



MEMORANDO Nº 05/2022

À

SÔNIA OLIVEIRA

Setor de Compras do Município de São Lourenço da Mata – PE.

Assunto: Solicitação de autorização para compra direta dos equipamentos relacionados da comunicação, para atender demandas da Prefeitura Municipal de São Lourenço da Mata –PE.

Prezada Senhora,

Inicialmente é oportuno destacar que a comunicação realizada por uma instituição pública relaciona-se às disposições legais de um estado de direito, que tem, dentre suas obrigações, fornecer aos cidadãos as informações indispensáveis ao conhecimento da sociedade, por meio da divulgação da oferta de serviços prestados e como forma de prestar contas, de forma a mostrar a população o que está sendo feito com os recursos públicos.

Para cumprir esta tarefa, a Prefeitura de São Lourenço da Mata conta com a Secretaria de Gabinete Institucional que possui, além de outras atribuições, a política de comunicação das ações adotadas pelo município aos cidadãos.

No entanto, para pôr em prática a missão de comunicar esta secretaria necessita de equipamentos adequados para o desenvolvimento das atividades, equipamentos do tipo: câmera fotográfica, lentes, microfones, gravador de áudio, entre outros. O corre que não possuímos esses equipamentos, e em razão disso elaboramos junto a diretoria que compõem a Secretária Executiva de Comunicação, relação dos itens mais necessários e em quantitativos resumidos, em grande maioria apenas uma unidade, de forma a atender as necessidades aqui transcritas. A relação aqui tratada segue anexa ao presente expediente.

Assim consideramos de essencial importância a realização de processo licitatório para atendermos os objetivos de divulgarmos os atos, programas, obras, serviços e campanhas dos entes que compõem esta municipalidade, as quais deverão possuir caráter educativo, informativo ou de orientação social para o município de São Lourenço da Mata – PE, solicitamos autorização para aquisição dos itens que compõem a já citada relação anexa.

Sem mais para o momento, aproveitamos a oportunidade para renovar nossos elevados votos de estima e consideração.



SÃO LOURENÇO DA MATA
PREFEITURA MUNICIPAL
RUMO AO DESENVOLVIMENTO



São Lourenço da Mata, 04 de abril de 2022.

Prefeitura de São Lourenço da Mata
Bruno Galvão
Secretário Executivo de Comunicação

BRUNO GALVÃO DE SENA
Secretário Executivo de Comunicação
Matricula nº 478140





PREFEITURA DE SÃO LOURENÇO DA MATA

Paço Municipal



Solicito orçamentos dos seguintes itens abaixo, seguindo as especificações:

ITEM	DESCRIÇÃO ESPECIFICAÇÃO	UND	QUANT.	V.UNT	V.TOTAL
1	Câmera Fotográfica Digital Mirrorless (profissional) Tipo visor LCD sensor de 24.3a 26.1MP de tamanho APS-C suporta captura de fotos de alta resolução, vídeo DCI / UHD 4K a 30 qps, sensibilidade de ISO de até 51200 e disparo contínuo de até 8 qps com o obturador mecânico. sistema de foco automático híbrido que combina 425 pontos de detecção de face com um sistema de detecção de contraste para desempenho AF, visor eletrônico brilhante de 2,36 mm de pontos e LCD touchscreen de 3.0", estabilização de imagem com descolamento de 5 eixos, gravação de vídeo DCI e UHD 4K ATÉ 30 qps e Gravação full hd até 240 qps, Gravação 10 bits 4:2:2, conector de microfone de 3,5mm. CATMAT: 150012.	UND	1	R\$	R\$
2	Memória em cartão magnético, capacidade memória: 128 gb, tipo cartão: sdmemory card mmc, uso: câmera fotográfica digital, aplicação: armazenar fotos, imagens e dados - compatível para gravações em câmeras digitais na resolução 4K .CATMAT 46556	UND	4	R\$	R\$
3	Microfone De Lapela Omni-Direcional Com Clipe Rotativo De 360 Graus, Separação De Canal Estéreo, Frequência 50 a 15,000 Hz Nível de saída -38.0 dB Tamanho do fio 1 metro Conector mini conector 3,5mm estéreo Alimentação Não Possui (sem phantompower). CATMAT 477981	UND	2	R\$	R\$
4	PILHAS AA 2550mAh RECARREGÁVEIS, 1.2V COM CARREGADO COMPATÍVEL CATMAT317533	UND	4	R\$	R\$
5	CABO XLR/XLR BLINDADO 10 METROS	UND	2	R\$	R\$
6	CABO HDMI - HDMI micro, 10m, blindado, 2.0, suporte de resolução 4K	UND	4	R\$	R\$



PREFEITURA DE SÃO LOURENÇO DA MATA

Paço Municipal



	2160p, frequência de áudio de até 1536kHz, taxa de transferência de 18 Gbit/s à 600mHz,					
7	MOCHILA FOTOGRÁFICA Medidas internas do case fotográfico: 21cm X 35cm X 13cm. (comprimento X altura X largura). Capacidade: deve ter essas características armazenar na Mochila.01 Câmera reflexo com lente media acoplada.03 Lentes medias, exemplo 18-105mm01 Flash speedlightAcessórios diversos(baterias, carregadores, cartão de memória, entre outros01 Tablet 10" CATMAT 465785	UND	1	R\$	R\$	
8	Microfone Direcional Compacto , não requer bateria, sistema integrado de proteção contra impacto rycotelyre, proteção para vento, transistor de efeito de campo jfet cápsula: 0,5" padrão polar: cardióide posição do diafragma: final faixa de frequência: 100hz - 20khzmáxima pressão sonora: 140 dbspl sensibilidade: - 33.0db re 1 volt/pascal 22.00 mv 94 dbspl +/- 2 db 1khzNível de ruído equivalente: 20 dba requisitos de energia: 2v-5v dc saída: 3.5 p2 peso: 42g dimensões: 80 x 21 x 21 mm. CATMAT 44032	UND	2	R\$	R\$	
					R\$	



MEMORANDO Nº 04/2022

À

SÔNIA OLIVEIRA

Setor de Compras do Município de São Lourenço da Mata – PE.

Assunto: Solicitação de autorização para abertura de processo licitatório para aquisição de equipamentos de comunicação, para atender demandas da Prefeitura Municipal de São Lourenço da Mata – PE.

Prezada Senhora,

Inicialmente é oportuno destacar que a comunicação realizada por uma instituição pública relaciona-se às disposições legais de um estado de direito, que tem, dentre suas obrigações, fornecer aos cidadãos as informações indispensáveis ao conhecimento da sociedade, por meio da divulgação da oferta de serviços prestados e como forma de prestar contas, de forma a mostrar a população o que está sendo feito com os recursos públicos.

Para cumprir esta tarefa, a Prefeitura de São Lourenço da Mata conta com a Secretaria de Gabinete Institucional que possui, além de outras atribuições, a política de comunicação das ações adotadas pelo município aos cidadãos.

No entanto, para pôr em prática a missão de comunicar esta secretaria necessita de equipamentos adequados para o desenvolvimento das atividades, equipamentos do tipo: câmera fotográfica, lentes, microfones, gravador de áudio, entre outros. O corre que não possuímos esses equipamentos, e em razão disso elaboramos junto a diretoria que compõem a Secretária Executiva de Comunicação, relação dos itens mais necessários e em quantitativos resumidos, em grande maioria apenas uma unidade, de forma a atender as necessidades aqui transcritas. A relação aqui tratada segue anexa ao presente expediente.

Assim consideramos de essencial importância a realização de processo licitatório para atendermos os objetivos de divulgarmos os atos, programas, obras, serviços e campanhas dos entes que compõem esta municipalidade, as quais deverão possuir caráter educativo, informativo ou de orientação social para o município de São Lourenço da Mata – PE, solicitamos autorização para aquisição dos itens que compõem a já citada relação anexa.

Sem mais para o momento, aproveitamos a oportunidade para renovar nossos elevados votos de estima e consideração.



SÃO LOURENÇO DA MATA
PREFEITURA MUNICIPAL
RUMO AO DESENVOLVIMENTO



São Lourenço da Mata, 04 de abril de 2022.

Prefeitura de São Lourenço da Mata
Bruno Galvão
Secretário Executivo de Comunicação
Matrícula nº 478140



SETOR DE COMPRAS
SOLICITAÇÃO DE COTAÇÃO PARA MATERIAL FOTOGRÁFICO E COMUNICAÇÃO

O município de São Lourenço da Mata- PE, com sede à Praça Dr. Araújo Sobrinho, s/n, Centro São Lourenço da Mata – PE. CEP 54.735-565, inscrita no CNPJ sob o nº 11.251.832/0001-05, vem por intermédio do presente, solicitar aos interessados, cotação de preços para os itens dispostos no quadro abaixo. As cotações deverão ser encaminhadas até o dia 24 de outubro 2022 para o e-mail: compras@slm.pe.gov.br.

SOLICITAÇÃO DE COTAÇÃO PARA MATERIAL FOTOGRÁFICO E COMUNICAÇÃO

Item	Descrição/ Especificação	Und	Quant.	V.Unit.	V.Total
1	Baterias compatíveis ao item existente - CÂMERA FOTOGRÁFICA FUJIFILM XT3.	Und	4		
2	Carregador de bateria compatível ao item existente – CÂMERA FOTOGRÁFICA FUJIFILM XT3	Und	2		
3	Lente: 16-55mm compatível com o item existente – CÂMERA FOTOGRÁFICA FUJIFILM XT3.	Und	1		
4	Lente 50 - 140 mm compatível com o item existente – CÂMERA FOTOGRÁFICA FUJIFILM XT3.	Und	1		
5	Memória em cartão magnético, capacidade memória: 128 gb, tipo cartão: sdmemory card mmc, uso: CÂMERA FOTOGRÁFICA DIGITAL, aplicação: armazenar fotos, imagens e dados - compatível para gravações em câmeras digitais na resolução 4k. Catmat 46556	Und	4		
6	Microfone de Lapela sem fio omnidirecional de 2,4 ghz, com cabos de saída trs e três, compatível com câmeras miroless e dl, capa de carregamento portátil estojo de carregamento portátil para transmissores e receptores. Carga total de 2000 mah até 3 vezes e carga rápida, a capa pode ser recarregada através de porta tipo-c dc 5v. Tempo de funcionamento do microfone até 8 horas após o carregamento total, modos de saída mono/estéreo, chip anti-interferência, distância de transmissão até 100 m. Catmat 465973	Und	1		
7	Microfone de lapela omni-direcional com clipe rotativo de 360 graus, separação de canal estéreo, frequência 50 a 15,000 hz nível de saída -38.0 db tamanho do fio 1 metro conector mini conector 3,5mm estéreo alimentação não possui (sem phantompower). Catmat 477981	Und	2		
8	Gravador de áudio: interface de hardware usb, sdhc, cartão secure digital, duas baterias aa, dimensões de 23.1 x 8.6 x 16.8 cm, capacidade de armazenamento de 32gb, sistema de entrada de capsulas intercambiáveis, gravação simultânea de 4 trilhas, autofalante embutido de 400mw 8i mono, duas entradas de microfone, linha com conectores de cabo xlr/trs com alimentação fantasma selecionável e pad de -20db, gravação direta em cartão de memória de até 32gb, tela de 1.9", gravação no formato wav com 16 ou 24-bit com medidas de sampling de 44.1, 48 ou 96 khz, saída line-out, phone-out, built-in speaker. Catmat 150495	Und	1		
9	Microfone Direcional compacto, não requer bateria, sistema integrado de proteção contra impacto rycotelyre, proteção para vento, transistor de efeito de campo jfet cápsula: 0,5" padrão polar: cardióide posição do diafragma: final faixa de frequência: 100hz – 20khz máxima pressão sonora: 140 db spl sensibilidade: -33.0db re 1 volt/pascal 22.00 mv 94 db spl +/- 2 db 1khz nível de ruído equivalente: 20 dba requisitos de energia: 2v-5v dc saída: 3.5 p2 peso: 42g dimensões: 80 x 21 x 21 mm. Catmat 44032	Und	2		
10	Câmera digital dslr, com sensor full frame de 26.2mpx, tela de 3", sensibilidade de iso 10040000, conectividade bluetooth, wi-fi, gps, nfc, interface usb 2.0, hdmi-c, micjack 3.5 mm, resistente a água, tipo de sensor óptico. Cmos tamanho do sensor óptico, velocidade mínima do obturador 30 s. Velocidade máxima do obturador 1/4000 s, composição da bateria ion de lítio (li-ion) tipo de bateria: ip-e6n, tipos de cartões de memórias d, sdchufs-i, sdcxufs-i.	Und	1		
11	Lente 24-70mm, alta: f/2,8 baixa: f/22, ângulo de visão 84° - 34°, distância mínima de Foco 1,25' (38 cm), diafragma blades 9, estabilização de imagem não autofocus sim, rosca de filtro frontal: 82 milímetros. Catmat 26905	Und	1		
12	Estabilizador de imagem para câmeras miroless e dslr até 3kg gimbal número de eixos: 3 eixos (pitch, roll, yaw) faixa de rotação: yaw (pan): 360° acompanha as características / especificações abaixo bateria tipo de bateria: 2 x 18650 capacidade (mah): 2600 mah duração da bateria: 12 a 14 horas suporta equipamentos de até 3.0kg montagem: 3 x 1/4"-20 fêmea dimensões: 30 x 19 x 14 cm peso: 0,926 kg. Catmat 127973	Und	1		
13	Pilhas aa 2550 mah recarregáveis, 1.2v com carregado compatível catmat 317533	Und	4		
14	Tripé de vídeo compacto, suportando até 2kg, 4 sessões de perna com até 1,45m de altura com a coluna central levantada, ball head, características principais: tripé de vídeo slim, cabeça de vídeo e capa barra de pan ajustável placa de câmera de liberação . Rápida com um parafuso de montagem de 1/4 "-20 d-ring construção de alumínio carga útil de 2kg movimentos suaves de pan e inclinação quatro seções de perna 1,45m de altura máxima com a coluna central levantada altura dobrada de 52,5 cm fechaduras de perna com trava de torção de meia volta posicionamento individual das pernas gancho de peso na parte inferior da coluna central pés de borracha fixos níveis de bolha no tripé e na cabeça de vídeo características: especificações: seções das pernas: 4 altura máxima c/ coluna: 145,0 cm altura máxima s/ coluna: 123,0 cm altura mínima: 41,0 cm comprimento Fechado: 52,5 cm faixa de pan: 360° faixa de tilt: -75°/90° frontal peso: 1,480 kg limite de peso: 2kg catmat 26867	Und	3		
15	Vara Bastão para microfones shotgun: suporte reto de alumínio, comprimento de 300cm (3 metros), 5 estágios, ajuste de 66 – 300 cm (0,66 – 3m), rosca superior (macho) – 3/8", rosca inferior (fêmea) – 3/8", acompanha bag para transporte,	Und	1		
16	Microfone Direcional shotgun, microfone de capsula condensada, ultra cardioide, Condensador unidirecional, frequência de 100 – 1600hz, sensibilidade de -44db +/- 2db (curta distância), -23db +/- 2db (longa distância), alimentação dc1,5v – pilha aa, output impedância 1k ohms a curta distância 2,3k ohms a longa distância, compatibilidade com gravadores externos, acompanha cabo xlr (fêmea)/p10, adaptador p10/p2.	Und	1		
17	Cabo xlr/xlr blindado 10 metros	Und	2		
18	Switcher de produção ao vivo, com quatro entradas hdmi, transmissão até 1080p, saída hdmi projetor multiview, saída usb type-c para gravação em computador e porta rj45 10/100/1000 para stream ao vivo direto .	Und	1		
19	Cabo hdmi – hdmi micro, 10m, blindado, 2.0, suporte de resolução 4k 2160p, frequência de áudio de até 1536khz, taxa de transferência de 18 gbit/s à 600mhz.	Und	4		
20	Transmissor de imagem sem fio hdmi, transmissão de vídeo até 1080p60, alcance de até 120m para rx, entrada e saída hdmi e sdi, energia via bateria serie l, adaptador dc ou entrada usb tipo c, tela oled brilhante.	Und	1		
21	Mochila fotográfica medidas internas do case fotográfico: 21cm x 35cm x 13cm. (comprimento x altura x largura). Capacidade: deve ter essas características armazenar na Mochila. 01 câmera	Und	1		

reflexo com lente media acoplada. 03 lentes medias, exemplo 18105mm 01 flash speedlight acessórios diversos (baterias, carregadores, cartão de memória, entre outros 01 tablet 10" catmat 465785				
			V.Total Global	

OBSERVAÇÃO:**OS ITENS 1,2,3,4 DEVERÃO SER COMPATÍVEIS COM AS ESPECIFICAÇÕES DO MODELO DA CÂMERA ABAIXO:**

Câmera Fuji XT-3 Corpo Carregamento USB-C Fujifilm: Câmera Mirrorless versátil, caracterizada por seu desempenho de alta velocidade, imagens mais do que capazes e flexibilidade multimídia. Girando em torno de um sensor e processador de imagem recém-desenvolvidos, tanto fotos de alta resolução quanto vídeo 4K podem ser gravados, enquanto um sistema de foco automático adequado oferece desempenho de foco rápido e preciso. O sensor, um X-Trans CMOS 4 no formato APS-C de 26,1 MP, apresenta um design retroiluminado, para promover maior qualidade de imagem em toda a faixa de sensibilidade, juntamente com um amplo sistema de foco automático de detecção de fase de 2,16 m para rápida, desempenho de AF preciso e rastreamento de assunto. Complementando a imagem e o foco está o X-Processor 4, que usa quatro CPUs para processamento de imagem mais rápido, além de disparo contínuo de até 11 qps com obturador mecânico, disparo de 30 qps em corte de 1,25x e obturador eletrônico.

Forma de Pagamento: O pagamento será realizado no prazo máximo de até 30 (trinta) dias, contados a partir do recebimento da Nota Fiscal ou Fatura, através de ordem bancária, para crédito em banco, agência e conta corrente indicados pelo contratado.

Prazo de validade da cotação: No mínimo 30 (trinta) dias contados de sua expedição.

Local da execução do serviço: No Município de São Lourenço da Mata/PE.

AS COTAÇÕES A SEREM ENVIADAS A ESTE SETOR, DEVERÃO POSSUIR NO MÍNIMO OS SEGUINTE ELEMENTOS:

- descrição do objeto, valor unitário e total;
- número do Cadastro de Pessoa Física - CPF ou do Cadastro Nacional de Pessoa Jurídica - CNPJ do proponente;
- **Prazo máximo para entrega de 15 dias**
- endereço e telefone de contato;
- data de emissão; e
- assinatura em todas as suas páginas por parte do representante legal da proponente.

Demais informações podem ser obtidas presencialmente no endereço da Rua João Severiano, nº 132, Centro - São Lourenço da Mata - PE ou pelo e-mail: compras@slm.pe.gov.br horário de 08h00 às 13h00, de segunda a sexta-feira.

São Lourenço da Mata, 20 de outubro de 2022

SÔNIA MARIA VIANA GUEDES OLIVEIRA
Servidora da Secretaria de Administração



Publicado por:
Sônia Maria Viana Guedes Oliveira
Código Identificador:6B13D333



**ESTADO DE PERNAMBUCO
MUNICÍPIO DE SÃO LOURENÇO DA MATA**

**SETOR DE COMPRAS
SOLICITAÇÃO DE COTAÇÃO PARA MATERIAL FOTOGRÁFICO E COMUNICAÇÃO**

O município de São Lourenço da Mata- PE, com sede à Praça Dr. Araújo Sobrinho, s/n, Centro São Lourenço da Mata – PE. CEP 54.735-565, inscrita no CNPJ sob o nº 11.251.832/0001-05, por intermédio do Setor de Compras, vem por intermédio do presente, solicitar aos interessados, cotação de preços para os itens dispostos no quadro abaixo. As cotações deverão ser encaminhadas até o dia 10 de março 2022 para o e-mail: compras@slm.pe.gov.br.

SOLICITAÇÃO DE COTAÇÃO PARA MATERIAL FOTOGRÁFICO E COMUNICAÇÃO

Item	Descrição /Especificação	UND	QUANT.	V.UNT	V.TOTAL
1	Câmera Fotográfica Digital Mirrorless (profissional) Tipo visor LCD sensor de 24.3 a 26.1MP de tamanho APS-C suporta captura de fotos de alta resolução, vídeo DCI / UHD 4K a 30 qps, sensibilidade de ISO de até 51200 e disparo contínuo de até 8 qps com o obturador mecânico, sistema de foco automático híbrido que combina 425 pontos de detecção de face com um sistema de detecção de contraste para desempenho AF, visor eletrônico brilhante de 2,36 mm de pontos e LCD touchscreen de 3.0", estabilização de imagem com descolamento de 5 eixos, gravação de vídeo DCI e UHD 4K ATÉ 30 qps e Gravação full hd até 240 qps, Gravação 10 bits 4:2:2, conector de microfone de 3,5mm. CATMAT: 450012.	UND	1		
2	BATERIAS COMPATIVAS AO ITEM 1 - Li-ion20, 8.7Wh, 1200-12600mAh CATMAT 21881	UND	4		
3	LENTE: 16-55mm Com Um Zoom Telefoto, equivalente a 76mm* a 213mm abertura máxima de F2.8. Características: 23 elementos em 16 grupos (inclui de 5 elementos de dispersão extra baixa e um elemento de dispersão super extra baixa, distância focal (equivalente formato de 35 mm) f- 50 a 140 mm (76 a 213mm), ângulo de visão 31,7 ° - 11,6°, abertura máxima F2.8, abertura mínima F22, número de lâminas:7 (abertura circular do diafragma) Tam. de passos 1/3EV(19 passos), de 1m -Posição de Zoom total), 1m -3m (posição do zoom total) Ampliação máxima 0,12x (Telefoto).Distância a partir da flange de montagem da lente 0,829 mm x 175,9 mm (grande) angular. - material Descrição: Lente para câmera fotográfica, lente para câmara fotográfica. CATMAT: 26905	UND	1		
4	LENTE 50 - 140 mm, com distância focal Equivalente a 76- 213mm, abertura mínima f2.8, com sistema de estabilização de imagem ois, sistema de foco automático com motor linear triplo, cobertura para sensor aps-c, distância mínima de foco de 1 metro, 7 lâminas no diafragma. CATMAT 26905	UND	1		
5	Memória em cartão magnético, capacidade memória: 128 gb, tipo cartão: sd memory card mmc, uso: câmera fotográfica digital, aplicação: armazenar fotos, imagens e dados - compatível para gravações em câmeras digitais na resolução 4K com a velocidade de 150MB/s. CATMAT: 46556. <i>OK</i>	UND	4		
6	Microfone De Lapela Sem Fio Omnidirecional De 2,4 Ghz, Com Cabos De Saída Trs E Trrs, Compatível Com Câmeras Miroless E Dslr, Capa de carregamento portátil, Estojo de carregamento portátil para transmissores e receptores. Carga total de 2000 mAh até 3 vezes e carga rápida, a capa pode ser recarregada através de porta Tipo-C DC 5V. Tempo de funcionamento do microfone até 8 horas após o carregamento total, modos de saída mono/estéreo, chip anti-interferência, distância de transmissão até 100 m. CATMAT: 465973 <i>OK</i>	UND	1		
7	Microfone De Lapela Omnidirecional Com Clipe Rotativo De 360 Graus, Separação De Canal Estéreo, Frequência 50 a 15,000 Hz Nível de saída -38.0 dB Tamanho do fio 1 metro Conector mini conector 3,5mm estéreo Alimentação Não Possui (sem phantom power). CATMAT 477981 <i>OK</i>	UND	2		
8	Gravador de Áudio: Interface de hardware USB, SDHC, Cartão Secure Digital, duas baterias AA, dimensões de 23.1 x 8.6 x 16.8 cm, capacidade de armazenamento de 32gb, sistema de entrada de capsulas intercambiáveis, gravação simultânea de 4 trilhas, autofalante embutido de 400mw 81 mono, duas entradas de microfone, linha com conectores de cabo XLR/TRS com alimentação fantasma selecionável e pad de -20db, gravação direta em cartão de memória de até 32gb, tela de 1.9", gravação no formato WAV com 16 ou 24-bit com medidas de sampling de 44.1, 48 ou 96 kHz, saída line-out, phone-out, built-in speaker. CATMAT: 150495 <i>OK</i>	UND	1		
9	Microfone Direcional Compacto, não requer bateria, sistema integrado de proteção contra impacto rycotelyre, proteção para vento, transistor de efeito de campo jfet cápsula: 0,5" padrão polar: cardióide posição do diafragma: final faixa de frequência: 100hz - 20khzmáxima pressão sonora: 140 db SPL sensibilidade: -33.0db re 1 volt/pascal 22.00 mv 94 db SPL +/- 2 db 1khzNível de ruído equivalente: 20 dba requisitos de energia: 2v-5v de saída: 3.5 p2 peso: 42g dimensões: 80 x 21 x 21 mm. CATMAT 44032	UND	2		
10	Câmera Digital DSLR, com sensor full frame de 26.2mpx, tela de 3", sensibilidade de iso 100-40000, com conectividade bluetooth, wi-fi, gps, nfc, interface usb 2.0, hdmi-c, micjack 3.5 mm, resistente a água, tipo de sensor óptico. Velocidade mínima do obturador 30 s. velocidade máxima do obturador 1/4000 s, composição da bateria ion de lítio (li-ion) Tipo de Bateria: lp-e6n, tipos de cartões de memória sd, sdchubs-i, sdcxubs-i	UND	1		
11	Lente 24-70MM, Alta: f/2,8 Baixa: f / 2,2, ÂNGULO DE VISÃO 84 ° - 34 °, Distância Mínima de Foco 1,25' (38 cm), Diafragma Blades 9, Estabilização de Imagem Não Autofoco Sim, Rosca de Filtro Frontal: 82 milímetros. CATMAT 26905	UND	1		
12	ESTABILIZADOR DE IMAGEM PARA CAMERAS MIROLESS E DSLR ATÉ 3KG - Gimbal: Número de eixos: 3 eixos (pPitch, Roll, Yaw) Faixa de rotação: Yaw (Pan): 360° Acompanha as características / especificações abaixo: Bateria Tipo de Bateria: 2 x 18650 Capacidade (mAh): 2600 mAh Duração da bateria: 12 a 14 horas Suporta Equipamentos de até 3.0Kg Montagem: 3 x 1/4"-20 Fêmea Dimensões : 30 x 19 x 14 cm Peso : 0,926 kg - CATMAT 127973	UND	1		
13	PILHAS AA 2550 mAh, recarregáveis, 1.2V, Com carregador Compatível onde carrega 4 pilhas - CATMAT: 317533	UND	4		

14	TRIPÉ DE VÍDEO COMPACTO, SUPORTANDO ATÉ 2KG, 4 SESSÕES DE PERNA COM ATÉ 1,45M DE AUTURA COM A COLUNA CENTRAL LEVANTADA, BALL HEAD, Características principais: Tripé de vídeo SLIM, cabeça de vídeo e capa Barra de pan ajustável Placa de câmera de liberação rápida com um parafuso de montagem de 1/4 "-20 D-ring Construção de alumínio Carga útil de 2kg Movimentos suaves de pan e inclinação Quatro seções de perna 1,45m de altura máxima com a coluna central levantada Altura dobrada de 52,5 cm Fechaduras de perna com trava de torção de meia volta Posicionamento individual das pernas Gancho de peso na parte inferior da coluna central Pés de borracha fixos Níveis de bolha no tripé e na cabeça de vídeo Características: ESPECIFICAÇÕES: SEÇÕES DAS PERNAS: 4 ALTURA MÁXIMA C/ COLUNA: 145,0 cm ALTURA MÁXIMA S/ COLUNA: 123,0 cm ALTURA MÍNIMA: 41,0 cm COMPRIMENTO FECHADO: 52,5 cm FAIXA DE PAN: 360° FAIXA DE TILT: -75°/90° frontal PESO: 1,480 kg LIMITE DE PESO: 2kg CATMAT 26867	UND	3		
15	Drone Equipado com câmera com sensor de 1/2", fotos em 48 mp, vídeo 4k/60 fps, tempo máximo de voo 34 min e duração da bateria do controle remoto de 240min, desvio de obstáculos apas3.0, ocusync 2.0 transmissão de vídeo em 1080p/30fps a até 10km, codec de vídeo h265, hdr em foto e vídeo, active track 3.0, câmbio automático de frequências duplas de 2,4/5,8 ghz, sensores de colisão frontal, traseiro e inferior CATMAT 41106	UND	1		
16	Notebook Com Processador Core I7, 16gb Ram + Ssd 500gb + Hd 1tb + Placa De Vídeo Dedicada De 6gb, Sistema Operacional Windows 10 Pro Catmat 150189	UND	2		
17	VARA BASTÃO PARA MICROFONE SHOTGUN: suporte reto de alumínio, comprimento de 300cm (3 metros), 5 estágios, ajuste de 66 – 300 cm (0,66 – 3m), rosca superior (macho) – 3/8", rosca inferior (fêmea) – 3/8", acompanha bag para transporte	UND	1		
18	Microfone direcional shotgun, microfone de capsula condensada, ultra cardioide, condensador unidirecional, frequência de 100 – 1600Hz, sensibilidade de -44dB +/- 2dB (curta distância), -23dB +/- 2dB (longa distância), alimentação DC1,5V – pilha AA, output impedância 1K Ohms a curta distância 2,3K Ohms a longa distância, compatibilidade com gravadores externos, acompanha cabo XLR (fêmea)/p10, adaptador p10/p2,	UND			
19	Cabo Xlr/Xlr Blindado 10 Metros: Cabo de microfone de baixa impedância. Fabricado com liga de cobre OFHC (Isenta de Oxigênio) e bitola de 2 x 0,20mm²/24AWG (SC20). Montado com conectores XLR macho e XLR fêmea injetados em ZAMAC (liga de alumínio).	UND	2		
20	SWITCHER DE PRODUÇÃO AO VIVO, com quatro entradas HDMI, transmissão até 1080p, saída HDMI projetor multiview, saída USB type-c para gravação em computador e porta RJ45 10/100/1000 para stream ao vivo direto	UND	1		
21	CABO HDMI – HDMI micro, 10m, blindado, 2.0, suporte de resolução 4K 2160p, frequência de áudio de até 1536kHz, taxa de transferência de 18 Gbit/s à 600MHz	UND	4		
22	TRANSMISSOR DE IMAGEM SEM FIO HDMI, transmissão de vídeo até 1080p60, alcance de até 120m para RX, entrada e saída HDMI e SDI, energia via bateria serie L, adaptador DC ou entrada USB tipo C, tela OLED brilhante,	UND	1		
23	MOCHILA FOTOGRÁFICA Medidas internas do case fotográfico: 21cm X 35cm X 13cm. (comprimento X altura X largura). Capacidade: deve ter essas características armazenar na Mochila. 01 Câmera reflexo com lente média acoplada. 03 Lentes medias, exemplo 18-105mm 01 Flash speedlight Acessórios diversos(baterias, carregadores, cartão de memória, entre outros 01 Tablet 10" CATMAT 465785	UND	1		

Forma de Pagamento: O pagamento será realizado no prazo máximo de até 30 (trinta) dias, contados a partir do recebimento da Nota Fiscal ou Fatura, através de ordem bancária, para crédito em banco, agência e conta corrente indicados pelo contratado.

Prazo de validade da cotação: No mínimo 30 (trinta) dias contados de sua expedição.

Local da execução do serviço: No Município de São Lourenço da Mata/PE.

AS COTAÇÕES A SEREM ENVIADAS A ESTE SETOR, DEVERÃO POSSUIR NO MÍNIMO OS SEGUINTE ELEMENTOS:

- descrição do objeto, valor unitário e total;
- número do Cadastro de Pessoa Física - CPF ou do Cadastro Nacional de Pessoa Jurídica - CNPJ do proponente;
- **Prazo máximo para entrega do Laudo de Avaliação;**
- endereço e telefone de contato;
- data de emissão; e
- assinatura em todas as suas páginas por parte do representante legal da proponente.

Demais informações podem ser obtidas presencialmente no endereço da Rua João Severiano, nº 132, Centro - São Lourenço da Mata – PE ou pelo e-mail: compras@slm.pe.gov.br, no horário de 08h00 às 13h00, de segunda a sexta-feira.

São Lourenço da Mata, 04 de março de 2022

SÔNIA MARIA VIANA GUEDES OLIVEIRA
Servidora da Secretaria de Administração



Publicado por:
Sonia Maria Viana Guedes Oliveira
Código Identificador:3C3031C6

Matéria publicada no Diário Oficial dos Municípios do Estado de Pernambuco no dia 08/03/2022. Edição 3041
A verificação de autenticidade da matéria pode ser feita informando o código identificador no site:
<https://www.diariomunicipal.com.br/amupe/>



Item	Descrição Especificação	Und	Quant.
1	Baterias compatíveis ao item existente - CÂMERA FOTOGRÁFICA FUJIFILM XT3.	Und	4
2	Carregador de bateria compatível ao item existente - CÂMERA FOTOGRÁFICA FUJIFILM XT3	Und	2
3	Lente: 16-55mm compatível com o item existente - CÂMERA FOTOGRÁFICA FUJIFILM XT3.	Und	1
4	Lente 50 - 140 mm compatível com o item existente - CÂMERA FOTOGRÁFICA FUJIFILM XT3.	Und	1
5	Memória em cartão magnético , capacidade memória: 128 gb, tipo cartão: sdmemory card mmc, uso: CÂMERA FOTOGRÁFICA DIGITAL, aplicação: armazenar fotos, imagens e dados - compatível para gravações em câmeras digitais na resolução 4k. Catmat 46556	Und	4
6	Microfone de Lapela sem fio omnidirecional de 2,4 ghz , com cabos de saída trs e três, compatível com câmeras miroless e dl, capa de carregamento portátil estojo de carregamento portátil para transmissores e receptores. Carga total de 2000 mah até 3 vezes e carga rápida, a capa pode ser recarregada através de porta tipo-c dc 5v. Tempo de funcionamento do microfone até 8 horas após o carregamento total, modos de saída mono/estéreo, chip anti-interferência, distância de transmissão até 100 m. Catmat 465973	Und	1
7	Microfone de lapela omni-direcional com clipe rotativo de 360 graus, separação de canal estéreo, frequência 50 a 15,000 hz nível de saída - 38.0 db tamanho do fio 1 metro conector mini conector 3,5mm estéreo alimentação não possui (sem phantompower). Catmat 477981	Und	2
8	Gravador de áudio: interface de hardware usb, sdhc , cartão secure digital, duas baterias aa, dimensões de 23.1 x 8.6 x 16.8 cm, capacidade de armazenamento de 32gb, sistema de entrada de capsulas intercambiáveis, gravação simultânea de 4 trilhas, autofalante embutido de 400mw 8ô mono, duas entradas de microfone, linha com conectores de cabo xlr/trs com alimentação fantasma selecionável e pad de -20db, gravação direta em cartão de memória de até 32gb, tela de 1.9", gravação no formato wav com 16 ou 24-bit com medidas de sampling de 44.1, 48 ou 96 khz, saída line-out, phone-out, built-in speaker. Catmat 150495	Und	1
9	Microfone Direcional compacto , não requer bateria, sistema integrado de proteção contra impacto rycotelyre, proteção para vento, transistor de efeito de campo jfet cápsula: 0,5" padrão polar: cardióide posição do diafragma: final faixa de frequência: 100hz - 20khzmáxima pressão sonora: 140 dbspl sensibilidade: -33.0db re 1 volt/pascal 22.00 mv 94	Und	2



	db SPL +/- 2 db 1kHz nível de ruído equivalente: 20 dba requisitos de energia: 2v-5v dc saída: 3.5 p2 peso: 42g dimensões: 80 x 21 x 21 mm. Catmat 44032		
10	Câmera digital dslr, com sensor full frame de 26.2mpx, tela de 3", sensibilidade de iso 10040000, conectividade bluetooth, wi-fi, gps, nfc, interface usb 2.0, hdmi-c, micjack 3.5 mm, resistente a água, tipo de sensor óptico. Cmos tamanho do sensor óptico, velocidade mínima do obturador 30 s. Velocidade máxima do obturador 1/4000 s, composição da bateria ion de lítio (li-ion) tipo de bateria: ip-e6n, tipos de cartões de memórias d, sdhcus-i, sdcxus-i.	Und	1
11	Lente 24-70mm, alta: f/2,8 baixa: f / 22 , ângulo de visão 84 ° - 34 °, distância mínima de Foco 1,25 ' (38 cm), diafragma blades 9, estabilização de imagem não autofocus sim, rosca de filtro frontal: 82 milímetros. Catmat 26905	Und	1
12	Estabilizador de imagem para câmeras miroless e dslr até 3kg gimbal número de eixos: 3 eixos (ppitch, roll, yaw) faixa de rotação: yaw (pan): 360° acompanha as características / especificações abaixo bateria tipo de bateria: 2 x 18650 capacidade (mah): 2600 mah duração da bateria: 12 a 14 horas suporta equipamentos de até 3.0kg montagem: 3 x 1/4"-20 fêmea dimensões: 30 x 19 x 14 cm peso: 0,926 kg. Catmat 127973	Und	1
13	Pilhas aa 2550 mah recarregáveis, 1.2v com carregado compatível catmat 317533	Und	4
14	Tripé de vídeo compacto , suportando até 2kg, 4 sessões de perna com até 1,45m de altura com a coluna central levantada, ball head, características principais: tripé de vídeo slim, cabeça de vídeo e capa barra de pan ajustável placa de câmera de liberação . Rápida com um parafuso de montagem de 1/4 "-20 d-ring construção de alumínio carga útil de 2kg movimentos suaves de pan e inclinação quatro seções de perna 1,45m de altura máxima com a coluna central levantada altura dobrada de 52,5 cm fechaduras de perna com trava de torção de meia volta posicionamento individual das pernas gancho de peso na parte inferior da coluna central pés de borracha fixos níveis de bolha no tripé e na cabeça de vídeo características: especificações: seções das pernas: 4 altura máxima c/ coluna: 145,0 cm altura máxima s/ coluna: 123,0 cm altura mínima: 41,0 cm comprimento Fechado: 52,5 cm faixa de pan: 360º faixa de tilt: -75°/90° frontal peso: 1,480 kg limite de peso: 2kg catmat 26867	Und	3
15	Vara Bastão para microfone shotgun : suporte reto de alumínio, comprimento de 300cm (3 metros), 5 estágios, ajuste de 66 – 300 cm (0,66 – 3m), rosca superior (macho) – 3/8", rosca inferior (fêmea) – 3/8", acompanha bag para transporte,	Und	1



16	Microfone Direcional shotgun , microfone de capsula condensada, ultra cardioide, Condensador unidirecional, frequência de 100 - 1600hz, sensibilidade de -44db +/- 2db (curta distância), -23db +/- 2db (longa distância), alimentação dc1,5v - pilha aa, output impedância 1k ohms a curta distância 2,3k ohms a longa distância, compatibilidade com gravadores externos, acompanha cabo xlr (fêmea)/p10, adaptador p10/p2.	Und	1
17	Cabo xlr/xlr blindado 10 metros	Und	2
18	Switcher de produção ao vivo , com quatro entradas hdmi, transmissão até 1080p, saída hdmi projetor multiview, saída usb type-c para gravação em computador e porta rj45 10/100/1000 para stream ao vivo direto .	Und	1
19	Cabo hdmi - hdmi micro , 10m, blindado, 2.0, suporte de resolução 4k 2160p, frequência de áudio de até 1536khz, taxa de transferência de 18 gbit/s à 600mhz.	Und	4
20	Transmissor de imagem sem fio hdmi , transmissão de vídeo até 1080p60, alcance de até 120m para rx, entrada e saída hdmi e sdi, energia via bateria serie l, adaptador dc ou entrada usb tipo c, tela oled brilhante.	Und	1
21	Mochila fotográfica medidas internas do case fotográfico: 21cm x 35cm x 13cm. (comprimento x altura x largura). Capacidade: deve ter essas características armazenar na Mochila. 01 câmera reflexo com lente media acoplada. 03 lentes medias, exemplo 18105mm 01 flash speedlight acessórios diversos (baterias, carregadores, cartão de memória, entre outros 01 tablet 10" catmat 465785	Und	1

Assunto: **Solicitação de Cotação de Equipamentos Fotograficos e Comunicação**
De: <compras@slm.pe.gov.br>
Para: <vendas@startech-rs.com.br>
Data: 21/10/2022 10:30



- publicação COMUNICAÇÃO ATUAL OUTUBRO 2022.docx (~39 KB)

Prezados, bom dia.

Estamos trabalho na fase interna do processo que objetiva a **contratação de empresa para fornecimento de Equipamentos Fotograficos e Comunicação** destinados a **Secretaria de Comunicação do Município de São Lourenço da Mata /PE** e gostaríamos de saber se poderiam nos fornecer cotações dos itens que seguem em anexo ao presente expediente.

Oportuno registrar que os itens, os quais solicitamos cotações, deverão ser entregues, isso quando da execução contratual, diretamente nas unidades de ensino deste município.

Orientamos que a cotação seja encaminhada a este setor com os seguintes elementos mínimos:

1. Descrição do objeto, valor unitário e total;
2. Número do Cadastro de Pessoa Física - CPF ou do Cadastro Nacional de Pessoa Jurídica - CNPJ do proponente;
3. Endereço e telefone de contato;
4. Data de emissão; e
5. Assinatura em todas as suas páginas por parte do representante legal da proponente.

No intuito de facilitar o envio das informações aqui requisitadas, encaminhamos junto a este em formato "Word" a relação dos itens acima mencionada.

Aproveitando a oportunidade, gostaríamos ainda de saber se os Srs. poderiam atender a demanda acima informada e em qual prazo.

Isto posto, aproveito a oportunidade para agradecer-lhes pela atenção dispensada.

Sônia Oliveira

Setor de Compras



Assunto: **Solicitação de Cotação de Equipamentos Fotograficos e Comunicação**
De: <compras@slm.pe.gov.br>
Para: Araújo Top Use® <comercial4@topuse.com.br>
Data: 21/10/2022 10:19



- publicação COMUNICAÇÃO ATUAL OUTUBRO 2022.docx (~39 KB)

Prezados, bom dia.

Estamos trabalho na fase interna do processo que objetiva a **contratação de empresa para fornecimento de Equipamentos Fotograficos e Comunicação** destinados a **Secretaria de Comunicação do Município de São Lourenço da Mata /PE** e gostaríamos de saber se poderiam nos fornecer cotações dos itens que seguem em anexo ao presente expediente.

Oportuno registrar que os itens, os quais solicitamos cotações, deverão ser entregues, isso quando da execução contratual, diretamente nas unidades de ensino deste município.

Orientamos que a cotação seja encaminhada a este setor com os seguintes elementos mínimos:

1. Descrição do objeto, valor unitário e total;
2. Número do Cadastro de Pessoa Física - CPF ou do Cadastro Nacional de Pessoa Jurídica - CNPJ do proponente;
3. Endereço e telefone de contato;
4. Data de emissão; e
5. Assinatura em todas as suas páginas por parte do representante legal da proponente.

No intuito de facilitar o envio das informações aqui requisitadas, encaminhamos junto a este em formato "Word" a relação dos itens acima mencionada.

Aproveitando a oportunidade, gostaríamos ainda de saber se os Srs. poderiam atender a demanda acima informada e em qual prazo.

Isto posto, aproveito a oportunidade para agradecer-lhes pela atenção dispensada.

Sônia Oliveira

Setor de Compras



Assunto: **Solicitação de Cotação de Equipamentos Fotograficos e Comunicação**
De: <compras@slm.pe.gov.br>
Para: <comercial@aligera.com.br>
Data: 21/10/2022 10:25



- publicação COMUNICAÇÃO ATUAL OUTUBRO 2022.docx (~39 KB)

Prezados, bom dia.

Estamos trabalho na fase interna do processo que objetiva a **contratação de empresa para fornecimento de Equipamentos Fotograficos e Comunicação** destinados a **Secretaria de Comunicação do Município de São Lourenço da Mata /PE** e gostaríamos de saber se poderiam nos fornecer cotações dos itens que seguem em anexo ao presente expediente.

Oportuno registrar que os itens, os quais solicitamos cotações, deverão ser entregues, isso quando da execução contratual, diretamente nas unidades de ensino deste município.

Orientamos que a cotação seja encaminhada a este setor com os seguintes elementos mínimos:

1. Descrição do objeto, valor unitário e total;
2. Número do Cadastro de Pessoa Física - CPF ou do Cadastro Nacional de Pessoa Jurídica - CNPJ do proponente;
3. Endereço e telefone de contato;
4. Data de emissão; e
5. Assinatura em todas as suas páginas por parte do representante legal da proponente.

No intuito de facilitar o envio das informações aqui requisitadas, encaminhamos junto a este em formato "Word" a relação dos itens acima mencionada.

Aproveitando a oportunidade, gostaríamos ainda de saber se os Srs. poderiam atender a demanda acima informada e em qual prazo.

Isto posto, aproveito a oportunidade para agradecer-lhes pela atenção dispensada.

Sônia Oliveira

Setor de Compras



Assunto: **Solicitação de Cotação de Equipamentos Fotograficos e Comunicação**
De: <compras@slm.pe.gov.br>
Para: <comercial@falepleno.com.br>
Data: 21/10/2022 10:10



- publicação COMUNICAÇÃO ATUAL OUTUBRO 2022.docx (~39 KB)

Prezados, bom dia.

Estamos trabalho na fase interna do processo que objetiva a **contratação de empresa para fornecimento de Equipamentos Fotograficos e Comunicação** destinados a **Secretaria de Comunicação do Município de São Lourenço da Mata /PE** e gostaríamos de saber se poderiam nos fornecer cotações dos itens que seguem em anexo ao presente expediente.

Oportuno registrar que os itens, os quais solicitamos cotações, deverão ser entregues, isso quando da execução contratual, diretamente nas unidades de ensino deste município.

Orientamos que a cotação seja encaminhada a este setor com os seguintes elementos mínimos:

1. Descrição do objeto, valor unitário e total;
2. Número do Cadastro de Pessoa Física - CPF ou do Cadastro Nacional de Pessoa Jurídica - CNPJ do proponente;
3. Endereço e telefone de contato;
4. Data de emissão; e
5. Assinatura em todas as suas páginas por parte do representante legal da proponente.

No intuito de facilitar o envio das informações aqui requisitadas, encaminhamos junto a este em formato "Word" a relação dos itens acima mencionada.

Aproveitando a oportunidade, gostaríamos ainda de saber se os Srs. poderiam atender a demanda acima informada e em qual prazo.

Isto posto, aproveito a oportunidade para agradecer-lhes pela atenção dispensada.

Sônia Oliveira

Setor de Compras



Assunto: **Solicitação de Cotação de Equipamentos Fotograficos e Comunicação**
De: <compras@slm.pe.gov.br>
Para: <contato@gopresence.com>
Data: 21/10/2022 10:09



- publicação COMUNICAÇÃO ATUAL OUTUBRO 2022.docx (~39 KB)

Prezados, bom dia.

Estamos trabalho na fase interna do processo que objetiva a **contratação de empresa para fornecimento de Equipamentos Fotograficos e Comunicação** destinados a **Secretaria de Comunicação do Município de São Lourenço da Mata /PE** e gostaríamos de saber se poderiam nos fornecer cotações dos itens que seguem em anexo ao presente expediente.

Oportuno registrar que os itens, os quais solicitamos cotações, deverão ser entregues, isso quando da execução contratual, diretamente nas unidades de ensino deste município.

Orientamos que a cotação seja encaminhada a este setor com os seguintes elementos mínimos:

1. Descrição do objeto, valor unitário e total;
2. Número do Cadastro de Pessoa Física - CPF ou do Cadastro Nacional de Pessoa Jurídica - CNPJ do proponente;
3. Endereço e telefone de contato;
4. Data de emissão; e
5. Assinatura em todas as suas páginas por parte do representante legal da proponente.

No intuito de facilitar o envio das informações aqui requisitadas, encaminhamos junto a este em formato "Word" a relação dos itens acima mencionada.

Aproveitando a oportunidade, gostaríamos ainda de saber se os Srs. poderiam atender a demanda acima informada e em qual prazo.

Isto posto, aproveito a oportunidade para agradecer-lhes pela atenção dispensada.

Sônia Oliveira

Setor de Compras



Assunto: **Solicitação de Cotação de Equipamentos Fotograficos e Comunicação**
De: <compras@slm.pe.gov.br>
Para: <contato@telequipe.com.br>
Data: 21/10/2022 10:00



- publicação COMUNICAÇÃO ATUAL OUTUBRO 2022.docx (~39 KB)

Prezados, bom dia.

Estamos trabalho na fase interna do processo que objetiva a **contratação de empresa para fornecimento de Equipamentos Fotograficos e Comunicação** destinados a **Secretaria de Comunicação do Município de São Lourenço da Mata /PE** e gostaríamos de saber se poderiam nos fornecer cotações dos itens que seguem em anexo ao presente expediente.

Oportuno registrar que os itens, os quais solicitamos cotações, deverão ser entregues, isso quando da execução contratual, diretamente nas unidades de ensino deste município.

Orientamos que a cotação seja encaminhada a este setor com os seguintes elementos mínimos:

1. Descrição do objeto, valor unitário e total;
2. Número do Cadastro de Pessoa Física - CPF ou do Cadastro Nacional de Pessoa Jurídica - CNPJ do proponente;
3. Endereço e telefone de contato;
4. Data de emissão; e
5. Assinatura em todas as suas páginas por parte do representante legal da proponente.

No intuito de facilitar o envio das informações aqui requisitadas, encaminhamos junto a este em formato "Word" a relação dos itens acima mencionada.

Aproveitando a oportunidade, gostaríamos ainda de saber se os Srs. poderiam atender a demanda acima informada e em qual prazo.

Isto posto, aproveito a oportunidade para agradecer-lhes pela atenção dispensada.

Sônia Oliveira

Setor de Compras



Assunto: **Solicitação de Cotação de Equipamentos Fotograficos e Comunicação**
De: <compras@slm.pe.gov.br>
Para: <radiomar@radiomar.com>
Data: 21/10/2022 10:07



- publicação COMUNICAÇÃO ATUAL OUTUBRO 2022.docx (~39 KB)

Prezados, bom dia.

Estamos trabalho na fase interna do processo que objetiva a **contratação de empresa para fornecimento de Equipamentos Fotograficos e Comunicação** destinados a **Secretaria de Comunicação do Município de São Lourenço da Mata /PE** e gostaríamos de saber se poderiam nos fornecer cotações dos itens que seguem em anexo ao presente expediente.

Oportuno registrar que os itens, os quais solicitamos cotações, deverão ser entregues, isso quando da execução contratual, diretamente nas unidades de ensino deste município.

Orientamos que a cotação seja encaminhada a este setor com os seguintes elementos mínimos:

1. Descrição do objeto, valor unitário e total;
2. Número do Cadastro de Pessoa Física - CPF ou do Cadastro Nacional de Pessoa Jurídica - CNPJ do proponente;
3. Endereço e telefone de contato;
4. Data de emissão; e
5. Assinatura em todas as suas páginas por parte do representante legal da proponente.

No intuito de facilitar o envio das informações aqui requisitadas, encaminhamos junto a este em formato "Word" a relação dos itens acima mencionada.

Aproveitando a oportunidade, gostaríamos ainda de saber se os Srs. poderiam atender a demanda acima informada e em qual prazo.

Isto posto, aproveito a oportunidade para agradecer-lhes pela atenção dispensada.

Sônia Oliveira

Setor de Compras



Assunto: **Solicitação de Cotação de Equipamentos Fotograficos e Comunicação**
De: <compras@slm.pe.gov.br>
Para: <vendas@disktelecom.com.br>
Data: 21/10/2022 10:57



- publicação COMUNICAÇÃO ATUAL OUTUBRO 2022.docx (~39 KB)

Prezados, bom dia.

Estamos trabalho na fase interna do processo que objetiva a **contratação de empresa para fornecimento de Equipamentos Fotograficos e Comunicação** destinados a **Secretaria de Comunicação do Município de São Lourenço da Mata /PE** e gostaríamos de saber se poderiam nos fornecer cotações dos itens que seguem em anexo ao presente expediente.

Oportuno registrar que os itens, os quais solicitamos cotações, deverão ser entregues, isso quando da execução contratual, diretamente nas unidades de ensino deste município.

Orientamos que a cotação seja encaminhada a este setor com os seguintes elementos mínimos:

1. Descrição do objeto, valor unitário e total;
2. Número do Cadastro de Pessoa Física - CPF ou do Cadastro Nacional de Pessoa Jurídica - CNPJ do proponente;
3. Endereço e telefone de contato;
4. Data de emissão; e
5. Assinatura em todas as suas páginas por parte do representante legal da proponente.

No intuito de facilitar o envio das informações aqui requisitadas, encaminhamos junto a este em formato "Word" a relação dos itens acima mencionada.

Aproveitando a oportunidade, gostaríamos ainda de saber se os Srs. poderiam atender a demanda acima informada e em qual prazo.

Isto posto, aproveito a oportunidade para agradecer-lhes pela atenção dispensada.

Sônia Oliveira

Setor de Compras



amazon.com.br Enviar para Município São Loure... 54735565 Casa Olá, Município Contas e Listas Devoluções e Pedidos Subtotal R\$ 453,13

Todos Venda na Amazon Ofertas do Dia Prime Mais Vendidos Confira os E-readers Kind

Casa Mais Vendidos Ofertas Ambientes Eletroportáteis do Lar Ar e Ventilação Cama, Mesa e Banho Iluminação Decoração Móveis

Cupom de 50% off em eBooks de Autodesenvolvimento

Eletrônicos e Tecnologia > Câmeras e Foto > Acessórios > Estojos e Bolsas > Estojos para Câmera



Compartilhar

Bolsa de câmera à prova d'água para SLR, mochila de câmera com compartimento para laptop, mochila de fotografia profissional grande capacidade, leve e fácil de carregar adequada para fotógrafos masculinos e femininos

Marca: LANGYA

R\$ 206⁹⁸

Compre agora e economize mais 2% na finalização do pedido [Termos](#)

Em até 4x R\$ 51,76 sem juros [Ver parcelas disponíveis](#)



[Pagamentos e Segurança](#) [Política de devolução](#)

Cor: Laranja



- ★1. Tamanho certo: Tamanho da mochila da câmera: cerca de 30*19*44 cm/11,81*7,48*17,32 pol, peso: cerca de 0,7 kg. Esta mochila profissional para câmera é adequada para fotógrafos masculinos/femininos, leve e fácil de carregar.
- ★2. Grande capacidade: A bolsa para câmera pode conter 1 câmera + 4 lentes + flash + dispositivo para iPad + tripê + laptop + outros acessórios. Ou usado para armazenamento de drones DJI.
- ★3. Bolsa com zíper de armazenamento: o material impermeável resistente a arranhões protege sua câmera contra danos. O bolso frontal tem um design de zíper oculto, que é mais adequado para o armazenamento diário de acessórios; um lado do bolso de malha de alta elasticidade pode armazenar garrafas/guarda-chuvas, o outro lado da bolsa da câmera pode ser usado para tripés ou postes de trekking; alças convenientes e mais métodos de transporte; alças de ombro estendidas são projetadas com espuma de memória de alta elasticidade e descompressão.
- ★4. Materiais impermeáveis: esta mochila adota tecido de poliéster 600D resistente à água, por isso é à prova d'água, mas não tem capa de chuva à prova d'água; 5 peças de divisórias removíveis acolchoadas macias de 18 mm/0,71 pol. (aproximadamente) espessas tornam conveniente organizar e armazenar sua câmera e acessórios.
- ★5. Qualidade perfeita: o zíper de liga será à prova de ferrugem por 3 anos e não quebrará

R\$ 206⁹⁸

Entrega R\$16: 17 - 24 de Novembro. [Ver detalhes](#)

Enviar para Município - São Lour... 54735565

Em estoque.

Compra Internacional

Os tributos de importação estão incluídos. Você não terá custos extras.

Quantidade: 1 Transação segura

Enviado por Debul
Vendido por Debul

Tem para vender?



por 5 anos; material da alça: confortável, respirável e fácil de ajustar. A posição de suporte de peso da mochila da câmera adota tecnologia de alta pressão, que pode suportar um peso de 110,2 kg, tornando a mochila mais durável.



Amazon Assistant
Economize com o nosso Verificador de Preços dos últimos 30 dias. Saiba Mais

Subtotal
R\$ 453,13

Compre com



Preço total: R\$ 970,39

Adicionar os três ao carrinho

Estes itens são enviados e vendidos por vendedores diferentes. Ver detalhes

- Este item: Bolsa de câmera à prova d'água para SLR, mochila de câmera com compartimento para laptop, mochila d... R\$ 206,98
- SanDisk Cartão 128 GB Extreme PRO SDXC UHS-I - C10, U3, V30, 4K UHD, cartão SD - SDSXXY-128G-GN4IN R\$ 238,41
- UBeeSize Tripé para câmera de 170 cm com bolsa de viagem, tripé de celular com controle remoto sem fio e suporte... R\$ 525,00

Produtos relacionados a este item

Página 1 de

Patrocinados



Bonnu Bolsa para câmera SLR/DSLR
Gadget Bolsa de peito acolchoado Bolsa de...
R\$ 137,48

Bonnu Mochila Ao Ar Livre Portátil Saco À Prova D'Água À Prova de Riscos Dupla Omb...
R\$ 178,04

Miaoqian Bolsa para câmera digital DSLR mochila bolsa bolsa de ombro à prova de cho...
★★★★☆ 1
R\$ 268,58

Queenser 20W RGB portátil com varinha de luz colorida LED para fotografia de luz bi...
★★★★☆ 20
R\$ 139,00

mingzhe Mochila de vídeo para câmera digital DSLR resistente ao desgaste ao ar livr...
R\$ 202,59

Cientes que visualizaram este item também visualizaram



LFORT Mochila Câmera, Bolsa Para Câmera À Prova D'água De Grande Capacidade Com Compartimento Para Laptop De 15", Tripé D...
★★★★☆ 4
2 ofertas a partir de R\$ 252,00

Ofertas especiais e produtos em promoção

- ✓ Compre 1 ou mais e ganhe 2% de desconto em cada um dos produtos itens qualificados vendidos por Debuil. Saiba mais (confira os termos e condições)

Descrição do produto

Descrição:

1. O tamanho certo: Tamanho da mochila da câmera: cerca de 30*19*44 cm/11,81*7,48*17,32", peso: cerca de 0,7 kg. Esta mochila profissional para câmera é adequada para fotógrafos masculinos/femininos, leve e fácil de carregar.
2. Grande capacidade: A bolsa para câmera pode conter 1 câmera + 4 lentes + flash + dispositivo para iPad + tripé + laptop + outros acessórios. Ou usado para armazenamento de drones DJI.
3. Bolsa com zíper para armazenamento: o material impermeável resistente a arranhões protege sua câmera contra danos. O bolso frontal tem um design de zíper oculto, que é mais adequado para o armazenamento diário de acessórios; o bolso de malha de alta elasticidade pode armazenar garrafas/guarda-chuvas, tripés ou postes de trekking; alças convenientes e mais métodos de transporte; alças estendidas são projetadas com alta elasticidade e espuma de memória de decompressão.
4. Materiais à prova d'água: esta mochila adota tecido de poliéster 600D à prova d'água, mas não tem capa de chuva à prova d'água; 5 peças de divisórias removíveis acolchoadas macias de 18 mm/0,71" (aproximadamente) tornam conveniente organizar e armazenar sua câmera e acessórios.
5. Qualidade perfeita: O zíper de liga será à prova de ferrugem por 3 anos e não vai quebrar por 5 anos; material da alça: confortável, respirável e fácil de ajustar. A posição de suporte de peso da mochila da câmera adota tecnologia de alta pressão, que pode suportar um peso de 50 kg, tornando a mochila mais durável.

Especificações:

Função: carregar à mão, bolsa de ombro
 Tamanho do produto: cerca de 30*19*44 cm/11,81*7,48*17,32 polegadas
 Cor: vermelho, verde, cinza, laranja
 Cenários aplicáveis: atividades ao ar livre, lazer, viagem etc.
 Estrutura interna: 2 compartimentos principais

Lista de embalagem:

Mochila para câmera*1

Observações:

Devido aos efeitos de iluminação e aos ângulos de disparo, a cor do item e a mostrada na imagem pode ter uma nuance.
 Devido à medição manual, pode haver uma tolerância no tamanho do produto.

Subtotal
R\$ 453,13

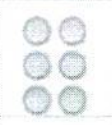

Informações sobre o produto

Detalhes técnicos

Cor	Laranja
Tipo de material	Poliéster
Marca	LANGYA
EAN	0013241259106

Informações adicionais

Referência do fabricante	NMR4ZNO9GYW03C2HVR
ASIN	B09BVPCD6L
Disponível para compra desde	12 maio 2022
Ranking dos mais vendidos	Nº 26 em Estojos para Câmera

Produtos relacionados a este item

Patrocinados



Bonnu Bolsa para câmera SLR/DSLR
 Gadget Bolsa de peito acolchoado Bolsa de...
 R\$ 137,48



Bonnu Mochila Ao Ar Livre Portátil Saco À Prova D'Água À Prova de Riscos Dupla Omb...
 R\$ 178,04



Miaoqian Bolsa para câmera digital DSLR mochila bolsa de ombro à prova de cho...
 ★★★★★ 1
 R\$ 268,58



Queenser 20W RGB portátil com varinha de luz colorida LED para fotografia de luz bi...
 ★★★★★ 20
 R\$ 139,00



mingzhe Mochila de vídeo para câmera digital DSLR resistente ao desgaste ao ar livr...
 R\$ 202,59



Mochila Essencial 15.6", Anti-Furto e Resistente a Água, Dell, Preta

4.733
R\$ 168²⁵ prime

★★★★★

Patrocinado

Perguntas e respostas do cliente

Q Pesquisar em avaliações, perguntas e respostas...

Perguntas normalmente feitas sobre produtos:

- Esse item é resistente?
- Esse produto é fácil de usar?
- Quais são as medidas desse produto?



Avaliações de clientes

Nenhuma avaliação de cliente

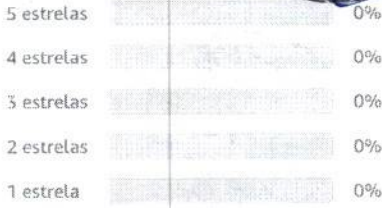

Como as avaliações e classificações de clientes funcionam

Avalie este produto

Compartilhe seus pensamentos com outros clientes

Escreva uma avaliação



Compre agora

Patrocinado

Subtotal R\$ 453,13

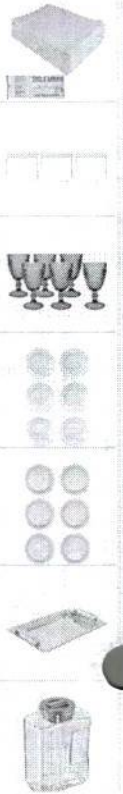

Os clientes também visualizaram esses produtos



TIAOTIAO Mochila para câmera, bolsa para câmera DSLR multifuncional à prova...
 ★★★★★ 6
 1º mais vendido em Mochilas para Câmera
 R\$187,00
 Entrega em nov 18 - dez 2
 Frete GRÁTIS



Mochila Bolsa Para Câmera Fotográfica Fotógrafo Impermeável
 ★★★★★ 25
 5 ofertas a partir de R\$ 159,60



Mochila Fotográfica Fuzy II DSLR Note Tripé - Crazy Bolsas
 ★★★★★ 63
 R\$209,80
 Receba até segunda-feira, novembro 7
 Frete GRÁTIS em pedidos acima de R\$ 129,00 enviados pela Amazon



LFORT Mochila Câmera, Bolsa Para Câmera À Prova D'água De Grande Capacidade Com Compartimento Para Laptop De 15", Tripé D...
 ★★★★★ 4
 2 ofertas a partir de R\$ 252,00



Mochila Fotográfica Crazy Fuzy Para Câmera E Acessórios!!!
 ★★★★★ 4
 R\$153,00
 Frete GRÁTIS em pedidos acima de R\$ 129,00 enviados pela Amazon



Mochila Essencial 15.6\", Anti-Furto e Resistente a Águ...
 4.733
 R\$ 168²⁵ prime

Patrocinado

[Voltar ao início](#)

Subtotal
R\$ 453,13

Conheça-nos

- Informações corporativas
- Carreiras
- Comunicados à Imprensa
- Comunidade
- Acessibilidade
- Amazon Science

Ganhe dinheiro conosco

- Publique seus livros
- Seja um associado
- Venda na Amazon
- Anuncie seus produtos

Pagamento

- Cartões de crédito,
- Cartões de débito, Boleto e Pix

Deixe-nos ajudar vo

- Amazon e COVID-19
- Sua conta
- Frete e prazo de entrega
- Devoluções e reembolsos
- Gerencie seu conteúdo de dispositivos
- Ajuda



Austrália | Alemanha | Canadá | China | Cingapura | Espanha | Estados Unidos | França | Holanda | Índia | Itália | Japão | México | Polônia | Emirados Árabes Unidos | Reino Unido | Turquia

E não se esqueça:
Amazon Web Services

[Condições de Uso](#) | [Notificação de Privacidade](#) | [Cookies](#) | [Anúncios Baseados em Interesses](#)
© 2021-2022 Amazon.com, Inc. ou suas afiliadas

Amazon Serviços de Varejo do Brasil Ltda. | CNPJ 15.436.940/0001-03

Av. Juscelino Kubitschek, 2041, Torre E, 18º andar - São Paulo CEP: 04543-011 | [Fale conosco](#) | ajuda-amazon@amazon.com.br

Formas de pagamento aceitas: cartões de crédito (Visa, MasterCard, Elo e American Express), cartões de débito (Visa e Elo), Boleto e Pix.





Relatório de Cotação: COTAÇÃO DE PREÇO DE EQUIPAMENTOS FOTOGRÁFICO E COMUNICAÇÃO 10.2022

Pesquisa realizada entre 21/10/2022 11:40:20 e 19/12/2022 10:46:21

Relatório gerado no dia 19/12/2022 11:05:58 (IP: 206.42.50.25)

Em conformidade com a Instrução Normativa Nº 65 de 07 de Julho de 2021.

Método Matemático Aplicado: Média Aritmética dos preços obtidos - Preço calculado com base na média aritmética de todos os preços selecionados pelo usuário para aquele determinado Item.

Conforme Instrução Normativa Nº 65 de 07 de Julho de 2021, no Artigo 3º, "A pesquisa de preços será materializada em documento que conterá: INC V-Método matemático aplicado para a definição do valor estimado."

Item 1: Baterias compatíveis ao item existente - CÂMERA FOTOGRÁFICA FUJIFILM XT3

PREÇOS / PROPOSTAS	QUANTIDADE	PREÇO ESTIMADO	PERCENTUAL	PREÇO ESTIMADO CALCULADO	TOTAL
0 / 0	4	R\$ 0,00 (un)	-	R\$ 0,00	R\$ 0,00
Mediana dos Preços Obtidos: R\$ 0,00				Média dos Preços Obtidos: R\$ 0,00	

Item 2: Carregador de bateria compatível ao item existente – CÂMERA FOTOGRÁFICA FUJIFILM XT3

PREÇOS / PROPOSTAS	QUANTIDADE	PREÇO ESTIMADO	PERCENTUAL	PREÇO ESTIMADO CALCULADO	TOTAL
0 / 0	2	R\$ 0,00 (un)	-	R\$ 0,00	R\$ 0,00
Mediana dos Preços Obtidos: R\$ 0,00				Média dos Preços Obtidos: R\$ 0,00	

Item 3: Lente 50 - 140 mm compatível com o item existente CÂMERA FOTOGRÁFICA FUJIFILM XT3

PREÇOS / PROPOSTAS	QUANTIDADE	PREÇO ESTIMADO	PERCENTUAL	PREÇO ESTIMADO CALCULADO	TOTAL
0 / 0	1	R\$ 0,00 (un)	-	R\$ 0,00	R\$ 0,00
Mediana dos Preços Obtidos: R\$ 0,00				Média dos Preços Obtidos: R\$ 0,00	

Item 4: MEMÓRIA EM CARTÃO MAGNÉTICO, capacidade memória: 128 gb

PREÇOS / PROPOSTAS	QUANTIDADE	PREÇO ESTIMADO	PERCENTUAL	PREÇO ESTIMADO CALCULADO	TOTAL
8 / 22	4	R\$ 201,25 (un)	-	R\$ 201,25	R\$ 805,00





Preço Compras Governamentais	Órgão Público	Identificação	Data Licitação	Preço
1	MINISTÉRIO DA EDUCAÇÃO FUNDAÇÃO UNIVERSIDADE FEDERAL DO ABC	NºPregão:762022 UASG:154503	07/10/2022	R\$ 141,27
2	MINISTÉRIO DA EDUCAÇÃO FUNDAÇÃO UNIVERSIDADE FEDERAL DO ABC	NºPregão:762022 UASG:154503	07/10/2022	R\$ 235,71
3	PODER JUDICIÁRIO Tribunal Superior Eleitoral Tribunal Regional Eleitoral do Maranhão	NºPregão:482022 UASG:70005	07/10/2022	R\$ 253,07
4	PREFEITURA MUNICIPAL DE CALDAS NOVAS/GO	NºPregão:252022 UASG:989289	17/08/2022	R\$ 148,75
5	PREFEITURA MUNICIPAL DE CANOINHAS	NºPregão:662022 UASG:988073	03/08/2022	R\$ 228,30
6	MINISTERIO DAS RELACOES EXTERIORES INSTITUTO RIO	Dispensa de Licitação Nº 50/2022 UASG: 240016	01/08/2022	R\$ 280,00
7	MINISTERIO PUBLICO DA UNIAO PROCURADORIA REGIONAL DA REPUBLICA 3A.REGIAO	Dispensa de Licitação Nº 6/2022 UASG: 200204	01/08/2022	R\$ 117,00
8	COMANDO DO EXERCITO 19 BATALHAO DE INFANTARIA MOTORIZADO/RS	Dispensa de Licitação Nº 75/2022 UASG: 160433	01/05/2022	R\$ 205,90
Valor Unitário				R\$ 201,25

Mediana dos Preços Obtidos: R\$ 217,10

Média dos Preços Obtidos: R\$ 201,25

Item 5: MICROFONE DE LAPELA SEM FIO OMNIDIRECIONAL DE 2,4 GHZ

PREÇOS / PROPOSTAS	QUANTIDADE	PREÇO ESTIMADO	PERCENTUAL	PREÇO ESTIMADO CALCULADO	TOTAL
4 / 15	1	R\$ 209,35 (un)	-	R\$ 209,35	R\$ 209,35

Preço Compras Governamentais	Órgão Público	Identificação	Data Licitação	Preço
1	MINISTÉRIO DA EDUCAÇÃO Fundação Universidade Federal de São Carlos	NºPregão:152022 UASG:154049	18/10/2022	R\$ 227,98
2	MINISTÉRIO DA EDUCAÇÃO Secretaria Executiva Subsecretaria de Planejamento e Orçamento Instituto Federal de Educação, Ciência e Tecnologia Goiano	NºPregão:462022 UASG:158124	19/09/2022	R\$ 109,50
3	UNIVERSIDADE FEDERAL DO RIO GRANDE DO SUL UFRS	Dispensa de Licitação Nº 58128/2022 UASG: 153114	01/09/2022	R\$ 189,90
4	COMANDO DO EXERCITO COLEGIO MILITAR DE MANAUS/MEX/AM	Dispensa de Licitação Nº 29/2022 UASG: 160013	01/05/2022	R\$ 310,00
Valor Unitário				R\$ 209,35

Mediana dos Preços Obtidos: R\$ 208,94

Média dos Preços Obtidos: R\$ 209,35

Item 6: MICROFONE DE LAPELA OMNI-DIRECIONAL com clipe rotativo de 360 graus,

PREÇOS / PROPOSTAS	QUANTIDADE	PREÇO ESTIMADO	PERCENTUAL	PREÇO ESTIMADO CALCULADO	TOTAL
8 / 43	2	R\$ 215,60 (un)	-	R\$ 215,60	R\$ 431,20



Preço Compras Governamentais

Órgão Público



Identificação

Data Licitação

Preço

1	PREFEITURA MUNICIPAL DE ARCOS	NºPregão:1412022 UASG:984083	17/08/2022	R\$ 208,95
2	MINISTÉRIO DA EDUCAÇÃO Universidade Federal do Paraná Pró-Reitoria de Administração Departamento de Serviços Gerais	NºPregão:732022 UASG:153079	11/08/2022	R\$ 166,52
3	MINISTÉRIO DA EDUCAÇÃO Fundação Universidade do Amazonas	NºPregão:172022 UASG:154039	09/08/2022	R\$ 179,12
4	MINISTÉRIO DA EDUCAÇÃO Universidade Federal da Fronteira Sul	NºPregão:172022 UASG:158517	02/08/2022	R\$ 173,23
5	MINISTÉRIO DA EDUCAÇÃO Secretaria Executiva Subsecretaria de Planejamento e Orçamento INSTITUTO FEDERAL DE EDUCAÇÃO, CIÊNCIA E TECNOLOGIA DE ALAGOAS	NºPregão:142022 UASG:158147	15/07/2022	R\$ 159,57
6	MINISTÉRIO DA JUSTIÇA Departamento de Polícia Rodoviária Federal 1ª Superintendência de Polícia Rodoviária Federal	NºPregão:22022 UASG:200121	31/05/2022	R\$ 200,59
7	MINISTÉRIO DA EDUCAÇÃO Universidade Federal de São Paulo	NºPregão:692022 UASG:153031	18/05/2022	R\$ 263,50
8	PODER LEGISLATIVO Senado Federal	NºPregão:442022 UASG:20001	28/04/2022	R\$ 373,33

Valor Unitário

R\$ 215,60

Mediana dos Preços Obtidos: R\$ 189,85

Média dos Preços Obtidos: R\$ 215,60

Item 7: GRAVADOR DE ÁUDIO: INTERFACE DE HARDWARE USB, SDHC, cartão secure digital.

PREÇOS / PROPOSTAS	QUANTIDADE	PREÇO ESTIMADO	PERCENTUAL	PREÇO ESTIMADO CALCULADO	TOTAL
3 / 6	1	R\$ 1.681,39 (un)	-	R\$ 1.681,39	R\$ 1.681,39

Preço Compras Governamentais

Órgão Público

Identificação

Data Licitação

Preço

1	GOVERNO DO ESTADO DO PARANÁ PREFEITURA MUNICIPAL DE CAPANEMA	NºPregão:832022 UASG:987487	13/09/2022	R\$ 1.370,92
---	--	--------------------------------	------------	--------------

Valor Unitário

R\$ 1.370,92

Preço Público

Órgão Público

Identificação

Data Licitação

Preço

1	UNICAMP - IA SECR. DESENV. ECONOMICO CAMPINAS	OC: 1022161005920220C00028	15/09/2022	R\$ 1.741,25
2	CTO DE COMUNICACAO SOCIAL - CCOMSOC SECRETARIA DA SEGURANCA PUBLICA SÃO PAULO	OC: 1803790000120220C00032	16/08/2022	R\$ 1.932,00

Valor Unitário

R\$ 1.836,63

Mediana dos Preços Obtidos: R\$ 1.741,25

Média dos Preços Obtidos: R\$ 1.681,39

Item 8: MICROFONE DIRECIONAL COMPACTO,Catmat 44032

PREÇOS / PROPOSTAS	QUANTIDADE	PREÇO ESTIMADO	PERCENTUAL	PREÇO ESTIMADO CALCULADO	TOTAL
9 / 31	1	R\$ 1.292,61 (un)	-	R\$ 1.292,61	R\$ 1.292,61

Preço Compras Governamentais

Órgão Público

Identificação

Data Licitação

Preço

1	Tribunal Regional do Amapá	NºPregão:102022 UASG:70029	03/06/2022	R\$ 1.269,65
---	----------------------------	-------------------------------	------------	--------------



Relatório gerado no dia 19/12/2022 11:05:58 (IP: 206.42.50.25)
 Código Validação: DLImfL2O8PzMLK6rUImNOYamDXycD4x62wtQLG%2bzJMkqHU8nPtm6WA%3d%3d
<http://www.bancodeprecos.com.br/CertificadoAutenticidade?token=DLImfL2O8PzMLK6rUImNOYamDXycD4x62wtQLG%2bzJMkqHU8nPtm6WA%253d%253d>



3	MINISTÉRIO DA EDUCAÇÃO Instituto Federal de Educação, Ciência e Tecnologia de Brasília	NºPregão:122022 UASG:158143	02/06/2022	R\$ 1.339,98
4	MINISTÉRIO DA EDUCAÇÃO Instituto Federal de Educação, Ciência e Tecnologia de Brasília	NºPregão:122022 UASG:158143	02/06/2022	R\$ 1.549,67
5	MINISTÉRIO DA EDUCAÇÃO Instituto Federal de Educação, Ciência e Tecnologia de Brasília	NºPregão:122022 UASG:158143	02/06/2022	R\$ 1.508,79
5	CONSELHO REGIONAL DE MEDICINA VETERINARIA	NºPregão:32022 UASG:389195	30/05/2022	R\$ 984,00
6	MINISTÉRIO DA DEFESA Comando do Exército Departamento de Educação e Cultura do Exército Diretoria de Formação e Aperfeiçoamento Escola de Comando e Estado Maior do Exército	NºPregão:72022 UASG:160313	30/05/2022	R\$ 1.524,90
7	MINISTÉRIO DA DEFESA Comando do Exército Departamento de Educação e Cultura do Exército Diretoria de Formação e Aperfeiçoamento Escola de Comando e Estado Maior do Exército	NºPregão:72022 UASG:160313	30/05/2022	R\$ 1.525,00
8	Fundação Norteroiogrândense de Pesquisa e Cultura - FUNPEC	NºPregão:52022 UASG:925624	18/05/2022	R\$ 1.030,00
9	MINISTÉRIO DA JUSTIÇA Departamento de Polícia Rodoviária Federal	NºPregão:362022 UASG:200109	18/05/2022	R\$ 901,50
Valor Unitário				R\$ 1.292,61
Mediana dos Preços Obtidos: R\$ 1.339,98				Média dos Preços Obtidos: R\$ 1.292,61

Item 9: CÂMERA DIGITAL DSLR, Com sensor full frame de 26.2mpx, tela de 3

PREÇOS / PROPOSTAS	QUANTIDADE	PREÇO ESTIMADO	PERCENTUAL	PREÇO ESTIMADO CALCULADO	TOTAL
10 / 33	1	R\$ 5.575,33 (un)	-	R\$ 5.575,33	R\$ 5.575,33
Preço Compras Governamentais	Órgão Público		Identificação	Data Licitação	Preço
1	Fundação Norteroiogrândense de Pesquisa e Cultura - FUNPEC		NºPregão:132022 UASG:925624	20/09/2022	R\$ 7.123,50
2	Fundação Norteroiogrândense de Pesquisa e Cultura - FUNPEC		NºPregão:132022 UASG:925624	20/09/2022	R\$ 6.135,28
3	MINISTÉRIO DA EDUCAÇÃO Universidade Federal de Santa Catarina Pró-Reitoria de Administração		NºPregão:1932022 UASG:153163	05/09/2022	R\$ 4.772,59
4	MINISTÉRIO DA EDUCAÇÃO Universidade Federal de Santa Catarina Pró-Reitoria de Administração		NºPregão:1932022 UASG:153163	05/09/2022	R\$ 5.645,85
5	MINISTÉRIO DA EDUCAÇÃO Universidade Federal do Paraná Pró-Reitoria de Administração Departamento de Serviços Gerais		NºPregão:1062022 UASG:153079	01/09/2022	R\$ 5.648,63
6	GOVERNO DO ESTADO DO PARANÁ Universidade Estadual do Oeste do Paraná		NºPregão:14062022 UASG:926097	31/08/2022	R\$ 4.498,00
7	Governo do Estado da Paraíba Secretaria de Estado da Administração da Paraíba		NºPregão:900272022 UASG:925302	24/08/2022	R\$ 4.890,00
Valor Unitário					R\$ 5.530,55
Preço Público	Órgão Público		Identificação	Data Licitação	Preço
1	UNICAMP - FT SECR. DESENV. ECONOMICO LIMEIRA		OC: 102226100592022OC00121	26/09/2022	R\$ 5.970,00
2	UNICAMP - FT SECR. DESENV. ECONOMICO LIMEIRA		OC: 102226100592022OC00118	19/09/2022	R\$ 6.106,50
3	UNICAMP - FT SECR. DESENV. ECONOMICO LIMEIRA		OC: 102226100592022OC00107	29/08/2022	R\$ 4.963,00
Valor Unitário					R\$ 5.679,83



Item 10: LENTE 24-70MM, ALTA: F/2,8 BAIXA: f / 22, ângulo de visão de - 34 - Catmat 26905

Mediana dos Preços Obtidos: R\$ 5.647,24

Média dos Preços Obtidos: R\$ 5.575,33

PREÇOS / PROPOSTAS	QUANTIDADE	PREÇO ESTIMADO	PERCENTUAL	PREÇO ESTIMADO CALCULADO	TOTAL	
7 / 52	1	R\$ 5.160,06 (un)		R\$ 5.160,06	R\$ 5.160,06	
Preço Compras Governamentais	Órgão Público			Identificação	Data Licitação	Preço
1	CÂMARA MUNICIPAL DE UBIRATA/PR			NºPregão:52022 UASG:928425	28/09/2022	R\$ 4.793,67
2	MINISTÉRIO DA DEFESA Comando do Exército Comando Militar do Sul 5ª Região Militar 15ªBrigada de Infantaria Mecanizada 15ºBatalhão Logístico			NºPregão:102022 UASG:160524	26/09/2022	R\$ 3.507,15
3	MINISTÉRIO DA DEFESA Comando da Aeronáutica Escola Preparatória de Cadetes do Ar			NºPregão:542022 UASG:120025	09/09/2022	R\$ 7.403,17
4	PREFEITURA MUNICIPAL DE COLINAS DO TOCANTINS			NºPregão:132022 UASG:989311	28/07/2022	R\$ 4.395,33
5	Tribunal de Contas do Município do Rio de Janeiro			NºPregão:402022 UASG:925465	26/07/2022	R\$ 5.684,52
Valor Unitário						R\$ 5.156,77
Preço Público	Órgão Público			Identificação	Data Licitação	Preço
1	PENIT. MARIO M.ALBUQUERQUE SECRETARIA ADMINISTRACAO PENITENCIARIA FRANCO DA ROCHA			OC: 3801530000120220C00271	15/09/2022	R\$ 3.975,89
2	UNESP-MED.VETERINARIA E ZOOTECNIA-C.BOTUCATU GOVERNO DO ESTADO DE SÃO PAULO BOTUCATU			OC: 1023121006120220C00041	06/09/2022	R\$ 6.360,67
Valor Unitário						R\$ 5.168,28

Mediana dos Preços Obtidos: R\$ 4.793,67

Média dos Preços Obtidos: R\$ 5.160,06

Item 11: ESTABILIZADOR DE IMAGEM PARA CÂMERAS Miroless e dslr até 3kgCatmat 127973

PREÇOS / PROPOSTAS	QUANTIDADE	PREÇO ESTIMADO	PERCENTUAL	PREÇO ESTIMADO CALCULADO	TOTAL	
3 / 8	1	R\$ 1.232,19 (un)	-	R\$ 1.232,19	R\$ 1.232,19	
Preço Compras Governamentais	Órgão Público			Identificação	Data Licitação	Preço
1	MINISTÉRIO DA DEFESA Comando do Exército BASE DE ADMINISTRAÇÃO E APOIO (CMN)			NºPregão:92022 UASG:160196	20/06/2022	R\$ 1.244,00
2	Tribunal Regional do Amapá			NºPregão:102022 UASG:70029	03/06/2022	R\$ 1.149,08
3	MINISTÉRIO DA DEFESA COMANDO DA MARINHA Centro Tecnológico da Marinha no Rio de Janeiro			NºPregão:52022 UASG:720305	31/05/2022	R\$ 1.303,50
Valor Unitário						R\$ 1.232,19

Mediana dos Preços Obtidos: R\$ 1.244,00

Média dos Preços Obtidos: R\$ 1.232,19

Item 12: Pilhas a 2550 mah recarregáveis, 1.2v com carregado compatível catmat 317533

PREÇOS / PROPOSTAS	QUANTIDADE	PREÇO ESTIMADO	PERCENTUAL	PREÇO ESTIMADO CALCULADO	TOTAL
6 / 17	1	R\$ 122,98 (un)	-	R\$ 122,98	R\$ 122,98



Preço Compras Governamentais	Órgão Público	Identificação	Data Licitação	Preço
1	PREFEITURA MUNICIPAL DE CAMBE	NºPregão:762022 UASG:987471	26/08/2022	R\$ 121,67
Valor Unitário				R\$ 121,67
Preço Público	Órgão Público	Identificação	Data Licitação	Preço
1	DIR.ENS.-REG.LESTE 3 SECRETARIA DA EDUCACAO SÃO PAULO	OC: 080266000012022OC00067	03/11/2022	R\$ 99,55
2	PMSR REGIONAL JAÇANÃ/TREMEMBÉ ENTIDADES CONVENIADAS SÃO PAULO	OC: 801042801002022OC00032	06/10/2022	R\$ 150,00
3	PMS - CONSELHO DE PAIS DA ESCOLA ALZIRA PAULO BRAGA	202226079	19/09/2022	R\$ 161,67
4	Fundo Municipal do Meio Ambiente Prefeitura Municipal de Jóia/RS	11342022	25/05/2022	R\$ 95,00
5	SECRETARIA EDUC. SERVIÇOS SUBORDINADOS Prefeitura Municipal de Eugênio de Castro/RS	5992022	22/03/2022	R\$ 110,00
Valor Unitário				R\$ 123,24
Mediana dos Preços Obtidos: R\$ 115,84				Média dos Preços Obtidos: R\$ 122,98



Item 13: TRIPÉ DE VÍDEO COMPACTO, suportando até 2kg, 4 sessões de perna com até 1,45mcatmat 26867

PREÇOS / PROPOSTAS	QUANTIDADE	PREÇO ESTIMADO	PERCENTUAL	PREÇO ESTIMADO CALCULADO	TOTAL
4 / 5	3	R\$ 161,48 (un)	-	R\$ 161,48	R\$ 484,44
Preço Compras Governamentais	Órgão Público	Identificação	Data Licitação	Preço	
1	MINISTÉRIO DA EDUCAÇÃO Secretaria Executiva Subsecretaria de Planejamento e Orçamento Instituto Federal de Educação, Ciência e Tecnologia Goiano	NºPregão:462022 UASG:158124	19/09/2022	R\$ 90,40	
2	MINISTÉRIO DA DEFESA Comando do Exército Comando Militar do Nordeste 6ª Região Militar	NºPregão:92022 UASG:160036	06/07/2022	R\$ 235,53	
Valor Unitário				R\$ 162,97	
Preço Público	Órgão Público	Identificação	Data Licitação	Preço	
1	PODER EXECUTIVO RIO QUENTE	00045822	26/09/2022	R\$ 130,00	
2	DIR.ENS.-REG.MIRACATU SECRETARIA DA EDUCACAO MIRACATU	OC: 080322000012022OC00028	05/09/2022	R\$ 190,00	
Valor Unitário				R\$ 160,00	
Mediana dos Preços Obtidos: R\$ 160,00				Média dos Preços Obtidos: R\$ 161,48	

Item 14: VARA BASTÃO PARA MICROFONE SHOTGUN: suporte reto de alumínio, comprimento de 300cm (3 metros)

PREÇOS / PROPOSTAS	QUANTIDADE	PREÇO ESTIMADO	PERCENTUAL	PREÇO ESTIMADO CALCULADO	TOTAL
1 / 1	1	R\$ 450,00 (un)	-	R\$ 450,00	R\$ 450,00
Preço Público	Órgão Público	Identificação	Data Licitação	Preço	
1	UNICAMP - IA SECR. DESENV. ECONOMICO CAMPINAS	OC: 102216100592022OC00037	05/10/2022	R\$ 450,00	
Valor Unitário				R\$ 450,00	
Mediana dos Preços Obtidos: R\$ 450,00				Média dos Preços Obtidos: R\$ 450,00	



Relatório gerado no dia 19/12/2022 11:05:58 (IP: 206.42.50.25)
 Código Validação: DLImfL2O8PzMLK6rUImNOYamDXycD4x62wtQLG%2bzJMkqHU8nPtm6WA%3d%3d
<http://www.bancodeprecos.com.br/CertificadoAutenticidade?token=DLImfL2O8PzMLK6rUImNOYamDXycD4x62wtQLG%2bzJMkqHU8nPtm6WA%3d%3d>



Item 15: MICROFONE DIRECIONAL SHOTGUN, microfone de capsula condensada, ultra cardioid

PREÇOS / PROPOSTAS	QUANTIDADE	PREÇO ESTIMADO	PERCENTUAL	PREÇO ESTIMADO CALCULADO	TOTAL
1 / 4	1	R\$ 415,92 (un)	-	R\$ 415,92	R\$ 415,92
Preço Compras Governamentais	Órgão Público			Identificação	Data Licitação Preço
1	MINISTÉRIO DA EDUCAÇÃO Fundação Universidade do Amazonas			NºPregão:172022 UASG:154039	09/08/2022 R\$ 415,92
Valor Unitário					R\$ 415,92
		Mediana dos Preços Obtidos: R\$ 415,92			Média dos Preços Obtidos: R\$ 415,92

Item 16: CABO XLR/XLR BLINDADO 10 METROS

PREÇOS / PROPOSTAS	QUANTIDADE	PREÇO ESTIMADO	PERCENTUAL	PREÇO ESTIMADO CALCULADO	TOTAL
3 / 11	2	R\$ 122,90 (un)	-	R\$ 122,90	R\$ 245,80
Preço Compras Governamentais	Órgão Público			Identificação	Data Licitação Preço
1	MINISTÉRIO DA DEFESA COMANDO DA MARINHA Centro de Intendencia da Marinha em Natal			NºPregão:192022 UASG:783810	04/10/2022 R\$ 79,44
2	MINISTÉRIO DA EDUCAÇÃO Fundação Universidade do Amazonas			NºPregão:3072022 UASG:154039	28/09/2022 R\$ 79,30
3	PREFEITURA MUNICIPAL DE BIASSUÇÉ/BA			NºPregão:142022 UASG:983539	15/09/2022 R\$ 209,97
Valor Unitário					R\$ 122,90
		Mediana dos Preços Obtidos: R\$ 79,44			Média dos Preços Obtidos: R\$ 122,90

Item 17: SWITCHER DE PRODUÇÃO AO VIVO, com quatro entradas hdmi, transmissão até 1080p,

PREÇOS / PROPOSTAS	QUANTIDADE	PREÇO ESTIMADO	PERCENTUAL	PREÇO ESTIMADO CALCULADO	TOTAL
4 / 23	1	R\$ 4.563,45 (un)	-	R\$ 4.563,45	R\$ 4.563,45
Preço Compras Governamentais	Órgão Público			Identificação	Data Licitação Preço
1	PODER JUDICIÁRIO Tribunal Superior Eleitoral Tribunal Regional Eleitoral de Pernambuco			NºPregão:612022 UASG:70010	04/08/2022 R\$ 5.577,62
2	MINISTÉRIO DA DEFESA Comando do Exército Comando Militar do Nordeste COMANDO DO 1º GRUPAMENTO DE ENGENHARIA			NºPregão:122022 UASG:160176	12/05/2022 R\$ 5.114,51
3	MINISTÉRIO DA DEFESA Comando do Exército Comando Militar da Amazônia 1ª Brigada de Infantaria de Selva			NºPregão:192022 UASG:160482	09/05/2022 R\$ 3.395,67
4	MINISTÉRIO DA SAÚDE FUNDAÇÃO OSWALDO CRUZ Centro de Pesquisa René Rachou			NºPregão:12022 UASG:254423	20/04/2022 R\$ 4.166,03
Valor Unitário					R\$ 4.563,45
		Mediana dos Preços Obtidos: R\$ 4.640,27			Média dos Preços Obtidos: R\$ 4.563,45



Item 18: CABO HDMI – HDMI MICRO, 10m, blindado, 2.0, suporte de resolução 4k 2160p, frequência de áudio de até 1536khz, taxa de transferência de 18 gbit/s à 600mhz.

PREÇOS / PROPOSTAS	QUANTIDADE	PREÇO ESTIMADO	PERCENTUAL	PREÇO ESTIMADO CALCULADO	TOTAL	
1 / 1		R\$ 12,15 (un)	-	R\$ 12,15	R\$ 12,15	
						
Preço Compras Governamentais	Órgão Público			Identificação	Data Licitação	Preço
1	MINISTERIO PUBLICO DA UNIAO	PROCURADORIA REGIONAL DA REPUBLICA		Dispensa de Licitação N° 1/2022 UASG: 200208	01/11/2022	R\$ 12,15
Valor Unitário						R\$ 12,15
		Mediana dos Preços Obtidos: R\$ 12,15				Média dos Preços Obtidos: R\$ 12,15

Item 19: TRANSMISSOR DE IMAGEM SEM FIO hdmi, transmissão de vídeo até 1080p60, alcance de até 120m para rx, entrada e saída hdmi e sdi, em ergia via bateria serie l, adaptador dc ou entrada usb tipo c, tela oled brilhante

PREÇOS / PROPOSTAS	QUANTIDADE	PREÇO ESTIMADO	PERCENTUAL	PREÇO ESTIMADO CALCULADO	TOTAL	
2 / 2	1	R\$ 2.433,50 (un)	-	R\$ 2.433,50	R\$ 2.433,50	
Preço Compras Governamentais	Órgão Público			Identificação	Data Licitação	Preço
1	Conselho Regional de Engenharia, Arquitetura e Agronomia de Minas Gerais			NºPregão:72022 UASG:389089	12/05/2022	R\$ 2.427,00
2	Conselho Regional de Engenharia, Arquitetura e Agronomia de Minas Gerais			NºPregão:72022 UASG:389089	12/05/2022	R\$ 2.440,00
Valor Unitário						R\$ 2.433,50
		Mediana dos Preços Obtidos: R\$ 2.433,50				Média dos Preços Obtidos: R\$ 2.433,50

Item 20: MOCHILA FOTOGRÁFICA MEDIDAS INTERNAS DO CASE FOTOGRÁFICO: 21CM X 35CM X 13CM. catmat 465785

PREÇOS / PROPOSTAS	QUANTIDADE	PREÇO ESTIMADO	PERCENTUAL	PREÇO ESTIMADO CALCULADO	TOTAL	
2 / 4	1	R\$ 294,71 (un)	-	R\$ 294,71	R\$ 294,71	
Preço Compras Governamentais	Órgão Público			Identificação	Data Licitação	Preço
1	COMPANHIA DE DESENV. DO VALE DO SAO FRANCISCO	CIACIA DE DESENV. DO VALE DO SAO FRANCISCO		Dispensa de Licitação N° 23/2022 UASG: 195004	01/08/2022	R\$ 287,00
2	MINISTÉRIO DA EDUCAÇÃO Universidade Federal de Itajubá Universidade Federal de Itajubá/Campus Itabira			NºPregão:22022 UASG:158161	17/08/2022	R\$ 302,41
Valor Unitário						R\$ 294,71
		Mediana dos Preços Obtidos: R\$ 294,71				Média dos Preços Obtidos: R\$ 294,71

Valor Global: R\$ 25.410,08



Valor do item em relação ao total

- 1) Baterias c...
- 2) Carregador de...
- 3) Lente 50 - 140...
- 4) MEMÓRIA EM...
- 5) MICROFONE D...
- 6) MICROFONE D...
- 7) GRAVADOR DE...

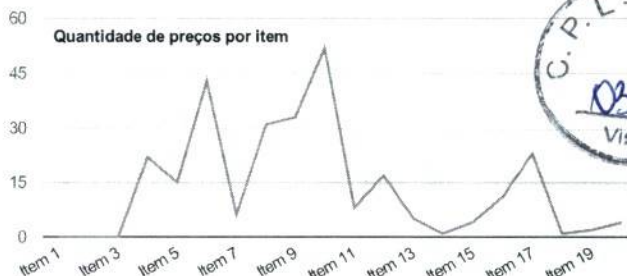
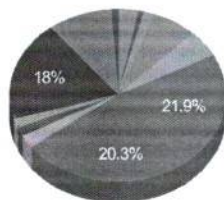

Detalhamento dos Itens

Item 1: Baterias compatíveis ao item existente - CÂMERA FOTOGRÁFICA FUJIFILM XT3			
Preço Estimado: R\$ 0,00 (un)	Percentual: -	Preço Estimado Calculado: R\$ 0,00	Média dos Preços Obtidos: R\$ 0,00

Quantidade	Descrição	Observação
4 Unidades	Baterias compatíveis ao item existente - CÂMERA FOTOGRÁFICA FUJIFILM XT3	

Item 2: Carregador de bateria compatível ao item existente – CÂMERA FOTOGRÁFICA FUJIFILM XT3			
Preço Estimado: R\$ 0,00 (un)	Percentual: -	Preço Estimado Calculado: R\$ 0,00	Média dos Preços Obtidos: R\$ 0,00

Quantidade	Descrição	Observação
2 Unidades	Carregador de bateria compatível ao item existente – CÂMERA FOTOGRÁFICA FUJIFILM XT3	

Item 3: Lente 50 - 140 mm compatível com o item existente CÂMERA FOTOGRÁFICA FUJIFILM XT3			
Preço Estimado: R\$ 0,00 (un)	Percentual: -	Preço Estimado Calculado: R\$ 0,00	Média dos Preços Obtidos: R\$ 0,00

Quantidade	Descrição	Observação
1 Unidade	Lente 50 - 140 mm compatível com o item existente CÂMERA FOTOGRÁFICA FUJIFILM XT3	

Item 4: MEMÓRIA EM CARTÃO MAGNÉTICO, capacidade memória: 128 gb			
Preço Estimado: R\$ 201,25 (un)	Percentual: -	Preço Estimado Calculado: R\$ 201,25	Média dos Preços Obtidos: R\$ 201,25

Quantidade	Descrição	Observação
4 Unidades	MEMÓRIA EM CARTÃO MAGNÉTICO, capacidade memória: 128 gb, tipo cartão: sdmemory card mmc, uso: CÂMERA FOTOGRÁFICA DIGITAL, aplicação: armazenar fotos, imagens e dados - compatível para gravações em câmeras digitais na resolução 4k. Catm at 46556	

Preço (Compras Governamentais) 1: Média Saneada das Propostas Finais (TCU)

R\$ 141,27

Inc. I Art. 5º da IN 65 de 07 de Julho de 2021

Órgão: MINISTÉRIO DA EDUCAÇÃO
FUNDAÇÃO UNIVERSIDADE FEDERAL DO ABC

Data: 07/10/2022 10:00

Modalidade: Pregão Eletrônico

Objeto: Aquisição de cartões de memória, bateria e acessório para utilização em equipamentos da Pró-Reitoria de Extensão e Cultura da UFABC.

SRP: NÃO

Identificação: NºPregão:762022 / UASG:154503

Descrição: Memória Em Cartão Magnético - Memória Em Cartão Magnético Uso: Câmera Fotográfica E Filmadora , Aplicação: Armazenamento De Dados , Tipo Cartao: Memory Card , Capacidade Memória: 128 G

Lote/Item: /6

Ata: Link Ata

Fonte: www.comprasgovernamentais.gov.br

Quantidade: 5

Unidade: Unidade

UF: SP





CNPJ	RAZÃO SOCIAL DO FORNECEDOR	VALOR DA PROPOSTA FINAL
004.567.265/0001-27	SCORPION INFORMATICA EIRELI	R\$ 127,14
* VENCEDOR *		
Marca: KINGSTON		
Fabricante: KINGSTON		
Modelo: SDCS2/128GB		
Descrição: CARTÃO DE MEMÓRIA MICRO SD U3 128 GB Memória Em Cartão Magnético Uso: Câmera Fotográfica E Filmadora Aplicação: Armazenamento De Dados Tipo Cartao: Memory Card Capacidade Memória: 128 GB		

Estado:	Cidade:	Endereço:	Telefone:	Email:
PR	Curitiba	AV WISTON CHURCHILL, 2370	(41) 3019-3039	scorpion@scorpioninformatica.com.br

40.689.972/0001-50	HYPER TECHNOLOGIES COMERCIO DE INFORMATICA E SERVICOS EIRELI	R\$ 141,27
Marca: MULTILASER		
Fabricante: MULTILASER		
Modelo: MC153		
Descrição: 4x1: Adapt Usb Dual Drive+adapt Sd+cartao Memoria Uhs3 C10 128gb - MC153 MULTILASER		

Estado:	Cidade:	Endereço:	Telefone:	Email:
DF	Brasília	AV TERCEIRA AVENIDA BLOCOS 1214/1220A LOJA, 01	(61) 9831-5551/ (61) 3032-5291	felipecarvalho@hypertechnologies.com.br

29.391.476/0001-82	HMA COMERCIO E ATACADISTA DE PRODUTOS DE INFORMATICA E ELETROELETRONICOS LTDA	R\$ 141,27
--------------------	---	------------

Marca: LEXAR
 Fabricante: LEXAR U3 633X 128GB
 Modelo: LEXAR U3 633X 128GB
 Descrição: Memória Em Cartão Magnético Uso: Câmera Fotográfica E Filmadora , Aplicação: Armazenamento De Dados , Tipo Cartao: Memory Card , Capacidade de Memória: 128 G

Estado:	Cidade:	Endereço:	Telefone:	Email:
PB	Conde	ROD BR 101 KM 101, S/N	(81) 3033-0070	licitacao@hmaserv.com.br

Preço (Compras Governamentais) 2: Média Saneada das Propostas Finais (TCU) R\$ 235,71
 Inc. I Art. 5º da IN 65 de 07 de Julho de 2021

Órgão: MINISTÉRIO DA EDUCAÇÃO FUNDAÇÃO UNIVERSIDADE FEDERAL DO ABC	Data: 07/10/2022 10:00
Objeto: Aquisição de cartões de memória, bateria e acessório para utilização em equipamentos da Pró-Reitoria de Extensão e Cultura da UFABC.	Modalidade: Pregão Eletrônico
Descrição: Memória Em Cartão Magnético - Memória Em Cartão Magnético Uso: Câmera Fotográfica E Filmadora , Aplicação: Armazenamento De Dados , Tipo Cartao: Memory Card , Capacidade Memória: 128 G	SRP: NÃO
	Identificação: NºPregão:762022 / UASG:154503
	Lote/Item: /7
	Ata: Link Ata
	Fonte: www.comprasgovernamentais.gov.br
	Quantidade: 7
	Unidade: Unidade
	UF: SP

CNPJ	RAZÃO SOCIAL DO FORNECEDOR	VALOR DA PROPOSTA FINAL
27.130.609/0001-31	JEAN ALEXANDRE WENDLER DE MORAIS	R\$ 235,71
* VENCEDOR *		

Marca: Sandisk
 Fabricante: Sandisk
 Modelo: SDXC UHS-I 128GB
 Descrição: CARTÃO DE MEMÓRIA SD U3 V30 128 GB Memória Em Cartão Magnético Uso: Câmera Fotográfica E Filmadora Aplicação: Armazenamento De Dados Tipo Cartao: Memory Card Capacidade Memória: 128 GB

Estado:	Cidade:	Endereço:	Nome de Contato:	Telefone:	Email:
PR	Guarapuava	R PADRE CHAGAS, 1652	JEAN	(42) 3304-1264	jeanlicita@outlook.com

Preço (Compras Governamentais) 3: Média Saneada das Propostas Finais (TCU) R\$ 253,07
 Inc. I Art. 5º da IN 65 de 07 de Julho de 2021

Data: 07/10/2022 09:00
Modalidade: Pregão Eletrônico



Relatório gerado no dia 19/12/2022 11:05:58 (IP: 206.42.50.25)
 Código Validação: DLImFL2O8PzMLK6rUImNOYamDXycD4x62wtQLG%2bzJMkqHU8nPtm6WA%3d%3d
<http://www.bancodeprecos.com.br/CertificadoAutenticidade?token=DLImFL2O8PzMLK6rUImNOYamDXycD4x62wtQLG%2bzJMkqHU8nPtm6WA%253d%253d>

Órgão: PODER JUDICIÁRIO
Tribunal Superior Eleitoral
Tribunal Regional Eleitoral do Maranhão

Objeto: Aquisição de materiais de consumo para uso em produção e pós-produção de vídeos com o fim de educação institucional..

Descrição: Memória em cartão magnético - Capacidade Memória: 128 GB, Tipo Cartao: Micro Sd, Uso: Informática, Aplicação: Armazenar Fotos, Imagens E Dados, Características Adicionais: Com Adaptador,

SRP: NÃO
Identificação: NºPregão:482022 / UASG:40005
Lote/Item: /6
Ata: Link Ata
Fonte: www.comprasgovernamentais.gov.br
Quantidade: 20
Unidade: Unidade
UF: MA



CNPJ RAZÃO SOCIAL DO FORNECEDOR VALOR DA PROPOSTA FINAL

44.945.573/0001-63 WESLLYENE NASCIMENTO PEREIRA 60977819388 R\$ 199,75
* VENCEDOR *

Marca: SanDisk
Fabricante: SanDisk
Modelo: SDSQXCY-128G

Descrição: Capacidade Memória: 128 GB, Tipo Cartao: Micro Sd, Uso: Informática, Aplicação: Armazenar Fotos, Imagens E Dados, Características Adicionais: Com Adaptador,

Estado: Cidade: Endereço: Telefone: Email:
MA São Luís R ITALIA, 17 (98) 9242-3786 suptco1@gmail.com

37.422.588/0001-81 MAYKON CEZAR MIGUENS OLIVEIRA 52826724215 R\$ 200,00

Marca: SanDisk
Fabricante: SanDisk
Modelo: Extreme PRO/128GB

Descrição: Dispositivo de memória | Tecnologia SDXC; Capacidade de armazenamento de 128GB; Velocidade de gravação de, pelo menos, 90MB/s; Velocidade de leitura de, pelo menos, 170MB/s; Compatível com gravação de vídeo em 4K; Velocidades de captura UHS classe 3 e de vídeo classe 30; Inclui software de recuperação de dados apagados acidentalmente; Com chave de proteção de gravação incorporada ao corpo do cartão SD; Cartão micro SD, com adaptador para SD.

Estado: Cidade: Endereço: Telefone: Email:
MA Pinheiro R DEMOSTENES MONTENEGRO, 10 (98) 9204-1400 mk.empresendimentos.hnd@gmail.com

28.849.946/0001-46 ANAX BRASIL COMERCIO E SERVICOS LTDA R\$ 217,78

Marca: SanDisk
Fabricante: SanDisk
Modelo: Extreme PRO

Descrição: Capacidade Memória: 128 GB, Tipo Cartao: Micro Sd, Uso: Informática, Aplicação: Armazenar Fotos, Imagens E Dados, Características Adicionais: Com Adaptador,

Estado: Cidade: Endereço: Telefone: Email:
DF Brasília Q SHCS CR QD 502 BLOCO C, LJ 37 (61) 9948-1080 anaxbrasil@gmail.com

44.660.577/0001-03 SP DRONES E COMERCIO SOCIEDADE UNIPESSOAL LTDA R\$ 218,03

Marca: SAN DISK
Fabricante: SAN DISK
Modelo: EXTREME PRO

Descrição: Capacidade Memória: 128 GB, Tipo Cartao: Micro Sd, Uso: Informática, Aplicação: Armazenar Fotos, Imagens E Dados, Características Adicionais: Com Adaptador,

Estado: Cidade: Endereço: Telefone: Email:
SP São Paulo R DOS RODRIGUES, 173 (11) 2605-6345 dec@contajob.cnt.br

27.130.609/0001-31 JEAN ALEXANDRE WENDLER DE MORAIS R\$ 226,50

Marca: Sandisk
Fabricante: Sandisk
Modelo: Extreme PRO SDXC UHS-I 128GB

Descrição: Dispositivo de memória | Tecnologia SDXC; Capacidade de armazenamento de 128GB; Velocidade de gravação de, pelo menos, 90MB/s; Velocidade de leitura de, pelo menos, 170MB/s; Compatível com gravação de vídeo em 4K; Velocidades de captura UHS classe 3 e de vídeo classe 30; Inclui software de recuperação de dados apagados acidentalmente; Com chave de proteção de gravação incorporada ao corpo do cartão SD; Cartão micro SD, com adaptador para SD. REFERÊNCIA: SanDisk Extreme PRO SDXC UHS-I

Estado: Cidade: Endereço: Nome de Contato: Telefone: Email:
PR Guarapuava R PADRE CHAGAS, 1652 JEAN (42) 3304-1264 jeanlicita@outlook.com

04.567.265/0001-27 SCORPION INFORMATICA EIRELI R\$ 242,84





CNPJ RAZÃO SOCIAL DO FORNECEDOR VALOR DA PROPOSTA FINAL

Marca: SANDISK
 Fabricante: SANDISK
 Modelo: EXTREME PRO U3 UHD170 SDDSDXXY-128G-GN4IN
 Descrição: Dispositivo de memória | Tecnologia SDXC; Capacidade de armazenamento de 128GB; Velocidade de gravação de, pelo menos, 90MB/s; Velocidade de leitura de, pelo menos, 170MB/s; Compatível com gravação de vídeo em 4K; Velocidades de captura UHS classe 3 e de vídeo classe 30; Inclui software de recuperação de dados apagados acidentalmente; Com chave de proteção de gravação incorporada ao corpo do cartão SD; Cartão micro SD, com adaptador para SD.

Estado: PR Cidade: Curitiba Endereço: AV WISTON CHURCHILL, 2370 Telefone: (41) 3019-3039 Email: scorpion@scorpioninformatica.com.br

43.967.875/0001-70 PHF EMPREENDIMENTOS LTDA R\$ 279,50

Marca: SANDISK
 Fabricante: SANDISK
 Modelo: Extreme PRO SDXC UHS-I
 Descrição: Dispositivo de memória | Tecnologia SDXC; Capacidade de armazenamento de 128GB; Velocidade de gravação de, pelo menos, 90MB/s; Velocidade de leitura de, pelo menos, 170MB/s; Compatível com gravação de vídeo em 4K; Velocidades de captura UHS classe 3 e de vídeo classe 30; Inclui software de recuperação de dados apagados acidentalmente; Com chave de proteção de gravação incorporada ao corpo do cartão SD; Cartão micro SD, com adaptador para SD.

Estado: SP Cidade: Atibaia Endereço: R DOUTOR ZEFERINO ALVES DO AMARAL, 925 Telefone: (11) 4412-7985 Email: contato@contabilistemaatibaia.com

41.718.113/0001-04 MULTIPLOS COMERCIO E EQUIPAMENTOS LTDA R\$ 279,75

Marca: SanDisk
 Fabricante: SanDisk
 Modelo: SanDisk 64GB Extreme PRO SDXC UHS-I Ca
 Descrição: SanDisk 128GB Extreme PRO UHS-I SDXC Memory Card MFR #SDSDXXD-128G-ANCIN

Estado: BA Cidade: Salvador Endereço: R DAS ACACIAS, 470 Nome de Contato: Rodrigo Telefone: (71) 99413-7571 Email: rodrigo.frank@outlook.com

02.114.152/0001-40 MAXXI LAGO COMERCIAL E SERVICOS LTDA R\$ 280,08

Marca: SANDISK PRO
 Fabricante: SANDISK PRO
 Modelo: SDXC UHS - 1
 Descrição: Capacidade Memória: 128 GB, Tipo Cartao: Micro Sd, Uso: Informática, Aplicação: Armazenar Fotos, Imagens E Dados, Características Adicionais: Com Adaptador,

Estado: SP Cidade: São Paulo Endereço: R BR DE ITAPETININGA, 221 Telefone: (98) 9232-7431 Email: comerciallagoeireli@gmail.com

12.675.409/0001-97 AMARO RIBEIRO SOLUCOES LTDA R\$ 280,08

Marca: SanDisk
 Fabricante: SanDisk
 Modelo: SanDisk Extreme
 Descrição: Capacidade Memória: 128 GB, Tipo Cartao: Micro Sd, Uso: Informática, Aplicação: Armazenar Fotos, Imagens E Dados, Características Adicionais: Com Adaptador,

Estado: SP Cidade: Barueri Endereço: AV COPACABANA, 325 Telefone: (11) 5819-3129 Email: atendimento@mundomidiacomunicacao.com.br

08.804.362/0001-47 FACHINELI COMUNICACAO LTDA R\$ 300,00

Marca: SanDisk
 Fabricante: SanDisk
 Modelo: 128 Gb
 Descrição: Capacidade Memória: 128 GB, Tipo Cartao: Micro Sd, Uso: Informática, Aplicação: Armazenar Fotos, Imagens E Dados, Características Adicionais: Com Adaptador,

Estado: MG Cidade: Uberaba Endereço: AV MARANHAO, 1320 Telefone: (34) 3317-8500 Email: rmonteiro@netsite.com.br

Preço (Compras Governamentais) 4: Média Saneada das Propostas Finais (TCU) R\$ 148,75

Inc. I Art. 5º da IN 65 de 07 de Julho de 2021

Órgão: PREFEITURA MUNICIPAL DE CALDAS NOVAS/GO Data: 17/08/2022 09:00
 Objeto: Aquisição de equipamentos eletrônicos e mesa de som, em atendimento às necessidades da secretaria municipal de meio ambiente e recursos hídricos de caldas novas - go.. Modalidade: Pregão Eletrônico
 SRP: SIM
 Identificação: N°Pregão:252022 / UASG:989289
 Descrição: Memória em cartão magnético - Memória Em Cartão Magnético Capacidade Memória: 128 GB, Tipo Cartao: Sdx, Aplicação: Armazenamento De Dados , Características Adicionais: Velocidade De Leitura 170 Mb/S Lote/Item: /3
 Ata: Link Ata



Relatório gerado no dia 19/12/2022 11:05:58 (IP: 206.42.50.25)
 Código Validação: DLImfL2O8PzMLK6rUImNOYamDXycD4x62wtQLG%2bzJMkqHU8nPtm6WA%3d%3d
 http://www.bancodeprecos.com.br/CertificadoAutenticidade?token=DLImfL2O8PzMLK6rUImNOYamDXycD4x62wtQLG%252bzJMkqHU8nPtm6WA%253d%253d

CatMat: 477785 - MEMÓRIA EM CARTÃO MAGNÉTICO, CAPACIDADE MEMÓRIA:128 GB,
TIPO CARTAO:SDXC, APLICAÇÃO:ARMAZENAMENTO DE DADOS,
CARACTERÍSTICAS ADICIONAIS:VELOCIDADE DE LEITURA 170 MB/S

Fonte: www.comprasgovernamentais.gov

br

Quantidade: 2

Unidade: Unidade

UF: GO



CNPJ RAZÃO SOCIAL DO FORNECEDOR VALOR DA PROPOSTA FINAL

40.224.243/0001-28 BACKUP MANUTENCAO E DISTRIBUICAO DE PRODUTOS DE INFORMATICA R\$ 148,00
* VENCEDOR * EIRELI

Marca: SanDisk

Fabricante: SanDisk

Modelo: SDSQUNR-128G-GN6TA

Descrição: Cartão de Memória Sandisk Ultra Microsdxc Uhs-I Card With Adapter – 128Gb. Tipo de memória Flash Micro SD Capacidade de armazenamento da memória 100 MB Cor Branco - Cinza. Capacidades de até 128 gb2 para capturar, transportar e guardar À prova d'água, à prova de raios-x, à prova de temperatura e à prova de choque Com velocidades de transferência de até 80mb/s, o cartão proporciona velocidades de leitura mais altas para que você economize tempo na transferência de dados. Classificação de velocidade classe 10 para captura de vídeo full hd2 Leve seu telefone ou tablet para a neve, piscina ou deserto. Mesmo se o dispositivo não sobreviver, o cartão de memória sandisk sobreviverá. Inclui adaptador sd.

Estado: Cidade: Endereço: Telefone: Email:
MG Belo Horizonte R PONTE NOVA, 857 (31) 3243-2655 licitacao@becapeinformatica.com.br

41.169.388/0001-36 MATEUS PEREIRA FAUSTO 06857452369 R\$ 149,50

Marca: SANDISK

Fabricante: SANDISK

Modelo: ULTRA A1

Descrição: CARTÃO DE MEMÓRIA MICRO SD 128GB ULTRA 100MB/S: com Adaptador é possível armazenar até mais horas de vídeo Full HD no cartão sem se preocupar com falta de espaço para os vídeos, fotos, músicas, filmes e outros arquivos que você queira capturar, salvar e compartilhar. Com classificação A1, o cartão micro SD Ultra é otimizado para proporcionar inicialização mais rápida e melhor desempenho, visualizar, acessar e fazer backup dos arquivos. Ele também pode mover arquivos automaticamente do seu dispositivo ao cartão de memória para liberar espaço. Velocidade de Leitura: 100 MB/s Dimensões: 14.99mm x 10.92mm x 1.02mm Temperatura de Operação: -25°C à 85°C Temperatura de Armazenamento: -40°C à 85°C

Estado: Cidade: Endereço: Telefone: Email:
MA São Luís R DOZE, 49 (98) 3238-8344 mateuspereirafausto0@gmail.com

05.207.424/0001-45 VINICIUS CHAVES DOS SANTOS R\$ 499,00

Marca: SANDISK

Fabricante: SANDISK

Modelo: SANDISK

Descrição: CARTÃO DE MEMÓRIA 128GB SANDISK

Estado: Cidade: Endereço: Nome de Contato: Telefone: Email:
DF Brasília QI 33 BLOCO A SALA, 212 Vinicius Chaves dos Santos (61) 3568-9392 vcs.vendas@hotmail.com

Preço (Compras Governamentais) 5: Média Saneada das Propostas Finais (TCU) R\$ 228,30

Inc. I Art. 5º da IN 65 de 07 de Julho de 2021

Órgão: PREFEITURA MUNICIPAL DE CANOINHAS

Data: 03/08/2022 09:00

Objeto: Registro de preços para aquisição parcelada de microcomputadores, peças e equipamentos de informática destinados a prefeitura, secretarias, fundos e fundações municipais, camara de vereadores..

Modalidade: Pregão Eletrônico

SRP: SIM

Descrição: Memória em cartão magnético - Memória Em Cartão Magnético Capacidade Memória: 128 GB, Tipo Cartao: Sdxc , Aplicação: Armazenamento De Dados , Características Adicionais: Velocidade De Leitura 170 Mb/S

Identificação: NºPregão:662022 / UASG:988073

Lote/Item: /143

Ata: Link Ata

CatMat: 477785 - MEMÓRIA EM CARTÃO MAGNÉTICO, CAPACIDADE MEMÓRIA:128 GB,
TIPO CARTAO:SDXC, APLICAÇÃO:ARMAZENAMENTO DE DADOS,
CARACTERÍSTICAS ADICIONAIS:VELOCIDADE DE LEITURA 170 MB/S

Fonte: www.comprasgovernamentais.gov
br

Quantidade: 5

Unidade: Unidade

UF: SC

CNPJ RAZÃO SOCIAL DO FORNECEDOR VALOR DA PROPOSTA FINAL

05.807.475/0001-08 SEGINFO COMERCIO & SERVICOS EMPRESARIAIS EIRELI R\$ 228,30
* VENCEDOR *

Marca: LEXAR

Fabricante: LEXAR U3 633X 128GB

Modelo: LEXAR U3 633X 128GB

Descrição: Memória Em Cartão Magnético Capacidade Memória: 128 GB, Tipo Cartao: Sdxc , Aplicação: Armazenamento De Dados , Características Adicionais: Velocidade De Leitura 170 Mb/S



Relatório gerado no dia 19/12/2022 11:05:58 (IP: 206.42.50.25)

Código Validação: DLImFL2O8PzMLK6rUImNOYamDXycD4x62wtQLG%2bzJMkqHU8nPtm6WA%3d%3d

http://www.bancodeprecos.com.br/CertificadoAutenticidade?token=DLImFL2O8PzMLK6rUImNOYamDXycD4x62wtQLG%252bzJMkqHU8nPtm6WA%253d%253d

CNPJ RAZÃO SOCIAL DO FORNECEDOR VALOR DA PROPOSTA FINAL

Estado: Cidade: Endereço: Telefone: Email:
Recife R SAMUEL CAMPELO, 245 (81) 4062-8483 contato@seginfope.com.br



Preço (Compras Governamentais) 6: Média Saneada das Propostas Finais (TCU) R\$ 280,00
Inc. I Art. 5º da IN 65 de 07 de Julho de 2021

Órgão: MINISTERIO DAS RELACOES EXTERIORES INSTITUTO RIO
Objeto: Aquisição de equipamentos e materiais de informática para transmissão online das aulas do curso de formação.
Descrição: MEMÓRIA EM CARTÃO MAGNÉTICO - MEMÓRIA EM CARTÃO MAGNÉTICO, CAPACIDADE MEMÓRIA 128 GB, TIPO CARTAO SDXC, APLICAÇÃO ARMAZENAMENTO DE DADOS, CARACTERÍSTICAS ADICIONAIS VELOCIDADE DELEITURA 170 MB/S
CatMat: 477785 - MEMÓRIA EM CARTÃO MAGNÉTICO, CAPACIDADE MEMÓRIA:128 GB, TIPO CARTAO:SDXC, APLICAÇÃO:ARMAZENAMENTO DE DADOS, CARACTERÍSTICAS ADICIONAIS:VELOCIDADE DE LEITURA 170 MB/S
Data: 01/08/2022 00:00
Modalidade: Dispensa de Licitação
SRP: NÃO
Identificação: Dispensa de Licitação Nº 50/2022 / UASG: 240016
Lote/Item: 2/1
Ata: N/A
Fonte: www.comprasgovernamentais.gov.br
Quantidade: 2
Unidade: Unidade
UF: DF

CNPJ RAZÃO SOCIAL DO FORNECEDOR VALOR DA PROPOSTA FINAL

36.444.996/0001-71 R.P.M COMERCIO DE EQUIPAMENTOS DE AUDIO E VIDEO LTDA * VENCEDOR * R\$ 280,00

Marca: Sandisk
Fabricante: Fabricante não informado
Descrição: MEMÓRIA EM CARTÃO MAGNÉTICO, CAPACIDADE MEMÓRIA 128 GB, TIPO CARTAO SDXC, APLICAÇÃO ARMAZENAMENTO DE DADOS, CARACTERÍSTICAS ADICIONAIS VELOCIDADE DELEITURA 170 MB/S
Estado: Cidade: Endereço: Telefone: Email:
SP São Paulo R STA IFIGENIA, 485 (11) 3221-7272 fotoevideochyk@gmail.com

Preço (Compras Governamentais) 7: Média Saneada das Propostas Finais (TCU) R\$ 117,00
Inc. I Art. 5º da IN 65 de 07 de Julho de 2021

Órgão: MINISTERIO PUBLICO DA UNIAO PROCURADORIA REGIONAL DA REPUBLICA 3A.REGIAO
Objeto: Equipamentos eletro/eletrônicos para uso da Procuradoria Regional da República/PRR3Região. Item 01-Filmadora portátil, Item 02-cartão de memória, Item 03- fones de ouvido, Item 04 - microfone condensador e Item 05-kit iluminação - Solicitar especificação completa para o email Prr3-Licitacao@mpf.mp.br
Descrição: MEMÓRIA EM CARTÃO MAGNÉTICO - MEMÓRIA EM CARTÃO MAGNÉTICO, CAPACIDADE MEMÓRIA 128 GB, TIPO CARTAO MEMORYCARD, USO CÂMERA FOTOGRÁFICA E FILMADORA, APLICAÇÃO ARMAZENAMENTO DE DADOS
CatMat: 424154 - BATERIA ESTACIONÁRIA ALTA CAPACIDADE, SISTEMA ELETROQUÍMICO:CHUMBO-ÁCIDO, TENSÃO NOMINAL:12 V, CAPACIDADE NOMINAL:26 AH, APLICAÇÃO:NOBREAK, CARACTERÍSTICAS ADICIONAIS:SELADA VRLA(REGULADAS POR VÁLVULAS)
Data: 01/08/2022 00:00
Modalidade: Dispensa de Licitação
SRP: NÃO
Identificação: Dispensa de Licitação Nº 6/2022 / UASG: 200204
Lote/Item: 2/1
Ata: N/A
Fonte: www.comprasgovernamentais.gov.br
Quantidade: 1
Unidade: Unidade
UF: SP

CNPJ RAZÃO SOCIAL DO FORNECEDOR VALOR DA PROPOSTA FINAL

43.855.969/0001-57 RENE ALMEIDA DO NASCIMENTO 40439137888 * VENCEDOR * R\$ 117,00

Marca: Sandisk
Fabricante: Fabricante não informado
Descrição: MEMÓRIA EM CARTÃO MAGNÉTICO, CAPACIDADE MEMÓRIA 128 GB, TIPO CARTAO MEMORYCARD, USO CÂMERA FOTOGRÁFICA E FILMADORA, APLICAÇÃO ARMAZENAMENTO DE DADOS



CNPJ

RAZÃO SOCIAL DO FORNECEDOR

VALOR DA PROPOSTA FINAL

Estado: SP	Cidade: São Bernardo do Campo	Endereço: RUA DA REPRESA (VL JAU), 75	Telefone: (11) 2356-8649	Email: rene.nascimento@britens.com.br
------------	-------------------------------	---------------------------------------	--------------------------	---------------------------------------



Preço (Compras Governamentais) 8: Média Saneada das Propostas Finais (TCU)

R\$ 205,90

Inc. 1 Art. 5º da IN 65 de 07 de Julho de 2021

Órgão: COMANDO DO EXERCITO 19 BATALHAO DE INFANTARIA MOTORIZADO/RS	Data: 01/05/2022 00:00
Objeto: Cartão de memória classe 10 64GB e Cartão de memória sandisk sdsqns 128gb - gn3mn ultra 128gb	Modalidade: Dispensa de Licitação
Descrição: MEMÓRIA EM CARTÃO MAGNÉTICO - MEMÓRIA EM CARTÃO MAGNÉTICO, CAPACIDADE MEMÓRIA 128 GB, TIPO CARTAO SDXC, APLICAÇÃO ARMAZENAMENTO DE DADOS, CARACTERÍSTICAS ADICIONAIS VELOCIDADE DELEITURA 170 MB/S.	SRP: NÃO
CatMat: 477785 - MEMÓRIA EM CARTÃO MAGNÉTICO, CAPACIDADE MEMÓRIA:128 GB, TIPO CARTAO.SDXC, APLICAÇÃO.ARMazenamento de dados, CARACTERÍSTICAS ADICIONAIS:VELOCIDADE DE LEITURA 170 MB/S	Identificação: Dispensa de Licitação N° 75/2022 / UASG: 160433
	Lote/Item: 1/1
	Ata: N/A
	Fonte: www.comprasgovernamentais.gov.br
	Quantidade: 1
	Unidade: Unidade
	UF: RS

CNPJ

RAZÃO SOCIAL DO FORNECEDOR

VALOR DA PROPOSTA FINAL

04.650.746/0001-00 ELIZANE DA ROSA

R\$ 205,90

* VENCEDOR *

Marca: não possui

Fabricante: Fabricante não informado

Descrição: MEMÓRIA EM CARTÃO MAGNÉTICO, CAPACIDADE MEMÓRIA 128 GB, TIPO CARTAO SDXC, APLICAÇÃO ARMAZENAMENTO DE DADOS, CARACTERÍSTICAS ADICIONAIS VELOCIDADE DELEITURA 170 MB/S

Estado: RS	Cidade: São Leopoldo	Endereço: AV HENRIQUE BIER, 379	Nome de Contato: JEFERSON	Telefone: (51) 3591-4093	Email: contato@megaprintcartuchos.com.br
------------	----------------------	---------------------------------	---------------------------	--------------------------	--

Item 5: MICROFONE DE LAPELA SEM FIO OMNIDIRECIONAL DE 2,4 GHZ

Preço Estimado: R\$ 209,35 (un)

Percentual: -

Preço Estimado Calculado: R\$ 209,35

Média dos Preços Obtidos: R\$ 209,35

Quantidade	Descrição	Observação
1 Unidade	MICROFONE DE LAPELA SEM FIO OMNIDIRECIONAL DE 2,4 GHZ, com cabos de saída trs e três, compatível com câmeras miroses e dl, capa de carregamento portátil estojo de carregamento portátil para transmissores e receptores. Carga total de 2000 mah at é 3 vezes e carga rápida, a capa pode ser recarregada através de porta tipo-c dc 5v. Tempo de funcionamento do microfone até 8 horas após o carregamento total, modos de saída mono/estéreo, chip anti-interferência, distância de transmissão até 100 m. Cat mat 465973	

Preço (Compras Governamentais) 1: Média Saneada das Propostas Finais (TCU)

R\$ 227,98

Inc. 1 Art. 5º da IN 65 de 07 de Julho de 2021

Órgão: MINISTÉRIO DA EDUCAÇÃO Fundação Universidade Federal de São Carlos	Data: 18/10/2022 09:00
Objeto: Eventual aquisição de Materiais Eletrônicos, conforme condições, quantidades e exigências estabelecidas neste instrumento..	Modalidade: Pregão Eletrônico
Descrição: Microfone - Microfone Tipo: De Lapela , Alimentação: Pilha , Resposta Freqüência: 15hz A 18khz KHZ, Tipo Receptor: 1 Antena , Características Adicionais: Padrão Polar Omnidirecional, Compatível Com Phant , Alimentação Receptor: 12 Vdc VDC, Impedância Saída: 200 OHMS, Aplicação: Auditório , Cor: Preta	SRP: SIM
	Identificação: N°Pregão:152022 / UASG:154049
	Lote/Item: /3
	Ata: Link Ata
	Fonte: www.comprasgovernamentais.gov.br
	Quantidade: 50
	Unidade: Unidade



Relatório gerado no dia 19/12/2022 11:05:58 (IP: 206.42.50.25)

Código Validação: DLImfL2O8PzMLK6rUImNOYamDXycD4x62wQLG%2bzJMkqHU8nPtm6WA%3d%3d

http://www.bancodeprecos.com.br/CertificadoAutenticidade?token=DLImfL2O8PzMLK6rUImNOYamDXycD4x62wQLG%252bzJMkqHU8nPtm6WA%253d%253d

15 / 88



CatMat: 470934 - MICROFONE, TIPO:DE LAPELA, ALIMENTAÇÃO:PILHA, RESPOSTA
FREQUÊNCIA:15HZ A 18KHZ KHZ, TIPO RECEPTOR:1 ANTENA,
CARACTERÍSTICAS ADICIONAIS:PADRÃO POLAR OMINIDIRECIONAL,
COMPATÍVEL COM PHANT, ALIMENTAÇÃO RECEPTOR:12 VDC VDC,
IMPEDÂNCIA SAÍDA:200 OHMS, APLICAÇÃO:AUDITÓRIO, COR:PRETA

UF: SP

CNPJ	RAZÃO SOCIAL DO FORNECEDOR	VALOR DA PROPOSTA FINAL			
04.562.808/0001-13 * VENCEDOR *	COMMERCE EQUIPAMENTOS E SUPRIMENTOS DE INFORMATICA LTDA	R\$ 94,50			
Marca: Boya Fabricante: Boya Modelo: Boya BYM1 Descrição: Tipo do microfone: Condensador; Padrão Polar: Omnidirecional. Especificações técnicas mínimas: (Resposta de Frequência: 20 Hz-16 kHz; Impedância: Máximo de 2,2 Ω 1 kHz (RL = 2,2 Ω); Nível Máximo da Pressão do Som: 115 dB S.P.L.; Relação Sinal-Ruído: Mais de 60 dB). Cabo Principal: 1,5 m, Conexão do Cabo Principal: P2 (3,5 mm); Cabo extensor: 2 m. Inclusos: filtro em espuma, clipe do microfone e case para transporte. Manual em português. Garantia mínima de 12 meses com ampla rede de atendimento no Estado de São Paulo.					
Estado: SP	Cidade: Taboão da Serra	Endereço: AV FERNANDO FERNANDES, 800	Telefone: (11) 4783-9840/ (11) 4783-9847	Email: columbo@columbo.com.br	
23.285.082/0001-63	F.L.A. COMERCIO E SERVICOS - EIRELI	R\$ 101,00			
Marca: LIBA Fabricante: LIBA Modelo: LBN-M10 Descrição: Microfone Lapela Condensador Omnidirecional Profissional Descrição Microfone Lapela Condensador Omnidirecional Profissional para Câmeras, Celulares e Gravadores PC. Com o seu microfone Lapela você descobrirá uma nova maneira de capturar e transmitir áudio. Sendo um condensador, permitirá um resultado detalhado, claro e fino. Condensador de alta qualidade é ideal para uso em vídeos com baixo ruído de manuseio. Desenho eficiente Seu padrão polar omnidirecional oferece uma resposta de sensibilidade constante graças ao seu ângulo de cobertura de 360°. Você vai ouvir sons em todas as direções! Recursos: • Microfone clipado para smartphones, DSLR, filmadoras, gravadores de áudio, PC etc. • Microfone condensador omnidirecional • Condensador de Alta Qualidade para vídeos • Baixo ruído de manuseio • Clipe de lapela, bateria LR44, espuma corta-vento e adaptador 1/4 inclusos Especificações: • Marca: Casa Liba • Cor: Preto • Modelo: LBN-M10 • Transdutor: condensador Electret • Padrão polar: omnidirecional • Alcance de frequência: 65Hz-18KHz • Sinal / Ruído: 75dB SPL • Sensibilidade: -30 dB +/- 3 dB / 0dB = 1V /pa, 1kHz • Impedância de Saída: 1000 Ohm ou menos • Conector: 35mm (1/8 de polegada) Plug banhado a ouro • Tipo de bateria LR44 • Tamanho do Cabo: 6 metros Itens Inclusos: 1- Microfone Lapela Omnidirecional 1- Clipe de Lapela 1- Espuma corta-vento 1- Adaptador 1/4 2- Bateria LR44 Garantia 12 Meses					
Estado: SP	Cidade: São Paulo	Endereço: R BENTO COELHO DA SILVEIRA, 306	Nome de Contato: FERNANDO	Telefone: (11) 5562-4567	Email: fla@flacomercio.com.br
07.274.334/0001-00	T. GUIMARAES - INFORMATICA	R\$ 140,00			
Marca: JBL Fabricante: JBL Modelo: CSLM20B Descrição: Tipo do microfone: Condensador; Padrão Polar: Omnidirecional. Especificações técnicas mínimas: (Resposta de Frequência: 20 Hz-16 kHz; Impedância: Máximo de 2,2 Ω 1 kHz (RL = 2,2 Ω); Nível Máximo da Pressão do Som: 115 dB S.P.L.; Relação Sinal-Ruído: Mais de 60 dB). Cabo Principal: 1,5 m, Conexão do Cabo Principal: P2 (3,5 mm); Cabo extensor: 2 m. Inclusos: filtro em espuma, clipe do microfone e case para transporte. Manual em português. Garantia mínima de 12 meses com ampla rede de atendimento no Estado de São Paulo.					
Estado: SP	Cidade: Morro Agudo	Endereço: R INACIO FRANCO, 1430	Telefone: (16) 3851-1830/ (16) 3851-5350	Email: adm@guimail.com.br	
11.502.318/0001-97	CARVALHO MIRANDA EMPREENDIMENTOS EIRELI	R\$ 159,00			
Marca: VOKAL Fabricante: VOKAL Modelo: SLM10 Descrição: MICROFONE LAPELA Capsula: - Eletreto (Condensador) - Padrão polar: Omnidirecional - Resposta de Frequência: 65hz/18khz - Impedância de Saída: até 1k Ohms - Sensibilidade: -30dB +/- 3dB / 0dB=1 V/Pa, 1KHz - Sinal/Ruído: 74dB SPL - Tipo de conexão: Plug P-2, quatro polos ("3,5mm 1/8"). - Espuma anti Puff - Alimentação: 1 x Bateria de lítium modelo LR44 1,5Volt (Compatível com as baterias SR44, 357 entre outras). - Módulo de alimentação com clip de fixação - Dimensões: (A x L x P)18 x 8,3 x 8,3 mm - Cabo: 6 mts - Peso: Microfone = 2,5g, módulo de alimentação e funções = 18g. Conteúdo da Embalagem: 1 - Bag para transporte 1 - Clip de fixação para lapela 1 - Bateria LR44 1 - Espuma antirruídos (Windscreen) 1 - Plug Adaptador P-2 x P-10 (1/4) 1 - Velcro para prender o cabo 1 - Manual de instruções					
Estado: BA	Cidade: Serrinha	Endereço: AV DEP MANOEL NOVAES, 911	Nome de Contato: Tatiana	Telefone: (75) 99208-3500	Email: carvalho.miranda2017@gmail.com
17.845.549/0001-80	SUN MUSIC ARARAQUARA - INSTRUMENTOS MUSICAIS LTDA	R\$ 159,00			
Marca: NEW LIVE Fabricante: NEW LIVE Modelo: SPL 60 Descrição: Microfone - Microfone Tipo: De Lapela MICROFONE LAPELA SPL 60 Especificações: Modelo: SPL-60 Cápsula: 7mm X 9mm Sensibilidade: -60dB Cabo: 5m Conexões: Configuração C-TAI					
Estado: SP	Cidade: Araraquara	Endereço: R NOVE DE JULHO, 2097	Nome de Contato: Marcio	Telefone: (16) 3461-1561	Email: gerencia@sunmusic.com.br
14.499.338/0001-44	MARCK TECNOLOGIA COMERCIO & SERVICOS MECANICOS LTDA	R\$ 294,90			



CNPJ

RAZÃO SOCIAL DO FORNECEDOR

VALOR DA PROPOSTA

Marca: boya
 Fabricante: boya
 Modelo: boya

Descrição: Microfone Tipo: De Lapela , Alimentação: Pilha , Resposta Frequência: 15hz A 18khz KHZ, Tipo Receptor: 1 Antena , Características Adicionais: Padrão Polar Ominidirecional, Compatível Com Phant , Alimentação Receptor: 12 Vdc VDC, Impedância Saída: 200 OHMS, Aplicação: Auditório , Cor: Preta



Estado:	Cidade:	Endereço:	Nome de Contato:	Telefone:	Email:
SP	Carapicuíba	AV ITAQUAQUECETUBA, 97	Ivan Rodrigues de Oliveira	(85) 3312-6600	marcktec@yahoo.com.br

32.850.995/0001-76 COMERCIAL TRES ACORDES EIRELI R\$ 295,00

Marca: BOYA
 Fabricante: BOYA
 Modelo: BY-M1

Descrição: Microfone de lapela com fio BOYA BY-M1; Microfone de lapela omnidirecional com fio; • Microfone Clip-On para Smartphones, DSLR, Filmadoras, Gravadores de Áudio, PC etc. • Microfone condensador omnidirecional • Condensador de alta qualidade é ideal para uso em vídeo • Baixo ruído de manuseio • Inclui clipe de lapela, bateria LR44, windscreen de espuma, adaptador de 1/4"; Perfeito para uso de vídeo, projetado para smartphones, DSLR, filmadoras, gravadores de áudio, PC etc. O microfone de lapela possui um padrão de captação Omni, para cobertura total de 360 graus. Um cabo integrado de 6 metros (20") com plugue dourado de 4 polos de 3,5 mm pode ser conectado diretamente a Smartphones, a maioria das câmeras. Especificações: Padrão polar: Omini-direcional; Resposta de frequência: 65Hz-18KHz; Sinal / ruído: 74dB ou mais; Impedância de saída: 1000Ω ou menos; Requisito de energia: LR44; Com validade da proposta, entrega, pagamento e garantia conforme edital, DECLARAMOS que nos preços cotados estão inclusos todas as taxas, tais como: FRETES, ENCARGOS, IMPOSTOS, LUCROS, etc; DECLARAMOS ainda que estamos de acordo com todos os termos e anexos do presente edital, e que somos MICROEMPRESA.

Estado:	Cidade:	Endereço:	Telefone:	Email:
SC	Itapema	R 438, 401	(47) 3363-9457/ (47) 3368-0373	licitatresacordes@gmail.com

37.348.536/0001-02 ANDEROX COMERCIO AUDIOVISUAL LTDA R\$ 320,00

Marca: SOUNDVOICE
 Fabricante: SOUNDVOICE
 Modelo: SOUNDCASTING-180

Descrição: Descrição do Produto TIPO DE MICROFONE: DINÂMICO CONECTIVIDADE: OMNIDIRECIONAL BATERIA: LR44 CONEXÃO: P3 SENSIBILIDADE: -30DB ±6DB IMPEDÂNCIA: 1000K OHM CONECTOR: 3,5MM PLUG P3 TAMANHO DO CABO: 6 METROS FREQUÊNCIA: 65HZ - 18HZ SUPORTE PARA ADAPTADOR P3X PT0 (MESAS DE SÓM) CONTEÚDO DA EMBALAGEM 1 MICROFONE DE LAPELA ATIVO SOUNDCASTING-180 1 ESPUMA DE PROTEÇÃO 1 PRESILHA 1 BOLSA D E TRANSPORTE

Estado:	Cidade:	Endereço:	Telefone:	Email:
MG	Belo Horizonte	AV DOS ENGENHEIROS, 431	(31) 3657-0127	licitacao.anderox@outlook.com

07.783.734/0001-33 N F DA SILVA LAMAR COMERCIO R\$ 374,00

Marca: LELONG
 Fabricante: LELONG
 Modelo: Condensador

Descrição: Microfone Tipo: De Lapela , Alimentação: Pilha , Resposta Frequência: 15hz A 18khz KHZ, Tipo Receptor: 1 Antena , Características Adicionais: Padrão Polar Ominidirecional, Compatível Com Phant , Alimentação Receptor: 12 Vdc VDC, Impedância Saída: 200 OHMS, Aplicação: Auditório , Cor: Preta

Estado:	Cidade:	Endereço:	Telefone:	Email:
MA	São Luis	R SAO JOSE, 220	(98) 8814-0739	nagibblamar@hotmail.com

11.142.525/0001-88 CLEBER NASCIMENTO DA ROSA R\$ 400,00

Marca: LYCO
 Fabricante: LYCO
 Modelo: UH01HLI

Descrição: MICROFONE, TIPO DE LAPELA, ALIMENTAÇÃO PILHA, RESPOSTA FREQUÊNCIA 15HZ A 18KHZKHZ, TIPO RECEPTOR 1 ANTENA, CARACTERÍSTICAS ADICIONAIS PADRÃO POLAR OMINIDIRECIONAL, COMPATÍVEL COM PHANT, ALIMENTAÇÃO RECEPTOR 12 VDC VDC, IMPEDÂNCIA SAÍDA 200 OHMS, APLICAÇÃO AUDITÓRIO, COR PRETA

Estado:	Cidade:	Endereço:	Nome de Contato:	Telefone:	Email:
SC	Passo de Torres	ROD PREFEITO JOAO LUIZ DA SILVA, 68	Cleber	(51) 3731-7233	clebergori@hotmail.com

Preço (Compras Governamentais) 2: Média Saneada das Propostas Finais (TCU)

R\$ 109,50

Inc. I Art. 5º da IN 65 de 07 de Julho de 2021

Órgão: MINISTÉRIO DA EDUCAÇÃO

Secretaria Executiva
 Subsecretaria de Planejamento e Orçamento
 Instituto Federal de Educação, Ciência e Tecnologia Goiano

Objeto: O objeto da presente licitação é a escolha da proposta mais vantajosa para a aquisição de solução de tecnologia da informação e comunicação de suprimentos de informática, conforme condições, quantidades e exigências estabelecidas neste Edital e seus anexos.

Data: 19/09/2022 08:00

Modalidade: Pregão Eletrônico

SRP: SIM

Identificação: NºPregão:462022 / UASG:158124

Lote/Item: /51

Ata: Link Ata

Fonte: www.comprasgovernamentais.gov.br



Relatório gerado no dia 19/12/2022 11:05:58 (IP: 206.42.50.25)

Código de Validação: DLImfL2O8PzMLK6rUImNOYamDXycD4x62wtQLG%2bzJMkqHU8nPtm6WA%3d%3d

http://www.bancodeprecos.com.br/CertificadoAutenticidade?token=DLImfL2O8PzMLK6rUImNOYamDXycD4x62wtQLG%252bzJMkqHU8nPtm6WA%253d%253d



Descrição: Microfone - Microfone Resposta Frequência: 50 Hz A 17 Khz , Tipo: De Lapela , Características Adicionais: Frequência Fixada E Controlada Por Quartzo , Alimentação: 110/220
 CatMat: 254378 - MICROFONE, TIPO:DE LAPELA, ALIMENTAÇÃO:110/220 V, RESPOSTA FREQUÊNCIA:50 HZ A 17 KHZ, CARACTERÍSTICAS ADICIONAIS:FREQUÊNCIA FIXADA E CONTROLADA POR QUARTZO

Quantidade: 56
 Unidade: Unidade
 UF: GO

CNPJ	RAZÃO SOCIAL DO FORNECEDOR	VALOR DA PROPOSTA FINAL
38.084.603/0001-91 * VENCEDOR *	DANTON GABRIEL SIMPLICIO DE SALES SILVA	R\$ 95,00
Marca: LELONG Fabricante: LELONG Modelo: LE - 916 Descrição: Microfone De Lapela Para Celular Smartphone. Microfone de Lapela 3,5mm P2 Profissional /YOUTUBERS Para Pcs, Professores, Palestrantes, Skype, Filmadoras e Gravadores etc. Microfone de lapela Stereo de excelente qualidade Microfone de Lapela - Este microfone funciona em CELULARES sem precisar utilizar adaptador. - Plug P2 de 3 vias. Material utilizado na Fabricação: Plástico, Fios de Cobre e Circuitos Eletrônicos. Tamanho do Cabo: 1m. Peso do produto: 400 g Dimensões do produto: 5x15x30cm.		
Estado: SP	Cidade: Barueri	Endereço: R JACO, 137
	Telefone: (11) 4552-8283	Email: recordsoundlicitacoes@gmail.com
05.239.149/0001-41	SAM INFORMATICA E EQUIPAMENTOS EIRELI	R\$ 124,00
Marca: Ksr Fabricante: Ksr Modelo: Lt1 Descrição: *Microfone De Lapela Para Celular Smartphone. Microfone de Lapela 3,5mm P2 Profissional P/YOUTUBERS Para Pcs, Professores, Palestrantes, Skype, Filmadoras e Gravadores etc. Microfone de lapela Stereo de excelente qualidade Microfone de Lapela - Este microfone funciona em CELULARES sem precisar utilizar adaptador. - Plug P2 de 3 vias. Material utilizado na Fabricação: Plástico, Fios de Cobre e Circuitos Eletrônicos. Tamanho do Cabo: 1m. Peso do produto: 400 g Dimensões do produto: 5x15x30cm.*		
Estado: MG	Cidade: Divinópolis	Endereço: R ITUMBIARA, 209
	Nome de Contato: Darcy R. Camargos	Telefone: (37) 3071-1070
		Email: sam.mg@terra.com.br
11.142.525/0001-88	CLEBER NASCIMENTO DA ROSA	R\$ 10.000,00
Marca: MXT Fabricante: MXT Modelo: M1 Descrição: Microfone De Lapela Para Celular Smartphone. Microfone de Lapela 3,5mm P2 Profissional P/YOUTUBERS Para Pcs, Professores, Palestrantes, Skype, Filmadoras e Gravadores etc. Microfone de lapela Stereo de excelente qualidade Microfone de Lapela - Este microfone funciona em CELULARES sem precisar utilizar adaptador. - Plug P2 de 3 vias. Material utilizado na Fabricação: Plástico, Fios de Cobre e Circuitos Eletrônicos. Tamanho do Cabo: 1m. Peso do produto: 400 g Dimensões do produto: 5x15x30cm.		
Estado: SC	Cidade: Passo de Torres	Endereço: ROD PREFEITO JOAO LUIZ DA SILVA, 68
	Nome de Contato: Cleber	Telefone: (51) 3731-7233
		Email: clebergori@hotmail.com

Preço (Compras Governamentais) 3: Média Saneada das Propostas Finais (TCU)

R\$ 189,90

Inc. I Art. 5º da IN 65 de 07 de Julho de 2021

Órgão: UNIVERSIDADE FEDERAL DO RIO GRANDE DO SUL UFRS	Data: 01/09/2022 00:00
Objeto: Material de vídeo, som e imagem	Modalidade: Dispensa de Licitação
Descrição: MICROFONE - MICROFONE, TIPO DE LAPELA, ALIMENTAÇÃO BATERIA, CARACTERÍSTICAS ADICIONAIS:FREQUÊNCIA MÍMIMA 50HZ-18KHZ,, PADRÃO UNIDIRECIONAL, ACESSÓRIOS CONECTOR P2	SRP: NÃO
CatMat: 600391 - MICROFONE, TIPO:DE LAPELA, ALIMENTAÇÃO:BATERIA, CARACTERÍSTICAS ADICIONAIS:FREQUÊNCIA MÍMIMA 50HZ-18KHZ,, PADRÃO:UNIDIRECIONAL, ACESSÓRIOS:CONECTOR P2	Identificação: Dispensa de Licitação Nº 58128/2022 / UASG: 153114
	Lote/Item: 2/1
	Ata: N/A
	Fonte: www.comprasgovernamentais.gov.br
	Quantidade: 1
	Unidade: Unidade
	UF: RS

CNPJ	RAZÃO SOCIAL DO FORNECEDOR	VALOR DA PROPOSTA FINAL
90.078.890/0001-47 * VENCEDOR *	3R INFORMATICA LTDA	R\$ 189,90



CNPJ

RAZÃO SOCIAL DO FORNECEDOR

VALOR DA PROPOSTA FINAL

Marca: JBL

Fabricante: Fabricante não informado

Descrição: MICROFONE, TIPO DE LAPELA, ALIMENTAÇÃO BATERIA, CARACTERÍSTICAS ADICIONAIS FREQUÊNCIA MÍNIMA 50HZ-18KHZ,, PADRÃO UNIDIRECIONAL, ACESSÓRIOS CONECTOR P2



Estado:

Cidade:

Endereço:

Telefone:

RS

Porto Alegre

AVENIDA PROTASIO ALVES, 3240

(51) 3012-1111

Preço (Compras Governamentais) 4: Média Saneada das Propostas Finais (TCU)

R\$ 310,00

Inc. I Art. 5º da IN 65 de 07 de Julho de 2021

Órgão: COMANDO DO EXERCITO

COLEGIO MILITAR DE MANAUS/MEX/AM

Data: 01/05/2022 00:00

Modalidade: Dispensa de Licitação

Objeto: Aquisição de material permanente e de consumo, para atender as necessidades deste estabelecimento de Ensino.

SRP: NÃO

Descrição: MICROFONE - MICROFONE, TIPO LAPELA SEM FIO, ALIMENTAÇÃO PILHAS AA, RESPOSTA FREQUÊNCIA 60 HZ A 15 KHZ +/- 3DB KHZ, TIPO RECEPTOR ANTENA EXTERNA, ALCANCE 100 M, PADRÃO OMNIDIRECIONAL, SENSIBILIDADE- 30DB +/-3DB DB, POTÊNCIA DE SAÍDA 20 MW, NÍVEL DE SAÍDA DE ÁUDIO 120 MV, RELAÇÃO SINAL/ RUIDO 80 DB

Identificação: Dispensa de Licitação Nº 29/2022 / UASG: 160013

Lote/Item: 1/1

Ata: N/A

Fonte: www.comprasgovernamentais.gov.br

CatMat: 465973 - MICROFONE, TIPO: LAPELA SEM FIO, ALIMENTAÇÃO: PILHAS AA,

RESPOSTA FREQUÊNCIA: 60 HZ A 15 KHZ +/- 3DB KHZ, TIPO

RECEPTOR: ANTENA EXTERNA, ALCANCE: 100 M, PADRÃO: OMNIDIRECIONAL,

SENSIBILIDADE: -30DB +/-3DB DB, POTÊNCIA DE SAÍDA: 20 MW, NÍVEL DE SAÍDA

DE ÁUDIO: 120 MV, RELAÇÃO SINAL / RUIDO: 80 DB

Quantidade: 4

Unidade: Unidade

UF: AM

CNPJ

RAZÃO SOCIAL DO FORNECEDOR

VALOR DA PROPOSTA FINAL

09.258.623/0001-33

ALMARANTE COMERCIO MOVEIS E SERVICOS PARA INTERIORES LTDA

R\$ 310,00

* VENCEDOR *

Marca: S/M

Fabricante: Fabricante não informado

Descrição: MICROFONE, TIPO LAPELA SEM FIO, ALIMENTAÇÃO PILHAS AA, RESPOSTA FREQUÊNCIA 60 HZ A 15 KHZ +/- 3DB KHZ, TIPO RECEPTOR ANTENA EXTERNA, ALCANCE 100 M, PADRÃO OMNIDIRECIONAL, SENSIBILIDADE- 30DB +/-3DB DB, POTÊNCIA DE SAÍDA 20 MW, NÍVEL DE SAÍDA DE ÁUDIO 120 MV, R ELAÇÃO SINAL/ RUIDO 80 DB

Estado:

Cidade:

Endereço:

Telefone:

Email:

AM

Manaus

AV AJURICABA, 45

(92) 3228-5050

contato.almarante@gmail.com

Item 6: MICROFONE DE LAPELA OMNI-DIRECIONAL com clipe rotativo de 360 graus,

Preço Estimado: R\$ 215,60 (un)

Percentual: -

Preço Estimado Calculado: R\$ 215,60

Média dos Preços Obtidos: R\$ 215,60

Quantidade	Descrição	Observação
2 Unidades	MICROFONE DE LAPELA OMNI-DIRECIONAL com clipe rotativo de 360 graus, separação de canal estéreo, frequência 50 a 15,000 hz nível de saída -38.0 db tamanho do fio 1 metro conector mini conector 3,5mm estéreo alimentação não possui (sem phantomp ower). Catmat 477981	

Preço (Compras Governamentais) 1: Média Saneada das Propostas Finais (TCU)

R\$ 208,95

Inc. I Art. 5º da IN 65 de 07 de Julho de 2021

Órgão: PREFEITURA MUNICIPAL DE ARCOS

Data: 17/08/2022 13:30

Objeto: Aquisição de equipamentos de áudio e comunicação para atender as demandas de eventos de diversos setores, sendo solicitado pela Secretaria Municipal de Governo e Secretaria Municipal de Cultura, Esporte, Lazer e Turismo, de acordo com as especificações e quantidades constantes no Termo de Referência..

Modalidade: Pregão Eletrônico

SRP: SIM

Identificação: Nº Pregão: 1412022 / UASG: 984083

Lote/Item: /10

Ata: [Link Ata](#)

Relatório gerado no dia 19/12/2022 11:05:58 (IP: 206.42.50.25)

Código Validação: DLImfL208PzMLK6rUImNOYamDXycD4x62wtQLG%2bzJMkqHU8nPtm6WA%3d%3d

http://www.bancodeprecos.com.br/CertificadoAutenticidade?token=DLImfL208PzMLK6rUImNOYamDXycD4x62wtQLG%252bzJMkqHU8nPtm6WA%253d%253d

19 / 88



Descrição: Microfone - Microfone Impedância Saída: 1000 OHM, Resposta Freqüência: 65 Hz - 18 KHZ, Sensibilidade: -30 DB, Aplicação: Audio E Video , Tipo: Lapela Com Fio , Alimentação: Bateria , Padrão: Omnidirecional , Acessórios: Clip, Pára-Brisas E Adaptador

CatMat: 477981 - MICROFONE, TIPO:LAPELA COM FIO, ALIMENTAÇÃO:BATERIA, RESPOSTA FREQUÊNCIA:65 HZ - 18 KHZ, IMPEDÂNCIA SAÍDA:1000 OHM, APLICAÇÃO:AUDIO E VIDEO, PADRÃO:OMNIDIRECIONAL, ACESSÓRIOS:CLIP, PÁRA-BRISAS E ADAPTADOR, SENSIBILIDADE:-30 DB

Adjudicação: 22/08/2022 17:20

Fonte: www.comprasgovernamentais.gov.br

Quantidade: 2

Unidade: Unidade

UF: MG

CNPJ RAZÃO SOCIAL DO FORNECEDOR VALOR DA PROPOSTA FINAL

12.560.585/0001-83 ANTONIA RAIMUNDA ALVES R\$ 166,00
* VENCEDOR *

Marca: BOYA
Fabricante: BOYA
Modelo: BY M1

Descrição: Microfone Impedância Saída: 1000 OHM, Resposta Freqüência: 65 Hz - 18 KHZ, MICROFONE de LAPELA: BY -M1 .Microfone de lapela omnidirecional, perfeito para uso em vídeo, projetado para smartphones, DSLR, filmadoras, gravadores de áudio, PC etc; o microfone de lapela possui um padrão de captação Omni, para cobertura total em 360 graus; Um cabo integrado de 6 metros (20') com plugue de 4 pólos e 3.5 mm, pode conectar -se diretamente aos Smartphones , a maioria das câmeras usando o microfone; Para smartphone. Desligue o microfone. Deslize o botão on/OFF para OFF/Smartphone; Para DSLR, filmadoras, gravadores de áudio, PC ect. Ligue o microfone. Deslize o botão on/OFF para ON; Especificação: Padrão polar. Omni -direcional; Resposta de freqüência:65Hz -18K Hz; Sinal/ruído: 74dB ou mais; Impadência de saída: 1000 ou menos; Bateria LR44. Sensibilidade: -30 DB, Aplicação: Audio E Video , Tipo: Lapela Com Fio , Alimentação: Bateria , Padrão: Omnidirecional , Acessórios: Clip, Pára-Brisas E Adaptador

Endereço: Telefone: (11) 3228-8457 Email: contato@setorsound.com.br

28.360.435/0001-66 DKSA COMERCIAL LTDA R\$ 167,00

Marca: BOYA
Fabricante: BOYA
Modelo: BY-M1

Descrição: Microfone Impedância Saída: 1000 OHM, Resposta Freqüência: 65 Hz - 18 KHZ, Sensibilidade: -30 DB, Aplicação: Audio E Video , Tipo: Lapela Com Fio , Alimentação: Bateria , Padrão: Omnidirecional , Acessórios: Clip, Pára-Brisas E Adaptador

Estado: Cidade: Endereço: Nome de Contato: Telefone: Email:
SP São Paulo R PENNSILVANIA, 1439 ALINE (11) 5505-0287 dksa.cia@gmail.com

03.230.856/0001-41 M. F. MACHADO SOARES R\$ 188,00

Marca: SOUNDVOICE/SOUNDCAST
Fabricante: SOUNDVOICE/SOUNDCASTING 180
Modelo: SOUNDVOICE/SOUNDCASTING 180

Descrição: MICROFONE DE LAPELA ATIVO SOUNDCASTING-180 Tipo de microfone: dinâmicoConectividade: omnidirecionalBateria: LR44Conexão: p3Sensibilidade: -30db±6dbImpedância: 1000k ohmConector: 3,5mm plug p3Tamanho do cabo: 6 metrosFrequência: 65hz - 18hzSuporte para adaptador p3xp10 (mesas de som)Conteúdo da embalagem:1 microfone de lapela ativo soundcasting-1801 espuma de proteção1 presilha1 bolsa de transporte

Estado: Cidade: Endereço: Nome de Contato: Telefone: Email:
RS Porto Alegre R ANCHIETA, 61 Maria Fernanda Machado Soares (51) 3339-5558 juliana@drp.com.br

32.850.995/0001-76 COMERCIAL TRES ACORDES EIRELI R\$ 196,00

Marca: BOYA
Fabricante: BOYA
Modelo: BY-M1

Descrição: Microfone de lapela com fio BOYA BY-M1; Microfone de lapela omnidirecional com fio; • Microfone Clip-On para Smartphones, DSLR, Filmadoras, Gravadores de Áudio, PC etc. • Microfone condensador omnidirecional • Condensador de alta qualidade é ideal para uso em vídeo • Baixo ruído de manuseio • Inclui clipe de lapela, bateria LR44, windscreen de espuma, adaptador de 1/4"; Perfeito para uso de vídeo, projetado para smartphones, DSLR, filmadoras, gravadores de áudio, PC etc. O microfone de lapela possui um padrão de captação Omni, para cobertura total de 360 graus. Um cabo integrado de 6 metros (20') com plugue dourado de 4 polos de 3,5 mm pode ser conectado diretamente a Smartphones, a maioria das câmeras. Especificações: Padrão polar: Omnidirecional; Resposta de frequência: 65Hz-18KHz; Sinal / ruído: 74dB ou mais; Impadência de saída: 1000Ω ou menos; Requisito de energia: LR44; Com validade da proposta, entrada, pagamento e garantia conforme edital, DECLARAMOS que nos preços cotados estão inclusos todas as taxas, tais como: FRETES, ENCARGOS, IMPOSTOS, LUCROS, etc; DECLARAMOS ainda que estamos de acordo com todos os termos e anexos do presente edital, e que somos MICROEMPRESA.

Estado: Cidade: Endereço: Telefone: Email:
SC Itapema R 438, 401 (47) 3363-9457 / (47) 3368-0373 licitatresacordes@gmail.com

11.502.318/0001-97 CARVALHO MIRANDA EMPREENDIMENTOS EIRELI R\$ 223,97

Marca: VOKAL
Fabricante: VOKAL
Modelo: SLM10

Descrição: MICROFONE LAPELA COM FIO Eletreto (Condensador) Padrão polar: Omnidirecional Resposta de Freqüência: 65hz/18khz Impedância de Saída: até 1k Ohms Sensibilidade: -30dB +/- 3dB / 0dB=1 V/Pa, 1KHz Sinal/Ruído: 74dB SPL Tipo de conexão: Plug P-2, quatro polos ("3,5mm 1/8"), Espuma anti Puff AlimentaÇÃO: 1 x Bateria de lithium modelo LR44 1,5Volt (Compatível com as baterias SR44, 357 entre outras). Módulo de alimentação com clip de fixação Dimensões: (A x L x P)18 x 8,3 x 8,3 mm Cabo: 6 mts Peso: Microfone = 2,5g, módulo de alimentação e funções = 18g.

Estado: Cidade: Endereço: Nome de Contato: Telefone: Email:
BA Serrinha AV DEP MANOEL NOVAES, 911 Tatiana (75) 99208-3500 carvalho.miranda2017@gmail.com

03.246.708/0001-15 LUIZ ANTONIO PEIXOTO FRANCA R\$ 227,84



CNPJ

RAZÃO SOCIAL DO FORNECEDOR

VALOR DA PROPOSTA FINAL

Marca: BOYA
 Fabricante: BOYA
 Modelo: BY-M1
 Descrição: CONFORME DESCRITIVO DO TERMO DE REFERENCIA.

Estado: SP Cidade: Franca Endereço: R MONSENHOR ROSA, 2015 Telefone: (16) 3727-3160/ (16) 3727-3936 Email: escpires@netsite.com.br

11.142.525/0001-88 CLEBER NASCIMENTO DA ROSA R\$ 247,30

Marca: BOYA
 Fabricante: BOYA
 Modelo: BY M1
 Descrição: Microfone de Lapela MICROFONE de LAPELA; BY -M1 .Microfone de lapela omnidirecional, perfeito para uso em vídeo, projetado para smartphones, DSLR, filmadoras, gravadores de áudio, PC etc; o microfone de lapela possui um padrão de captação Omni, para cobertura total em 360 graus; Um cabo integrado de 6 metros (20") com plugue de 4 pólos e 3.5 mm, pode conectar -se diretamente aos Smartphones, a maioria das câmeras usando o microfone; Para smartphone. Desligue o microfone. Deslize o botão on/OFF para OFF/Smartphone; Para DSLR, filmadoras, gravadores de áudio, PC ect. Ligue o microfone. Deslize o botão on/OFF para ON; Especificação: Padrão polar. Omini -direcional; Resposta de frequência.65Hz -18KHz; Sinal/ruído. 74dB ou mais; Impedância de saída. 1 000Ω ou menos; Bateria LR44.

Estado: SC Cidade: Passo de Torres Endereço: ROD PREFEITO JOAO LUIZ DA SILVA, 68 Nome de Contato: Cleber Telefone: (51) 3731-7233 Email: clebergori@hotmail.com

07.528.036/0001-91 ARENNA INFORMATICA E DISTRIBUICAO EIRELI R\$ 248,30

Marca: BOYA BY-M1
 Fabricante: BOYA BY-M1
 Modelo: BOYA BY-M1
 Descrição: Microfone de Lapela MICROFONE de LAPELA; BY -M1 .Microfone de lapela omnidirecional, perfeito para uso em vídeo, projetado para smartphones, DSLR, filmadoras, gravadores de áudio, PC etc; o microfone de lapela possui um padrão de captação Omni, para cobertura total em 360 graus; Um cabo integrado de 6 metros (20") com plugue de 4 pólos e 3.5 mm, pode conectar -se diretamente aos Smartphones, a maioria das câmeras usando o microfone; Para smartphone. Desligue o microfone. Deslize o botão on/OFF para OFF/Smartphone; Para DSLR, filmadoras, gravadores de áudio, PC ect. Ligue o microfone. Deslize o botão on/OFF para ON; Especificação: Padrão polar. Omini -direcional; Resposta de frequência.65Hz -18KHz; Sinal/ruído. 74dB ou mais; Impedância de saída. 1 000Ω ou menos; Bateria LR44.

Estado: MG Cidade: Itauna Endereço: R JOSE ZOZIMO LOPES, 149 Telefone: (37) 3242-2626 Email: contato@arennainfo.com.br

Preço (Compras Governamentais) 2: Média Saneada das Propostas Finais (TCU) R\$ 166,52

Inc. I Art. 5º da IN 65 de 07 de Julho de 2021

Órgão: MINISTÉRIO DA EDUCAÇÃO
 Universidade Federal do Paraná
 Pró-Reitoria de Administração
 Departamento de Serviços Gerais

Data: 11/08/2022 09:00

Modalidade: Pregão Eletrônico

SRP: SIM

Identificação: NºPregão:732022 / UASG:153079

Lote/Item: /30

Ata: Link Ata

Fonte: www.comprasgovernamentais.gov.br

Quantidade: 39

Unidade: Unidade

UF: PR

Descrição: Microfone - Microfone Impedância Saída: 1000 OHM, Resposta Frequência: 65 Hz - 18 KHZ, Sensibilidade: -30 DB, Aplicação: Audio E Video , Tipo: Lapela Com Fio , Alimentação: Bateria , Padrão: Omnidirecional , Acessórios: Clip, Pára-Brisas E Adaptador

CatMat: 477981 - MICROFONE, TIPO:LAPELA COM FIO, ALIMENTAÇÃO:BATERIA, RESPOSTA FREQUÊNCIA:65 HZ - 18 KHZ, IMPEDÂNCIA SAÍDA:1000 OHM, APLICAÇÃO:AUDIO E VIDEO, PADRÃO:OMNIDIRECIONAL, ACESSÓRIOS:CLIP, PÁRA-BRISAS E ADAPTADOR, SENSIBILIDADE:-30 DB

CNPJ

RAZÃO SOCIAL DO FORNECEDOR

VALOR DA PROPOSTA FINAL

12.560.585/0001-83 ANTONIA RAIMUNDA ALVES R\$ 130,00

* VENCEDOR *

Marca: BOYA
 Fabricante: BOYA
 Modelo: BY M1

Descrição: Microfone Impedância Saída: 1000 OHM, Resposta Frequência: 65 Hz - 18 KHZ, Microfone de lapela para câmeras DSLR. Com fio e de, no mínimo, de 5 metros de comprimento com plugue P2. Com baixo ruído no manuseio e condensador omnidirecional. Amplitude mínima de frequência: 65 Hz a 18 KHz. Deverá vir acompanhado de protetor em espuma para o microfone, clip de lapela e manual de instruções em português. Deverá possuir garantia de, no mínimo, 12 meses a contar da data de entrega. Sensibilidade: -30 DB, Aplicação: Audio E Video , Tipo: Lapela Com Fio , Alimentação: Bateria , Padrão: Omnidirecional , Acessórios: Clip, Pára-Brisas E Adaptador

Endereço: Telefone: (11) 3228-8457 Email: contato@setorsound.com.br





CNPJ

RAZÃO SOCIAL DO FORNECEDOR

VALOR DA PROPOSTA FINAL

08.983.394/0001-09

ESPACO DIGITAL COMERCIO E LOCAÇÃO DE AUDIO, CINE, VIDEO E ILUMINACAO LTDA

R\$ 144,00

Marca: Boya

Fabricante: Boya

Modelo: M1

Descrição: Microfone Impedância Saída: 1000 OHM, Resposta Frequência: 65 Hz - 18 KHZ, Sensibilidade: -30 DB, Aplicação: Audio E Video , Tipo: Lapela Com Fio , Alimentação: Bateria , Padrão: Omnidirecional , Acessórios: Clip, Pára-Brisas E Adaptador entrega 30 dias validade 60 dias garantia 12 meses

Estado:

Cidade:

Endereço:

Telefone:

Email:

SP

São Paulo

R CARNEIRO DA CUNHA, 167

(11) 5071-1993

vendas@espacodigital.tv

32.850.995/0001-76

COMERCIAL TRES ACORDES EIRELI

R\$ 176,00

Marca: BOYA

Fabricante: BOYA

Modelo: BY-M1

Descrição: Microfone de lapela omnidirecional com fio; • Microfone Clip-On para Smartphones, DSLR, Filmadoras, Gravadores de Áudio, PC etc. • Microfone com densador omnidirecional • Condensador de alta qualidade é ideal para uso em vídeo • Baixo ruído de manuseio • Inclui clipe de lapela, bateria LR44, windscreen de espuma, adaptador de 1/4"; Perfeito para uso de vídeo, projetado para smartphones, DSLR, filmadoras, gravadores de áudio, PC etc. O microfone de lapela possui um padrão de captação Omni, para cobertura total de 360 graus. Um cabo integrado de 6 metros (20') com plugue dourado de 4 polos de 3,5 mm pode ser conectado diretamente a Smartphones, a maioria das câmeras. Especificações: Padrão polar: Omnidirecional; Resposta de frequência: 65Hz-18KHz; Sinal / ruído: 74dB ou mais; Impedância de saída: 1000Ω ou menos; Requisito de energia: LR44; Microfone de lapela com fio BOYA BY-M1; Com validade da proposta, entrada, pagamento e garantia conforme edital, DECLARAMOS que nos preços cotados estão inclusos todas as taxas, tais como: FRETES, ENCARGOS, IMPOSTOS, LUCROS, etc; DECLARAMOS ainda que estamos de acordo com todos os termos e anexos do presente edital, e que somos MICROEMPRESA.

Estado:

Cidade:

Endereço:

Telefone:

Email:

SC

Itapema

R 438, 401

(47) 3363-9457/ (47) 3368-0373

licitatresacordes@gmail.com

11.502.318/0001-97

CARVALHO MIRANDA EMPREENDIMENTOS EIRELI

R\$ 179,56

Marca: VOKAL

Fabricante: VOKAL

Modelo: SLM10

Descrição: MICROFONE LAPELA COM FIO Eletreto (Condensador) Padrão polar: Omnidirecional Resposta de Frequência: 65hz/18khz Impedância de Saída: até 1k Ohms Sensibilidade: -30dB +/- 3dB / 0dB=1 V/Pa, 1KHz Sinal/Ruído: 74dB SPL Tipo de conexão: Plug P-2, quatro polos ("3,5mm 1/8"). Espuma anti Puff Alimentação: 1 x Bateria de lithium modelo LR44 1,5Volt (Compatível com as baterias SR44, 357 entre outras). Módulo de alimentação com clip de fixação Dimensões: (A x L x P) 18 x 8,3 x 8,3 mm Cabo: 6 mts Peso: Microfone = 2,5g, módulo de alimentação e funções = 18g.

Estado:

Cidade:

Endereço:

Nome de Contato:

Telefone:

Email:

BA

Serrinha

AV DEP MANOEL NOVAES, 911

Tatiana

(75) 99208-3500

carvalho.miranda2017@gmail.com

Preço (Compras Governamentais) 3: Média Saneada das Propostas Finais (TCU)

R\$ 179,12

Inc. I Art. 5º da IN 65 de 07 de Julho de 2021

Órgão: MINISTÉRIO DA EDUCAÇÃO

Fundação Universidade do Amazonas

Objeto: Aquisição de material de multimídia para atendimento das demandas das unidades acadêmicas contempladas em emendas de bancadas..

Descrição: Microfone - Microfone Impedância Saída: 1000 OHM, Resposta Frequência: 65 Hz - 18 KHZ, Sensibilidade: -30 DB, Aplicação: Audio E Video , Tipo: Lapela Com Fio , Alimentação: Bateria , Padrão: Omnidirecional , Acessórios: Clip, Pára-Brisas E Adaptador

CatMat: 477981 - MICROFONE, TIPO:LAPELA COM FIO, ALIMENTAÇÃO:BATERIA, RESPOSTA FREQUÊNCIA:65 HZ - 18 KHZ, IMPEDÂNCIA SAÍDA:1000 OHM, APLICAÇÃO:AUDIO E VIDEO, PADRÃO:OMNIDIRECIONAL, ACESSÓRIOS:CLIP, PÁRA-BRISAS E ADAPTADOR, SENSIBILIDADE:-30 DB

Data: 09/08/2022 10:00

Modalidade: Pregão Eletrônico

SRP: SIM

Identificação: NºPregão:172022 / UASG:154039

Lote/Item: /27

Ata: Link Ata

Adjudicação: 11/08/2022 12:45

Homologação: 11/08/2022 19:51

Fonte: www.comprasgovernamentais.gov.br

Quantidade: 2

Unidade: Unidade

UF: AM

CNPJ

RAZÃO SOCIAL DO FORNECEDOR

VALOR DA PROPOSTA FINAL

28.360.435/0001-66

DKSA COMERCIAL LTDA

R\$ 178,25

* VENCEDOR *

Marca: BOYA

Fabricante: BOYA

Modelo: BY-M1

Descrição: Microfone Impedância Saída: 1000 OHM, Resposta Frequência: 65 Hz - 18 KHZ, Sensibilidade: -30 DB, Aplicação: Audio E Video , Tipo: Lapela Com Fio , Alimentação: Bateria , Padrão: Omnidirecional , Acessórios: Clip, Pára-Brisas E Adaptador



Relatório gerado no dia 19/12/2022 11:05:58 (IP: 206.42.50.25)

Código Validação: DLImfL2O8PzMLK6rUImNOYamDXycD4x62wtQLG%2bzJMkqHU8nPtm6WA%3d%3d

<http://www.bancodeprecos.com.br/CertificadoAutenticidade?token=DLImfL2O8PzMLK6rUImNOYamDXycD4x62wtQLG%252bzJMkqHU8nPtm6WA%253d%253d>

22 / 88

CNPJ

RAZÃO SOCIAL DO FORNECEDOR

VALOR DA PROPOSTA FINAL

Estado: Cidade: Endereço: Nome de Contato: Telefone:
SP São Paulo R PENNSILVANIA, 1439 ALINE (11) 5505-0287

Email:
dksa.cia@gmail.com



11.502.318/0001-97 CARVALHO MIRANDA EMPREENDIMENTOS EIRELI

R\$ 179,98

Marca: VOKAL
Fabricante: VOKAL
Modelo: SLM10

Descrição: MICROFONE LAPELA COM FIO Eletreto (Condensador) Padrão polar: Omnidirecional Resposta de Frequência: 65hz/18khz Impedância de Saída: até 1k Ohms Sensibilidade: -30dB +/- 3dB / 0dB=1 V/Pa, 1KHz Sinal/Ruído: 74dB SPL Tipo de conexão: Plug P-2, quatro polos (3,5mm 1/8"). Espuma anti Puff Alimntação: 1 x Bateria de lithium modelo LR44 1,5Volt (Compatível com as baterias SR44, 357 entre outras). Módulo de alimentação com clip de fixação Dimensão s: (A x L x P)18 x 8,3 x 8,3 mm Cabo: 6 mts Peso: Microfone = 2,5g, módulo de alimentação e funções = 18g.

Estado: Cidade: Endereço: Nome de Contato: Telefone: Email:
BA Serrinha AV DEP MANOEL NOVAES, 911 Tatiana (75) 99208-3500 carvalho.miranda2017@gmail.com

43.159.926/0001-37 B L DA SILVA OLIVEIRA EIRELI

R\$ 232,00

Marca: JBL
Fabricante: JBL
Modelo: JBL

Descrição: MICROFONE, TIPO LAPELA COM FIO, ALIMENTAÇÃO BATERIA, RESPOSTA FREQUÊNCIA 65 HZ- 18 KHZ, IMPEDÂNCIA SAÍDA 1000 OHM, APLICAÇÃO ÁUDIO E VIDEO, PADRÃO OMNIDIRECIONAL, ACESSÓRIOS CLIP, PÁRA-BRISAS E ADAPTADOR, SENSIBILIDADE-30 DB

Estado: Cidade: Endereço: Telefone: Email:
AM Manaus R DAS JANDAIAS, 278 (92) 9413-5014 biamalibuu@gmail.com

Preço (Compras Governamentais) 4: Média Saneada das Propostas Finais (TCU)

R\$ 173,23

Inc. I Art. 5º da IN 65 de 07 de Julho de 2021

Órgão: MINISTÉRIO DA EDUCAÇÃO

Universidade Federal da Fronteira Sul

Objeto: Registro de Preços visando à aquisição de equipamentos e materiais de audios, vídeos e fotos..

Descrição: Microfone - Microfone Impedância Saída: 1000 OHM, Resposta Frequência: 65 Hz - 18 KHZ, Sensibilidade: -30 DB, Aplicação: Audio E Video , Tipo: Lapela Com Fio , Alimentação: Bateria , Padrão: Omnidirecional , Acessórios: Clip, Pára-Brisas E Adaptador

CatMat: 477981 - MICROFONE, TIPO:LAPELA COM FIO, ALIMENTAÇÃO:BATERIA, RESPOSTA FREQUÊNCIA:65 HZ - 18 KHZ, IMPEDÂNCIA SAÍDA:1000 OHM, APLICAÇÃO:ÁUDIO E VIDEO, PADRÃO:OMNIDIRECIONAL, ACESSÓRIOS:CLIP, PÁRA-BRISAS E ADAPTADOR, SENSIBILIDADE:-30 DB

Data: 02/08/2022 09:15

Modalidade: Pregão Eletrônico

SRP: SIM

Identificação: NºPregão:172022 / UASG:158517

Lote/Item: /36

Ata: Link Ata

Adjudicação: 26/08/2022 16:28

Homologação: 26/08/2022 16:41

Fonte: www.comprasgovernamentais.gov.br

Quantidade: 7

Unidade: Unidade

UF: SC

CNPJ

RAZÃO SOCIAL DO FORNECEDOR

VALOR DA PROPOSTA FINAL

32.850.995/0001-76 COMERCIAL TRES ACORDES EIRELI

R\$ 168,92

* VENCEDOR *

Marca: BOYA
Fabricante: BOYA
Modelo: BY-M1

Descrição: Microfone de lapela omnidirecional com fio, • Microfone Clip-On para Smartphones, DSLR, Filmadoras, Gravadores de Áudio, PC etc. • Microfone com condensador omnidirecional • Condensador de alta qualidade é ideal para uso em vídeo • Baixo ruído de manuseio • Inclui clipe de lapela, bateria LR44, windscreen d e espuma, adaptador de 1/4 "; Perfeito para uso de vídeo, projetado para smartphones, DSLR, filmadoras, gravadores de áudio, PC etc. O microfone de lapela possui um padrão de captação Omni, para cobertura total de 360 graus. Um cabo integrado de 6 metros (20 ") com plugue dourado de 4 polos de 3,5 mm pode ser conectado diretamente a Smartphones, a maioria das câmeras. Especificações: Padrão polar: Omini-direcional; Resposta de frequência: 65Hz-18KHz; Sinal / ruído: 74dB ou mais; Impedância de saída: 1000Ω ou menos; Requisito de energia: LR44; Microfone de lapela com fio BOYA BY-M1; Com validade da proposta, entrada, pagamento e garantia conforme edital, DECLARAMOS que nos preços cotados estão inclusos todas as taxas, tais como: FRETES, ENCARGOS, IMPOSTOS, LUCROS, etc; DECLARAMOS ainda que estamos de acordo com todos os termos e anexos do presente edital, e que somos MICROEMPRESA.

Estado: Cidade: Endereço: Telefone: Email:
SC Itapema R 438, 401 (47) 3363-9457 / (47) 3368-0373 licitatresacordes@gmail.com

11.502.318/0001-97 CARVALHO MIRANDA EMPREENDIMENTOS EIRELI

R\$ 172,36



Relatório gerado no dia 19/12/2022 11:05:58 (IP: 206.42.50.25)

Código Validação: DLImfL2O8PzMLK6rUImNOYamDXycD4x62wtQLG%2bzJmKqHU8nPtm6WA%3d%3d

http://www.bancodeprecos.com.br/CertificadoAutenticidade?token=DLImfL2O8PzMLK6rUImNOYamDXycD4x62wtQLG%252bzJmKqHU8nPtm6WA%253d%253d

23 / 88



CNPJ RAZÃO SOCIAL DO FORNECEDOR VALOR DA PROPOSTA FINAL

Marca: VOKAL
 Fabricante: VOKAL
 Modelo: SLM10
 Descrição: MICROFONE LAPELA Eletreto (Condensador) Padrão polar: Omnidirecional Resposta de Frequência: 65hz/18khz Impedância de Saída: até 1k Ohms
 Sensibilidade: -30dB +/- 3dB / 0dB=1 V/Pa, 1KHz Sinal/Ruído: 74dB SPL Tipo de conexão: Plug P-2, quatro polos ("3,5mm 1/8"). Espuma anti Puff Alimentação: 1
 Bateria de lítium modelo LR44 1,5Volt (Compatível com as baterias SR44, 357 entre outras). Módulo de alimentação com clip de fixação Dimensões: (A x L x
 B) 18 x 8,3 x 8,3 mm Cabo: 6 mts Peso: Microfone = 2,5g, módulo de alimentação e funções = 18g.

Estado: BA Cidade: Serrinha Endereço: AV DEP MANOEL NOVAES, 911 Nome de Contato: Tatiana Telefone: (75) 99208-3500 Email: carvalho.miranda2017@gmail.com

45.520.466/0001-56 LUIZ TIAGO MOTA DA SILVA 03790693260 R\$ 174,10

Marca: EVOLUSOM
 Fabricante: EVOLUSOM
 Modelo: C/EDITAL
 Descrição: MICROFONE, TIPO LAPELA COM FIO, ALIMENTAÇÃO BATERIA, RESPOSTA FREQUÊNCIA 65 HZ- 18 KHZ, IMPEDÂNCIA SAÍDA 1000 OHM, APLICAÇÃO AUDIO E VIDEO, PADRÃO OMNIDIRECIONAL, ACESSÓRIOS CLIP, PÁRA-BRISAS E ADAPTADOR, SENSIBILIDADE-30 DB

Estado: PA Cidade: Santarém Endereço: AV MARECHAL RONDON, 2289 Telefone: (93) 9150-5797 Email: tiaguinho_perni@hotmail.com

Preço (Compras Governamentais) 5: Média Saneada das Propostas Finais (TCU)

R\$ 159,57

Inc. 1 Art. 5º da IN 65 de 07 de Julho de 2021

Órgão: MINISTÉRIO DA EDUCAÇÃO
 Secretaria Executiva
 Subsecretaria de Planejamento e Orçamento
 INSTITUTO FEDERAL DE EDUCAÇÃO, CIÊNCIA E TECNOLOGIA DE ALAGOAS
Objeto: Aquisição de equipamentos e acessórios audiovisuais para o Departamento de Comunicação e Eventos do IFAL.
Descrição: Microfone - Tipo: Lapela Com Fio, Alimentação: Bateria, Resposta Frequência: 65 Hz - 18 KHZ, Impedância Saída: 1000 OHM, Aplicação: Audio E Video, Padrão: Omnidirecional, Acessórios: Clip, Pára-Brisas E Adaptador, Sensibilidade: -30 DB,
CatMat: 477981 - MICROFONE, TIPO:LAPELA COM FIO, ALIMENTAÇÃO:BATERIA, RESPOSTA FREQUÊNCIA:65 HZ - 18 KHZ, IMPEDÂNCIA SAÍDA:1000 OHM, APLICAÇÃO:AUDIO E VIDEO, PADRÃO:OMNIDIRECIONAL, ACESSÓRIOS:CLIP, PÁRA-BRISAS E ADAPTADOR, SENSIBILIDADE:-30 DB
Data: 15/07/2022 10:00
Modalidade: Pregão Eletrônico
SRP: SIM
Identificação: NºPregão:142022 / UASG:158147
Lote/Item: /7
Ata: Link Ata
Adjudicação: 15/08/2022 16:48
Homologação: 16/08/2022 21:55
Fonte: www.comprasgovernamentais.gov.br
Quantidade: 6
Unidade: Unidade
UF: AL

CNPJ RAZÃO SOCIAL DO FORNECEDOR VALOR DA PROPOSTA FINAL

28.787.127/0001-11 SHIGEMOTO & CIA LTDA R\$ 127,00
 * VENCEDOR *

Marca: Boya
 Fabricante: Boya
 Modelo: Microfone ECM-CS3 Sony Lapela ou M
 Descrição: Microfone ECM-CS3 Sony Lapela ou Microfone Boya BY - M1 Microfone Plug p2 TRS, para câmeras, gravadores. Marca Sony, cabo com 1 metro de comprimento.

Estado: MS Cidade: Campo Grande Endereço: R RIO DE JANEIRO, 1675 Nome de Contato: TIAGO Telefone: (67) 3023-8008 Email: licitacao@coativativo.com.br

45.727.558/0001-01 PROAV CAMPINAS LTDA R\$ 127,00

Marca: Boya
 Fabricante: Boya
 Modelo: BY-M1
 Descrição: Microfone ECM-CS3 Sony Lapela ou Microfone Boya BY - M1 Microfone Plug p2 TRS, para câmeras, gravadores. Marca Sony, cabo com 1 metro de comprimento.

Estado: SP Cidade: Campinas Endereço: R DOUTOR QUIRINO, 734 Telefone: (19) 4112-5012 Email: proav.cpq@yahoo.com

12.560.585/0001-83 ANTONIA RAIMUNDA ALVES R\$ 130,00



CNPJ

RAZÃO SOCIAL DO FORNECEDOR

VALOR DA PROPOSTA FINAL



Marca: BOYA
Fabricante: BOYA
Modelo: BY M1

Descrição: Microfone ECM-CS3 Sony Lapela ou Microfone Boya BY - M1 Microfone Plug p2 TRS, para câmeras, gravadores. Marca Sony, cabo com 1 metro de comprimento. Tipo: Lapela Com Fio, Alimentação: Bateria, Resposta Frequência: 65 Hz - 18 KHZ, Impedância Saída: 1000 OHM, Aplicação: Audio E Video, Padrão: Omnidirecional, Acessórios: Clip, Pára-Brisas E Adaptador, Sensibilidade: -30 DB,

Endereço: Telefone: (11) 3228-8457 Email: contato@setorsound.com.br

11.502.318/0001-97 CARVALHO MIRANDA EMPREENDIMENTOS EIRELI R\$ 167,28

Marca: VOKAL
Fabricante: VOKAL
Modelo: SLM10

Descrição: MICROFONE LAPELA Eletreto (Condensador) Padrão polar: Omnidirecional Resposta de Frequência: 65hz/18khz Impedância de Saída: até 1k Ohms Sensibilidade: -30dB +/- 3dB / 0dB=1 V/Pa, 1KHz Sinal/Ruído: 74dB SPL Tipo de conexão: Plug P-2, quatro polos ("3,5mm 1/8"). Espuma anti Puff Alimentação: 1 x Bateria de lítium modelo LR44 1,5Volt (Compatível com as baterias SR44, 357 entre outras), Módulo de alimentação com clip de fixação Dimensões: (A x L x P)18 x 8,3 x 8,3 mm Cabo: 6 mts Peso: Microfone = 2,5g, módulo de alimentação e funções = 18g.

Estado: Cidade: Endereço: Nome de Contato: Telefone: Email:
BA Serrinha AV DEP MANOEL NOVAES, 911 Tatiana (75) 99208-3500 carvalho.miranda2017@gmail.com

41.718.113/0001-04 MULTIPLOS COMERCIO E EQUIPAMENTOS LTDA R\$ 167,29

Marca: BOYA
Fabricante: BOYA

Modelo: BOYA by M1 Lavalier Microphone for Sma

Descrição: MICROFONE, TIPO LAPELA COM FIO, ALIMENTAÇÃO BATERIA, RESPOSTA FREQUÊNCIA 65 HZ- 18 KHZ, IMPEDÂNCIA SAÍDA 1000 OHM, APLICAÇÃO AUDIO E VIDEO, PADRÃO OMNIDIRECIONAL, ACESSÓRIOS CLIP, PÁRA-BRISAS E ADAPTADOR, SENSIBILIDADE-30 DB

Estado: Cidade: Endereço: Nome de Contato: Telefone: Email:
BA Salvador R DAS ACACIAS, 470 Rodrigo (71) 99413-7571 rodrigo.frank@outlook.com

08.083.394/0001-09 ESPACO DIGITAL COMERCIO E LOCACAO DE AUDIO, CINE, VIDEO E ILUMINACAO LTDA R\$ 168,00

Marca: BOYA
Fabricante: BOYA
Modelo: BY - M1

Descrição: Tipo: Lapela Com Fio, Alimentação: Bateria, Resposta Frequência: 65 Hz - 18 KHZ, Impedância Saída: 1000 OHM, Aplicação: Audio E Video, Padrão: Omnidirecional, Acessórios: Clip, Pára-Brisas E Adaptador, Sensibilidade: -30 DB, entrega 20 dias validade 60 dias garantia 12 meses

Estado: Cidade: Endereço: Telefone: Email:
SP São Paulo R CARNEIRO DA CUNHA, 167 (11) 5071-1993 vendas@espacodigital.tv

42.676.495/0001-13 ARTE MUSICAL DISTRIBUIDORA DE INSTRUMENTOS MUSICAIS LTDA R\$ 170,00

Marca: BY-M1
Fabricante: BOYA
Modelo: BOYA

Descrição: Tipo: Lapela Com Fio, Alimentação: Bateria, Resposta Frequência: 65 Hz - 18 KHZ, Impedância Saída: 1000 OHM, Aplicação: Audio E Video, Padrão: Omnidirecional, Acessórios: Clip, Pára-Brisas E Adaptador, Sensibilidade: -30 DB,

Estado: Cidade: Endereço: Telefone: Email:
RN Natal R NOSSA SENHORA DE LOURDES, 218 (84) 3234-5118 artemusical.shin@gmail.com

28.360.435/0001-66 DKSA COMERCIAL LTDA R\$ 220,00

Marca: BOYA
Fabricante: BOYA
Modelo: BY-M1

Descrição: Tipo: Lapela Com Fio, Alimentação: Bateria, Resposta Frequência: 65 Hz - 18 KHZ, Impedância Saída: 1000 OHM, Aplicação: Audio E Video, Padrão: Omnidirecional, Acessórios: Clip, Pára-Brisas E Adaptador, Sensibilidade: -30 DB,

Estado: Cidade: Endereço: Nome de Contato: Telefone: Email:
SP São Paulo R PENNSILVANIA, 1439 ALINE (11) 5505-0287 dksa.cia@gmail.com

37.348.536/0001-02 ANDEROX COMERCIO AUDIOVISUAL LTDA R\$ 280,00

Marca: SOUNDVOICE
Fabricante: SOUNDVOICE
Modelo: SOUNDCASTING-180

Descrição: Descrição do Produto TIPO DE MICROFONE: DINÂMICO CONECTIVIDADE: OMNIDIRECIONAL BATERIA: LR44 CONEXÃO: P3 SENSIBILIDADE: -30DB ±6DB IMPEDÂNCIA: 1000K OHM CONECTOR: 3,5MM PLUG P3 TAMANHO DO CABO: 6 METROS FREQUÊNCIA: 65HZ - 18HZ SUPORTE PARA ADAPTADOR P3X P10 (MESAS DE SOM) CONTEÚDO DA EMBALAGEM 1 MICROFONE DE LAPELA ATIVO SOUNDCASTING-180 1 ESPUMA DE PROTEÇÃO 1 PRESILHA 1 BOLSA D E TRANSPORTE



Relatório gerado no dia 19/12/2022 11:05:58 (IP: 206.42.50.25)
Código Validação: DLImfL2O8PzMLK6rUlmNOYamDXycD4x62wtQLG%2bzJMkqHU8nPtm6WA%3d%3d
http://www.bancodeprecos.com.br/CertificadoAutenticidade?token=DLImfL2O8PzMLK6rUlmNOYamDXycD4x62wtQLG%252bzJMkqHU8nPtm6WA%253d%253d



CNPJ	RAZÃO SOCIAL DO FORNECEDOR				VALOR DA PROPOSTA FINAL	
23.361.387/0001-07	BRASITUR EVENTOS E TURISMO LTDA	R\$ 280,17				
Estado:	Cidade:	Endereço:	Telefone:	Email:		
DF	Brasília	Q QS 3 LOTE 03 TORRE SUL EDIFICIO PATIO CAPITAL SALA, 716	(31) 3657-0127	licitacao.anderox@oulook.com		
Nome de Contato:	Telefone:	Email:				
MAGILA CAVALCANTE	(61) 3877-1790	comercial@brasitur.com.br				
Marca:	PRÓPRIA					
Fabricante:	PRÓPRIA					
Modelo:	PRÓPRIA					
Descrição:	Tipo: Lapela Com Fio, Alimentação: Bateria, Resposta Freqüência: 65 Hz - 18 KHZ, Impedância Saída: 1000 OHM, Aplicação: Audio E Video, Padrão: Omnidirecional, Acessórios: Clip, Pára-Brisas E Adaptador, Sensibilidade: -30 DB,					

Preço (Compras Governamentais) 6: Média Saneada das Propostas Finais (TCU) R\$ 200,59

Inc. I Art. 5º da IN 65 de 07 de Julho de 2021

Órgão: MINISTÉRIO DA JUSTIÇA	Data: 31/05/2022 09:00
Departamento de Polícia Rodoviária Federal	Modalidade: Pregão Eletrônico
1ª Superintendência de Polícia Rodoviária Federal	SRP: NÃO
Objeto: Aquisição de materiais e equipamentos de Tecnologia da Informação e Comunicação (TIC), conforme condições, quantidades e exigências estabelecidas neste instrumento e demais artefatos da contratação..	Identificação: NºPregão:22022 / UASG 200121
	Lote/Item: /16
	Ata: Link Ata
Descrição: Microfone - Microfone Impedância Saída: 1000 OHM, Resposta Freqüência: 65 Hz - 18 KHZ, Sensibilidade: -30 DB, Aplicação: Audio E Video , Tipo: Lapela Com Fio , Alimentação: Bateria , Padrão: Omnidirecional , Acessórios: Clip, Pára-Brisas E Adaptador	Adjudicação: 12/07/2022 08:53
	Homologação: 17/07/2022 22:36
CatMat: 477981 - MICROFONE, TIPO:LAPELA COM FIO, ALIMENTAÇÃO:BATERIA, RESPOSTA FREQUÊNCIA:65 HZ - 18 KHZ, IMPEDÂNCIA SAÍDA:1000 OHM, APLICAÇÃO:AUDIO E VIDEO, PADRÃO:OMNIDIRECIONAL, ACESSÓRIOS:CLIP, PÁRA-BRISAS E ADAPTADOR, SENSIBILIDADE:-30 DB	Fonte: www.comprasgovernamentais.gov.br
	Quantidade: 4
	Unidade: Unidade
	UF: GO

CNPJ	RAZÃO SOCIAL DO FORNECEDOR				VALOR DA PROPOSTA FINAL	
17.775.469/0001-03	ALZOTEC INFORMATICA LTDA	R\$ 138,75				
* VENCEDOR *						
Marca:	KNUP					
Fabricante:	KNUP					
Modelo:	KP-920					
Descrição:	Microfone de Lapela PRO. Microfone condensador omnidirecional. Condensador: Transdutor de Eletreto; Padrão Polar: Omnidirecional; Faixa de Frequência: 65Hz - 18Khz; Sinal / ruído: 74dB SPL; Sensibilidade: -30dB+/-3dB/OdB=1V/Pa, 1kHz; Impedância de saída: 1000 Ohm (Máx); Tipo de bateria: LR44 (compatível com LR44, 357 e SR44); Conector: TRRS 3,5mm (1/8") 4-polos; Acompanha adaptador de Plug P2 para P10; Comprimento do cabo: 6,00 metros.					
Estado:	Cidade:	Endereço:	Nome de Contato:	Telefone:	Email:	
SC	Joinville	R ANTONIO ALVES, 911	ALEXANDRE	(47) 3454-1466	alzotec@alzotec.com.br	
36.289.988/0001-06	COMPMINAS COMERCIO DE INFORMATICA EIRELI	R\$ 142,50				
Marca:	BOYA					
Fabricante:	BOYA					
Modelo:	BY-M1					
Descrição:	Microfone De Lapela Com Fio de 6 metros Para Câmeras e Smartphones. Poderá ser ofertado equipamento equivalente, similar ou de melhor qualidade em relação à referência: https://www.amazon.com.br/Boya-BY-M1-Microfone-Lapela-By-M1/ dp/B00MT5K838/ref=pd_lpo_2?pd_rd_i=B00MT5K838&psc=1					
Estado:	Cidade:	Endereço:	Telefone:			
MG	Belo Horizonte	R AURELIO DOLABELA, 17	(31) 9953-0566			
13.728.507/0001-08	SILVIO APARECIDO DE MEDEIROS ELETRONICOS	R\$ 161,25				
Marca:	BOYA					
Fabricante:	BOYA					
Modelo:	BY - M 1					
Descrição:	Microfone Impedância Saída: 1000 OHM, Resposta Freqüência: 65 Hz - 18 KHZ, Sensibilidade: -30 DB, Aplicação: Audio E Video , Tipo: Lapela Com Fio , Alimentação: Bateria , Padrão: Omnidirecional , Acessórios: Clip, Pára-Brisas E Adaptador					
Estado:	Cidade:	Endereço:	Telefone:	Email:		
SP	São Paulo	R CECILIA DA SILVA, 428	(11) 3992-8544	pontoem@hotmail.com		
28.360.435/0001-66	DKSA COMERCIAL LTDA	R\$ 187,13				



CNPJ

RAZÃO SOCIAL DO FORNECEDOR

VALOR DA PROPOSTA FINAL

Marca: BOYA
Fabricante: BOYA
Modelo: BY-M1

Descrição: Microfone Impedância Saída: 1000 OHM, Resposta Freqüência: 65 Hz - 18 KHZ, Sensibilidade: -30 DB, Aplicação: Audio E Video , Tipo: Lapela Com Fio , Alimentação: Bateria , Padrão: Omnidirecional , Acessórios: Clip, Pára-Brisas E Adaptador



Estado: SP Cidade: São Paulo Endereço: R PENSILVANIA, 1439 Nome de Contato: ALINE Telefone: (11) 5505-0287 Email: dksa.cia@gmail.com

08.388.921/0001-85 MIKROSHOP COMERCIO SOLUCOES E TECNOLOGIA LTDA R\$ 249,75

Marca: BOYA
Fabricante: BOYA
Modelo: BY-M1

Descrição: Microfone De Lapela Com Fio de 6 metros Para Câmeras e Smartphones.

Estado: PB Cidade: João Pessoa Endereço: AV ESPIRITO SANTO, 251 Nome de Contato: ELLEN Telefone: (83) 99982-8722 Email: mikroshop@hotmail.com

38.084.603/0001-91 DANTON GABRIEL SIMPLICIO DE SALES SILVA R\$ 250,00

Marca: BOYA
Fabricante: BOYA
Modelo: BY M1

Descrição: Microfone De Lapela Com Fio de 6 metros Para Câmeras e Smartphones. Poderá ser ofertado equipamento equivalente, similar ou de melhor qualidade em relação à referência: https://www.amazon.com.br/Boya-BY-M1-Microfone-Lapela-By-M1/dp/B00MT5K838/ref=pd_lpo_2?pd_rd_i=B00MT5K838&psc=1
Microfone Impedância Saída: 1000 OHM, Resposta Freqüência: 65 Hz - 18 KHZ, Sensibilidade: -30 DB, Aplicação: Audio E Video , Tipo: Lapela Com Fio , Alimentação: Bateria , Padrão: Omnidirecional , Acessórios: Clip, Pára-Brisas E Adaptador

Estado: SP Cidade: Barueri Endereço: R JACO, 137 Telefone: (11) 4552-8283 Email: recordsoundlicitacoes@gmail.com

05.239.149/0001-41 SAM INFORMATICA E EQUIPAMENTOS EIRELI R\$ 274,75

Marca: Boya
Fabricante: Boya
Modelo: By-M1

Descrição: "Microfone De Lapela Com Fio de 6 metros Para Câmeras e Smartphones. Poderá ser ofertado equipamento equivalente, similar ou de melhor qualidade em relação à referência."

Estado: MG Cidade: Divinópolis Endereço: R ITUMBIARA, 209 Nome de Contato: Darcy R. Camargos Telefone: (37) 3071-1070 Email: sam.mg@terra.com.br

45.520.466/0001-56 LUIZ TIAGO MOTA DA SILVA 03790693260 R\$ 1.119,76

Marca: EVOLUSOM
Fabricante: EVOLUSOM
Modelo: C/EDITAL

Descrição: MICROFONE, TIPO LAPELA COM FIO, ALIMENTAÇÃO BATERIA, RESPOSTA FREQUÊNCIA 65 HZ- 18 KHZ, IMPEDÂNCIA SAÍDA 1000 OHM, APLICAÇÃO ÁUDIO E VIDEO, PADRÃO OMNIDIRECIONAL, ACESSÓRIOS CLIP, PÁRA-BRISAS E ADAPTADOR, SENSIBILIDADE-30 DB

Estado: PA Cidade: Santarém Endereço: AV MARECHAL RONDON, 2289 Telefone: (93) 9150-5797 Email: tiaguinho_perni@hotmail.com

Preço (Compras Governamentais) 7: Média Saneada das Propostas Finais (TCU)

R\$ 263,50

Inc. I Art. 5º da IN 65 de 07 de Julho de 2021

Órgão: MINISTÉRIO DA EDUCAÇÃO
Universidade Federal de São Paulo

Data: 18/05/2022 09:00

Objeto: Aquisição de materiais elétricos e audiovisuais a serem adquiridos pela Universidade Federal de São Paulo - Campus São José dos Campos.

Modalidade: Pregão Eletrônico

SRP: SIM

Descrição: Microfone - Microfone Impedância Saída: 1000 OHM, Resposta Freqüência: 65 Hz - 18 KHZ, Sensibilidade: -30 DB, Aplicação: Audio E Video , Tipo: Lapela Com Fio , Alimentação: Bateria , Padrão: Omnidirecional , Acessórios: Clip, Pára-Brisas E Adaptador

Identificação: NºPregão:692022 / UASG:153031

Lote/Item: /17

Ata: Link Ata

Fonte: www.comprasgovernamentais.gov.br

CatMat: 477981 - MICROFONE, TIPO:LAPELA COM FIO, ALIMENTAÇÃO:BATERIA, RESPOSTA FREQUÊNCIA:65 HZ - 18 KHZ, IMPEDÂNCIA SAÍDA:1000 OHM, APLICAÇÃO:ÁUDIO E VIDEO, PADRÃO:OMNIDIRECIONAL, ACESSÓRIOS:CLIP, PÁRA-BRISAS E ADAPTADOR, SENSIBILIDADE:-30 DB

Quantidade: 80

Unidade: Unidade

UF: SP



Relatório gerado no dia 19/12/2022 11:05:58 (IP: 206.42.50.25)

Código Validação: DLImfL2O8PzMLK6rUImNOYamDXycD4x62wQLG%2bzJMkqHU8nPtm6WA%3d%3d

<http://www.bancodeprecos.com.br/CertificadoAutenticidade?token=DLImfL2O8PzMLK6rUImNOYamDXycD4x62wQLG%2bzJMkqHU8nPtm6WA%253d%253d>

27 / 88



CNPJ	RAZÃO SOCIAL DO FORNECEDOR	VALOR DA PROPOSTA FINAL		
02.950.995/0001-76 * VENCEDOR *	COMERCIAL TRES ACORDES EIRELI	R\$ 240,00		
Marca: DREAMER Fabricante: DREAMER Modelo: AR058 Descrição: Microfone com fio DREAMER AR058; •Microfone com fio • Corpo metálico com pintura eletrostática; • Globo em aço com pintura eletrostática; • Filtro pop montado internamente no globo; • Cabo de 05 metros (conectores, fêmea XLR e macho P10); • Chave ON-OFF no corpo; • Conector XLR 3 pinos; • Seleção interna de impedância; • Cápsula dinâmica com imã de neodímio; • Resposta de frequência: 50Hz a 15 kHz; • Impedância: Baixa, 250 Ohms / alta 5 k Ohms; • Sensibilidade a 1 kHz: baixa -56dB / alta -46dB (0dB = 1V/Pa); • Diagrama polar: Unidirecional Cardioid; • Peso aproximado 240 g; Com validade da proposta, entrega, pagamento e garantia conforme edital, DECLARAMOS que nos preços cotados estão inclusos todas as taxas, tais como: FRETES, ENCARGOS, IMPOSTOS, LUCROS, etc; DECLARAMOS ainda que estamos de acordo com todos os termos e anexos do presente edital, e que somos MICROEMPRESA.				
Estado: SC	Cidade: Itapema	Endereço: R 438, 401	Telefone: (47) 3363-9457/ (47) 3368-0373	Email: licitatresacordes@gmail.com

28.360.435/0001-66	DKSA COMERCIAL LTDA	R\$ 287,00			
Marca: LESON Fabricante: LESON Modelo: LS 7 Descrição: Microfone Impedância Saída: 1000 OHM, Resposta Frequência: 65 Hz - 18 KHZ, Sensibilidade: -30 DB, Aplicação: Audio E Video , Tipo: Lapela Com Fio , Alimentação: Bateria , Padrão: Omnidirecional , Acessórios: Clip, Pára-Brisas E Adaptador					
Estado: SP	Cidade: São Paulo	Endereço: R PENNSILVANIA, 1439	Nome de Contato: ALINE	Telefone: (11) 5505-0287	Email: dksa.cia@gmail.com

10.925.677/0001-94	J.P.CAVEDON SOARES	R\$ 350,00		
Marca: DREAMER/AR058-CAHIMB Fabricante: DREAMER/AR058-CAHIMBO Modelo: DREAMER/AR058-CAHIMBO Descrição: MICROFONE DREAMER, modelo AR-058 – Uso profissionalCorpo: Metal Cápsula: Dinâmica Resp. de Frequência: 50 Hz - 15KHz Padrão Polar: Cardioid Unidirecional Impedância baixa=250 Ohms (Ideal para vocal)Sensibilidade: -56dB Transformador interno para troca de impedância (alta=5K) Cabo: XLR x P 10, 5 metros Bolsa de transporte Conector: TRS ¼" (6,5 mm ACOMPANHA CACHIMBO				
Estado: RS	Cidade: Porto Alegre	Endereço: AV TERESOPOLIS, 2958	Telefone: (51) 3343-8583	Email: luciane@contabsul.com.br

Preço (Compras Governamentais) 8: Média Saneada das Propostas Finais (TCU)

R\$ 373,33

Inc. I Art. 5º da IN 65 de 07 de Julho de 2021

Órgão: PODER LEGISLATIVO
Senado Federal

Data: 28/04/2022 09:30

Modalidade: Pregão Eletrônico

SRP: NÃO

Objeto: Contratação de empresa especializada para o fornecimento de cabos, conectores, equipamentos e ferramentas para manutenção eletrônica, com entrega imediata, de acordo com os termos e especificações do edital e seus anexos..

Identificação: N°Pregão:442022 / UASG:20001

Lote/Item: /68

Descrição: Microfone - Microfone Impedância Saída: 1000 OHM, Resposta Frequência: 65 Hz - 18 KHZ, Sensibilidade: -30 DB, Aplicação: Audio E Video , Tipo: Lapela Com Fio , Alimentação: Bateria , Padrão: Omnidirecional , Acessórios: Clip, Pára-Brisas E Adaptador

Ata: Link Ata

Fonte: www.comprasgovernamentais.gov.br

Quantidade: 4

CatMat: 477981 - MICROFONE, TIPO:LAPELA COM FIO, ALIMENTAÇÃO:BATERIA, RESPOSTA FREQUÊNCIA:65 HZ - 18 KHZ, IMPEDÂNCIA SAÍDA:1000 OHM, APLICAÇÃO:AUDIO E VIDEO, PADRÃO:OMNIDIRECIONAL, ACESSÓRIOS:CLIP, PÁRA-BRISAS E ADAPTADOR, SENSIBILIDADE:-30 DB

Unidade: Unidade

UF: DF

CNPJ	RAZÃO SOCIAL DO FORNECEDOR	VALOR DA PROPOSTA FINAL
11.502.318/0001-97 * VENCEDOR *	CARVALHO MIRANDA EMPREENDIMENTOS EIRELI	R\$ 187,00
Marca: BOYA Fabricante: BOYA Modelo: BY-M1 Descrição: MICROFONE LAPELA Cabo longo de 6 metros de comprimento para liberdade de movimento para captura de áudio Alta qualidade de som e baixo ruído ao manuseio Plugues conectores P2 (3,5 mm) dourado e um adaptador P10 (6,35 mm) Seletor de câmera ou smartphone no microfone Microfone condensador omnidirecional Amplitude de frequência: 65 Hz- 18 KHz Nível de pressão sonora em decibéis: 74 dB SPL Sensibilidade: -30 dB +/- 3 dB Impedância: 1.000 Ohms Compatível com todos dispositivos de áudio que tenham entrada para microfone plugue P2 ou P10, como, por exemplo, gravador digital de voz Comprimento do cabo: do microfone até o compartimento de bateria: 1,10 m e do compartimento de bateria até o plugue adaptador: 4,70 m Alimentação: bateria LR44 C ompatível com equipamentos que tenham entrada para microfone plugue P2, P3(trrs) ou P10 em Smartphones e cameras.		



CNPJ RAZÃO SOCIAL DO FORNECEDOR

VALOR DA PROPOSTA FINAL



Estado: BA Cidade: Serrinha Endereço: AV DEP MANOEL NOVAES, 911 Nome de Contato: Tatiana Telefone: (75) 99208-3500 Email: carvalho.miranda2017@gmail.com

45.727.558/0001-01 PROAV CAMPINAS LTDA R\$ 283,00

Marca: Sony
 Fabricante: Sony
 Modelo: ECM-CS3
 Descrição: Microfone de lapela Características Técnicas Mínimas: Microfone deverá ser do tipo lapela, com conector P2. Deverá possuir cápsula de eletreto com padrão polar omnidirecional. Deverá possuir clip de rotação de 360°. Resposta de frequência mínima: 50Hz a 15KHz; Nível de saída mínimo: -38 dB; O microfone deverá possuir cabo com comprimento de, no mínimo, 1 (um) metro.

Estado: SP Cidade: Campinas Endereço: R DOUTOR QUIRINO, 734 Telefone: (19) 4112-5012 Email: proav.cpq@yahoo.com

32.850.995/0001-76 COMERCIAL TRES ACORDES EIRELI R\$ 650,00

Marca: BOYA
 Fabricante: BOYA
 Modelo: BY-M1
 Descrição: Microfone de lapela com fio BOYA BY-M1; Microfone de lapela omnidirecional com fio; • Microfone Clip-On para Smartphones, DSLR, Filmadoras, Gravadores de Áudio, PC etc. • Microfone condensador omnidirecional • Condensador de alta qualidade é ideal para uso em vídeo • Baixo ruído de manuseio • Inclui clipe de lapela, bateria LR44, windscreen de espuma, adaptador de 1/4 "; Perfeito para uso de vídeo, projetado para smartphones, DSLR, filmadoras, gravadores de áudio, PC etc. O microfone de lapela possui um padrão de captação Omni, para cobertura total de 360 graus. Um cabo integrado de 6 metros (20 ') com plugue dourado de 4 polos de 3,5 mm pode ser conectado diretamente a Smartphones, a maioria das câmeras. Especificações: Padrão polar: Omini-direcional; Resposta de frequência: 65Hz-18KHz; Sinal / ruído: 74dB ou mais; Impedância de saída: 1000Ω ou menos; Requisito de energia: LR44

Estado: SC Cidade: Itapema Endereço: R 438, 401 Telefone: (47) 3363-9457 / (47) 3368-0373 Email: licitatresacordes@gmail.com

16.754.240/0001-11 QUALITE DISTRIBUIDORA EIRELI R\$ 10.000.000,00

Marca: Sony
 Fabricante: Sony
 Modelo: ECM-CS3
 Descrição: - Microfone de lapela com clip, conector P2 Quantidade:4 (quatro) unidades. Características Técnicas Mínimas: Microfone deverá ser do tipo lapela, com conector P2. Deverá possuir cápsula de eletreto com padrão polar omnidirecional. Deverá possuir clip de rotação de 360°. Resposta de frequência mínima: 50Hz a 15KHz; Nível de saída mínimo: -38 dB; O microfone deverá possuir cabo com comprimento de, no mínimo, 1 (um) metro. Modelo de referência: ECM-CS3 do fabricante Sony

Estado: DF Cidade: Brasília Endereço: Q QR, 502 Telefone: (61) 3046-4542 Email: qualitecomercial@gmail.com

Item 7: GRAVADOR DE ÁUDIO: INTERFACE DE HARDWARE USB, SDHC, cartão secure digital,

Preço Estimado: R\$ 1.681,39 (un) Percentual: - Preço Estimado Calculado: R\$ 1.681,39 Média dos Preços Obtidos: R\$ 1.681,39

Quantidade	Descrição	Observação
1 Unidade	GRAVADOR DE ÁUDIO: INTERFACE DE HARDWARE USB, SDHC, cartão secure digital, duas baterias aa, dimensões de 23.1 x 8.6 x 16.8 cm, capacidade de armazenamento de 32gb, sistema de entrada de capsulas intercambiáveis, gravação simultânea de 4 trilhas, autofalante embutido de 400mw 8Ω mono, duas entradas de microfone, linha com conectores de cabo xlr/trs com alimentação fantasma selecionável e pad de -20db, gravação direta em cartão de memória de até 32gb, tela de 1.9", gravação no formato wav com 16 ou 24-bit com medidas de sampling de 44.1, 48 ou 96 khz, saída line-out, phone-out, built-in speaker. Catmat 150495	

Preço (Compras Governamentais) 1: Média Saneada das Propostas Finais (TCU) R\$ 1.370,92

Inc. I Art. 5º da IN 65 de 07 de Julho de 2021

Órgão: GOVERNO DO ESTADO DO PARANÁ
 PREFEITURA MUNICIPAL DE CAPANEMA

Data: 13/09/2022 08:30

Objeto: AQUISIÇÃO DE MATERIAIS DE INFORMÁTICA DIVERSOS PARA CONSUMO E MANUTENÇÃO DOS COMPUTADORES DE TODAS AS SECRETARIAS DA ADMINISTRAÇÃO PÚBLICA DE CAPANEMA / PR-Processado pelo Sistema Registro de Preços.

Modalidade: Pregão Eletrônico

SRP: SIM

Identificação: NºPregão:832022 / UASG:987487

Lote/Item: 21/79

Ata: Link Ata

Fonte: www.comprasgovernamentais.gov.br

Quantidade: 2





Descrição: Adrica de bandeira - GRAVADOR DIGITAL DE ÁUDIO. CARACTERÍSTICA: PRODUTO DEVE POSSUIR DISPLAY LCD DE NO MÍNIMO 1,20", TER DOIS MICROFONES ESTÉREO X/Y DE 90° COM SUPORTE DE NO MÍNIMO 100DB, SUPORTAR ÁUDIO EM ATÉ 24 BITS COM SOBRE-AMOSTRAGEM DE 128X E 32 BITS DE PROCESSAMENTO DE SINAL, TEM ENTRADA PARA MICROSD (CLASSE 4 OU SUPERIOR, ACEITANDO ATÉ 32GB). TER 2(DUAS) FAIXAS DE REPRODUÇÃO E GRAVAÇÃO SIMULTÂNEAS. POSSUIR FUNÇÕES COMO OVERDUBBING, PRÉ-GRAVAÇÃO, MARCADOR.

Unidade: Unidade
UF: PR

CatMat: 5789 - ADRICA DE BANDEIRA

CNPJ	RAZÃO SOCIAL DO FORNECEDOR	VALOR DA PROPOSTA FINAL												
73.272.528/0001-93 * VENCEDOR *	DISTRIBUIDORA DE MATERIAIS DE ESCRITORIO AMERICANSUL LTDA	R\$ 1.370,00												
<p>Marca: SONY Fabricante: SONY Modelo: 2022</p> <p>Descrição: Descrição: GRAVADOR DIGITAL DE ÁUDIO. CARACTERÍSTICA: PRODUTO DEVE POSSUIR DISPLAY LCD DE NO MÍNIMO 1,20", TER DOIS MICROFONES ESTÉREO X/Y DE 90° COM SUPORTE DE NO MÍNIMO 100DB, SUPORTAR ÁUDIO EM ATÉ 24 BITS COM SOBRE-AMOSTRAGEM DE 128X E 32 BITS DE PROCESSAMENTO DE SINAL, TEM ENTRADA PARA MICROSD (CLASSE 4 OU SUPERIOR, ACEITANDO ATÉ 32GB). TER 2(DUAS) FAIXAS DE REPRODUÇÃO E GRAVAÇÃO SIMULTÂNEAS. POSSUIR FUNÇÕES COMO OVERDUBBING, PRÉ-GRAVAÇÃO, MARCADOR.</p> <table border="0"> <tr> <td>Estado:</td> <td>Cidade:</td> <td>Endereço:</td> <td>Nome de Contato:</td> <td>Telefone:</td> <td>Email:</td> </tr> <tr> <td>PR</td> <td>Santo Antônio do Sudoeste</td> <td>R D. PEDRO I, 394</td> <td>DARCI</td> <td>(46) 3563-1014</td> <td>americansul2@gmail.com</td> </tr> </table>			Estado:	Cidade:	Endereço:	Nome de Contato:	Telefone:	Email:	PR	Santo Antônio do Sudoeste	R D. PEDRO I, 394	DARCI	(46) 3563-1014	americansul2@gmail.com
Estado:	Cidade:	Endereço:	Nome de Contato:	Telefone:	Email:									
PR	Santo Antônio do Sudoeste	R D. PEDRO I, 394	DARCI	(46) 3563-1014	americansul2@gmail.com									
28.010.869/0001-36	LICITAMAI COMERCIO E SERVICOS LTDA	R\$ 1.371,84												
<p>Marca: ZOOM Fabricante: ZOOM Modelo: H1N</p> <p>Descrição: GRAVADOR DIGITAL DE ÁUDIO. CARACTERÍSTICA: PRODUTO DEVE POSSUIR DISPLAY LCD DE NO MÍNIMO 1,20", TER DOIS MICROFONES ESTÉREO X/Y DE 90° COM SUPORTE DE NO MÍNIMO 100DB, SUPORTAR ÁUDIO EM ATÉ 24 BITS COM SOBRE-AMOSTRAGEM DE 128X E 32 BITS DE PROCESSAMENTO DE SINAL, TEM ENTRADA PARA MICROSD (CLASSE 4 OU SUPERIOR, ACEITANDO ATÉ 32GB). TER 2(DUAS) FAIXAS DE REPRODUÇÃO E GRAVAÇÃO SIMULTÂNEAS. POSSUIR FUNÇÕES COMO OVERDUBBING, PRÉ-GRAVAÇÃO, MARCADOR.</p> <table border="0"> <tr> <td>Estado:</td> <td>Cidade:</td> <td>Endereço:</td> <td>Telefone:</td> </tr> <tr> <td>PR</td> <td>Maringá</td> <td>AVENIDA AMERICO BELAY, 882</td> <td>(44) 3227-1270</td> </tr> </table>			Estado:	Cidade:	Endereço:	Telefone:	PR	Maringá	AVENIDA AMERICO BELAY, 882	(44) 3227-1270				
Estado:	Cidade:	Endereço:	Telefone:											
PR	Maringá	AVENIDA AMERICO BELAY, 882	(44) 3227-1270											
15.724.019/0001-58	QUALITY ATACADO EIRELI	R\$ 6.000,00												
<p>Marca: SONY Fabricante: SONY Modelo: SONY</p> <p>Descrição: GRAVADOR DIGITAL DE ÁUDIO. CARACTERÍSTICA: PRODUTO DEVE POSSUIR DISPLAY LCD DE NO MÍNIMO 1,20", TER DOIS MICROFONES ESTÉREO X/Y DE 90° COM SUPORTE DE NO MÍNIMO 100DB, SUPORTAR ÁUDIO EM ATÉ 24 BITS COM SOBRE-AMOSTRAGEM DE 128X E 32 BITS DE PROCESSAMENTO DE SINAL, TEM ENTRADA PARA MICROSD (CLASSE 4 OU SUPERIOR, ACEITANDO ATÉ 32GB). TER 2(DUAS) FAIXAS DE REPRODUÇÃO E GRAVAÇÃO SIMULTÂNEAS. POSSUIR FUNÇÕES COMO OVERDUBBING, PRÉ-GRAVAÇÃO, MARCADOR.</p> <table border="0"> <tr> <td>Estado:</td> <td>Cidade:</td> <td>Endereço:</td> <td>Nome de Contato:</td> <td>Telefone:</td> <td>Email:</td> </tr> <tr> <td>MG</td> <td>Belo Horizonte</td> <td>AV AFONSO PENA, 262</td> <td>Rogério Ramos ALves</td> <td>(31) 3327-0719</td> <td>qualityatacado@gmail.com</td> </tr> </table>			Estado:	Cidade:	Endereço:	Nome de Contato:	Telefone:	Email:	MG	Belo Horizonte	AV AFONSO PENA, 262	Rogério Ramos ALves	(31) 3327-0719	qualityatacado@gmail.com
Estado:	Cidade:	Endereço:	Nome de Contato:	Telefone:	Email:									
MG	Belo Horizonte	AV AFONSO PENA, 262	Rogério Ramos ALves	(31) 3327-0719	qualityatacado@gmail.com									

Preço (Outros Entes Públicos) 1: Média Saneada das Propostas Finais (TCU)

Inc. II Art. 5º da IN 65 de 07 de Julho de 2021

R\$ 1.741,25

Órgão: UNICAMP - IA SECR. DESENV. ECONOMICO CAMPINAS	Data: 15/09/2022 15:43
Objeto: EQUIPAMENTOS DE CAPTACAO E GRAVACAO DE AUDIO E VIDEO	Modalidade: Dispensa de Licitação
Descrição: GRAVADOR DIGITAL DE AUDIO, PORTATIL GRAVACAO EM 04 CANAIS - GRAVADOR DIGITAL, DE AUDIO, PORTATIL, GRAVACAO EM 04 CANAIS SIMULTANEOS, DECODIFICADOR MID-SIDE STEREO; MODO QUATRO-FAIXASMTR, FILTRO LOW-CUT, GRAVACAO EM CARTAO DE MEMORIA MINI SD OU SD HC DEATE 32 GB, TELA LCD DE 1.9 POLEGADAS COM DISPLAY DE LUZ DE FUNDO, COM CONEXAO MINI USB, GRAVACAO DE ALTA RESOLUCAO, 24-BIT/96 KHZ LINEAR PARA GRAVACAO PCM, SUPORTE A BWF (BROADCAST WAVE FORMAT), USADO EM BROADCASTING E OUTRAS APLICACOES PROFISSIONAIS A/V, COM MICROFONE CONDENSADOR X/Y ACOPLADO E 2 ENTRADAS XLR/FONE COM PHANTOM POWER, ENTRADA PARA CONTROLE REMOTO E SAIDA PARA FONE DEOUVIDO/LINHA, ALIMENTACAO 2 PILHAS AA, MEDINDO APROXIMADAMENTE 73 x 156 x 35 MM (LXAXP)	SRP: NÃO
	Identificação: OC: 1022161005920220C00028
	Lote/Item: 1/1
	Ata: N/A
	Fonte: www.bec.sp.gov.br
	Quantidade: 1
	Unidade: UNIDADE
	UF: SP



Relatório gerado no dia 19/12/2022 11:05:58 (IP: 206.42.50.25)
Código Validação: DLImfL2O8PzMLK6rUImNOYamDXycD4x62wtQLG%2bzJMkqHU8nPtm6WA%3d%3d
<http://www.bancodeprecos.com.br/CertificadoAutenticidade?token=DLImfL2O8PzMLK6rUImNOYamDXycD4x62wtQLG%252bzJMkqHU8nPtm6WA%253d%253d>

CNPJ	RAZÃO SOCIAL DO FORNECEDOR		VALOR DA PROPOSTA FINAL		
40.562.254/0001-18 * VENCEDOR *	THE PROMISSE SEGMENTOS INTEGRADOS LTDA		R\$ 1.732,50		
Marca: Tascam Fabricante: Fabricante não informado Descrição: GRAVADOR DIGITAL DE AUDIO, PORTATIL GRAVACAO EM 04 CANAIS					
Estado: SP	Cidade: São Paulo	Endereço: AV NOSSA SENHORA DO LORETO, 931	Nome de Contato: Gabriela	Telefone: (11) 2981-5096	Email: thepromise26@gmail.com
53.249.470/0001-50	SISTECNICA INFORMATICA E SERVICOS EIRELI		R\$ 1.750,00		
Marca: ZOOM H4N Fabricante: Fabricante não informado Descrição: GRAVADOR DIGITAL DE AUDIO, PORTATIL GRAVACAO EM 04 CANAIS					
Estado: SP	Cidade: São Paulo	Endereço: R CORONEL FRIAS, 240	Telefone: (11) 5071-4040	Email: carlos@sistecnica.com.br	



Preço (Outros Entes Públicos) 2: Média Saneada das Propostas Finais (TCU) R\$ 1.932,00

Inc. II Art. 5º da IN 65 de 07 de Julho de 2021

Órgão: CTO DE COMUNICACAO SOCIAL - CCOMSOC SECRETARIA DA SEGURANCA PUBLICA SÃO PAULO	Data: 16/08/2022 16:49
Objeto: EQUIPAMENTOS E MATERIAL PERMANENTE: EQUIPAMENTOS DE CAPTACAO E GRAVACAO DE AUDIO E VIDEO, ACESSORIOS DE EQUIPAMENTOS FOTOGRAFICOS, UTENSILIOS PARA ESCRITORIOS, EQUIPAMENTOS DE PROCESSAMENTOS E EDICAO DE AUDIO E VIDEO, EQUIPAMENTOS DE SOM	Modalidade: Convite Eletrônico
Descrição: GRAVADOR DIGITAL AUDIO PORTATIL - GRAVADOR DIGITAL, DE ÁUDIO, PORTÁTIL, 04 TRILHAS, COM MICROFONES CONDENSADORES ESTÉREO, UNIDIRECIONAIS PARA POSIÇÕES AB E XY, RESPOSTA DE FREQUENCIA 20 HZ - 20KHZ + 1 / - 3DB, FREQUENCIA DE AMOSTRAGEM WAV: 44.1,48 OU 96 KHZ /MP3 44,1 E 48KHZ, COM ALTO-FALANTE EMBUTIDO DE 0,3W MONO, IMPEDANCIA DE ENTRADA MIC? 2,2 KOHMS / LINE: 10 KOHMS, LCD MONOCROMÁTICO (RETROILUMINADO), USB MICRO-AB (USB 2.0), CARTÃO SD OU SDHC (64MB A 32MB), FUNCIONA COMO UMA INTERFACE DE ÁUDIO USB 2X2, 04 CANAIS ESTÉRIOS, 2 ENTRADAS XLR/ TRS COMBINADAS, ALIMENTACAO A PILHA, MEDINDO (70 X 155 X 35)MM	SRP: NÃO
	Identificação: OC: 180379000012022OC00032
	Lote/Item: 1/9
	Ata: Link Ata
	Fonte: www.bec.sp.gov.br
	Quantidade: 1
	Unidade: UNIDADE
	UF: SP

CNPJ	RAZÃO SOCIAL DO FORNECEDOR		VALOR DA PROPOSTA FINAL		
45.179.593/0001-33 * VENCEDOR *	WALL ST COMERCIAL LTDA		R\$ 1.932,00		
Marca: TASCAM DR40 Fabricante: Fabricante não informado Modelo: TASCAM DR40 Descrição: GRAVADOR DIGITAL, DE ÁUDIO, PORTÁTIL, 04 TRILHAS, COM MICROFONES CONDENSADORES ESTÉREO, UNIDIRECIONAIS PARA POSIÇÕES AB E XY, RESPOSTA DE FREQUENCIA 20 HZ - 20KHZ + 1 / - 3DB, FREQUENCIA DE AMOSTRAGEM WAV: 44.1,48 OU 96 KHZ /MP3 44,1 E 48KHZ, COM ALTO-FALANT E EMBUTIDO DE 0,3W MONO, IMPEDANCIA DE ENTRADA MIC? 2,2 KOHMS / LINE: 10 KOHMS, LCD MONOCROMÁTICO (RETROILUMINADO), USB MICRO-AB (U SB 2.0), CARTÃO SD OU SDHC (64MB A 32MB), FUNCIONA COMO UMA INTERFACE DE ÁUDIO USB 2X2, 04 CANAIS ESTÉRIOS, 2 ENTRADAS XLR/ TRS COMBIN ADAS, ALIMENTACAO A PILHA, MEDINDO (70 X 155 X 35)MM					
Estado: SP	Cidade: Santana de Parnaíba	Endereço: AL GREGORIO BOGOSSIAN SOBRINHO, 60	Telefone: (11) 8487-8862	Email: wallstbec@gmail.com	



Item 8: MICROFONE DIRECIONAL COMPACTO,Catmat 44032

Preço Estimado: R\$ 1.292,61 (un)

Percentual: - Preço Estimado Calculado: R\$ 1.292,61

Média dos Preços Obtidos: R\$ 1.292,61

Quantidade	Descrição	Observação
1 Unidade	MICROFONE DIRECIONAL COMPACTO, não requer bateria, sistema integrado de proteção contra impacto rycotelyre, proteção par a vento, transistor de efeito de campo jfet cápsula: 0,5" padrão polar; cardióide posição do diafragma: final faixa de frequência: 100hz - 20khzmáxima pressão sonora: 140 dbspl sensibilidade: -33.0db re 1 volt/pascal 22.00 mv 94 dbspl +/- 2 db 1khznível de ruído equivalente: 20 dba requisitos de energia: 2v-5v dc saída: 3.5 p2 peso: 42g dimensões: 80 x 21 x 21 mm. Catmat 44032	
	<p>Preço (Compras Governamentais) 1: Média Saneada das Propostas Finais (TCU)</p> <p>Inc. I Art. 5º da IN 65 de 07 de Julho de 2021</p> <p>Órgão: Tribunal Regional do Amapá</p> <p>Objeto: Aquisição de material permanente mediante processo licitatório na modalidade Pregão, via Sistema de Registro de Preços..</p> <p>Descrição: Microfone - Microfone de Lapela Sem Fio para Celular (engata na roupa). Sistema de microfone wireless de 2,4GHz com distância efetiva de 60m, compatível com Smartphones, Câmeras dslr, Mirrorless, Filmadoras, PCs etc. Com alta sensibilidade, som de gravação claro e limpo.</p> <p>CatMat: 44032 - MICROFONE</p> <p>Data: 03/06/2022 10:00</p> <p>Modalidade: Pregão Eletrônico</p> <p>SRP: SIM</p> <p>Identificação: NºPregão:102022 / UASG:70029</p> <p>Lote/Item: /5</p> <p>Ata: Link Ata</p> <p>Adjudicação: 13/06/2022 13:16</p> <p>Homologação: 17/06/2022 16:16</p> <p>Fonte: www.comprasgovernamentais.gov.br</p> <p>Quantidade: 4</p> <p>Unidade: Unidade</p> <p>UF: AP</p>	R\$ 1.269,65
	<p>CNPJ RAZÃO SOCIAL DO FORNECEDOR VALOR DA PROPOSTA FINAL</p> <p>34.257.940/0001-82 ARTHUR AGASSI DA SILVA E SILVA 02242393251 R\$ 1.129,00</p> <p>* VENCEDOR *</p> <p>Marca: BOYA</p> <p>Fabricante: BOYA</p> <p>Modelo: LAPELA</p> <p>Descrição: Sistema de Microfone Sem Fio de Canal Duplo Boya, Transmissor e Receptor Compactos - Comprimento do microfone lapela: 125 cm - Modulação RF: GFSK (Gauss frequency Shift Keying) - Banda de frequência: 2.4GHz (2405-2478MHz) - Resposta de frequência: 35Hz-14KHz ± 3dB - Sinal / ruído: 84dB ou mais - Conector de entrada de áudio: mini jack de 3,5 mm - Faixa de operação: 60m (sem obstáculos) - Consumo de energia: Transmissor: 3V / 70mA Receptor: 3V / 70mA</p> <p>Estado: AP Cidade: Macapá Endereço: TV CRISTAL (CJ REDENCAO), 316 Telefone: (96) 8408-0708 Email: agassiarthur@gmail.com</p>	
	<p>32.850.995/0001-76 COMERCIAL TRES ACORDES EIRELI R\$ 1.197,00</p> <p>Marca: BOYA</p> <p>Fabricante: BOYA</p> <p>Modelo: BY-WM4 Pro-K1</p> <p>Descrição: Microfone de lapela sem fio montável em câmera; • Receptor sem fio de canal duplo • Marca de frequência digital de 2,4 GHz • Gravação de som su per nitida • Compatível com smartphones, câmeras DSLR, filmadoras de consumidor, PCs etc. • Leve e compacto para fácil transporte • Microfone de lapela om nidirecional • Estojo rígido incluído • Montagem de sapata de câmera padrão e clipe incluídos • Alcance de operação de até 60m (197 pés) (sem obstáculo) • Ene rgia fornecida por duas baterias AAA para transmissor e receptor; Microfone de lapela sem fio BOYA BY-WM4 Pro-K1; Com validade da proposta, entrega, paga mento e garantia conforme edital, DECLARAMOS que nos preços cotados estão inclusos todas as taxas, tais como: FRETES, ENCARGOS, IMPOSTOS, LUCROS, etc; DECLARAMOS ainda que estamos de acordo com todos os termos e anexos do presente edital, e que somos MICROEMPRESA.</p> <p>Estado: SC Cidade: Itapema Endereço: R 438, 401 Telefone: (47) 3363-9457/ (47) 3368-0373 Email: licitatresacordes@gmail.com</p>	
	<p>34.459.168/0001-81 D.W. EMPREENDIMENTOS LTDA R\$ 1.252,60</p> <p>Marca: BOYA</p> <p>Fabricante: BOYA</p> <p>Modelo: BYWM4 PRO</p> <p>Descrição: Microfone de Lapela Sem Fio para Celular (engata na roupa). Sistema de microfone wireless de 2,4GHz com distância efetiva de 60m, compatível c om Smartphones, Câmeras dslr, Mirrorless, Filmadoras, PCs etc. Com alta sensibilidade, som de gravação claro e limpo.</p> <p>Estado: AP Cidade: Mazagão Endereço: AV INTENDENTE ALFREDO PINTO, 851 Telefone: (96) 9121-4617 Email: d.w.empreendimento@gmail.com</p>	
	<p>11.142.525/0001-88 CLEBER NASCIMENTO DA ROSA R\$ 1.500,00</p>	



CNPJ

RAZÃO SOCIAL DO FORNECEDOR

VALOR DA PROPOSTA FINAL

Marca: BOYA
Fabricante: BOYA
Modelo: BY M1

Descrição: Microfone de Lapela Sem Fio para Celular (engata na roupa). Sistema de microfone wireless de 2,4GHz com distância efetiva de 60m, compatível com Smartphones, Câmeras dslr, Mirrorless, Filmadoras, PCs etc. Com alta sensibilidade, som de gravação claro e limpo



Estado: SC Cidade: Passo de Torres Endereço: ROD PREFEITO JOAO LUIZ DA SILVA, 68 Nome de Contato: Cleber Telefone: (51) 3731-7233 Email: clebergori@hotmail.com

15.236.161/0001-56 M. RODRIGUES CARDOSO

R\$ 1.727,00

Marca: LensGo 318C Wireless
Fabricante: LensGo 318C Wireless
Modelo: LensGo 318C Wireless

Descrição: 5 Microfone de Lapela Sem Fio para Celular (engata na roupa). Sistema de microfone wireless de 2,4GHz com distância efetiva de 60m, compatível com Smartphones, Câmeras dslr, Mirrorless, Filmadoras, PCs etc. Com alta sensibilidade, som de gravação claro e limpo UNIDADE 4 MARCA:LensGo 318C Wireless FABRICANTE:LensGo

Estado: AP Cidade: Macapá Endereço: R BENEDITO LINO DO CARMO, 2170 Telefone: (96) 3224-3500 Email: pinheiro_elem@hotmail.com

Preço (Compras Governamentais) 2: Média Saneada das Propostas Finais (TCU)

R\$ 1.339,98

Inc. I Art. 5º da IN 65 de 07 de Julho de 2021

Órgão: MINISTÉRIO DA EDUCAÇÃO
Instituto Federal de Educação, Ciência e Tecnologia de Brasília
Objeto: Aquisição de material permanente (eletrodomésticos, eletrônicos e de uso administrativo), para atender às unidades do Instituto Federal de Brasília e demais órgãos participantes, conforme condições, quantidades e exigências estabelecidas em Edital e seus anexos.

Data: 02/06/2022 09:00

Modalidade: Pregão Eletrônico

SRP: SIM

Identificação: NºPregão:122022 / UASG:158143

Lote/Item: /43

Ata: Link Ata

Fonte: www.comprasgovernamentais.gov.br

Quantidade: 40

Unidade: Unidade

UF: DF

Descrição: Microfone - Microfone Nome: Microfone

CatMat: 44032 - MICROFONE

CNPJ

RAZÃO SOCIAL DO FORNECEDOR

VALOR DA PROPOSTA FINAL

08.394.735/0001-59 IRMAOS BOHRER ELETRO ELETRONICOS EIRELI

R\$ 1.090,00

* VENCEDOR *

Marca: SUPERLUX
Fabricante: SUPERLUX
Modelo: FK-2

Descrição: Microfone de bumbo Tipo: Dinâmico Padrão Polar: SuperCardióide Resposta de Frequência: 30~10000Hz Sensibilidade: -62dBV/Pa (0.8mV/Pa) Impedância: 200 ohm Max. SPL: 147dB (THD≤1% 1000Hz) Conector: XLR 3 pinos dourado. Conectores: Conector giratório no corpo. Dimensões: Max. 54 x 78 (L) x 17 (H)mm Peso Líquido: 210g (7.4 oz): Microfone de bumbo SUPERLUX FK-2; Com validade da proposta, entrega, pagamento e garantia conforme edital, DECLARAMOS que nos preços cotados estão inclusos todas as taxas, tais como: FRETES, ENCARGOS, IMPOSTOS, LUCROS, etc; DECLARAMOS ainda que estamos de acordo com todos os termos e anexos do presente edital, e que somos MICROEMPRESA.

Estado: SC Cidade: Itapema Endereço: R 438, 401 Telefone: (47) 3268-4668 Email: licita1@bohrersound.com

07.783.734/0001-33 N F DA SILVA LAMAR COMERCIO

R\$ 1.190,00

Marca: EYK
Fabricante: EYK
Modelo: Microfone de bumbo dinâmico profissional
Descrição: Microfone Nome: Microfone

Estado: MA Cidade: São Luís Endereço: R SAO JOSE, 220 Telefone: (98) 8814-0739 Email: nagiblamar@hotmail.com

37.392.691/0001-26 C O AMARAL

R\$ 1.539,90





CNPJ RAZÃO SOCIAL DO FORNECEDOR VALOR DA PROPOSTA FINAL

Marca: SUPERLUX
Fabricante: SUPERLUX
Modelo: SUPERLUX
Descrição: Microfone Nome: Microfone

Estado: MG Cidade: Belo Horizonte Endereço: AV OLEGARIO MACIEL, 742 Telefone: (31) 3671-0441 Email: catarineoa@gmail.com

11.142.525/0001-88 CLEBER NASCIMENTO DA ROSA R\$ 1.540,00

Marca: SHURE
Fabricante: SHURE
Modelo: BUMBO
Descrição: Microfone de bumbo dinâmico profissional; com as seguintes características: deve suportar 160 dB SPL sem distorção; diafragma de ressonância muito baixa para fornecer resposta sólida e potente abaixo de 100 Hz; banda de 4 kHz (referência: D112 MkII)

Estado: SC Cidade: Passo de Torres Endereço: ROD PREFEITO JOAO LUIZ DA SILVA, 68 Nome de Contato: Cleber Telefone: (51) 3731-7233 Email: clebergori@hotmail.com

23.291.920/0001-01 SOLUX DISTRIBUIDORA EIRELI R\$ 10.000,00

Marca: AKG
Fabricante: AKG
Modelo: D112 MKII
Descrição: Microfone de bumbo dinâmico profissional; com as seguintes características: deve suportar 160 dB SPL sem distorção; diafragma de ressonância muito baixa para fornecer resposta sólida e potente abaixo de 100 Hz; banda de 4 kHz (referência: D112 MkII).

Estado: DF Cidade: Brasília Endereço: Q QR 502 CONJUNTO 1, S/N Nome de Contato: MARCIO Telefone: (61) 3357-2396 Email: soluxcomercial@gmail.com

Preço (Compras Governamentais) 3: Média Saneada das Propostas Finais (TCU) R\$ 1.549,67

Inc. I Art. 5º da IN 65 de 07 de Julho de 2021

Órgão: MINISTÉRIO DA EDUCAÇÃO
Instituto Federal de Educação, Ciência e Tecnologia de Brasília
Objeto: Aquisição de material permanente (eletrodomésticos, eletrônicos e de uso administrativo), para atender às unidades do Instituto Federal de Brasília e demais órgãos participantes, conforme condições, quantidades e exigências estabelecidas em Edital e seus anexos.

Data: 02/06/2022 09:00
Modalidade: Pregão Eletrônico
SRP: SIM
Identificação: NºPregão:122022 / UASG:158143
Lote/Item: /44
Ata: [Link Ata](#)
Fonte: www.comprasgovernamentais.gov.br
Quantidade: 126
Unidade: Unidade
UF: DF

Descrição: Microfone - Microfone Nome: Microfone
CatMat: 44032 - MICROFONE

CNPJ RAZÃO SOCIAL DO FORNECEDOR VALOR DA PROPOSTA FINAL

11.142.525/0001-88 CLEBER NASCIMENTO DA ROSA R\$ 1.499,00

* VENCEDOR *

Marca: LYCO
Fabricante: LYCO
Modelo: UH02HLIHLI
Descrição: Microfone de Lapela duplo sem fio: Características mínimas dos Microfones: Padrão Polar: Omni-direcional; Faixa De frequência: 35Hz ~ 18 KHz; Sinal/Ruído: 74dB SPL; sensibilidade:-30dB +/-3dB/0dB = 1 V/Pa, 1 kHz; comprimento: 1.2 m, Características mínimas dos transmissores: Potência de saída RF: 2 0 mW; Antena flexível; Emissão de espúrias: nW 250 ou menos; Áudio nível de entrada: 600 mV mV-2000; Referência desvio: ± 7 KHz (- 60dBV, 1 KHz de entrada); Entrada faixa de frequência: 20Hz-20 KHz, Características mínimas do receptor: antena flexível; Relação de sinal-para-ruído: 80 dB; Distorção: 0.8% (-60dBV, 1 KHz de entrada); Nível de saída do fone de ouvido: 60 mW, 32 Ohms/1 KHz; Áudio nível de saída: 120 mV.

Estado: SC Cidade: Passo de Torres Endereço: ROD PREFEITO JOAO LUIZ DA SILVA, 68 Nome de Contato: Cleber Telefone: (51) 3731-7233 Email: clebergori@hotmail.com

07.783.734/0001-33 N F DA SILVA LAMAR COMERCIO R\$ 1.500,00

Marca: CSR
Fabricante: CSR
Modelo: Microfone de Lapela duplo sem fio:
Descrição: Microfone Nome: Microfone

Estado: MA Cidade: São Luis Endereço: R SAO JOSE, 220 Telefone: (98) 8814-0739 Email: nagibblamar@hotmail.com

14.661.578/0001-01 J.G.L ASSESSORIA EMPRESARIAL LTDA R\$ 1.650,00



Relatório gerado no dia 19/12/2022 11:05:58 (IP: 206.42.50.25)
Código Validação: DLImfL2O8PzMLK6rUImNOYamDXycD4x62wtQLG%2bzJMkqHU8nPtm6WA%3d%3d
<http://www.bancodeprecos.com.br/CertificadoAutenticidade?token=DLImfL2O8PzMLK6rUImNOYamDXycD4x62wtQLG%252bzJMkqHU8nPtm6WA%253d%253d>

CNPJ

RAZÃO SOCIAL DO FORNECEDOR

VALOR DA PROPOSTA FINAL

Marca: Boya
 Fabricante: Boya
 Modelo: BY-WM8
 Descrição: Microfone de lapela duplo sem fio marca Boya modelo BY-WM8 Pro K2



Estado:	Cidade:	Endereço:	Telefone:	Email:
PR	Londrina	R PACIFICO, 62	(43) 3339-1061	jglasemp@gmail.com

08.394.735/0001-59 IRMAOS BOHRER ELETRO ELETRONICOS EIRELI

R\$ 2.989,00

Marca: BOYA
 Fabricante: BOYA
 Modelo: BY-WM8 Pro-K2

Descrição: Sistema duplo de microfones sem fio portátil; montável em câmera; canal duplo UHF atualizado para captura de áudio com assuntos duplos. Apresenta um display LCD de fácil leitura, uma ampla largura de banda RF de comutação, sintetização PLL sintetizada e circuito de compressão digital. O pacote é adequado para uma ampla variedade de aplicações sem fio, como entrevistas, coleta de notícias eletrônicas (ENG), produções eletrônicas de campo (EFP), produção de filmes, aplicações comerciais e educacionais e muito mais. Consiste em dois transmissores bodypack, um receptor de montagem em câmera e dois microfones de lapela omnidirecionais. Também está incluído com este sistema um adaptador de montagem em sapata, um único cabo de saída de 1/8" para XLR, um único cabo de saída de 1/8" a 1/8", estojo de transporte. O receptor é construído com conectores de saída de microfone e fone de ouvido. O transmissor bodypack inclui um conector MIC e um conector LINE IN. - Companding Digital - Até 48 canais selecionáveis - Canal duplo - Até 32 MHz de largura de banda de transmissão - Sincronização sem fio fácil e flexível entre o transmissor e o receptor via infravermelho. - Operação de menu amigável - função de silenciamento - A ampla gama de acessórios adapta o sistema à maioria dos requisitos - O plugue travado evita a alteração acidental das configurações - Alcance de transmissão: até 100 metros / 300; - Receptor sem fio de canal duplo - 48 canais UHF selecionáveis - Som com qualidade de transmissão - Inclui dois transmissores e um receptor - Modo Estéreo e Mono selecionável - Mic e Line-in - Função Mute selecionável - Visores LCD de fácil leitura - Função automática de bloqueio de LCD - Monitoramento de som por saída de fone de ouvido (receptor) - A faixa de operação pode alcançar até 100m (300')(sem obstáculo); - Duas baterias AA para transmissor e receptor. Especificações Sistema: Tipo de oscilador: Oscilador de controle sintetizado PLL; Faixa de frequência da portadora: 576,4 MHz-599,9 MHz (Transmissor: A) 568,6 MHz-592,1 MHz (Transmissor: B); Canais: 48; Resposta de frequência: 40 Hz a 18 kHz (+/- 3dB); Faixa de operação: 100m (300')(sem obstáculo); Temperatura de operação: 14 ° F a 122 ° F (-10 ° C a + 50 ° C); Temperatura de armazenamento: 14 ° F a 131 ° F (-10 ° C a + 55 ° C); Transmissor: Potência de saída RF: ≤ 10 mW; Antena: Antena de fio 1 / 4λ; Emissão espúria: 250 nW ou menos; Conector de entrada de áudio: Minitomada de 3,5 mm; Nível de entrada de áudio de referência: -60 dBV (entrada MIC, atenuação de 0 dB); Desvio de referência: ± 5 kHz (-60 dBV, entrada de 1 kHz); Faixa de frequência de entrada: 20 Hz-20 KHz; Distorsão: 0,5% ou menos; Fonte de energia: Duas pilhas tamanho AA; Tempo de operação: Cerca de 6 horas; Dimensões: 208 (A) × 67 (L) × 29 (C) mm; Peso: 80g sem baterias; Receptor: Antena: Antena de fio 1 / 4λ; Conector de entrada de áudio: Minitomada de 3,5 mm; A relação sinal-ruído: 70 dB ou mais; Distorsão: 0,5% ou menos; Nível de saída do fone de ouvido: 30mW (16 Ω); Nível de saída de áudio: -60 dBV; Fonte de energia: Duas pilhas tamanho AA; Tempo de operação: Cerca de 4 horas; Dimensões: 208 (A) × 67 (L) × 29 (C) mm; Peso: 90g sem baterias; Microfone de lapela: Transdutor: Condensador de eletreto traseiro; Padrão polar: Omnidirecional; Resposta de frequência: 35Hz ~ 18 KHz; Sinal / ruído: 74dB SPL; Sensibilidade: -30dB +/- 3dB / 0dB = 1V / Pa, 1 kHz; Conector: Mini plugue de bloqueio de 3,5 mm; Comprimento: 1,2 m (4'); Itens Inclusos: 1x Receptor portátil (RX8 Pro); 2x Transmissores body-pack (TX8 Pro); 2x microfones de lapela omnidirecional; 1x mini cabo estéreo de 3,5 mm; 1x Cabo de saída XLR; 1x Clipe de suporte de microfone; 1x Fivela de cinto; 1x Adaptador de sapata; 1x Protetor de vento; 1x Caixa de transporte. : Microfone de lapela duplo BOYA BY-WM8 Pro-K2; Com validade da proposta, entrega, pagamento e garantia conforme edital, DECLARAMOS que nos preços cotados estão inclusos todas as taxas, tais como: FRETES, ENCARGOS, IMPOSTOS, LUCROS, etc; DECLARAMOS ainda que estamos de acordo com todos os termos e anexos do presente edital, e que somos MICROEMPRESA.

Estado:	Cidade:	Endereço:	Telefone:	Email:
SC	Itapema	R 438, 401	(47) 3268-4668	licita1@bohrrersound.com

23.291.920/0001-01 SOLUX DISTRIBUIDORA EIRELI

R\$ 2.999,00

Marca: Boya
 Fabricante: Boya
 Modelo: BY-WM8

Descrição: Microfone de Lapela duplo sem fio: Características mínimas dos Microfones: Padrão Polar: Omnidirecional; Faixa De frequência: 35Hz ~ 18 KHz; Sinal/Ruído: 74dB SPL; sensibilidade:-30dB +/-3dB/0dB = 1 V/Pa, 1 kHz; comprimento: 1.2 m, Características mínimas dos transmissores: Potência de saída RF: 20 mW; Antena flexível; Emissão de espúrias: nW 250 ou menos; Áudio nível de entrada: 600 mV mV-2000; Referência desvio: ± 7 KHz (- 60dBV, 1 KHz de entrada); Entrada faixa de frequência: 20Hz-20 KHz, Características mínimas do receptor: antena flexível; Relação de sinal-para-ruído: 80 dB, Distorsão: 0.8% (-60dBV, 1 KHz de entrada); Nível de saída do fone de ouvido: 60 mW, 32 Ohms/1 KHz; Áudio nível de saída: 120 mV.

Estado:	Cidade:	Endereço:	Nome de Contato:	Telefone:	Email:
DF	Brasília	Q QR 502 CONJUNTO 1, S/N	MARCIO	(61) 3357-2396	soluxcomercial@gmail.com

Preço (Compras Governamentais) 4: Média Saneada das Propostas Finais (TCU)

R\$ 1.508,79

Inc. I Art. 5º da IN 65 de 07 de Julho de 2021

Órgão: MINISTÉRIO DA EDUCAÇÃO

Instituto Federal de Educação, Ciência e Tecnologia de Brasília

Objeto: Aquisição de material permanente (eletrodomésticos, eletrônicos e de uso administrativo), para atender às unidades do Instituto Federal de Brasília e demais órgãos participantes, conforme condições, quantidades e exigências estabelecidas em Edital e seus anexos.

Descrição: Microfone - Microfone Nome: Microfone

CatMat: 44032 - MICROFONE

Data: 02/06/2022 09:00

Modalidade: Pregão Eletrônico

SRP: SIM

Identificação: N°Pregão:122022 / UASG:158143

Lote/Item: /45

Ata: [Link Ata](#)Fonte: www.comprasgovernamentais.gov.br

Quantidade: 64

Unidade: Unidade

UF: DF



Relatório gerado no dia 19/12/2022 11:05:58 (IP: 206.42.50.25)

Código Validação: DLImfL2O8PzMLK6rUImNOYamDXycD4x62wtQLG%2bzJMkqHU8nPtm6WA%3d%3d

<http://www.bancodeprecos.com.br/CertificadoAutenticidade?token=DLImfL2O8PzMLK6rUImNOYamDXycD4x62wtQLG%252bzJMkqHU8nPtm6WA%253d%253d>

35 / 88



CNPJ

RAZÃO SOCIAL DO FORNECEDOR

VALOR DA PROPOSTA FINAL

11.142.525/0001-88

CLEBER NASCIMENTO DA ROSA

R\$ 400,00

* VENCEDOR *

Marca: LEXSEN

Fabricante: LEXSEN

Modelo: LM58

Descrição: Microfone dinâmico cardioide, com as seguintes características: resposta de frequência: 40 Hz a 15 kHz; padrão polar: Unidirecional (cardioide), simétrico em relação ao eixo do microfone e captação uniforme de frequências; sensibilidade @ 1kHz, tensão de circuito aberto: -56 dBV/PA (1.6mV), 1 Pascal = 94 dB SPL; impedância: 150 Ohms (310 Ohms reais) para conexão em entradas de baixa impedância; polaridade: pressão positiva no diafragma produz tensão negativa no pino 2, em relação ao pino 3. Conector: XLR macho profissional de 3 pinos. Corpo: preto em metal die-cast resistente com acabamento em policarbonato na cápsula e tela de aço inoxidável. Peso: 284g. Deve apresentar resposta de frequência ajustada para reprodução natural e captação precisa de vocais; padrão polar cardioide uniforme para máxima rejeição a sons fora do eixo de captação e traseiros; sistema shock-mount para reduzir ruídos de manuseio e vibrações indesejadas; corpo fabricado em metal resistente para suportar uso constante; deve possuir monitoramento com latência zero para playback em tempo real com precisão; conector P2 de saída para fone de ouvido para monitoração; controle de mixagem do microfone e do áudio de playback; deve apresentar qualidade de áudio 16bits, 48kHz ou superior.

Estado:	Cidade:	Endereço:	Nome de Contato:	Telefone:	Email:
SC	Passo de Torres	ROD PREFEITO JOAO LUIZ DA SILVA, 68	Cleber	(51) 3731-7233	clebergori@hotmail.com

08.394.735/0001-59

IRMAOS BOHRER ELETRO ELETRONICOS EIRELI

R\$ 579,00

Marca: ARKOAUDIO

Fabricante: ARKOAUDIO

Modelo: WM-580

Descrição: Microfone com fio • Tipo de Microfone: Cardioide (unidirecional) dinâmico • Resposta de Frequência: 50 Hz a 15 kHz • Padrão Polar: Unidirecional (cardioide), simétrico em relação ao eixo do microfone e captação uniforme de frequências. • Sensibilidade @ 1kHz, tensão de circuito aberto: -54.5 dBV/PA (1.85mV), 1 Pascal = 94dB SPL • Impedância: 150 Ohms (310 Ohms reais) para conexão em entradas de baixa impedância. • Polaridade: Pressão positiva no diafragma produz tensão negativa no pino 2, em relação ao pino 3. • Conector: XLR macho profissional de 3 pinos. • Corpo: Cinza escuro em metal die-cast resistente com globo em metal e filtro anti-pop embutido. • Resposta de frequência ajustada para vocais; • Padrão polar cardioide uniforme isola a fonte de som principal e minimiza os ruídos de fundo; • O sistema shock-mount reduz os ruídos de manuseio; • Eficaz filtro esférico embutido, com filtro pop integrado; • Possui adaptador para pedestal resistente com capacidade de giro de 180 graus; • Peso 298g; Microfone com fio ARKOAUDIO WM-580; Com validade da proposta, entrega, pagamento e garantia conforme edital, DECLARAMOS que nos preços cotados estão inclusos todas as taxas, tais como: FRETES, ENCARGOS, IMPOSTOS, LUCROS, etc; DECLARAMOS ainda que estamos de acordo com todos os termos e anexos do presente edital, e que somos MICROEMPRESA.

Estado:	Cidade:	Endereço:	Telefone:	Email:
SC	Itapema	R 438, 401	(47) 3268-4668	licita1@bohrersound.com

28.849.946/0001-46

ANAX BRASIL COMERCIO E SERVICOS LTDA

R\$ 1.146,20

Marca: Shure

Fabricante: Shure

Modelo: SM57-LC

Descrição: Microfone dinâmico cardioide, com as seguintes características: resposta de frequência: 40 Hz a 15 kHz; padrão polar: Unidirecional (cardioide), simétrico em relação ao eixo do microfone e captação uniforme de frequências; sensibilidade @ 1kHz, tensão de circuito aberto: -56 dBV/PA (1.6mV), 1 Pascal = 94 dB SPL; impedância: 150 Ohms (310 Ohms reais) para conexão em entradas de baixa impedância; polaridade: pressão positiva no diafragma produz tensão negativa no pino 2, em relação ao pino 3. Conector: XLR macho profissional de 3 pinos. Corpo: preto em metal die-cast resistente com acabamento em policarbonato na cápsula e tela de aço inoxidável. Peso: 284g. Deve apresentar resposta de frequência ajustada para reprodução natural e captação precisa de vocais; padrão polar cardioide uniforme para máxima rejeição a sons fora do eixo de captação e traseiros; sistema shock-mount para reduzir ruídos de manuseio e vibrações indesejadas; corpo fabricado em metal resistente para suportar uso constante; deve possuir monitoramento com latência zero para playback em tempo real com precisão; conector P2 de saída para fone de ouvido para monitoração; controle de mixagem do microfone e do áudio de playback; deve apresentar qualidade de áudio 16bits, 48kHz ou superior.

Estado:	Cidade:	Endereço:	Telefone:	Email:
DF	Brasília	Q SHCS CR QD 502 BLOCO C, LJ 37	(61) 9948-1080	anaxbrasil@gmail.com

09.450.715/0001-10

CLAVES E NOTAS COMERCIO DE INSTRUMENTOS MUSICAIS EIRELI

R\$ 1.548,36

Marca: AKG

Fabricante: AKG

Modelo: D5 MPL

Descrição: Microfone dinâmico cardioide, com as seguintes características: resposta de frequência: 40 Hz a 15 kHz; padrão polar: Unidirecional (cardioide), simétrico em relação ao eixo do microfone e captação uniforme de frequências; sensibilidade @ 1kHz, tensão de circuito aberto: -56 dBV/PA (1.6mV), 1 Pascal = 94 dB SPL; impedância: 150 Ohms (310 Ohms reais) para conexão em entradas de baixa impedância; polaridade: pressão positiva no diafragma produz tensão negativa no pino 2, em relação ao pino 3. Conector: XLR macho profissional de 3 pinos. Corpo: preto em metal die-cast resistente com acabamento em policarbonato na cápsula e tela de aço inoxidável. Peso: 284g. Deve apresentar resposta de frequência ajustada para reprodução natural e captação precisa de vocais; padrão polar cardioide uniforme para máxima rejeição a sons fora do eixo de captação e traseiros; sistema shock-mount para reduzir ruídos de manuseio e vibrações indesejadas; corpo fabricado em metal resistente para suportar uso constante; deve possuir monitoramento com latência zero para playback em tempo real com precisão; conector P2 de saída para fone de ouvido para monitoração; controle de mixagem do microfone e do áudio de playback; deve apresentar qualidade de áudio 16bits, 48kHz ou superior. COD M-0931

Estado:	Cidade:	Endereço:	Telefone:	Email:
SC	Joinville	R FATIMA, 175	(47) 4101-0779	governocompras@outlook.com

01.682.745/0001-40

ISALTEC COMERCIO DE INSTRUMENTOS DE MEDICAO LTDA

R\$ 1.549,51



Relatório gerado no dia 19/12/2022 11:05:58 (IP: 206.42.50.25)

Código Validação: DLmFL2O8PzMLK6rUImNOYamDXycD4x62wtQLG%2bzJMkqHU8nPtm6WA%3d%3d

<http://www.bancodeprecos.com.br/CertificadoAutenticidade?token=DLmFL2O8PzMLK6rUImNOYamDXycD4x62wtQLG%252bzJMkqHU8nPtm6WA%253d%253d>

36 / 88

CNPJ

RAZÃO SOCIAL DO FORNECEDOR



Marca: SHURE
Fabricante: SHURE
Modelo: SM-58LC

Descrição: O microfone Shure SM57-LC é um microfone dinâmico unidirecional e um verdadeiro cavalo de trabalho profissional usado em muitas aplicações, incluindo o pódio presidencial dos EUA por mais de 3 décadas. É uma escolha excepcional para captação de instrumentos musicais ou para vocais. Com o seu som brilhante e limpo e a presença de um contorno com cuidado, o SM57-LC é ideal para reforço e gravação de som ao vivo. Possui um padrão de captação cardiode extremamente eficaz que isola a fonte de som principal e minimiza o ruído de fundo. No estúdio, o SM57-LC é excelente para gravar bateria, guitarra e solos. Para instrumentos musicais ou vocais, o SM57-LC é uma escolha consistente de artistas profissionais. O seu excelente desempenho, a sua confiabilidade lendária e a sua diversidade de aplicações tornam a escolha dos artistas, produtores e engenheiros de som em todo o mundo. Características: Cavaleiro profissional para vocais e instrumentos em reforço de som ao vivo Legendamente brilhante e limpa reprodução de som Usado no pódio oficial do Presidente dos Estados Unidos Resposta de frequência contornada para reprodução limpa, instrumental e rica recuperação vocal O design dinâmico não requer poder O padrão de captação cardiode uniforme isola a fonte de som principal enquanto reduz o ruído de fundo Design extremamente durável, com sistema de montagem de choque pneumático que reduz o ruído de manipulação Especificações: Tipo de Microfone: Dinâmico Resposta de Frequência: 40 Hz a 15 kHz Padrão Polar: Unidirecional (cardiode), simétrico em relação ao eixo do microfone e captação uniforme de frequências. Sensibilidade @ 1kHz, tensão de circuito aberto: -56 dBV/PA (1.6 mV), 1 Pascal = 94dB SPL Impedância: 150 Ohms (310 Ohms reais) para conexão em entradas de baixa impedância. Polaridade: Pressão positiva no diafragma produz tensão negativa no pino 2, em relação ao pino 3. Conector: XLR macho profissional de 3 pinos. Corpo: Preto em metal die-cast resistente com acabamento em policarbonato na cápsula e tela de aço inoxidável.

Estado:	Cidade:	Endereço:	Nome de Contato:	Telefone:	Email:
SP	São Paulo	R JOSE MASCARENHAS, 1531	Vladmir Rodrigues de Oliveira	(11) 03462-3960	isaltec@terra.com.br

35.625.405/0001-08 MUNZER COMERCIO DE PRODUTOS E SERVICOS LTDA R\$ 1.649,90

Marca: SHURE
Fabricante: SHURE
Modelo: SM57
Descrição: Descrição: Microfone Nome: Microfone

Estado:	Cidade:	Endereço:	Telefone:	Email:
ES	Vitória	R PEDRO BOTTI, 48	(27) 3025-9999	vendas@comercialmunzer.com.br

07.783.734/0001-33 N F DA SILVA LAMAR COMERCIO R\$ 1.650,00

Marca: CSR
Fabricante: CSR
Modelo: Microfone dinâmico cardiode
Descrição: Microfone Nome: Microfone

Estado:	Cidade:	Endereço:	Telefone:	Email:
MA	São Luís	R SAO JOSE, 220	(98) 8814-0739	nagiblamar@hotmail.com

23.291.920/0001-01 SOLUX DISTRIBUIDORA EIRELI R\$ 1.999,00

Marca: Shure
Fabricante: Shure
Modelo: SM 57LC
Descrição: Microfone dinâmico cardiode, com as seguintes características: resposta de frequência: 40 Hz a 15 kHz; padrão polar: Unidirecional (cardiode), simétrico em relação ao eixo do microfone e captação uniforme de frequências; sensibilidade @ 1kHz, tensão de circuito aberto: -56 dBV/PA (1.6mV), 1 Pascal = 94 dB SPL; impedância: 150 Ohms (310 Ohms reais) para conexão em entradas de baixa impedância; polaridade: pressão positiva no diafragma produz tensão negativa no pino 2, em relação ao pino 3. Conector: XLR macho profissional de 3 pinos. Corpo: preto em metal die-cast resistente com acabamento em policarbonato na cápsula e tela de aço inoxidável. Peso: 284g. Deve apresentar resposta de frequência ajustada para reprodução natural e captação precisa de vocais; padrão polar cardiode uniforme para máxima rejeição a sons fora do eixo de captação e traseiros; sistema shock-mount para reduzir ruídos de manuseio e vibrações indesejadas; corpo fabricado em metal resistente para suportar uso constante; deve possuir monitoramento com latência zero para playback em tempo real com precisão; conector P2 de saída para fone de ouvido para monitoração; controle de mixagem do microfone e do áudio de playback; deve apresentar qualidade de áudio 16bits, 48kHz ou superior.

Estado:	Cidade:	Endereço:	Nome de Contato:	Telefone:	Email:
DF	Brasília	Q QR 502 CONJUNTO 1, S/N	MARCIO	(61) 3357-2396	soluxcomercial@gmail.com

Preço (Compras Governamentais) 5: Média Saneada das Propostas Finais (TCU)

R\$ 984,00

Inc. I Art. 5º da IN 65 de 07 de Julho de 2021

Órgão: CONSELHO REGIONAL DE MEDICINA VETERINARIA

Data: 30/05/2022 10:00

Objeto: Aquisição de Bens de Informática..

Modalidade: Pregão Eletrônico

SRP: NÃO

Identificação: N°Pregão:32022 / UASG:389195

Lote/Item: /7



Relatório gerado no dia 19/12/2022 11:05:58 (IP: 206.42.50.25)
Código Validação: DLImfL2O8PzMLK6rUImNOYamDXycD4x62wtQLG%2bzJMkqHU8nPtm6WA%3d%3d
<http://www.bancodeprecos.com.br/CertificadoAutenticidade?token=DLImfL2O8PzMLK6rUImNOYamDXycD4x62wtQLG%252bzJMkqHU8nPtm6WA%253d%253d>



Descrição: Microfone - Microfone omnidirecional de mesa: Tipo de microfone: Omnidirecional; *de mesa* ou *para gravação/streaming*; Modos de operação: no mínimo com Omnidirecional, estéreo, cardioide; Capsulas condensadoras: Mínimo de 3 capsulas (Microfones); Taxa de amostragem: 48 kHz; Taxa de bits: 16 bits; Botões físicos: Modo de operação, controle de ganho; mudo; Conexão: USB para PC'S; P2; Garantia: mínimo de 1 ano;

Ata: [Link Ata](#)

Fonte: www.comprasgovernamentais.gov.br

Quantidade: 1

Unidade: Unidade

UF: PE

CNPJ	RAZÃO SOCIAL DO FORNECEDOR	VALOR DA PROPOSTA FINAL
08.388.921/0001-85	MIKROSHOP COMERCIO SOLUCOES E TECNOLOGIA LTDA	R\$ 984,00
* VENCEDOR *		

Marca: BLUE (Logitech)

Fabricante: LOGITECH

Modelo: YETI Microfone condensador USB

Descrição: Microfone omnidirecional de mesa: estéreo, cardioide; Capsulas condensadoras: Mínimo de 3 capsulas (Microfones); Taxa de amostragem: 48 kHz; Taxa de bits: 16 bits; Botões físicos: Modo de operação, controle de ganho; mudo; Conexão: USB para PC'S; P2; Garantia: mínimo de 1 ano;

Estado: PB Cidade: João Pessoa Endereço: AV ESPIRITO SANTO, 251 Nome de Contato: ELLEN Telefone: (83) 99982-8722 Email: mikroshop@hotmail.com

Preço (Compras Governamentais) 6: Média Saneada das Propostas Finais (TCU) R\$ 1.524,90

Inc. I Art. 5º da IN 65 de 07 de Julho de 2021

Órgão: MINISTÉRIO DA DEFESA

Comando do Exército
Departamento de Educação e Cultura do Exército
Diretoria de Formação e Aperfeiçoamento
Escola de Comando e Estado Maior do Exército

Data: 30/05/2022 10:00

Modalidade: Pregão Eletrônico

SRP: SIM

Identificação: N°Pregão:72022 / UASG:160313

Lote/Item: /18

Ata: [Link Ata](#)

Objeto: Aquisição de material para o estúdio audiovisual.

Descrição: Microfone - MICROFONE DE LAPELA Design compacto e descomplicado-

Operação amigável do menu- Excelente transferência de sinal com menor distorção, Sincronização sem fio fácil entre o transmissor e o receptor via infravermelho, Canal duplo até 32 MHz de largura de banda de transmissão, Faixa de transmissão: até 100 m (sem obstáculos), Modo estéreo e mono selecionável, Microfone e linha de entrada, Função de mudo selecionável, Função automática de bloqueio de LCD, Monitoramento do som por saída de fone de ouvido (receptor), Alimentação dos transmissores e receptor por 2 baterias AA (não incluídas) Tipo de microfone: Condensador, Padrão polar: Omnidirecional, Formato do microfone: Lapela, Tipo de oscilador: Oscilador de controle, Sintetizado: PLL Faixa de operação 100 m Canais: 48 canais, UHF selecionáveis Potência de saída RF: 10mW Resposta de frequência: 40 Hz a 18KHz (+/- 3dB) Distorção: 0,5% ou menos Nível de entrada de áudio de referência: -60dBV Itens inclusos: 2 Transmissores body-pack com clipe de cinto, 1 Receptor portátil com clipe de cinto, 2 Microfones de lapela omnidirecional (cabo com cerca de 1,25 m de comprimento), 1 Cabo de miniplugue estéreo de 3,5 mm, 1 Cabo de saída

Adjudicação: 22/06/2022 13:28

Fonte: www.comprasgovernamentais.gov.br

Quantidade: 6

Unidade: Unidade

UF: RJ

CatMat: 44032 - MICROFONE

CNPJ	RAZÃO SOCIAL DO FORNECEDOR	VALOR DA PROPOSTA FINAL
12.959.463/0001-64	INFO DIRECT COMERCIAL LTDA	R\$ 1.350,00
* VENCEDOR *		

Marca: Boya BY-WM8 pro k2

Fabricante: Boya BY-WM8 pro k2

Modelo: Boya BY-WM8 pro k2

Descrição: MICROFONE DE LAPELA Design compacto e descomplicado- Operação amigável do menu-Excelente transferência de sinal com menor distorção, Sincronização sem fio fácil entre o transmissor e o receptor via infravermelho, Canal duplo até 32 MHz de largura de banda de transmissão, Faixa de transmissão: até 100 m (sem obstáculos), Modo estéreo e mono selecionável, Microfone e linha de entrada, Função de mudo selecionável, Função automática de bloqueio de LCD, Monitoramento do som por saída de fone de ouvido (receptor), Alimentação dos transmissores e receptor por 2 baterias AA (não incluídas) Tipo de microfone: Condensador, Padrão polar: Omnidirecional, Formato do microfone: Lapela, Tipo de oscilador: Oscilador de controle, Sintetizado: PLL Faixa de operação 100 m Canais: 48 canais, UHF selecionáveis Potência de saída RF: 10mW Resposta de frequência: 40 Hz a 18KHz (+/- 3dB) Distorção: 0,5% ou menos Nível de entrada de áudio de referência: -60dBV Itens inclusos: 2 Transmissores body-pack com clipe de cinto, 1 Receptor portátil com clipe de cinto, 2 Microfones de lapela omnidirecional (cabo com cerca de 1,25 m de comprimento), 1 Cabo de miniplugue estéreo de 3,5 mm, 1 Cabo de saída 1/8" XLR, 2 Clipes de lapela, 4 Abafadores antirruído, 1 Sapata adaptadora de montagem, Maleta para armazenamento Sintetizado Faixa de Frequência portadora: 576.4 a 599.9 MHz (Transmissor: a) 568,6 to 592.1 MHz (Transmissor: B) Resposta de frequência do microfone: 35Hz-18 kHz MODELO DE REFERÊNCIA: BOYA By-WM8 PRO-K2, ou similar de qualidade superior



CNPJ	RAZÃO SOCIAL DO FORNECEDOR				VALOR DA PROPOSTA FINAL
Estado:	Cidade:	Endereço:	Telefone:	Email:	
MG	Ipatinga	R DOS CAETES, 55	(31) 3822-2483	contato.infodirect@gmail.com	
42.343.998/0001-77	XM CONSTRUCOES EIRELI				R\$ 1.490,00

Marca: Boya
 Fabricante: Boya
 Modelo: Microfone sem fio BOYA BY-WM8 Pro-K1 UHF Dual-Chan
 Descrição: Microfone sem fio BOYA BY-WM8 Pro-K1 UHF Dual-Chanel de lapela

Estado:	Cidade:	Endereço:	Telefone:	Email:
DF	Brasília	QUADRA 03 CONJUNTO 3A LOTE, 47	(61) 8405-6028	ray_uneb@hotmail.com

45.520.466/0001-56 LUIZ TIAGO MOTA DA SILVA 03790693260 R\$ 1.559,79

Marca: EVOLUSOM
 Fabricante: EVOLUSOM
 Modelo: C/EDITAL
 Descrição: MICROFONE DE LAPELA Design compacto e descomplicado- Operação amigável do menu- Excelente transferência de sinal com menor distorção, Sincronização sem fio fácil entre o transmissor e o receptor via infravermelho, Canal duplo até 32 MHz de largura de banda de transmissão, Faixa de transmissão: até 100 m (sem obstáculos), Modo estéreo e mono selecionável, Microfone e linha de entrada, Função de mudo selecionável, Função automática de bloqueio de LCD, Monitoramento do som por saída de fone de ouvido (receptor), Alimentação dos transmissores e receptor por 2 baterias AA (não incluídas) Tipo de microfone: Condensador, Padrão polar: Omnidirecional, Formato do microfone: Lapela, Tipo de oscilador: Oscilador de controle, Sintetizado: PLL Faixa de operação 1 00 m Canais: 48 canais, UHF selecionáveis Potência de saída RF: 10mW Resposta de frequência: 40 Hz a 18KHz (- /- 3dB) Distorção: 0,5% ou menos Nível de entrada de áudio de referência: -60dBV Itens inclusos: 2 Transmissores body-pack com clipe de cinto, 1 Receptor portátil com clipe de cinto, 2 Microfones de lapela omnidirecional (cabo com cerca de 1,25 m de comprimento), 1 Cabo de miniplugue estéreo de 3,5 mm, 1 Cabo de said

Estado:	Cidade:	Endereço:	Telefone:	Email:
PA	Santarém	AV MARECHAL RONDON, 2289	(93) 9150-5797	tiaguinho_perni@hotmail.com

Preço (Compras Governamentais) 7: Média Saneada das Propostas Finais (TCU)

R\$ 1.525,00

Inc. I Art. 5º da IN 65 de 07 de Julho de 2021

Órgão: MINISTÉRIO DA DEFESA

Comando do Exército
 Departamento de Educação e Cultura do Exército
 Diretoria de Formação e Aperfeiçoamento
 Escola de Comando e Estado Maior do Exército

Data: 30/05/2022 10:00

Modalidade: Pregão Eletrônico

SRP: SIM

Identificação: NºPregão:72022 / UASG:160313

Lote/Item: /19

Ata: Link Ata

Adjudicação: 22/06/2022 13:28

Fonte: www.comprasgovernamentais.gov.br

Quantidade: 10

Unidade: Unidade

UF: RJ

Objeto: Aquisição de material para o estúdio audiovisual..

Descrição: Microfone - MICROFONE CONDENSADOR USB Microfone Condensador USB com Suporte de Suspensão Dimensões do Produto: 8.64 x 99.31 x 28.96 cm; 2.22 Quilogramas Impedância: > 16 ohms. Alcance horizontal máximo: 32 ". Rotação: 360 graus. Retenção máxima de peso: 1.08kg (incluindo microfone e suporte Radius III). Cápsulas: condensador, gradiente de pressão Padrões de captação do som: Cardioide, bidirecional, omnidirecional, estéreo Resposta de Frequência: 20 Hz - 20kHz Taxa de amostragem: 48kHz Taxa de bits: 16 bits SPL máximo: 120dB (THD: 0,5% 1kHz) Material do Compass: Alumínio forte Gerenciamento de cabos: Gerenciamento de cabos de canal oculto REQUISITOS DE SISTEMA USB 1.1 / 2.0 / 3.0. Windows 7, 8.1, ou 10, macOS 10.10 ou superior

CatMat: 44032 - MICROFONE

CNPJ	RAZÃO SOCIAL DO FORNECEDOR				VALOR DA PROPOSTA FINAL
45.520.466/0001-56	LUIZ TIAGO MOTA DA SILVA 03790693260				R\$ 1.525,00
* VENCEDOR *					

Marca: EVOLUSOM
 Fabricante: EVOLUSOM
 Modelo: C/EDITAL

Descrição: MICROFONE CONDENSADOR USB Microfone Condensador USB com Suporte de Suspensão Dimensões do Produto: 8.64 x 99.31 x 28.96 cm; 2.22 Quilogramas Impedância: maior 16 ohms. Alcance horizontal máximo: 32 ". Rotação: 360 graus. Retenção máxima de peso: 1.08kg (incluindo microfone e suporte Radius III). Cápsulas: condensador, gradiente de pressão Padrões de captação do som: Cardioide, bidirecional, omnidirecional, estéreo Resposta de Frequência: 20 Hz - 20kHz Taxa de amostragem: 48kHz Taxa de bits: 16 bits SPL máximo: 120dB (THD: 0,5% 1kHz) Material do Compass: Alumínio forte Gerenciamento de cabos: Gerenciamento de cabos de canal oculto REQUISITOS DE SISTEMA USB 1.1 / 2.0 / 3.0. Windows 7, 8.1, ou 10, macOS 10.10 ou superior

Estado:	Cidade:	Endereço:	Telefone:	Email:
PA	Santarém	AV MARECHAL RONDON, 2289	(93) 9150-5797	tiaguinho_perni@hotmail.com



Relatório gerado no dia 19/12/2022 11:05:58 (IP: 206.42.50.25)
 Código de Validação: DLImfL2O8PzMLK6rUImNOYamDXycD4x62wtQLG%2bzJmKqHU8nPtm6WA%3d%3d
 http://www.bancodeprecos.com.br/CertificadoAutenticidade?token=DLImfL2O8PzMLK6rUImNOYamDXycD4x62wtQLG%252bzJmKqHU8nPtm6WA%253d%253d

Preço (Compras Governamentais) 8: Média Saneada das Propostas Finais (TCU)

R\$ 1.030,00

Inc. I Art. 5º da IN 65 de 07 de Julho de 2021



Órgão: Fundação Norterio-grandense de Pesquisa e Cultura - FUNPEC
Objeto: Eventual aquisição equipamentos de solução de videoconferência para salas de situação da vigilância em saúde no Brasil - CIEVS.
Descrição: Microfone - HEADSET PARA WEBCONFERÊNCIA - Deve ser adequado para comunicação de áudio por computadores com suporte, no mínimo, ao sistema operacional Windows e Mac OS; • Deve possuir as funções de fones de ouvido e microfone em um único dispositivo; • Deve possuir espumas em corino com supressão de ruído passiva; • Deve possuir a função estéreo (dois alto-falantes), com Tiara/Haste ajustável/regulável, sobre a cabeça; • Deve possuir microfone com cancelamento de ruído; • Deve suportar a função de limitador acústico para proteção contra picos de som acima de 118 dBA e ajuste automático de equalização do áudio; • Deve possuir proteção anti-surto G616 que limita o nível de ruído a menos de 102 dBSPL; • Deve suportar a função plug & play; • Deve possuir conectividade via interface USB-A; Deve possuir conectividade com smartphones com conexão de 3.5mm. • Deve acompanhar cabo com comprimento mínimo de 2 m; • Deve possuir controle de volume, com indicativo de estado por tons de alerta; • Deve possuir controle para função mudo, com indicativo de sua alteração vi

Data: 18/05/2022 09:00
Modalidade: Pregão Eletrônico
SRP: SIM
Identificação: NºPregão:52022 / UASG:925624
Lote/Item: 1/23
Ata: [Link Ata](#)
Adjudicação: 25/05/2022 15:30
Homologação: 25/05/2022 16:20
Fonte: www.comprasgovernamentais.gov.br
Quantidade: 359
Unidade: Unidade
UF: RN

CatMat: 44032 - MICROFONE

CNPJ	RAZÃO SOCIAL DO FORNECEDOR	VALOR DA PROPOSTA FINAL
58.619.404/0008-14 * VENCEDOR *	SEAL TELECOM COMERCIO E SERVICOS DE TELECOMUNICACOES LTDA.	R\$ 1.030,00
<p>Marca: POLYCOM Fabricante: POLYCOM Modelo: BW3320-M USB-A + ACESSÓRIOS Descrição: HEADSET PARA WEBCONFERÊNCIA - Deve ser adequado para comunicação de áudio por computadores com suporte, no mínimo, ao sistema operacional Windows e Mac OS; • Deve possuir as funções de fones de ouvido e microfone em um único dispositivo; • Deve possuir espumas em corino com supressão de ruído passiva; • Deve possuir a função estéreo (dois alto-falantes), com Tiara/Haste ajustável/regulável, sobre a cabeça; • Deve possuir microfone com cancelamento de ruído; • Deve suportar a função de limitador acústico para proteção contra picos de som acima de 118 dBA e ajuste automático de equalização do áudio; • Deve possuir proteção anti-surto G616 que limita o nível de ruído a menos de 102 dBSPL; • Deve suportar a função plug & play; • Deve possuir conectividade via interface USB-A; Deve possuir conectividade com smartphones com conexão de 3.5mm. • Deve acompanhar cabo com comprimento mínimo de 2 m; • Deve possuir controle de volume, com indicativo de estado por tons de alerta; • Deve possuir controle para função mudo, com indicativo de sua alteração vi</p>		
Estado: MS	Cidade: Paranaíba	Endereço: AV MOACIR DA SILVEIRA QUEIROZ, 380
		Telefone: (67) 3668-1590
		Email: contato@sealtelecom.com.br

Preço (Compras Governamentais) 9: Média Saneada das Propostas Finais (TCU)

R\$ 901,50

Inc. I Art. 5º da IN 65 de 07 de Julho de 2021

Órgão: MINISTÉRIO DA JUSTIÇA
 Departamento de Polícia Rodoviária Federal
Objeto: Registro de preço para futura e eventual aquisição de equipamentos de áudio e vídeo..
Descrição: Microfone - FONE / MICROFONE LAPELA - USO VELADO
CatMat: 44032 - MICROFONE

Data: 18/05/2022 09:00
Modalidade: Pregão Eletrônico
SRP: SIM
Identificação: NºPregão:362022 / UASG:200109
Lote/Item: /27
Ata: [Link Ata](#)
Fonte: www.comprasgovernamentais.gov.br
Quantidade: 54
Unidade: Unidade
UF: DF

CNPJ	RAZÃO SOCIAL DO FORNECEDOR	VALOR DA PROPOSTA FINAL
23.879.002/0001-06 * VENCEDOR *	DISAC COMERCIAL E SERVICOS EIRELI	R\$ 900,00
<p>Marca: BOYA Fabricante: BOYA Modelo: M1 Descrição: FONE / MICROFONE LAPELA - USO VELADO</p>		



CNPJ RAZÃO SOCIAL DO FORNECEDOR

VALOR DA PROPOSTA FINAL

Estado: Cidade: Endereço:
DF Brasília R 4C CHACARA 2, LOTE 17A, SALA 01, S/N

Telefone:
(61) 3222-7661

Email:
contato@disac-empresendimentos.com.br



05.239.149/0001-41 SAM INFORMATICA E EQUIPAMENTOS EIRELI

R\$ 909,00

Marca: Ksr
Fabricante: Ksr
Modelo: Kfm08

Descrição: *FONE / MIFROFONE LAPELA - USO VELADO Plugue multi-pino sólido, alta durabilidade. Tubo acústico destacável transparente e confortável. Som claro e com aparência discreta. Botão push-to-talk atualizado e fácil de operar. Microfone Embutido ao ptt, conveniente para transmitir. Clipes de metal rotatabl e perto do tubo acústico e ptt, o que tornará sua comunicação mais discreta. *

Estado: Cidade: Endereço:
MG Divinópolis R ITUMBIARA, 209

Nome de Contato:
Darcy R. Camargos

Telefone:
(37) 3071-1070

Email:
sam.mg@terra.com.br

Item 9: CÂMERA DIGITAL DSLR, Com sensor full frame de 26.2mpx, tela de 3

Preço Estimado: R\$ 5.575,33 (un) Percentual: - Preço Estimado Calculado: R\$ 5.575,33 Média dos Preços Obtidos: R\$ 5.575,33

Quantidade	Descrição	Observação
1 Unidade	CÂMERA DIGITAL DSLR, Com sensor full frame de 26.2mpx, tela de 3", sensibilidade de iso 10040000, conectividade bluetooth, wi-fi, gps, nfc, interface usb 2.0, hdmi-c, micjack 3.5 mm, resistente a água, tipo de sensor óptico. Cmos tamanho do sensor óptico, velocidade mínima do obturador 30 s. Velocidade máxima do obturador 1/4000 s, composição da bateria ion de lítio (li-ion) tipo de bateria: ip-e6n, tipos de cartões de memorias d, sdchus-i, sdcxus-i.	

Preço (Compras Governamentais) 1: Média Saneada das Propostas Finais (TCU)

R\$ 7.123,50

Inc. I Art. 6º da IN 65 de 07 de Julho de 2021

Órgão: Fundação Northeriograndense de Pesquisa e Cultura - FUNPEC

Data: 20/09/2022 09:00

Objeto: Eventual aquisição de equipamento fotográfico.

Modalidade: Pregão Eletrônico

Descrição: Câmera fotográfica digital - Tipo Memória: Cartões Sd/Sdhc/Sdxc, Tipo Visor: Slr, Interface: Usb, Alimentação Câmera: Bateria, Flash: Sem Lash Externo, Características Adicionais: Full Frame Dslr, Capacidade Memória: 128 Gb, Acessórios: Bolsa, Carregador Bateria, Alça De Pescoço,

SRP: SIM

Identificação: NºPregão:132022 / UASG:925624

Lote/Item: /4

CatMat: 485516 - CÂMERA FOTOGRÁFICA DIGITAL, TIPO VISOR:SLR, INTERFACE:USB, TIPO MEMÓRIA:CARTÕES SD/SDHC/SDXC, CARACTERÍSTICAS ADICIONAIS:FULL FRAME DSLR, CAPACIDADE MEMÓRIA:128 GB, FLASH: SEM LASH EXTERNO, ALIMENTAÇÃO CÂMERA:BATERIA, ACESSÓRIOS:BOLSA, CARREGADOR BATERIA, ALÇA DE PESCOÇO

Ata: Link Ata

Fonte: www.comprasgovernamentais.gov.br

Quantidade: 4

Unidade: Unidade

UF: RN

CNPJ RAZÃO SOCIAL DO FORNECEDOR

VALOR DA PROPOSTA FINAL

07.139.780/0001-02 TOMADA 1 AUDIOVISUAL EIRELI

R\$ 7.119,00

* VENCEDOR *

Marca: Wacom
Fabricante: Wacom
Modelo: Cintiq 16 DTK1660K0A1

Descrição: Display interativo. *Tamanho: 422 x 285 x 24.5 mm; Área ativa: 344 x 194 mm; Monitorinterativo para criação de 16 polegadas; De cor Preta; Acompanhada de caneta compatível do tipo sensível à pressão, sem fio e sem pilhas; 8.192 Níveis de pressão; ±60 níveis de reconhecimento de inclinação; 3 Pontas pad rão de reposição;Compatibilidade com Windows®7 ou posterior e Mac OS® X 10.12 ou posterior; Cabo 3 em 1 (com HDMI 1.4, USB 2.0 e adaptador AC) incluído; Similar ao modelo DTK1660.

Estado: Cidade: Endereço:
RJ Rio de Janeiro AV GEREMARIO DANTAS, 807

Telefone:
(21) 2233-7498

Email:
marcelo@tomada1.com.br

05.207.424/0001-45 VINICIUS CHAVES DOS SANTOS

R\$ 7.120,00





RAZÃO SOCIAL DO FORNECEDOR

VALOR DA PROPOSTA FINAL

Marca: Wacom Cintiq 16
Fabricante: Wacom Cintiq 16
Modelo: Wacom Cintiq 16

Descrição: Características: - Marca: Wacom - Modelo: DTK1660K0A1 Especificações: Tela: - Tamanho da tela: 15,6" (medida na diagonal) - Resolução: 1920 x 1080 (Full HD) - Tecnologia: IPS - Profundidade de cor: 16,7 milhões (8 bits) - Relação do aspecto: 16:9 - Ângulo de visão: 176/176 graus - Relação de contraste: 1000:1 - Brilho: 210 cd/m2 - Tempo de resposta: Wacom Cintiq 16: 25 ms - Área ativa: 344 x 194 mm Relação de cobertura da gama de cores: - 72% NTSC (CIE1931) - 96% sRGB (CIE1931) Caneta: - Caneta Wacom Pro Pen 2 - Tipo de Caneta: Sensível à pressão, sem fio nem pilhas - Tecnologia patenteada de ressonância eletromagnética - Níveis de pressão da caneta: 8192 níveis (caneta e borracha) - Suporte à inclinação da caneta: 60 graus - Número de botões: 2 botões laterais - Resolução: 5080 lpi Intensificadores de produtividade: - Teclas ExpressKey - Touch Ring - Menu radial - Modo de precisão - Alternar tela - Deslocamento dedicado, scroll, zoom, tamanho do pincel * No controle remoto ExpressKey opcional Ajuste do suporte Wacom Cintiq 16: - 19 graus usando pernas dobráveis integradas

Estado: DF Cidade: Brasília Endereço: QI 33 BLOCO A SALA, 212 Nome de Contato: Vinicius Chaves dos Santos Telefone: (61) 3568-9392 Email: vcs.vendas@hotmail.com

37.653.978/0001-62 MGH COMERCIO E SERVICOS LTDA R\$ 7.124,00

Marca: WACOM
Fabricante: WACOM
Modelo: CINTQ16
Descrição: "Tamanho: 422 x 285 x 24,5 mm; Área ativa: 344 x 194 mm; Monitor interativo para criação de 16 polegadas; De cor Preta; Acompañada de caneta compatível do tipo sensível à pressão, sem fio e sem pilhas; 8.192 Níveis de pressão; ±60 níveis de reconhecimento de inclinação; 3 Pontas padrão de reposição; Compatibilidade com Windows®7 ou posterior e Mac OS® X 10.12 ou posterior; Cabo 3 em 1 (com HDMI 1.4, USB 2.0 e adaptador AC) incluído; Similar ao modelo DTK1660."

Endereço: AVENIDA MUSICISTA SAMUEL SANDOVAL DA FONSECA, 1525 Telefone: (84) 9666-6077 Email: mgcomercioeservicos@outlook.com

12.534.397/0001-80 INFORVIEW BROADCAST EIRELI R\$ 7.125,00

Marca: WACOM
Fabricante: WACOM
Modelo: DTK1660K0A1
Descrição: Display interativo. "Tamanho: 422 x 285 x 24,5 mm; Área ativa: 344 x 194 mm; Monitor interativo para criação de 16 polegadas; De cor Preta; Acompañada de caneta compatível do tipo sensível à pressão, sem fio e sem pilhas; 8.192 Níveis de pressão; ±60 níveis de reconhecimento de inclinação; 3 Pontas padrão de reposição; Compatibilidade com Windows®7 ou posterior e Mac OS® X 10.12 ou posterior; Cabo 3 em 1 (com HDMI 1.4, USB 2.0 e adaptador AC).

Estado: SP Cidade: São Paulo Endereço: R FRANCISCO MARENGO, 500 Telefone: (79) 3222-4767 Email: jorgecarlosjc@bol.com.br

27.127.233/0001-06 EMERSON LOPPNOW DE CARVALHO COMERCIO VAREJISTA DE EQUIPAMENTOS E SUPRIMENTOS DE INFORMATICA EIRELI R\$ 7.125,00

Marca: WACOM
Fabricante: WACOM
Modelo: DTK1660
Descrição: CÂMERA FOTOGRÁFICA DIGITAL, TIPO VISOR SLR, INTERFACE USB, TIPO MEMÓRIA CARTÕES SD/SDHC/SDXC, CARACTERÍSTICAS ADICIONAIS FULL FRAME DSLR, CAPACIDADE MEMÓRIA 128 GB, FLASH SEM LASH EXTERNO, ALIMENTAÇÃO CÂMERA BATERIA, ACESSÓRIOS BOLSA, CARREGADOR BATERIA, ALÇA DE PESCOÇO

Estado: PR Cidade: Curitiba Endereço: RUA FRANCISCO DEROSSO, 2560 Telefone: (41) 3387-9301 / (41) 8809-2853

Preço (Compras Governamentais) 2: Média Saneada das Propostas Finais (TCU) R\$ 6.135,28

Inc. I Art. 5º da IN 65 de 07 de Julho de 2021

Órgão: Fundação Norterriograndense de Pesquisa e Cultura - FUNPEC Data: 20/09/2022 09:00
Objeto: Eventual aquisição de equipamento fotográfico. Modalidade: Pregão Eletrônico
Descrição: Câmera fotográfica digital - Tipo Memória: Cartões Sd/Sdhc/Sdxc, Tipo Visor: SRP: SIM
Slr, Interface: Usb, Alimentação Câmera: Bateria, Flash: Sem Lash Externo, Identificação: NºPregão:132022 / UASG:925624
Características Adicionais: Full Frame Dslr, Capacidade Memória: 128 Gb, Lote/Item: /5
Acessórios: Bolsa, Carregador Bateria, Alça De Pescoço,



CatMat: 485516 - CÂMERA FOTOGRÁFICA DIGITAL, TIPO VISOR:SLR, INTERFACE:USB, TIPO MEMÓRIA:CARTÕES SD/SDHC/SDXC, CARACTERÍSTICAS ADICIONAIS:FULL FRAME DSLR, CAPACIDADE MEMÓRIA:128 GB, FLASH: SEM LASH EXTERNO, ALIMENTAÇÃO CÂMERA:BATERIA, ACESSÓRIOS:BOLSA, CARREGADOR BATERIA, ALÇA DE PESCOÇO

Ata: Link Ata

Fonte: www.comprasgovernamentais.gov.br

Quantidade: 2

Unidade: Unidade

UF: RN



CNPJ RAZÃO SOCIAL DO FORNECEDOR VALOR DA PROPOSTA FINAL

27.127.233/0001-06 EMERSON LOPPNOW DE CARVALHO COMERCIO VAREJISTA DE EQUIPAMENTOS E SUPRIMENTOS DE INFORMATICA EIRELI R\$ 6.130,55
* VENCEDOR *

Marca: DJI

Fabricante: DJI

Modelo: RONIN-S

Descrição: CÂMERA FOTOGRÁFICA DIGITAL, TIPO VISOR SLR, INTERFACE USB, TIPO MEMÓRIA CARTÕES SD/SDHC/SDXC, CARACTERÍSTICAS ADICIONAIS FULL FRAME DSLR, CAPACIDADE MEMÓRIA 128 GB, FLASH SEM LASH EXTERNO, ALIMENTAÇÃO CÂMERA BATERIA, ACESSÓRIOS:BOLSA, CARREGADOR BATERIA, ALÇA DE PESCOÇO

Estado: Cidade: Endereço:
PR Curitiba RUA FRANCISCO DE ROSSO, 2560

Telefone:
(41) 3387-9301 / (41) 8809-2853

12.534.397/0001-80 INFORVIEW BROADCAST EIRELI R\$ 6.140,00

Marca: DJI

Fabricante: DJI

Modelo: RONIN-S

Descrição: Estabilizador com controle da câmera através dos cabos inclusos. Funções adicionais através da aplicação Android / iOS. Número de eixos: 3 eixos (passo, roda, guinada), Inclinação de 360 ° (inclinação): 280 ° (-95 a 185 °) Rolo: 360 °, Portas: 1 x USB tipo C, Frequência sem fio: Controle remoto: 2,4 GHz (2,4 - 2,48), Protocolo sem fio: Bluetooth 4.0, Tipo de bateria: 1 x embutido, Capacidade de carga: 7,94 lb / 3,6 kg, Capacidade (mAh): 2400 mAh, Capacidade (Wh): 34,56 Wh, Duração da bateria: 12 horas, Química da bateria: íon de lítio.

Estado: Cidade: Endereço:
SP São Paulo R FRANCISCO MARENGO, 500

Telefone:
(79) 3222-4767

Email:
jorgecarlosjc@bol.com.br

Preço (Compras Governamentais) 3: Média Saneada das Propostas Finais (TCU) R\$ 4.772,59

Inc. I Art. 5º da IN 65 de 07 de Julho de 2021

Órgão: MINISTÉRIO DA EDUCAÇÃO
Universidade Federal de Santa Catarina
Pró-Reitoria de Administração

Data: 05/09/2022 08:30

Modalidade: Pregão Eletrônico

SRP: SIM

Objeto: Registro de Preços para a eventual aquisição de Máquinas e Equipamentos e Materiais de Vídeo e Foto para atender a todas as Unidades da Universidade Federal de Santa Catarina - UFSC..

Identificação: NºPregão:1932022 / UASG:153163

Lote/Item: /14

Ata: Link Ata

Descrição: Câmera fotográfica digital - Câmera Fotográfica Digital Tipo Visor: Slr , Interface: Usb , Tipo Memória: Cartões Sd/Sdhc/Sdxc , Características Adicionais: Full Frame Dslr , Capacidade Memória: 128 Gb , Flash: Sem Lash Externo , Alimentação Câmera: Bateria , Acessórios: Bolsa, Carregador Bateria, Alça De Pescoço

Fonte: www.comprasgovernamentais.gov.br

Quantidade: 3

Unidade: Unidade

UF: SC

CatMat: 485516 - CÂMERA FOTOGRÁFICA DIGITAL, TIPO VISOR:SLR, INTERFACE:USB, TIPO MEMÓRIA:CARTÕES SD/SDHC/SDXC, CARACTERÍSTICAS ADICIONAIS:FULL FRAME DSLR, CAPACIDADE MEMÓRIA:128 GB, FLASH: SEM LASH EXTERNO, ALIMENTAÇÃO CÂMERA:BATERIA, ACESSÓRIOS:BOLSA, CARREGADOR BATERIA, ALÇA DE PESCOÇO

CNPJ RAZÃO SOCIAL DO FORNECEDOR VALOR DA PROPOSTA FINAL

12.959.463/0001-64 INFO DIRECT COMERCIAL LTDA R\$ 4.769,18
* VENCEDOR *



CNPJ

RAZÃO SOCIAL DO FORNECEDOR

VALOR DA PROPOSTA FINAL

Marca: Nikon d3200

Fabricante: Nikon d3200

Modelo: Nikon d3200

Descrição: 150012 - CÂMERA FOTOGRÁFICA/VÍDEO - DSLR CÂMERA FOTOGRÁFICA/VÍDEO - DSLR CARACTERÍSTICAS MÍNIMAS: CÂMERA FOTOGRÁFICA DO TIPO DSLR COM SENSOR DO TIPO CMOS DE DIMENSÕES NÃO INFERIORES A 23,6MM X 15,8MM E RESOLUÇÃO NÃO INFERIOR A 12,3 MILHÕES DE PIXELS E FETIVOS COM MENU DE CONFIGURAÇÃO EM PORTUGUÊS. COM FUNÇÃO DE GRAVAÇÃO DE VÍDEO DIGITAL EM ALTA DEFINIÇÃO (HD) COM QUALIDADE DE 640X 424 A 24 FPS, 320 X 216 A 24 FPS E 1280 X 720 A 24 FPS. FORMATO DE SAÍDA DE ARQUIVOS DE VÍDEO DO TIPO AVI. ENCAIXE DE LENTES OBJETIVAS DO TIPO BAIONETA NIKON F, COMPATÍVEL COM OBJETIVAS NIKKOR AIS, AF E AF-S. FORMATOS DE ARQUIVO: RAW COM COMPRESSÃO SEM PERDAS (12 E 14 BITS), RAW SEM COMPRESSÃO (12 E 14 BITS), TIFF E JPEG COM AJUSTES DE TAMANHO E QUALIDADE. SENSIBILIDADE ISO ENTRE 100-6400. VELOCIDADE E MÁXIMA DE DISPARO DE 7 QUADROS POR SEGUNDO. ARMAZENAMENTO DE ARQUIVOS EM CARTÃO DE MEMÓRIA DO TIPO COMPACTFLASH (CF) I/II, SECURE DIGITAL (SD) E SECURE DIGITAL HIGH CAPACITY (SDHC). COMPARTIMENTO PARA CARTÕES DE MEMÓRIA DOS TIPOS COMPACTFLASH (CF) E SECURE DIGITAL (SD). SISTEMA DE ARQUIVOS EM CONFORMIDADE COM DFC (SISTEMA PADRÃO DE ARQUIVOS DE CÂMERA) 2.0; DPOF (FORMATO DE PEDIDO DE IMPRESSÃO DIGITAL); EXIF 2.21. VISOR REFLEX PENTAPRISMA DELENTE ÚNICA, COM COBERTURA DE 100% (APROX.) DA IMAGEM CAPTADA E AMPLIAÇÃO DE 0,94X (APROX.) E AJUSTE DE DIOPTRIA. MONITOR DO TIPO TFT-LCD COM VISÃO GRANDE ANGULAR, DE 3,0 POLEGADAS NA DIAGONAL E 921.000 PONTOS DE RESOLUÇÃO. VELOCIDADE DE OBTURADOR MÁXIMA IGUAL OU SUPERIOR A 1/8000S E MÍNIMA IGUAL OU INFERIOR A 30S E MODO BULB. FOCO AUTOMÁTICO COM 51 OU MAIS PONTOS DE FOCO E SENSIBILIDADE DE FOCO DE -1 A 19 EV (EM ISO 100, A 20°C). MICROFONE EMBUTIDO MONOAURAL. ENTRADA PARA MICROFONE EXTERNO / MINIPINO ESTÉREO DE 3.5MM E SENSIBILIDADE AJUSTÁVEL DO MICROFONE. UNIDADE GPS GP-1. CORPO EM LIGA DE MAGNÉSIO COM PROTEÇÃO CONTRA POEIRA E UMIDADE. SIMILAR OU SUPERIOR AO MODELO DSLR NIKON D300S. MANUAL ORIGINAL EM LÍNGUA PORTUGUESA. ACESSÓRIOS ORIGINAIS A SEREM FORNECIDOS COM A CÂMERA: BATERIA, CARREGADOR DE BATERIA, ALÇA, CABOS USB E DE ÁUDIO-VÍDEO, TAMPA PROTETORA DO ENCAIXE DA BAIONETA E DO VISOR DE LCD, PROTETOR EMBORRACHADO DA OCULAR. GARANTIA MÍNIMA DE 24 MESES.

Estado:

Cidade:

Endereço:

Telefone:

Email:

MG

Ipatinga

R DOS CAETES, 55

(31) 3822-2483

contato.infodirect@gmail.com

05.239.149/0001-41

SAM INFORMATICA E EQUIPAMENTOS EIRELI

R\$ 4.776,00

Marca: Canon

Fabricante: Canon

Modelo: T100

Descrição: "CÂMERA FOTOGRÁFICA/VÍDEO - DSLR CÂMERA FOTOGRÁFICA/VÍDEO - DSLR CARACTERÍSTICAS MÍNIMAS: CÂMERA FOTOGRÁFICA DO TIPO DSLR COM SENSOR DO TIPO CMOS DE DIMENSÕES NÃO INFERIORES A 23,6MM X 15,8MM E RESOLUÇÃO NÃO INFERIOR A 12,3 MILHÕES DE PIXELS EFETIVOS , COM MENU DE CONFIGURAÇÃO EM PORTUGUÊS. COM FUNÇÃO DE GRAVAÇÃO DE VÍDEO DIGITAL EM ALTA DEFINIÇÃO (HD) COM QUALIDADE DE 640 X 424 A 24 FPS, 320 X 216 A 24 FPS E 1280 X 720 A 24 FPS. FORMATO DE SAÍDA DE ARQUIVOS DE VÍDEO DO TIPO AVI. ENCAIXE DE LENTES OBJETIVAS DO TIPO BAIONETA NIKON F, COMPATÍVEL COM OBJETIVAS NIKKOR AIS, AF E AF-S. FORMATOS DE ARQUIVO: RAW COM COMPRESSÃO SEM PERDAS (12 E 14 BITS), RAW SEM COMPRESSÃO (12 E 14 BITS), TIFF E JPEG COM AJUSTES DE TAMANHO E QUALIDADE. SENSIBILIDADE ISO ENTRE 100-6400. VELOCIDADE MÁXIMA DE DISPARO DE 7 QUADROS POR SEGUNDO. ARMAZENAMENTO DE ARQUIVOS EM CARTÃO DE MEMÓRIA DO TIPO COMPACTFLASH (CF) I/II, SECURE DIGITAL (SD) E SECURE DIGITAL HIGH CAPACITY (SDHC). COMPARTIMENTO PARA CARTÕES DE MEMÓRIA DOS TIPOS COMPACTFLASH (CF) E SECURE DIGITAL (SD). SISTEMA DE ARQUIVOS EM CONFORMIDADE COM DFC (SISTEMA PADRÃO DE ARQUIVOS DE CÂMERA) 2.0; DPOF (FORMATO DE PEDIDO DE IMPRESSÃO DIGITAL); EXIF 2.21. VISOR REFLEX PENTAPRISMA DELENTE ÚNICA, COM COBERTURA DE 100% (APROX.) DA IMAGEM CAPTADA E AMPLIAÇÃO DE 0,94X (APROX.) E AJUSTE DE DIOPTRIA. MONITOR DO TIPO TFT-LCD COM VISÃO GRANDE ANGULAR, DE 3,0 POLEGADAS NA DIAGONAL E 921.000 PONTOS DE RESOLUÇÃO. VELOCIDADE DE OBTURADOR MÁXIMA IGUAL OU SUPERIOR A 1/8000S E MÍNIMA IGUAL OU INFERIOR A 30S E MODO BULB. FOCO AUTOMÁTICO COM 51 OU MAIS PONTOS DE FOCO E SENSIBILIDADE DE FOCO DE -1 A 19 EV (EM ISO 100, A 20°C). MICROFONE EMBUTIDO MONOAURAL. ENTRADA PARA MICROFONE EXTERNO / MINIPINO ESTÉREO DE 3.5MM E SENSIBILIDADE AJUSTÁVEL DO MICROFONE. UNIDADE GPS GP-1. CORPO EM LIGA DE MAGNÉSIO COM PROTEÇÃO CONTRA POEIRA E UMIDADE. SIMILAR OU SUPERIOR AO MODELO DSLR NIKON D300S. MANUAL ORIGINAL EM LÍNGUA PORTUGUESA. ACESSÓRIOS ORIGINAIS A SEREM FORNECIDOS COM A CÂMERA: BATERIA, CARREGADOR DE BATERIA, ALÇA, CABOS USB E DE ÁUDIO-VÍDEO, TAMPA PROTETORA DO ENCAIXE DA BAIONETA E DO VISOR DE LCD, PROTETOR EMBORRACHADO DA OCULAR. GARANTIA MÍNIMA DE 24 MESES."

Estado:

Cidade:

Endereço:

Nome de Contato:

Telefone:

Email:

MG

Divinópolis

R ITUMBIARA, 209

Darcy R. Camargos

(37) 3071-1070

sam.mg@terra.com.br

Preço (Compras Governamentais) 4: Média Saneada das Propostas Finais (TCU)

R\$ 5.645,85

Inc. I Art. 6º da IN 65 de 07 de Julho de 2021

Órgão: MINISTÉRIO DA EDUCAÇÃO

Universidade Federal de Santa Catarina

Pró-Reitoria de Administração

Objeto: Registro de Preços para a eventual aquisição de Máquinas e Equipamentos e Materiais de Vídeo e Foto para atender a todas as Unidades da Universidade Federal de Santa Catarina - UFSC..

Data: 05/09/2022 08:30

Modalidade: Pregão Eletrônico

SRP: SIM

Identificação: N°Pregão:1932022 / UASG:153163

Lote/Item: /32

Ata: [Link Ata](#)Fonte: www.comprasgovernamentais.gov.br

Relatório gerado no dia 19/12/2022 11:05:58 (IP: 206.42.50.25)

Código Validação: DLImfL2O8PzMLK6rUImNOYamDXycD4x62wtQLG%2bzJMkqHU8nPtm6WA%3d%3d

<http://www.bancodeprecos.com.br/CertificadoAutenticidade?token=DLImfL2O8PzMLK6rUImNOYamDXycD4x62wtQLG%252bzJMkqHU8nPtm6WA%253d%253d>

Descrição: Câmera Fotográfica Digital - Tipo Foco: Automático E Manual,, Tipo Memória: Compact Flash, Sdxc, Sdhc, Sd, Tipo Visor: Lcd 3,2 Touch Screen, Interface: Usb, Monitor: Colorido 2,5", Resolução Máxima: 30.4 Megapixels, Formato Gravação Imagem: Raw E Jpeg, Alimentação Câmera: Bateria, Características Adicionais: Dslr, Capacidade Memória: 128 Gb, Acessórios: Carregador De Bateria, Bateria,

Quantidade: 2

Unidade: Unidade

UF: SC



CatMat: 600724 - CÂMERA FOTOGRAFICA DIGITAL, TIPO FOCO:AUTOMÁTICO E MANUAL,, TIPO VISOR:LCD 3,2 TOUCH SCREEN, FORMATO GRAVAÇÃO IMAGEM:RAW E JPEG, RESOLUÇÃO MÁXIMA:30.4 MEGAPIXELS, INTERFACE:USB, TIPO MEMÓRIA:COMPACT FLASH, SDXC, SDHC, SD, CARACTERÍSTICAS ADICIONAIS:DSLR, CAPACIDADE MEMÓRIA:128 GB, ALIMENTAÇÃO CÂMERA:BATERIA, ACESSÓRIOS:CARREGADOR DE BATERIA, BATERIA, MONITOR:COLORIDO 2,5"

CNPJ RAZÃO SOCIAL DO FORNECEDOR VALOR DA PROPOSTA FINAL

34.152.516/0001-73 GABRIELA SAO BERNARDO FERREIRA DE MELO

R\$ 5.631,70

* VENCEDOR *

Marca: CANON T7
Fabricante: CANON T7
Modelo: CANON T7

Descrição: CÂMERA FOTOGRAFICA Câmera DSLR com sensor CMOS APS-C de 24,2MP e um processador de imagem DIGIC 7 usados para oferecer alta sensibilidade e desempenho rápido da câmera para atender tanto as fotos quanto as aplicações de vídeo. Uma gama flexível nativa ISO 100-25600, que pode ser estendida para ISO 51200, se adapte a trabalhar em uma variedade de condições de iluminação, e as capacidades de processamento minimizam o ruído para uma clareza notável. O processador também contribui para uma rápida taxa de disparo contínuo de 6 fps para fotografar assuntos que se movem rapidamente. Beneficiando os atributos de imagem, o design do sensor também facilita o Dual Pixel CMOS AF, que usa autofoco de detecção de fase para um desempenho de focagem rápido, preciso e suave ao gravar filmes ou fotografar fotos em exibição Live View. Ao fotografar usando o visor óptico, é utilizado um sistema de detecção de fase de 45 pontos em cruz para uma focagem rápida e precisa numa variedade de cenários de disparo. FILMAGEM Além da gravação de fotos, também suportar gravação de vídeo Full HD 1080p em até 60 fps no formato MP4 com compressão IPB ou 30 fps no formato MOV com compressão ALL-I ao fazer filmes com lapso de tempo na câmera. A gravação de vídeo beneficia-se da inclusão de funções de focagem Dual Pixel CMOS AF e Movie Servo AF, bem como do ecrã táctil do monitor LCD para um controlo intuitivo. Filme eletrónico IS também é caracterizado para minimizar a aparência de trepidação da câmera em cinco eixos para gravação mais suave e mais estável ao fotografar handheld. Além disso, um conector de microfone externo é incorporado no design do corpo para maior controle sobre o som gravado. Exclusivo para a maioria dos sistemas de gravação de vídeo, possui um modo de filme HDR que pode ser usado para obter maior destaque e sombras ao gravar em cenários de alto contraste. Este modo captura duas imagens HD em diferentes

Estado:	Cidade:	Endereço:	Telefone:	Email:
CE	Fortaleza	AVENIDA PONTES VIEIRA, 1239	(85) 3241-0101	mx10comercio@outlook.com

05.239.149/0001-41 SAM INFORMATICA E EQUIPAMENTOS EIRELI

R\$ 5.660,00

Marca: Canon
Fabricante: Canon
Modelo: T7+

Descrição: Câmera DSLR com sensor CMOS APS-C de 24,2MP e um processador de imagem DIGIC 7 usados para oferecer alta sensibilidade e desempenho rápido da câmera para atender tanto as fotos quanto as aplicações de vídeo. Uma gama flexível nativa ISO 100-25600, que pode ser estendida para ISO 51200, se adapte a trabalhar em uma variedade de condições de iluminação, e as capacidades de processamento minimizam o ruído para uma clareza notável. O processador também contribui para uma rápida taxa de disparo contínuo de 6 fps para fotografar assuntos que se movem rapidamente. Beneficiando os atributos de imagem, o design do sensor também facilita o Dual Pixel CMOS AF, que usa autofoco de detecção de fase para um desempenho de focagem rápido, preciso e suave ao gravar filmes ou fotografar fotos em exibição Live View. Ao fotografar usando o visor óptico, é utilizado um sistema de detecção de fase de 45 pontos em cruz para uma focagem rápida e precisa numa variedade de cenários de disparo. FILMAGEM Além da gravação de fotos, também suportar gravação de vídeo Full HD 1080p em até 60 fps no formato MP4 com compressão IPB ou 30 fps no formato MOV com compressão ALL-I ao fazer filmes com lapso de tempo na câmera. A gravação de vídeo beneficia-se da inclusão de funções de focagem Dual Pixel CMOS AF e Movie Servo AF, bem como do ecrã táctil do monitor LCD para um controlo intuitivo. Filme eletrónico IS também é caracterizado para minimizar a aparência de trepidação da câmera em cinco eixos para gravação mais suave e mais estável ao fotografar handheld. Além disso, um conector de microfone externo é incorporado no design do corpo para maior controle sobre o som gravado. Exclusivo para a maioria dos sistemas de gravação de vídeo, possui um modo de filme HDR que pode ser usado para obter maior destaque e sombras ao gravar em cenários de alto contraste. Este modo captura duas imagens HD em diferentes exposições, uma normal e outra subexposta, em sucessão curta a até 60 fps e, em seguida, as compostas durante a reprodução a 30 fps para criar um filme com um intervalo dinâmico de aparência mais longa. O Wi-Fi integrado e o NFC está disponível para emparelhamento rápido e conveniente com um smartphone ou tablet para compartilhamento de imagem sem fio e o Bluetooth também é oferecido para compartilhamento de imagens e controle remoto de câmera a partir de um dispositivo móvel. Incluso com o corpo da câmera a lente EF-S 18-55mm f/4-5.6 IS STM, que fornece uma distância focal equivalente de 28.8-88mm que cobre uma variedade de perspectivas de grande angular para retrato-comprimento. O seu design integra um mecanismo de focagem STM que proporciona capacidades de focagem quase silenciosas com controlo suave e preciso. Além disso, o sistema de Estabilizador de Imagem Óptico ajuda a minimizar a aparência da vibração da câmera em até quatro etapas de velocidade do obturador, a fim de beneficiar o trabalho em condições de pouca luz e com maiores ampliações de zoom. Itens Incluídos: 01 Corpo câmera; 01 Lente EF-S 18-55 mm f/4-5.6 IS STM; 01 Bateria; 01 Carregador; 01 Ocular de borracha; 01 Alça; 01 Tampa do corpo; 01 Tampa frontal da lente; 01 Tampa traseira da lente. 01 B OLSA 01 SD 32GB Câmera de referência Canon T7+

Estado:	Cidade:	Endereço:	Nome de Contato:	Telefone:	Email:
MG	Divinópolis	R ITUMBIARA, 209	Darcy R. Camargos	(37) 3071-1070	sam.mg@terra.com.br

41.387.558/0001-59 PRATIKA SOLUCOES LTDA

R\$ 13.268,00



Relatório gerado no dia 19/12/2022 11:05:58 (IP: 206.42.50.25)

Código Validação: DLImfL2O8PzMLK6rUImNOYamDXycD4x62wtQLG%2bzJMkqHU8nPtm6WA%3d%3d

http://www.bancodeprecos.com.br/CertificadoAutenticidade?token=DLImfL2O8PzMLK6rUImNOYamDXycD4x62wtQLG%252bzJMkqHU8nPtm6WA%253d%253d



CNPJ

RAZÃO SOCIAL DO FORNECEDOR

VALOR DA PROPOSTA FINAL

Marca: Canon

Fabricante: Canon

Modelo: EOS Rebel T7i com lente EF-S 18-55mm

Descrição: Câmera DSLR com sensor CMOS APS-C de 24,2MP e um processador de imagem DIGIC 7 usados para oferecer alta sensibilidade e desempenho rápido da câmera para atender tanto as fotos quanto as aplicações de vídeo. Uma gama flexível nativa ISO 100-25600, que pode ser estendida para ISO 51200, se adapte a trabalhar em uma variedade de condições de iluminação, e as capacidades de processamento minimizam o ruído para uma clareza notável. O processador também contribui para uma rápida taxa de disparo contínuo de 6 fps para fotografar assuntos que se movem rapidamente. Beneficiando os atributos de imagem, o design do sensor também facilita o Dual Pixel CMOS AF, que usa autofoco de detecção de fase para um desempenho de focagem rápido, preciso e suave ao gravar filmes ou fotografar fotos em exibição Live View. Ao fotografar usando o visor óptico, é utilizado um sistema de detecção de fase de 45 pontos e m cruz para uma focagem rápida e precisa numa variedade de cenários de disparo. FILMAGEM Além da gravação de fotos, também suportar gravação de vídeo Full HD 1080p em até 60 fps no formato MP4 com compressão IPB ou 30 fps no formato MOV com compressão ALL-I ao fazer filmes com lapso de tempo na câmera. A gravação de vídeo beneficia-se da inclusão de funções de focagem Dual Pixel CMOS AF e Movie Servo AF, bem como do ecrã táctil do monitor LCD para um controlo intuitivo. Filme eletrônico IS também é caracterizado para minimizar a aparência de trepidação da câmera em cinco eixos para gravação mais suave e mais estável ao fotografar handheld. Além disso, um conector de microfone externo é incorporado no design do corpo para maior controlo sobre o som gravado. Exclusivo para a maioria dos sistemas de gravação de vídeo, possui um modo de filme HDR que pode ser usado para obter maior destaque e sombras ao gravar em cenários de alto contraste. Este modo captura duas imagens HD em diferentes exposições, uma normal e outra subexposta, em sucessão curta a até 60 fps e, em seguida, as compostas durante a reprodução a 30 fps para criar um filme com um intervalo dinâmico de aparência mais longa. O Wi-Fi integrado com NFC está disponível para emparelhamento rápido e conveniente com um smartphone ou tablet para compartilhamento de imagem sem fio e o Bluetooth também é oferecido para compartilhamento de imagens e controle remoto de câmera a partir de um dispositivo móvel. Incluso com o corpo da câmera a lente EF-S 18-55mm f / 4-5.6 IS STM, que fornece uma distância focal equivalente de 28.8-88mm que cobre uma variedade de perspectivas de grande angular para retrato-comprimento. O seu design integra um mecanismo de focagem STM que proporciona capacidades de focagem quase silenciosas com controlo suave e preciso. Além disso, o sistema de Estabilizador de Imagem Óptico ajuda a minimizar a aparência da vibração da câmera em até quatro etapas de velocidade do obturador, a fim de beneficiar o trabalho em condições de pouca luz e com maiores ampliações de zoom. Itens Inclusos: 01 Corpo câmera, 01 Lente EF-S 18-55 mm f/4-5.6 IS STM; 01 Bateria; 01 Carregador; 01 Ocular de borracha; 01 Alça; 01 Tampa do corpo; 01 Tampa frontal da lente; 01 Tampa traseira da lente. 01 B OLSA 01 SD 32GB Câmera de referência Canon T7i

Estado: SC Cidade: Florianópolis Endereço: R ANGELO LA PORTA, 359 Nome de Contato: MARCIO Telefone: (47) 9662-7050 Email: caontato@pratika.art.br

Preço (Compras Governamentais) 5: Média Saneada das Propostas Finais (TCU) R\$ 5.648,63

Inc. I Art. 5º da IN 65 de 07 de Julho de 2021

Órgão: MINISTÉRIO DA EDUCAÇÃO
Universidade Federal do Paraná
Pró-Reitoria de Administração
Departamento de Serviços Gerais

Data: 01/09/2022 09:30
Modalidade: Pregão Eletrônico
SRP: NÃO
Identificação: NºPregão:1062022 / UASG:153079

Objeto: Aquisição de insumos e materiais diversos de química, áudio e vídeo e informática, em atendimento às necessidades e funcionalidades dos cursos de Petróleo, TADS, TCI e Unidade Administrativa do Setor de Educação Profissional e Tecnológica da Universidade Federal do Paraná.

Lote/Item: /51
Ata: Link Ata
Fonte: www.comprasgovernamentais.gov.br

Descrição: Câmera Fotográfica Digital - Câmera Fotográfica Digital Tipo Memória: Cartões Sd/Sdhc/Sdxc, Tipo Visor: Slr, Interface: Usb, Alimentação Câmera: Bateria, Flash: Sem Lash Externo, Características Adicionais: Full Frame Dslr, Capacidade Memória: 128 Gb, Acessórios: Bolsa, Carregador Bateria, Alça De Pescoço

Quantidade: 2
Unidade: Unidade
UF: PR

CatMat: 485516 - CÂMERA FOTOGRAFICA DIGITAL, TIPO VISOR:SLR, INTERFACE:USB, TIPO MEMÓRIA: CARTÕES SD/SDHC/SDXC, CARACTERÍSTICAS ADICIONAIS: FULL FRAME DSLR, CAPACIDADE MEMÓRIA: 128 GB, FLASH: SEM LASH EXTERNO, ALIMENTAÇÃO CÂMERA: BATERIA, ACESSÓRIOS: BOLSA, CARREGADOR BATERIA, ALÇA DE PESCOÇO

CNPJ

RAZÃO SOCIAL DO FORNECEDOR

VALOR DA PROPOSTA FINAL

31.672.925/0001-02 MEP COMERCIO DE ELETRONICOS E SERVICOS EIRELI R\$ 5.500,00
* VENCEDOR *



CNPJ

RAZÃO SOCIAL DO FORNECEDOR

VALOR DA PROPOSTA FINAL

Marca: CANON
Fabricante: CANON
Modelo: t7 ou 2000d

Descrição: Canon EOS Rebel Kit T7 + lente 18-55mm ou 2000d + lente 18-55mm SERA ENVIADO O MODELO DISPONIVEL EM ESTOQUE NO MOMENTO DA CO
MPRA. Canon EOS Rebel T7 (MODELO DAS AMERICAS) Canon EOS Rebel 2000D (MODELO EUROPEU) OBS: AS ESPECIFICAÇÕES SÃO IDENTICAS CÂMERA FO
TOGRÁFICA DIGITAL, TIPO FOCO: MANUAL E AUTOMÁTICO, TIPO MEMÓRIA: CARTÕES SD/SDHC/SDXC, TIPO VISOR: PENTAESPELHO, INTERFACE: USB ALTA
VELOCIDADE, RESOLUÇÃO MÁXIMA: 24,1 MEGAPIXELS, FORMATO GRAVAÇÃO IMAGEM: PADRÃO JPEG E RAW, ALIMENTAÇÃO CÂMERA: BATERIAS DE ION D
E LITHIUM RECARREGÁVEL, COMPATIBILIDADE: WINDOWS, CAPACIDADE MEMÓRIA: 32 GB ATÉ 2 T CATALOGO: [https://www.canon.com.br/produtos/produto](https://www.canon.com.br/produtos/produto-s-para-voce-cameras-linha-eos-dslr/eos-rebel-t7)
s-para-voce-cameras-linha-eos-dslr/eos-rebel-t7 CATALOGO: <https://www.canon.pt/cameras/eos-2000d/>

Estado:	Cidade:	Endereço:	Telefone:	Email:
SP	Taboão da Serra	R MARIO LATORRE, 245	(11) 4245-7625	patricdiego17@gmail.com

05.239.149/0001-41 SAM INFORMATICA E EQUIPAMENTOS EIRELI R\$ 5.797,26

Marca: Canon
Fabricante: Canon
Modelo: T7+

Descrição: "Câmera fotográfica digital DSLR compatível com câmera Cannon T5i, T6i, T7i ou SL3 (com corpo e objetiva). Câmera fotográfica digital DSLR, para foto e vídeo, incluso lente 18- 55mm, bateria e carregador. 24.1 megapixels. Produz vídeo Ultra HD 4k. Codificação de vídeo: NTSC / PAL. Sensibilidade ISO: 100 a 12800. Gravação de áudio: Microfone Integrado (Estéreo). Entrada para Microfone: Externo (Estéreo). Com visor LCD. Com Sistema de Flash embutido dedicado e TTL e Conexão Flash Externa: Sapata 4 Pinos. Slot para cartão de memória: 1 x SD. Conectividade: Microfone de 3,5 mm, HDMI C (Mini), USB 2.0 Micro-B. Bluetooth e Wi-Fi integrados. Com estabilização de imagem digital. Tecnicamente equivalente a CANON EOS Rebel T5i, T6i, T7i, SL3 ou superior. Com garantia de 2 anos."

Estado:	Cidade:	Endereço:	Nome de Contato:	Telefone:	Email:
MG	Divinópolis	R ITUMBIARA, 209	Darcy R. Camargos	(37) 3071-1070	sam.mg@terra.com.br

Preço (Compras Governamentais) 6: Média Saneada das Propostas Finais (TCU) R\$ 4.498,00

Inc. I Art. 5º da IN 65 de 07 de Julho de 2021

Órgão: GOVERNO DO ESTADO DO PARANÁ
Universidade Estadual do Oeste do Paraná

Data: 31/08/2022 14:30

Modalidade: Pregão Eletrônico

Objeto: Aquisição de equipamentos audiovisuais, eletrônicos, de suporte e estrutura, para atender as demandas da Pró-reitoria de pesquisa e pós-graduação, bem como, para a realização anual do Seminário de Extensão da Unioeste (SEU).

SRP: NÃO

Identificação: NºPregão:14062022 /
UASG:926097

Descrição: Câmera fotográfica digital - Câmera Fotográfica Digital Tipo Foco: Automático E Manual, , Tipo Visor: Lcd 3,2 Touch Screen , Formato Gravação Imagem: Raw E Jpeg , Resolução Máxima: 30.4 Megapixels . Interface: Usb , Tipo Memória: Compact Flash, Sdxc, Sdhc, Sd , Características Adicionais: Dslr , Capacidade Memória: 128 Gb , Alimentação Câmera: Bateria , Acessórios: Carregador De Bateria, Bateria , Monitor: Colorido 2,5"

Lote/Item: /4

Ata: [Link Ata](#)

Fonte: www.comprasgovernamentais.gov.br

Quantidade: 1

Unidade: Unidade

UF: PR

CatMat: 600724 - CÂMERA FOTOGRAFICA DIGITAL, TIPO FOCO:AUTOMÁTICO E MANUAL,, TIPO VISOR:LCD 3,2 TOUCH SCREEN, FORMATO GRAVAÇÃO IMAGEM:RAW E JPEG, RESOLUÇÃO MÁXIMA:30.4 MEGAPIXELS, INTERFACE:USB, TIPO MEMÓRIA:COMPACT FLASH, SDXC, SDHC, SD, CARACTERÍSTICAS ADICIONAIS:DSLR, CAPACIDADE MEMÓRIA:128 GB, ALIMENTAÇÃO CÂMERA:BATERIA, ACESSÓRIOS:CARREGADOR DE BATERIA, BATERIA, MONITOR:COLORIDO 2,5"

CNPJ

RAZÃO SOCIAL DO FORNECEDOR

VALOR DA PROPOSTA FINAL

28.353.765/0001-24 S S PRO LTDA

R\$ 3.996,00

* VENCEDOR *

Marca: CANON-SIMILAR
Fabricante: CANON-SIMILAR
Modelo: CANON-SIMILAR

Descrição: CÂMERA FOTOGRAFICA DIGITAL, TIPO FOCO AUTOMÁTICO E MANUAL,, TIPO VISOR LCD 3,2TOUCH SCREEN, FORMATO GRAVAÇÃO IMAGEM RAW E JPEG, RESOLUÇÃO MÁXIMA 30.4 MEGAPIXELS, INTERFACE USB, TIPO MEMÓRIA COMPACT FLASH, SDXC, SDHC, SD, CARACTERÍSTICAS ADICIONAIS DSLR, CAPACIDADE MEMÓRIA 128 GB, ALIMENTAÇÃO CÂMERA BATERIA, ACESSÓRIOS CARREGADOR DE BATERIA, BATERIA, MONITOR COLORIDO 2,5"

Estado:	Cidade:	Endereço:	Telefone:	Email:
PR	Curitiba	R GENERAL ARISTIDES ATHAYDE JUNIOR, 561	(41) 9705-0177	flaana1988@gmail.com



Relatório gerado no dia 19/12/2022 11:05:58 (IP: 206.42.50.25)
Código Validação: DLmfL2O8PzMLK6rUlmNOYamDXycD4x62wtQLG%2bzJMkqHU8nPtm6WA%3d%3d
<http://www.bancodeprecos.com.br/CertificadoAutenticidade?token=DLmfL2O8PzMLK6rUlmNOYamDXycD4x62wtQLG%252bzJMkqHU8nPtm6WA%253d%253d>



CNPJ	RAZÃO SOCIAL DO FORNECEDOR	VALOR DA PROPOSTA FINAL
05.239.149/0001-41	SAM INFORMATICA E EQUIPAMENTOS EIRELI	R\$ 5.000,00
Marca: Canon Fabricante: Canon Modelo: T100 Descrição: *CÂMERA FOTOGRÁFICA Características Mínimas Obrigatórias: o Gravação Simultânea Em Raw + Jpeg; o Live View, Usb 2.0 ou Maior; o Redimensionamento Em Jpeg; o Resolução Full Hd 1080p ou Maior; o Compatível com Android; o Modelo Dslr; o Pino para Adaptadores Externos; o MONITOR LCD; o CAMERÁ TIPO DSLR; o BATERIA o 24 MEGAPIXELS OU MAIOR; o ISO DE 100 ATÉ 10000; o Câmera + Lente de 18-55mm inclusa; o Carregador de Bateria; Código GMS nº: 6701.56989 * Estado: MG Cidade: Divinópolis Endereço: R ITUMBIARA, 209 Nome de Contato: Darcy R. Camargos Telefone: (37) 3071-1070 Email: sam.mg@terra.com.br		

27.390.044/0001-21	TM SOLUCOES IMPORTACAO E EXPORTACAO DE EQUIPAMENTOS DE INFORMATICA EIRELI	R\$ 10.000,00
Marca: Canon Fabricante: Canon Modelo: Canon EOS Rebel S13 Descrição: CÂMERA FOTOGRÁFICA E DE GRAVAÇÃO SIMULTÂNEA EM RAW + JPEG; LIVE VIEW, USB 2.0 OU MAIOR; REMENSIONAMENTO EM JPEG; RESOLUÇÃO FULL HD 1080P OU MAIOR; COMPATÍVEL COM ANDROID; MODELO DSLR; PINO PARA ADAPTADOREX EXTERNOS; MONITOR LCD; CAMERÁ TIPO DSLR; BATERIA; 24 MEGAPIXELS OU MAIOR; ISO DE 100 ATÉ 10000; CAMERÁ +LENTE DE 18-55MM INCLUSA; CRREGADOR DE BATERIA Estado: DF Cidade: Brasília Endereço: R 09 NORTE LOTE 01 SALA, 401 Nome de Contato: MAIRA Telefone: (61) 3575-0309 Email: tmsolucoesintegradas@gmail.com		

Preço (Compras Governamentais) 7: Média Saneada das Propostas Finais (TCU)

R\$ 4.890,00

Inc. I Art. 5º da IN 65 de 07 de Julho de 2021

Órgão: Governo do Estado da Paraíba Secretaria de Estado da Administração da Paraíba	Data: 24/08/2022 09:00
Objeto: Aquisição de equipamentos de vídeo, foto e informática.	Modalidade: Pregão Eletrônico
Descrição: Lista De Classificação - CÂMERA fotográfica digital DSLR (profissional) de lentes intercambiáveis com lente objetiva 18 - 55 mm VR, resolução mínima de 16 megapixels; Sensor de Imagem: tamanho 23,6 x 15,6 mm, formato DX, tipo CMOS; Formato de arquivo de imagem: RAW, JPEG, MOV; Cartão de Memória: SD (Secure Digital), SDHC (Secure Digital High Capacity), SDXC (Secure Digital Extended Capacity); Compartimento para cartão: 1 Secure Digital; Visor reflex pentamiror de lente iônica, no nível dos olhos; Velocidade do obturador de 1/4000 s a 30 s em etapas de 1/3 EV ; Disparo contínuo de 4 quadros por segundo; Trava de exposição; Sistema de redução de ruído em exposição longa; Sistema de foco automático; Ponto focal : selecionado entre 11 (onze) pontos de foco; Trava de foco; Flash incorporado; Balanço de branco; Vídeo em Full HD (1080 p); Monitor LCD de 3" articulável de 921.000 pontos; Tela LCD giratória e de ângulo variável; Ajuste do monitor: brilho, 7 níveis; Interface: USB de alta velocidade, NTSC, entrada para microfone estéreo, saída de áudio/vídeo e saída HDMI; Por questão de insuficiência dos caracteres disponíveis nesta plataforma, a continuação da descrição do item pode ser encontrada no Termo de Referência.	SRP: NÃO
	Identificação: NºPregão:900272022 / UASG:925302
	Lote/Item: /2
	Ata: Link Ata
	Fonte: www.comprasgovernamentais.gov.br
	Quantidade: 2
	Unidade: Unidade
	UF: PB

CNPJ	RAZÃO SOCIAL DO FORNECEDOR	VALOR DA PROPOSTA FINAL
12.959.463/0001-64	INFO DIRECT COMERCIAL LTDA	R\$ 4.500,00
* VENCEDOR *		
Marca: Nikon D3200 DSLR Câmera Fabricante: Nikon D3200 DSLR Câmera com Lente de 18- 55mm + Bo Modelo: Nikon D3200 DSLR Câmera com Lente de 18- 55mm + Bo Descrição: CÂMERA fotográfica digital DSLR (profissional) de lentes intercambiáveis com lente objetiva 18 - 55 mm VR, resolução mínima de 16 megapixels; Sensor de Imagem: tamanho 23,6 x 15,6 mm, formato DX, tipo CMOS; Formato de arquivo de imagem: RAW, JPEG, MOV; Cartão de Memória: SD (Secure Digital), SDHC (Secure Digital High Capacity), SDXC (Secure Digital Extended Capacity); Compartimento para cartão: 1 Secure Digital; Visor reflex pentamiror de lente iônica, no nível dos olhos; Velocidade do obturador de 1/4000 s a 30 s em etapas de 1/3 EV ; Disparo contínuo de 4 quadros por segundo; Trava de exposição; Sistema de redução de ruído em exposição longa; Sistema de foco automático; Ponto focal : selecionado entre 11 (onze) pontos de foco; Trava de foco; Flash incorporado; Balanço de branco; Vídeo em Full HD (1080 p); Monitor LCD de 3" articulável de 921.000 pontos; Tela LCD giratória e de ângulo variável; Ajuste do monitor: brilho, 7 níveis; Interface: USB de alta velocidade, NTSC, entrada para microfone estéreo, saída de áudio/vídeo e saída HDMI; Recurso WiFi; GPS; soquete do tripé: 1/4 pol. Deve acompanhar os seguintes acessórios: bateria de lítium , carregador de bateria , ocular compatível, cabo USB , cabo de áudio e vídeo , alça , tampa do corpo , tampa de sapata , bolsa (case) de proteção em couro ou couro, manual do usuário com opção em português. Garantia de no mínimo 01 (um) ano do fabricante, a contar do recebimento definitivo do objeto; O equipamento fornecido deverá estar em linha de produção, ou seja, sendo produzido pelo fabricante, quando do recebimento da Nota de Empenho.		



Relatório gerado no dia 19/12/2022 11:05:58 (IP: 206.42.50.25)
 Código Validação: DLmFL2O8PzMLK6rUImNOYamDXycD4x62wtQLG%2bzJMkqHU8nPtm6WA%3d%3d
 http://www.bancodeprecos.com.br/CertificadoAutenticidade?token=DLmFL2O8PzMLK6rUImNOYamDXycD4x62wtQLG%252bzJMkqHU8nPtm6WA%253d%253d

CNPJ

RAZÃO SOCIAL DO FORNECEDOR

VALOR DA PROPOSTA FINAL

Estado: MG Cidade: Ipatinga Endereço: R DOS CAETES, 55 Telefone: (31) 3822-2483 Email: contato.infodirect@gmail.com



14.724.532/0001-86 TKL COMERCIAL EIRELI

R\$ 4.875,00

Marca: CANON

Fabricante: CANON

Modelo: EOS Rebel T7+

Descrição: DSLR EOS Rebel T7+ e a lente zoom compacta EF-S 18-55mm IS II. Esta câmera de utilização fácil e intuitiva é indicada para principiantes e entusiastas. O app Guia de Fotografia disponibiliza as melhores sugestões e tutoriais sobre como extrair o máximo de sua câmera, incluindo belas fotos e vídeos em Full HD repletos de detalhes, cor e profundidade de campo, e ainda um ótimo desempenho em condições de baixa luz, com um sensor incrível de 24,1 megapixel e de uma lente com zoom para diferentes assuntos. Compartilhar fotos nas redes sociais é muito fácil e efetuar disparos remotos a partir do App Camera Connect da Canon. Basta conectar seu smartphone através do Wi-Fi¹ ou NFC². A conectividade Wi-Fi e as características variam de acordo com modelo e a região. Nem todas as funcionalidades ou dispositivos são suportados; para saber mais, consulte a lista completa de características técnicas. Dispositivos Android compatíveis com capacidade NFC. - Modos de Flash: Automático, Flash Manual, X-Syncro - Pino central para maior compatibilidade com flashes e adaptadores externos. - 11 funções personalizadas com 33 definições ajustáveis com a câmera; Gravação simultânea em RAW + JPEG - Basic+; Live View Mode; Impressão direta compatível com impressoras que possuem Pict Bridge; Correção da iluminação periférica; Compatível com USB 2.0 Hi-Speed; Cena Automática Inteligente e Estilo de Imagem Automático; Filtros Criativos; Redimensionamento de imagens JPEG na própria câmera; Durante o disparo no modo de Visualização Direta, as cenas podem ser visualizadas nas taxas de proporção pré-definidas: 4:3, 1:1 16:9 ou 3:2; Compatível com a linha completa de lentes EF/EF-S e flashes Speedlite da Canon; Modos de Flash: Automático, Flash Manual, X-Syncro - Pino central para maior compatibilidade com flashes e adaptadores externos; Dimensões: Aprox. 129,0 x 101,3 x 77,6 mm; Disparo contínuo (Burst): 3.0 fps; Gravação de Vídeo: Full HD (1080p) em 24p, 25p e 30p; Processador de Imagem: DIGIC 4+; Monitor LCD: Tela LCD de 3.0"; Sensor de Imagem (CMOS): APS-C; Modos de Flash: Automático, Flash Manual, X-Syncro - Pino central para maior compatibilidade com flashes e adaptadores externos; Câmera Tipo: EOS DSLR; Modelo da Câmera: EOS Rebel T7+ Características: Full HD 1080p Vídeo Peso: Aprox. 475g (somente corpo) Lentes Compatíveis: Lentes Canon EF e EF-S. Garantia de 1 ano.

Estado: GO Cidade: Goiânia Endereço: AV 85, 1760 Nome de Contato: Tiago Telefone: (62) 98291-1111 Email: tkhaven@gmail.com

22.262.501/0001-89 JACIARA DE SOUSA ALBUQUERQUE 02925928412

R\$ 4.905,00

Marca: CANON

Fabricante: CANON

Modelo: T7

Descrição: CÂMERA fotográfica digital DSLR (profissional) de lentes intercambiáveis com lente objetiva 18 - 55 mm VR, resolução mínima de 16 megapixels; Sensor de Imagem: tamanho 23,6 x 15,6 mm, formato DX, tipo CMOS; Formato de arquivo de imagem: RAW, JPEG, MOV; Cartão de Memória: SD (Secure Digital), SDHC (Secure Digital High Capacity), SDXC (Secure Digital Extended Capacity); Compartimento para cartão: 1 Secure Digital; Visor reflex pentamirrol de lente íônica, no nível dos olhos; Velocidade do obturador de 1/4000 s a 30 s em etapas de 1/3 EV; Disparo contínuo de 4 quadros por segundo; Trava de exposição; Sistema de redução de ruído em exposição longa; Sistema de foco automático; Ponto focal: selecionado entre 11 (onze) pontos de foco; Trava de foco; Flash incorporado; Balanço de branco; Vídeo em Full HD (1080 p); Monitor LCD de 3" articulável de 921.000 pontos; Tela LCD giratória e de ângulo variável; Ajuste do monitor: brilho, 7 níveis; Interface: USB de alta velocidade, NTSC, entrada para microfone estéreo, saída de áudio/vídeo e saída HDMI; Recurso WiFi; GPS; soquete do tripé: 1/4 pol. Deve acompanhar os seguintes acessórios: bateria de lithium, carregador de bateria, ocular compatível, cabo USB, cabo de áudio e vídeo, alça, tampa do corpo, tampa de sapata, bolsa (case) de proteção em couro ou couro, manual do usuário com opção em português. Garantia de no mínimo 01 (um) ano do fabricante, a contar do recebimento definitivo do objeto; O equipamento fornecido deverá estar em linha de produção, ou seja, sendo produzido pelo fabricante, quando do recebimento da Nota de Empenho. Marca: CANON Fabricante: CANON Modelo: T 7

Estado: PB Cidade: João Pessoa Endereço: R COMERCIANTE ALFREDO FERREIRA DA ROCHA, 1843 Telefone: (83) 8716-3161 Email: jacomercioeservicos@gmail.com

Preço (Outros Entes Públicos) 1: Média Saneada das Propostas Finais (TCU)

R\$ 5.970,00

Inc. II Art. 5º da IN 65 de 07 de Julho de 2021

Órgão: UNICAMP - FT
SECR. DESENV. ECONOMICO
LIMEIRA

Objeto: EQUIPAMENTOS FOTOGRAFICOS, EQUIPAMENTOS DE SOM

Descrição: CAMERA DIGITAL DSLR - CAMERA DIGITAL, DSLR (APENAS CORPO), RESOLUCAO DE NO MINIMO 24.2 MEGAPIXEL; SENSOR CMOS: APS-C (23,5 X 15,6 MM), COM VISOR OPTICO TIPO PENTAPRISMA COM 100% COBERTURA; LCD 3.2"; FORMATO 3:2, 16:9, ZOOM MINIMO 7X, GRAVACAO DE ARQUIVO EM PADRAO JPEG, NEF(RAW) E NEF(RAW)+JPEG; VIDEO: H.264/MPEG-4 AVC E LINEAR PCM AUDIO, NAO POSSUI MEMORIA INTERNA, 2 COMPARTIMENTOS PADRAO: SD/UHS-I SDHC/SDXC, COM FOCO DE ALCANCE 18MM-140MM; ABERTURA F/3.5-22 (18MM), F/5.6-38 (140MM); F.AUTO 51 PONTOS (15 CRUZADO), SEMLENTE, FLASH INTERNO, ABERTURA DO OBTURADOR 1/8000 SEG; ISO 100-25600, GRAVACAO DE VIDEO COM SOM ESTERIO NOS FORMATOS 1920X1080 (60P, 50P, 30P, 25P E 24P), E 1280X720 (60P E 50P); CONEXAO WIFI; CONECTIVIDADE 1/8 PHONE; 1/8 MIC, HDMI C (MINI), USB 2.0, FORNECIDA COM BATERIA, CARREGADOR DE BATERIA, CABO DE INTERFACE USB, GARANTIA MINIMA DE 12 MESES, MANUAL EM PORTUGUES

Data: 26/09/2022 15:51

Modalidade: Dispensa de Licitação

SRP: NÃO

Identificação: OC: 1022261005920220C00121

Lote/Item: 1/1

Ata: N/A

Fonte: www.bec.sp.gov.br

Quantidade: 2

Unidade: UNIDADE

UF: SP



Relatório gerado no dia 19/12/2022 11:05:58 (IP: 206.42.50.25)
Código Validação: DLImFL2O8PzMLK6rUmNOYamDXycD4x62wtQLG%2b2zJmKqHU8nPtm6WA%3d%3d
http://www.bancodeprecos.com.br/CertificadoAutenticidade?token=DLImFL2O8PzMLK6rUmNOYamDXycD4x62wtQLG%252bzJmKqHU8nPtm6WA%253d%253d



CNPJ	RAZÃO SOCIAL DO FORNECEDOR	VALOR DA PROPOSTA FINAL
07.393.973/0001-87 * VENCEDOR *	JOCIMAR MAGOGA ELETRONICOS LTDA Marca: cannon sl3 Fabricante: Fabricante não informado Descrição: CAMERA DIGITAL DSLR Estado: SP Cidade: Jundiaí Endereço: R ALBERTO SEGALA, 264 Telefone: (11) 4527-3210 Email: legalizacao@enfoquecontabil.com	R\$ 5.940,00
15.674.842/0001-04	RAPHAEL MIRANDA DORNELLES 34618424869 Marca: sl3 Fabricante: Fabricante não informado Descrição: CAMERA DIGITAL DSLR Estado: SP Cidade: Caraguatatuba Endereço: R MAJOR AYRES, 348 Telefone: (12) 8205-8919 Email: informaticasos@uol.com.br	R\$ 6.000,00
44.927.385/0001-02	ANA CAROLINE SIMONETTI LAUX 05503527089 Marca: CANON SL3 Fabricante: Fabricante não informado Descrição: CAMERA DIGITAL DSLR Estado: RS Cidade: Porto Alegre Endereço: R GENERAL LIMA E SILVA, 1780 Telefone: (51) 9404-5639 Email: escomercio.distribuicao@gmail.com	R\$ 6.300,00

Preço (Outros Entes Públicos) 2: Média Saneada das Propostas Finais (TCU)

Inc. II Art. 5º da IN 65 de 07 de Julho de 2021

Órgão: UNICAMP - FT SECR. DESENV. ECONOMICO LIMEIRA	Data: 19/09/2022 15:25
Objeto: EQUIPAMENTOS FOTOGRAFICOS, EQUIPAMENTOS DE SOM	Modalidade: Dispensa de Licitação
Descrição: CAMERA DIGITAL DSLR - CAMERA DIGITAL, DSLR (APENAS CORPO), RESOLUCAO DE NO MINIMO 24.2 MEGAPIXEL; SENSOR CMOS: APS-C (23,5 X 15,6 MM), COM VISOR OPTICO TIPO PENTAPRISMA COM 100% COBERTURA; LCD 3.2; FORMATO 3:2, 16:9, ZOOM MINIMO 7X, GRAVACAO DE ARQUIVO EM PADRAO JPEG, NEF(RAW) E NEF(RAW)+JPEG; VIDEO: H.264/MPEG-4 AVC E LINEAR PCM AUDIO, NAO POSSUI MEMORIA INTERNA, 2 COMPARTIMENTOS PADRAO: SD/UHS-I SDHC/SDXC, COM FOCO DE ALCANCE 18MM-140MM; ABERTURA F/3.5-22 (18MM), F/5.6-38 (140MM); F.AUTO 51 PONTOS (15 CRUZADO), SEMLENTE, FLASH INTERNO, ABERTURA DO OBTURADOR 1/8000 SEG; ISO 100-25600, GRAVACAO DE VIDEO COM SOM ESTERIO NOS FORMATOS 1920X1080 (60P, 50P, 30P, 25P E 24P), E 1280X720 (60P E 50P); CONEXAO WIFI; CONECTIVIDADE 1/8 PHONE, 1/8 MIC, HDMI C (MINI), USB 2.0, FORNECIDA COM BATERIA, CARREGADOR DE BATERIA, CABO DE INTERFACE USB, GARANTIA MINIMA DE 12 MESES, MANUAL EM PORTUGUES	SRP: NÃO
	Identificação: OC: 1022261005920220C00118
	Lote/Item: 1/1
	Ata: N/A
	Fonte: www.bec.sp.gov.br
	Quantidade: 2
	Unidade: UNIDADE
	UF: SP

CNPJ	RAZÃO SOCIAL DO FORNECEDOR	VALOR DA PROPOSTA FINAL
44.927.385/0001-02 * VENCEDOR *	ANA CAROLINE SIMONETTI LAUX 05503527089 Marca: NIKON Fabricante: Fabricante não informado Descrição: CAMERA DIGITAL DSLR Estado: RS Cidade: Porto Alegre Endereço: R GENERAL LIMA E SILVA, 1780 Telefone: (51) 9404-5639 Email: escomercio.distribuicao@gmail.com	R\$ 6.075,00
53.249.470/0001-50	SISTECNICA INFORMATICA E SERVICOS EIRELI Marca: Nikon D5300 24.2MP 3 Fabricante: Fabricante não informado Descrição: CAMERA DIGITAL DSLR Estado: SP Cidade: São Paulo Endereço: R CORONEL FRIAS, 240 Telefone: (11) 5071-4040 Email: carlos@sistecnica.com.br	R\$ 6.138,00
18.854.939/0001-89	BENI TATAR APOIO ADMINISTRATIVO	R\$ 6.500,00



CNPJ RAZÃO SOCIAL DO FORNECEDOR

VALOR DA PROPOSTA FINAL

Marca: NIKON D5600
Fabricante: Fabricante não informado
Descrição: CAMERA DIGITAL DSLR



Estado: SP Cidade: São Paulo Endereço: R DOUTOR BRASÍLIO MACHADO, 233 Telefone: (11) 2384-5945 Email: contabilidade_andre@hotmail.com

Preço (Outros Entes Públicos) 3: Média Saneada das Propostas Finais (TCU)

R\$ 4.963,00

Inc. II Art. 5º da IN 65 de 07 de Julho de 2021

Órgão: UNICAMP - FT

SECR. DESENV. ECONOMICO
LIMEIRA

Objeto: EQUIPAMENTOS FOTOGRAFICOS, EQUIPAMENTOS DE SOM

Descrição: CAMERA DIGITAL DSLR - CAMERA DIGITAL, DSLR (APENAS CORPO), RESOLUCAO DE NO MINIMO 24.2 MEGAPIXEL; SENSOR CMOS: APS-C (23,5 X 15,6 MM), COM VISOR OPTICO TIPO PENTAPRISMA COM 100% COBERTURA; LCD 3.2'; FORMATO 3:2, 16:9, ZOOM MINIMO 7X, GRAVACAO DE ARQUIVO EM PADRAO JPEG, NEF(RAW) E NEF(RAW)+JPEG; VIDEO: H.264/MPEG-4 AVC E LINEAR PCM AUDIO, NAO POSSUI MEMORIA INTERNA, 2 COMPARTIMENTOS PADRAO: SD/UHS-I SDHC/SDXC, COM FOCO DE ALCANCE 18MM-140MM; ABERTURA F/3.5-22 (18MM), F/5.6-38 (140MM); F.AUTO 51 PONTOS (15 CRUZADO), SEMLENTE, FLASH INTERNO, ABERTURA DO OBTURADOR 1/8000 SEG; ISO 100-25600, GRAVACAO DE VIDEO COM SOM ESTERIO NOS FORMATOS 1920X1080 (60P, 50P, 30P, 25P E 24P), E 1280X720 (60P E 50P); CONEXAO WIFI; CONECTIVIDADE 1/8 PHONE, 1/8 MIC, HDMI C (MINI), USB 2.0, FORNECIDA COM BATERIA, CARREGADOR DE BATERIA, CABO DE INTERFACE USB, GARANTIA MINIMA DE 12 MESES, MANUAL EM PORTUGUES

Data: 29/08/2022 16:10

Modalidade: Dispensa de Licitação

SRP: NÃO

Identificação: OC: 102226100592022OC00107

Lote/Item: 1/1

Ata: N/A

Fonte: www.bec.sp.gov.br

Quantidade: 2

Unidade: UNIDADE

UF: SP

CNPJ RAZÃO SOCIAL DO FORNECEDOR

VALOR DA PROPOSTA FINAL

40.330.132/0001-04 ROCAR * COMERCIO, LICITACOES E LOCACOES LIMITADA * VENCEDOR *

R\$ 3.069,00

Marca: EOS2000D
Fabricante: Fabricante não informado
Descrição: CAMERA DIGITAL DSLR

Estado: SP Cidade: São Paulo Endereço: R CEL FRIAS, 240 Telefone: (11) 2271-1100/ (11) 9982-6850 Email: roseag@sistecnica.com.br

37.047.105/0001-06 MARCELA CRISTINA ORTEGA GONCALVES

R\$ 3.100,00

Marca: canon
Fabricante: Fabricante não informado
Descrição: CAMERA DIGITAL DSLR

Estado: SP Cidade: São Paulo Endereço: R PROFESSOR COSME DEODATO TADEU, 220 Telefone: (11) 2073-5565 Email: marcela.job.empresa@hotmail.com

07.393.973/0001-87 JOCIMAR MAGOGA ELETRONICOS LTDA

R\$ 3.960,00

Marca: cannon
Fabricante: Fabricante não informado
Descrição: CAMERA DIGITAL DSLR

Estado: SP Cidade: Jundiaí Endereço: R ALBERTO SEGALA, 264 Telefone: (11) 4527-3210 Email: legalizacao@enfococontabil.com

53.249.470/0001-50 SISTEKNICA INFORMATICA E SERVICOS EIRELI

R\$ 4.950,00

Marca: Nikon D5300 24.2MP 3
Fabricante: Fabricante não informado
Descrição: CAMERA DIGITAL DSLR

Estado: SP Cidade: São Paulo Endereço: R CORONEL FRIAS, 240 Telefone: (11) 5071-4040 Email: carlos@sistecnica.com.br

45.179.593/0001-33 WALL ST COMERCIAL LTDA

R\$ 5.200,00





CNPJ RAZÃO SOCIAL DO FORNECEDOR VALOR DA PROPOSTA FINAL

Marca: Nikon
 Fabricante: Fabricante não informado
 Descrição: CAMERA DIGITAL DSLR
 Estado: SP Cidade: Santana de Parnaíba Endereço: AL GREGORIO BOGOSSIAN SOBRINHO, 60 Telefone: (11) 8487-8862 Email: wallstbec@gmail.com

12.139.758/0001-94 W. A DOS SANTOS RIVEIRA COMERCIO E SERVICOS R\$ 5.742,00

Marca: Canon EOS 2000D
 Fabricante: Fabricante não informado
 Descrição: CAMERA DIGITAL DSLR
 Estado: SP Cidade: Caraguatatuba Endereço: R JOAO BATISTA DO PRADO, 230 Telefone: (12) 9740-3613 Email: distribuidoramasas@gmail.com

18.854.939/0001-89 BENI TATAR APOIO ADMINISTRATIVO R\$ 5.900,00

Marca: NIKON D5600
 Fabricante: Fabricante não informado
 Descrição: CAMERA DIGITAL DSLR
 Estado: SP Cidade: São Paulo Endereço: R DOUTOR BRASILIO MACHADO, 233 Telefone: (11) 2384-5945 Email: contabilidade_andre@hotmail.com

Item 10: LENTE 24-70MM, ALTA: F/2,8 BAIXA: f / 22, ângulo de visão 84 ° - 34 °, Catmat 26905

Preço Estimado: R\$ 5.160,06 (un) Percentual: - Preço Estimado Calculado: R\$ 5.160,06 Média dos Preços Obtidos: R\$ 5.160,06

Quantidade	Descrição	Observação
1 Unidade	LENTE 24-70MM, ALTA: F/2,8 BAIXA: f / 22, ângulo de visão 84 ° - 34 °, distância mínima de Foco 1,25 ' (38 cm), diafragma blades 9, estabilização de imagem não autofocus sim, rosca de filtro frontal: 82 milímetros. Catmat 26905	

Preço (Compras Governamentais) 1: Média Saneada das Propostas Finais (TCU) R\$ 4.793,67
 Inc. I Art. 5º da IN 65 de 07 de Julho de 2021

Órgão: CÂMARA MUNICIPAL DE UBIRATA/PR Data: 28/09/2022 09:00
 Objeto: Aquisição de Equipamentos Fotograficos para a Câmara Municipal de Ubitatã. Modalidade: Pregão Eletrônico
 Descrição: Lente Para Câmera Fotográfica - Lente Para Câmera Fotográfica Abertura SRP: NÃO
 Máxima: F4 , Tipo De Foco: Manual E Automático , Tipo: 24-105mm Identificação: N°Pregão:52022 / UASG:928425
 Lote/Item: 1/5 Ata: Link Ata
 Fonte: www.comprasgovernamentais.gov.br
 Quantidade: 1
 Unidade: Unidade
 UF: PR

CNPJ RAZÃO SOCIAL DO FORNECEDOR VALOR DA PROPOSTA FINAL

19.957.666/0001-60 D. DE ALMEIDA PIRES R\$ 4.700,00
 * VENCEDOR *

Marca: CANON
 Fabricante: CANON
 Modelo: CANON
 Descrição: LENTE ZOOM EF 70-300MM, PARA CÂMERA DSRL, FATOR F/4-5.6 IS II USM. INCLUI TAMPA DE LENTE E TAMPA TRASEIRA.
 Estado: PR Cidade: Altamira do Paraná Endereço: AV JAYME CANET, 88 Telefone: (44) 9728-5533 Email: 95diegopires@gmail.com

02.114.152/0001-40 MAXXI LAGO COMERCIAL E SERVICOS LTDA R\$ 4.750,00

Marca: Canon
 Fabricante: Canon
 Modelo: EF 70-300MM. F4-5.6. IS II USM.
 Descrição: Lente Para Câmera Fotográfica Abertura Máxima: F4 , Tipo De Foco: Manual E Automático , Tipo: 24-105mm



Relatório gerado no dia 19/12/2022 11:05:58 (IP: 206.42.50.25)
 Código Validação: DLImfL2O8PzMLK6rUImNOYamDXycD4x62wtQLG%2bzJMkqHU8nPtm6WA%3d%3d
 http://www.bancodeprecos.com.br/CertificadoAutenticidade?token=DLImfL2O8PzMLK6rUImNOYamDXycD4x62wtQLG%252bzJMkqHU8nPtm6WA%253d%253d

CNPJ

RAZÃO SOCIAL DO FORNECEDOR

VALOR DA PROPOSTA FINAL

Estado:
SPCidade:
São PauloEndereço:
R BR DE ITAPETININGA, 221Telefone:
(98) 9232-7431Email:
comerciallagoeireli@gmail.com

24.435.379/0001-20 A. G. S. COMERCIAL - EIRELI

Marca: canon

Fabricante: canon

Modelo: Ef 70-300mm F/4-5.6 Is II Usm

Descrição: LENTE ZOOM EF 70-300MM, PARA CÂMERA DSRL, FATOR F/4-5.6 IS II USM. INCLUI TAMPA DE LENTE E TAMPA TRASEIRA. MARCA DE REFERENCIA CANON OU SUPERIOR - CÓD 485490

Estado:
PRCidade:
MaringáEndereço:
AVENIDA DOS PALMARES, 163Telefone:
(44) 3028-8819 / (44) 3028-8819

20.732.659/0001-40 PRIDE ATACADO EIRELI

R\$ 4.862,67

Marca: CANON

Fabricante: CANON

Modelo: EF 70-300MM

Descrição: Lente Para Câmera Fotográfica Abertura Máxima: F4 , Tipo De Foco: Manual E Automático , Tipo: 24-105mm

Estado:
PRCidade:
ToledoEndereço:
RUA BENTO MUNHOZ DA ROCHA NETO, 2457Telefone:
(45) 3054-5779 / (45) 8818-0001

36.289.988/0001-06 COMPMINAS COMERCIO DE INFORMATICA EIRELI

R\$ 7.480,00

Marca: CANON

Fabricante: CANON

Modelo: 70-300MM

Descrição: LENTE ZOOM EF 70-300MM, PARA CÂMERA DSRL, FATOR F/4-5.6 IS II USM. INCLUI TAMPA DE LENTE E TAMPA TRASEIRA. MARCA DE REFERENCIA CANON OU SUPERIOR - CÓD 485490

Estado:
MGCidade:
Belo HorizonteEndereço:
R AURELIO DOLABELA, 17Telefone:
(31) 9953-0566

Preço (Compras Governamentais) 2: Média Saneada das Propostas Finais (TCU)

R\$ 3.507,15

Inc. I Art. 5º da IN 65 de 07 de Julho de 2021

Órgão: MINISTÉRIO DA DEFESA

Comando do Exército

Comando Militar do Sul

5ª Região Militar

15ª Brigada de Infantaria Mecanizada

15ª Batalhão Logístico

Objeto: Aquisição de ferramental específico para uso na manutenção da viatura blindada VBTP GUARANI IVECO..

Descrição: Carregador Bateria - Carregador Bateria Aplicação: Bateria Automotiva De 150 Ampères , Velocidade Carga: Lenta , Tipo: Portátil , Características Adicionais: Automático , Tensão Alimentação: 24

CatMat: 275268 - CARREGADOR BATERIA, TIPO:PORTÁTIL, VELOCIDADE CARGA:LENTA, TENSÃO ALIMENTAÇÃO:24 V, CARACTERÍSTICAS ADICIONAIS:AUTOMÁTICO, APLICAÇÃO:BATERIA AUTOMOTIVA DE 150 AMPÉRES

Data: 26/09/2022 10:00

Modalidade: Pregão Eletrônico

SRP: SIM

Identificação: NºPregão:102022 / UASG:160524

Lote/Item: /32

Ata: Link Ata

Fonte: www.comprasgovernamentais.gov.br

Quantidade: 3

Unidade: Unidade

UF: PR

CNPJ

RAZÃO SOCIAL DO FORNECEDOR

VALOR DA PROPOSTA FINAL

18.707.234/0001-39 CLENEX COMERCIO E SERVICOS EIRELI

R\$ 1.800,00

* VENCEDOR *

Marca: LYNUS

Fabricante: LYNUS

Modelo: LYNUS

Descrição: CARREGADOR DE BATERIA 12/24V COM AUXILIAR DE PARTIDA 450A . REFERÊNCIA: características similares, iguais ou superiores ao item LYNUS LCB-530; -Validade da proposta: 90 dias. -Prazo de garantia: 12 meses ou que for maior. -Marca e Fabricante: LYNUS

Estado:
SPCidade:
São PauloEndereço:
R DOUTORA ANNEYDE DA ROCHA ESTEVES, 138Nome de Contato:
LEITETelefone:
(11) 3643-3616Email:
vendas04@clenex.com.br

00.503.644/0001-00 BRASFERMA LTDA

R\$ 1.858,00



Relatório gerado no dia 19/12/2022 11:05:58 (IP: 206.42.50.25)

Código Validação: DLImfL2O8PzMLK6rUImNOYamDXycD4x62wtQLG%2bzJMkqHU8nPtm6WA%3d3d

http://www.bancodeprecos.com.br/CertificadoAutenticidade?token=DLImfL2O8PzMLK6rUImNOYamDXycD4x62wtQLG%252bzJMkqHU8nPtm6WA%253d%253d

53 / 88

CNPJ

RAZÃO SOCIAL DO FORNECEDOR

VALOR DA PROPOSTA FINAL

Marca: V8 Brasil
 Fabricante: V8 Brasil
 Modelo: V8 Brasil

Descrição: CARREGADOR DE BATERIA 12/24V COM AUXILIAR DE PARTIDA 450A Carregador de Baterias. Baterias de 12 e 24V. Bivolt, com chave de tensão. Carrega baterias automotivas em até 100A/h. Especificações técnicas: Tensão: Bivolt monofásico; Frequência: 60Hz; Corrente média de carga: 12V a 24V – 100A; Indicado para baterias de 30A à 600A; Corrente máxima de carga: 100A; Peso aproximado: 27,2kg.

Estado: MG Cidade: Belo Horizonte Endereço: AV CORONEL JOSE DIAS BICALHO, 933 Telefone: (31) 3296-5699 Email: brasferma@yahoo.com.br

31.314.488/0001-55 AR LIMP - COMERCIO E SERVICOS DE HIGIENE E LIMPEZA LTDA. R\$ 2.325,00

Marca: Lynus - LCB 530 - 75
 Fabricante: Lynus - LCB 530 - 75A
 Modelo: Lynus - LCB 530 - 75A

Descrição: CARREGADOR DE BATERIA 12/24V COM AUXILIAR DE PARTIDA 450A . REFERÊNCIA: características similares, iguais ou superiores ao item LYNUS LCB-530;

Estado: PR Cidade: Cascavel Endereço: R FLAMBOYANT, 1851 Telefone: (45) 9817-4903 Email: reinaldo.apc@hotmail.com

82.028.002/0001-53 DISMAFE FERRAMENTAS LTDA R\$ 2.999,99

Marca: LYNUS
 Fabricante: LYNUS
 Modelo: LCB530

Descrição: CARREGADOR DE BATERIA 12/24V COM AUXILIAR DE PARTIDA 450A . REFERÊNCIA: características similares, iguais ou superiores ao item LYNUS LCB-530

Estado: PR Cidade: Londrina Endereço: AV DUQUE DE CAXIAS, 3240 Nome de Contato: LUIZ CARLOS Telefone: (43) 3373-4705 Email: atendimento@dismafe.com

07.758.095/0001-56 GTF COMERCIO DE PECAS E SERVICOS LTDA R\$ 3.197,00

Marca: LYNUS
 Fabricante: LYNUS
 Modelo: LCB-530

Descrição: CARREGADOR DE BATERIA 12/24V COM AUXILIAR DE PARTIDA 450A. REFERÊNCIA: características similares, iguais ou superiores ao item LYNUS LCB-530. Prazo de Validade da Proposta: 90 (noventa) dias. Prazo de validade e garantia: conforme determinações do edital. Prazo de entrega: 150 (cento e cinquenta) dias contados da data de recebimento da Nota de Empenho. Declaração: os materiais cotados atendem todas as exigências do Edital relativas à especificação e características, inclusive técnicas. Estão inclusas no preço do item todas as despesas de impostos, taxas, fretes, transporte, etc.

Estado: PR Cidade: Curitiba Endereço: R BOM JESUS DE IGUAPE, 790 Nome de Contato: FABIO Telefone: (41) 3029-4320 Email: fabio@gtfcomercio.com.br

11.088.488/0001-77 REOBOT COMERCIO E SERVICOS EIRELI R\$ 3.497,00

Marca: LYNUS
 Fabricante: LYNUS
 Modelo: LYNUS

Descrição: CARREGADOR DE BATERIA 12/24V COM AUXILIAR DE PARTIDA 450A . REFERÊNCIA: características similares, iguais ou superiores ao item LYNUS LCB-530;

Estado: RJ Cidade: Nova Iguaçu Endereço: AV CARLOS MARQUES ROLLO, 1150 Telefone: (21) 2796-4609 Email: josecarloscontabil@oi.com.br

33.618.396/0001-94 FABRICIO RACHADEL COSTA R\$ 3.500,00

Marca: LYNUS
 Fabricante: LYNUS
 Modelo: LCB-530

Descrição: CARREGADOR DE BATERIA 12/24V COM AUXILIAR DE PARTIDA 450A . REFERÊNCIA: características similares, iguais ou superiores ao item LYNUS LCB-530;

Estado: SC Cidade: São José Endereço: R MANOEL PORTO FILHO, 241 Nome de Contato: VALDIONIRA Telefone: (48) 3247-0737 Email: frclitacoes4@gmail.com

10.563.563/0001-41 IMAGINARE BRASIL EQUIPAMENTOS E COMPONENTES EIRELI R\$ 3.987,35

Marca: Lynus
 Fabricante: Lynus
 Modelo: LCB 530

Descrição: CARREGADOR DE BATERIA 12/24V COM AUXILIAR DE PARTIDA 450A . REFERÊNCIA: características similares, iguais ou superiores ao item LYNUS LCB-530

Estado: MG Cidade: Belo Horizonte Endereço: R SAOZINHA BAGGIO COUTINHO, 120 Nome de Contato: Antonio Macedo Telefone: (31) 3445-5722 Email: imaginarebrasil@gmail.com

42.152.392/0001-54 C.K. COMERCIO DE FERRAGENS LTDA R\$ 5.099,99



Relatório gerado no dia 19/12/2022 11:05:58 (IP: 206.42.50.25)

Código de Validação: DLImfL2O8PzMLK6rUImNOYamDXycD4x62wtQLG%2bzJMkqHU8nPtm6WA%3d%3d

http://www.bancodeprecos.com.br/CertificadoAutenticidade?token=DLImfL2O8PzMLK6rUImNOYamDXycD4x62wtQLG%252bzJMkqHU8nPtm6WA%253d%253d

CNPJ

RAZÃO SOCIAL DO FORNECEDOR

VALOR DA PROPOSTA FINAL

Marca: LYNUS
 Fabricante: LYNUS
 Modelo: LCB-530
 Descrição: CARREGADOR DE BATERIA 12/24V COM AUXILIAR DE PARTIDA 450A .

Estado: RS Cidade: Erechim Endereço: R MARECHAL FLORIANO, 302 Telefone: (54) 9276-1916 Email: ckcomerciodeferragens@gmail.com



17.978.903/0001-44 EUROTOOLS MAQUINAS E FERRAMENTAS EIRELI R\$ 5.100,00

Marca: lynus
 Fabricante: lynus
 Modelo: lcb530
 Descrição: CARREGADOR DE BATERIA 12/24V COM AUXILIAR DE PARTIDA 450A

Estado: PE Cidade: Recife Endereço: R LUIZ DE CAMOES, 145 Nome de Contato: Jean Louis Ebrahim de Araújo Telefone: (81) 3031-0450 Email: licitacao@eurotools.rec.br

22.566.110/0001-58 METRIKA COMERCIO E SERVICOS DE EQUIPAMENTOS LOGISTICOS LTDA R\$ 7.540,00

Marca: LYNUS
 Fabricante: LYNUS
 Modelo: LCB 530
 Descrição: CARREGADOR DE BATERIA 12/24V COM AUXILIAR DE PARTIDA 450A . REFERENCIA: características similares, iguais ou superiores ao item LYNUS LCB-530;

Estado: DF Cidade: Brasília Endereço: Q QI 31 BLOCO A SALA, 211 Telefone: (61) 99999-2320 Email: metrikabsb@gmail.com

04.821.081/0001-41 HEIBER COMERCIO ELETRONICO LTDA R\$ 10.000,00

Marca: Lynus
 Fabricante: Lynus
 Modelo: LCB-530
 Descrição: CARREGADOR DE BATERIA 12/24V COM AUXILIAR DE PARTIDA 450A , Entrega de 150 dias, validade da proposta de 90 dias.

Estado: SC Cidade: Rio do Sul Endereço: R JOAO HOFFMANN, 628 Telefone: (47) 9134-7462 Email: hcr.orcamentos@gmail.com

Preço (Compras Governamentais) 3: Média Saneada das Propostas Finais (TCU) R\$ 7.403,17

Inc. I Art. 5º da IN 65 de 07 de Julho de 2021

Órgão: MINISTÉRIO DA DEFESA
 Comando da Aeronáutica
 Escola Preparatória de Cadetes do Ar

Objeto: Aquisição de equipamentos de audiovisual para a Escola Preparatória de Cadetes do Ar (EPCAR)..

Descrição: Lente para câmera fotográfica - Lente Para Câmera Fotográfica Tipo: 24-105mm , Abertura Máxima: F4 , Tipo De Foco: Manual E Automático

CatMat: 485491 -LENTE PARA CÂMERA FOTOGRAFICA, TIPO:24-105MM, ABERTURA MÁXIMA:F4, TIPO DE FOCO:MANUAL E AUTOMÁTICO

Data: 09/09/2022 10:00

Modalidade: Pregão Eletrônico
 SRP: NÃO

Identificação: N°Pregão:542022 / UASG:120025

Lote/Item: /11

Ata: Link Ata

Fonte: www.comprasgovernamentais.gov.br

Quantidade: 2

Unidade: Unidade

UF: MG

CNPJ

RAZÃO SOCIAL DO FORNECEDOR

VALOR DA PROPOSTA FINAL

12.675.409/0001-97 AMARO RIBEIRO SOLUCOES LTDA R\$ 5.700,00

* VENCEDOR *

Marca: CANON
 Fabricante: CANON
 Modelo: Lente EF 17-40mm f/4L USM
 Descrição: Lente Para Câmera Fotográfica Tipo: 24-105mm , Abertura Máxima: F4 , Tipo De Foco: Manual E Automático

Estado: SP Cidade: Barueri Endereço: AV COPACABANA, 325 Telefone: (11) 5819-3129 Email: atendimento@mundomidiacomunicacao.com.br

16.628.132/0001-00 LICITEC TECNOLOGIA EIRELI R\$ 6.210,00

Marca: CANON
 Fabricante: CANON
 Modelo: EF 17-40mm fEF 17-40mm f/4L USM
 Descrição: Lente Para Câmera Fotográfica Tipo: 24-105mm , Abertura Máxima: F4 , Tipo De Foco: Manual E Automático



CNPJ

RAZÃO SOCIAL DO FORNECEDOR

VALOR DA PROPOSTA FINAL



Estado:	Cidade:	Endereço:	Nome de Contato:	Telefone:	Email:
Joinville	Joinville	R GUILHERME, 1.191	Diego Perez Alvarez	(47) 3025-4100	vendas@licitectecnologia.com.br

12.584.397/0001-80 INFORVIEW BROADCAST EIRELI

R\$ 7.450,00

Marca: CANON
Fabricante: CANON
Modelo: 24-105MM F/4L IS II

Descrição: Lente para câmera fotográfica digital conforme descrição: Lente zoom de alto desempenho, com abertura constante de f/4 e amplo ângulo de visão com cobertura de grande-angular a telefoto médio, Tecnologia Air Sphere Coatings (ASC) incorporada a fim de evitar significativamente os efeitos fantasma, flare e reflexos, Sistema de foco interno, anel USM, CPU de alta velocidade e algoritmos de AF otimizados para precisão e eficiência ao focar, Estabilizador de imagem com desempenho de até 4 pontos de correção, garantindo uso satisfatório mesmo sem tripé, Peso: 795 g Dimensões: 83,5 x 118 mm Tamanho do Filtro: 77 mm Distância Mínima de Focagem: 0.45m Montagem: EF Distância Focal (Lente): 24-105 mm Lente Tipo: Série L, Normal. Produto igual ou superior a marca: Lente Canon EF 24-105mm f/4.0 Flash externo para câmera fotográfica digital conforme descrição: Dimensões: aproximadamente 78,7 x 143,2 x 122,7mm Peso: aproximadamente 435 g Outras Funcionalidades; Funções Personalizadas: 15 Funções Funções Pessoais (Personal Functions): 6 Funções, O Nº de Guia máximo é de aproximadamente 60m a ISO 100; varia de aproximadamente 26m a 60m de acordo com a cobertura do flash (20 a 200 mm). Quando o painel largo e extensível é puxado para fora, a cobertura de flash é de 14 mm e o Nº de Guia é de aproximadamente 49,2m. Fonte de Alimentação: 4 pilhas AA / alcalinas LR6 ou 4 pilhas recarregáveis AA/HR6 Ni-MH / CP-E4N Compatibilidade: E-TTL II/E-TTL Autoflash EOS DSLR Número de Pontos de Foco: Luz auxiliar de AF Sistema: modo de projeção padrão de luz infravermelha Pontos AF: Suporta 1-65- Ponto de AF de Alta Densidade Reticular Distâncias focais suportadas: - Lente EF: 28mm ou maior Alcance efetivo (aprox.): No Centro: 0,6 - 10 m Periférico: 0,6-5 m. Características: Número de flashes: Aprox. 100-700 flashes (com pilhas AA / ou pilhas alcalinas LR6), Tempo de recarga: Flash normal: Aprox. 0,1-5,5 seg. Flash rápido: Aprox. 0,1-3,3 seg. - Com pilhas alcalinas tamanho AA/LR6 - Status do flash indicado pelo sinal sonoro, Alcance do Flash: Em ISSO 100, com EF 50mm f/1.4 Flash normal: aprox. 0,5 - 27,8 m Flash Rápido: mín.: aprox. 0,5 - 14,8 m Sincronização de alta velocidade: aprox. 0,5 - 14,8 m (a1/250 segundo).

Estado:	Cidade:	Endereço:	Telefone:	Email:
SP	São Paulo	R FRANCISCO MARENGO, 500	(79) 3222-4767	jorgecarlosjc@bol.com.br

08.257.348/0001-70 D P I COMERCIO DE ELETRO ELETRONICOS EIRELI

R\$ 7.952,67

Marca: Canon
Fabricante: Canon
Modelo: 24-105mm

Descrição: Lente Para Câmera Fotográfica Tipo: 24-105mm , Abertura Máxima: F4 , Tipo De Foco: Manual E Automático

Estado:	Cidade:	Endereço:	Nome de Contato:	Telefone:	Email:
SP	Botucatu	R AMERICO GIRALDELA, 75	Ronaldo de Carvalho	(14) 3353-0705	fiscontabilbu@uol.com.br

38.266.859/0001-10 DINAMUS SERVICE LTDA

R\$ 8.000,00

Marca: Canon
Fabricante: Canon
Modelo: Lente EF 24-105mm f/4.0

Descrição: Lente para câmera fotográfica digital conforme descrição: Lente zoom de alto desempenho, com abertura constante de f/4 e amplo ângulo de visão com cobertura de grande-angular a telefoto médio, Tecnologia Air Sphere Coatings (ASC) incorporada a fim de evitar significativamente os efeitos fantasma, flare e reflexos, Sistema de foco interno, anel USM, CPU de alta velocidade e algoritmos de AF otimizados para precisão e eficiência ao focar, Estabilizador de imagem com desempenho de até 4 pontos de correção, garantindo uso satisfatório mesmo sem tripé, Peso: 795 g Dimensões: 83,5 x 118 mm Tamanho do Filtro: 77 mm Distância Mínima de Focagem: 0.45m Montagem: EF Distância Focal (Lente): 24-105 mm Lente Tipo: Série L, Normal. Marca: Canon Modelo: Lente EF 24-105mm f/4.0

Estado:	Cidade:	Endereço:	Telefone:
RJ	Duque de Caxias	AV P BRIGADEIRO LIMA E SILVA, 1204	(21) 2412-1569

45.727.558/0001-01 PROAV CAMPINAS LTDA

R\$ 9.300,00

Marca: Canon
Fabricante: Canon
Modelo: EF 24-105mm f/4L IS II USM Lens

Descrição: Lente para câmera fotográfica digital conforme descrição: Lente zoom de alto desempenho, com abertura constante de f/4 e amplo ângulo de visão com cobertura de grande-angular a telefoto médio, Tecnologia Air Sphere Coatings (ASC) incorporada a fim de evitar significativamente os efeitos fantasma, flare e reflexos, Sistema de foco interno, anel USM, CPU de alta velocidade e algoritmos de AF otimizados para precisão e eficiência ao focar, Estabilizador de imagem com desempenho de até 4 pontos de correção, garantindo uso satisfatório mesmo sem tripé, Peso: 795 g Dimensões: 83,5 x 118 mm Tamanho do Filtro: 77 mm Distância Mínima de Focagem: 0.45m Montagem: EF Distância Focal (Lente): 24-105 mm Lente Tipo: Série L, Normal. Produto igual ou superior a marca: Lente Canon EF 24-105mm f/4.0

Estado:	Cidade:	Endereço:	Telefone:	Email:
SP	Campinas	R DOUTOR QUIRINO, 734	(19) 4112-5012	proav.cpq@yahoo.com

Preço (Compras Governamentais) 4: Média Saneada das Propostas Finais (TCU)

R\$ 4.395,33

Inc. I Art. 5º da IN 65 de 07 de Julho de 2021

Órgão: PREFEITURA MUNICIPAL DE COLINAS DO TOCANTINS

Data: 28/07/2022 09:00

Modalidade: Pregão Eletrônico

SRP: NÃO

Identificação: NºPregão:132022 / UASG:989311

Lote/Item: /11



Relatório gerado no dia 19/12/2022 11:05:58 (IP: 206.42.50.25)

Código Validação: DLImfL2O8PzMLK6rUImNOYamDXycD4x62wtQLG%2bzJMkqHU8nPtm6WA%3d%3d

http://www.bancodeprecos.com.br/CertificadoAutenticidade?token=DLImfL2O8PzMLK6rUImNOYamDXycD4x62wtQLG%252bzJMkqHU8nPtm6WA%253d%253d

56 / 88



Objeto: Constitui o objeto deste Edital a contratação de empresa especializada no fornecimento de relógio de ponto eletrônico digital para atender as necessidades Prefeitura Municipal e dos Fundos Municipais e materiais/equipamentos destinados a instalação de internet em praça pública, em atendimento às necessidades da Administração Municipal, conforme condições, quantitativos e especificações constantes no Termo de Referência – Anexo I e demais Anexos, os quais integram este Edital..

Ata: Link Ata
Adjudicação: 29/07/2022 16:20
Homologação: 23/08/2022 17:06
Fonte: www.comprasgovernamentais.gov.br
Quantidade: 1
Unidade: Unidade
UF: TO

Descrição: Lente Para Câmera Fotográfica - Lente Para Câmera Fotográfica Abertura Máxima: F4 , Tipo De Foco: Manual E Automático , Tipo: 24-105mm
CatMat: 485491 -LENTE PARA CÂMERA FOTOGRAFICA, TIPO:24-105MM, ABERTURA MÁXIMA:F4, TIPO DE FOCO:MANUAL E AUTOMÁTICO

CNPJ	RAZÃO SOCIAL DO FORNECEDOR	VALOR DA PROPOSTA FINAL
32.732.592/0001-22 * VENCEDOR *	RENAN ALLAN SANCHEZ ZELASCHI 05936531902	R\$ 2.590,00
Marca: Nikon AF-P DX Fabricante: Nikon AF-P DX NIKKOR 10-20mm f/4.5-5.6G Modelo: Nikon AF-P DX NIKKOR 10-20mm f/4.5-5.6G Descrição: LENTE PARA CÂMERA FOTOGRAFICA 13 Especificações mínimas: Modelo AF-P DX NIKKOR 10-20mm f/4.5-5.6g Estado: SC Cidade: Florianópolis Endereço: AV DAS RAIAS, 601 Telefone: (48) 4042-2992 Email: renan.zelaschi@gmail.com		
30.677.044/0001-11	MELRILI FLAVIA ALVES CAMPOS ANDRADE 37720030877	R\$ 2.600,00
Marca: nikon Fabricante: nikon Modelo: AF-P DX NIKKOR 10-20mm f/4.5-5.6g Descrição: LENTE PARA CÂMERA FOTOGRAFICA – Marca NIKON Modelo AF-P DX NIKKOR 10-20mm f/4.5-5.6g CATALOGO: https://www.nikon.pt/pt_PT/prod uct/nikkor-lenses/auto-focus-lenses/dx/zoom/af-p-dx-nikkor-10-20mm-f-4-5-5-6g-vr Estado: SP Cidade: Taboão da Serra Endereço: R MARIO LATORRE, 245 Telefone: (11) 4245-7625 Email: melrilif@gmail.com		
34.354.190/0001-67	PUBLIC SHOP ELETRO ELETRONICOS EIRELI	R\$ 4.038,00
Marca: NIKON Fabricante: NIKON Modelo: AF-P DX NIKKOR 10-20MM F/4.5-5.6G VR Descrição: LENTE PARA CÂMERA FOTOGRAFICA, Especificações mínimas: Modelo AF-P DX NIKKOR 10-20mm f/4.5-5.6g. Estado: SP Cidade: Botucatu Endereço: AVENIDA DEPUTADO DANTE DELMANTO, 1396 Telefone: (14) 9151-2111 Email: licitapublic@gmail.com		
18.023.458/0001-21	PLACIDO E PLACIDO LTDA	R\$ 4.048,00
Marca: NIKON Fabricante: NIKON Modelo: AF-P DX NIKKOR 10-20mm f/4.5-5.6G VR Descrição: LENTE PARA CÂMERA FOTOGRAFICA – Especificações mínimas: Modelo AF-P DX NIKKOR 10-20mm f/4.5-5.6g Estado: PA Cidade: Parauapebas Endereço: R KARAJA, SN Nome de Contato: THIAGO Telefone: (94) 9280-5858 Email: placidoservicos@gmail.com		
45.486.968/0001-08	DIVINA AMELIA DO CARMO ROSA 55729690100	R\$ 5.100,00
Marca: NIKON - AF P DX NIKK Fabricante: NIKON - AF P DX NIKKON 10-20MM Modelo: NIKON - AF P DX NIKKON 10-20MM Descrição: LENTE PARA CÂMERA FOTOGRAFICA – Especificações mínimas: Modelo AF-P DX NIKKOR 10-20mm f/4.5-5.6g Estado: TO Cidade: Paraiso do Tocantins Endereço: R 22, 884 Telefone: (63) 8406-4394 Email: divinaamelia2020@gmail.com		
13.319.605/0001-91	LOJA IMPACTO INFORMATICA LTDA	R\$ 5.987,77
Marca: NIKON Fabricante: NIKON Modelo: NIKON Descrição: LENTE PARA CÂMERA FOTOGRAFICA – Especificações mínimas: Modelo AF-P DX NIKKOR 10-20mm f/4.5-5.6g Estado: TO Cidade: Araguaína Endereço: AV PRESIDENTE CASTELO BRANCO, 1182 Telefone: (63) 3415-3838/ (63) 9921-2464 Email: lojaimpactoinformatica@gmail.com		

Preço (Compras Governamentais) 5: Média Saneada das Propostas Finais (TCU) R\$ 5.684,52





Órgão: Tribunal de Contas do Município do Rio de Janeiro
Objeto: Aquisição de equipamentos de áudio, foto, vídeo, iluminação e suprimento de impressora Plotter, para o Tribunal de Contas do Município do Rio de Janeiro – TCMRJ, de acordo com as especificações e condições estabelecidas no Edital e seus Anexos..

Descrição: Lente para câmera fotográfica - Lente Para Câmera Fotográfica Tipo: 24-105mm , Abertura Máxima: F4 , Tipo De Foco: Manual E Automático

CatMat: 485491 - LENTE PARA CÂMERA FOTOGRAFICA, TIPO:24-105MM, ABERTURA MÁXIMA:F4, TIPO DE FOCO:MANUAL E AUTOMÁTICO

Data: 26/07/2022 13:00
Modalidade: Pregão Eletrônico
SRP: NÃO
Identificação: NºPregão:402022 / UASG:925465
Lote/Item: 3/9
Ata: Link Ata
Adjudicação: 30/08/2022 16:01
Homologação: 12/09/2022 11:12
Fonte: www.comprasgovernamentais.gov.br
Quantidade: 1
Unidade: Unidade
UF: RJ

CNPJ	RAZÃO SOCIAL DO FORNECEDOR	VALOR DA PROPOSTA FINAL
36.668.854/0001-98	G2B COMERCIO E REPRESENTACOES EIRELI Marca: CANON Fabricante: CANON Modelo: EF70-300MM f/4-5.6 IS II USM Descrição: LENTE OBJETIVA ZOOM EF70-300MM Estado: ES Cidade: Cachoeiro de Itapemirim Endereço: AV PINHEIRO JUNIOR, 196 Telefone: (21) 8239-0557	R\$ 3.530,00
12.959.463/0001-64	INFO DIRECT COMERCIAL LTDA Marca: Canon EF70-300MM f/4 Fabricante: Canon EF70-300MM f/4-5.6 IS II USM Modelo: Canon EF70-300MM f/4-5.6 IS II USM Descrição: LENTE OBJETIVA ZOOM Distância focal: de 70-300mm Abertura mínima de 4 e máxima de 5.6 Distância focal mínima de 1,5 metros Filtro de 67mm Construção da lente: mínimo de 17 elementos em 12 grupos Acompanhada de tampa da lente e tampa traseira Compatível com o equipamento ofertado no item 7 Referência: Canon EF70-300MM f/4-5.6 IS II USM ou similar Estado: MG Cidade: Ipatinga Endereço: R DOS CAETES, 55 Telefone: (31) 3822-2483 Email: contato.infodirect@gmail.com	R\$ 4.480,00
32.732.592/0001-22	RENAN ALLAN SANCHEZ ZELASCHI 05936531902 Marca: Canon EF 70-300m Fabricante: Canon EF 70-300mm f/4-5.6 IS II USM Modelo: Canon EF 70-300mm f/4-5.6 IS II USM Descrição: LENTE OBJETIVA ZOOM 22 Distância focal: de 70-300mm 22 Abertura mínima de 4 e máxima de 5.6 22 Distância focal mínima de 1,5 metros 22 Filtro de 67mm 22 Construção da lente: mínimo de 17 elementos em 12 grupos 22 Acompanhada de tampa da lente e tampa traseira 22 Compatível com o equipamento ofertado no item 7 22 Referência: Canon EF70-300MM f/4-5.6 IS II USM ou similar Estado: SC Cidade: Florianópolis Endereço: AV DAS RAIAS, 601 Telefone: (48) 4042-2992 Email: renan.zelaschi@gmail.com	R\$ 5.000,00
03.411.895/0001-45	VILLARD COMERCIAL EIRELI Marca: Canon Fabricante: Canon Modelo: EF 70-300MM f/4-5.6 IS II USM Descrição: LENTE OBJETIVA ZOOM, Distância focal: de 70-300mm, Abertura mínima de 4 e máxima de 5.6, Distância focal mínima de 1,5 metros, Filtro de 67 mm, Construção da lente: mínimo de 17 elementos em 12 grupos, Acompanhada de tampa da lente e tampa traseira, Compatível com o equipamento ofertado no item 7. Estado: RJ Cidade: Petrópolis Endereço: TV DR ERNESTO TORNAGHI, 30 Telefone: (24) 2243-1732 Email: villardinformatica@yahoo.com.br	R\$ 5.632,19
45.727.558/0001-01	PROAV CAMPINAS LTDA Marca: CANON Fabricante: CANON Modelo: EF 70-300mm f/4-5.6 IS II USM Descrição: LENTE OBJETIVA ZOOM • Distância focal: de 70-300mm • Abertura mínima de 4 e máxima de 5.6 • Distância focal mínima de 1,5 metros • Filtro de 57mm • Construção da lente: mínimo de 17 elementos em 12 grupos • Acompanhada de tampa da lente e tampa traseira • Compatível com o equipamento ofertado no item 7 Estado: SP Cidade: Campinas Endereço: R DOUTOR QUIRINO, 734 Telefone: (19) 4112-5012 Email: proav.cpq@yahoo.com	R\$ 5.767,00
05.239.149/0001-41	SAM INFORMATICA E EQUIPAMENTOS EIRELI	R\$ 5.905,00



CNPJ

RAZÃO SOCIAL DO FORNECEDOR

VALOR DA PROPOSTA FINAL

Marca: Sigma

Fabricante: Sigma

Modelo: Ef 70-300mm

Descrição: "LENTE OBJETIVA ZOOM • Distância focal: de 70-300mm • Abertura mínima de 4 e máxima de 5.6 • Distância focal mínima de 1,5 metros • Filtro de 67mm • Construção da lente: mínimo de 17 elementos em 12 grupos • Acompanhada de tampa da lente e tampa traseira • Compatível com o equipamento ofertado no item 7 • Referência: Canon EF70-300MM f/4-5.6 IS II USM ou similar"



Estado: MG Cidade: Divinópolis Endereço: R ITUMBIARA, 209 Nome de Contato: Darcy R. Camargos Telefone: (37) 3071-1070 Email: sam.mg@terra.com.br

12.534.397/0001-80 INFORVIEW BROADCAST EIRELI R\$ 5.906,00

Marca: CANON

Fabricante: CANON

Modelo: EF70-300MM F/4-5.6 IS II USM

Descrição: Distância focal: de 70-300mm. Abertura mínima de 4 e máxima de 5.6. Distância focal mínima de 1,5 metros Filtro de 67mm. Construção da lente: mínimo de 17 elementos em 12 grupos. acompanhada de tampa da lente e tampa traseira

Estado: SP Cidade: São Paulo Endereço: R FRANCISCO MARENGO, 500 Telefone: (79) 3222-4767 Email: jorgecarlosjc@bol.com.br

08.083.394/0001-09 ESPACO DIGITAL COMERCIO E LOCAAO DE AUDIO, CINE, VIDEO E * VENCEDOR * ILUMINACAO LTDA R\$ 5.906,00

Marca: CANON

Fabricante: CANON

Modelo: EF 70-300MM F/4-5.6 IS II

Descrição: Lente Para Câmera Fotográfica Tipo: 24-105mm , Abertura Máxima: F4 , Tipo De Foco: Manual E Automático entrega 30 dias validade 60 dias garantia 12 meses

Estado: SP Cidade: São Paulo Endereço: R CARNEIRO DA CUNHA, 167 Telefone: (11) 5071-1993 Email: vendas@espacodigital.tv

18.964.131/0001-54 FULL - BROADCAST & AUDIO - EIRELI R\$ 6.880,00

Marca: Canon

Fabricante: Canon

Modelo: EF70-300MM f/4-5.6 IS II USM

Descrição: "LENTE OBJETIVA ZOOM Distância focal: de 70-300mm. Abertura mínima de 4 e máxima de 5.6 . Distância focal mínima de 1,5 metros. Filtro de 67 mm. Construção da lente: mínimo de 17 elementos em 12 grupos . Acompanhada de tampa da lente e tampa traseira . Compatível com o equipamento ofertado no item 7

Estado: DF Cidade: Brasília Endereço: ST CA (CENTRO DE ATIVIDADES) 5, SN Telefone: (61) 3037-2397 Email: reginaldovendas@gmail.com

10.786.518/0001-56 ART AUDIO, VIDEO, PROJECCOES & INFORMATICA LTDA R\$ 10.000,00

Marca: Canon EF70-300MM f/4

Fabricante: Canon EF70-300MM f/4-5.6 IS II USM

Modelo: Canon EF70-300MM f/4-5.6 IS II USM

Descrição: LENTE OBJETIVA ZOOM • Distância focal: de 70-300mm • Abertura mínima de 4 e máxima de 5.6 • Distância focal mínima de 1,5 metros • Filtro de 67mm • Construção da lente: mínimo de 17 elementos em 12 grupos • Acompanhada de tampa da lente e tampa traseira • Compatível com o equipamento oferta do no item 7 • Referência: Canon EF70-300MM f/4-5.6 IS II USM ou similar

Estado: SP Cidade: São Paulo Endereço: R JARACATIA, 548 Telefone: (11) 5842-3730 Email: paulamar@paulamar.com.br

Preço (Outros Entes Públicos) 1: Média Saneada das Propostas Finais (TCU)

R\$ 3.975,89

Inc. II Art. 5º da IN 65 de 07 de Julho de 2021

Órgão: PENIT. MARIO M.ALBQUERQUE
SECRETARIA ADMINISTRACAO PENITENCIARIA
FRANCO DA ROCHA

Objeto: MATERIAL DE CONSUMO: EQUIPAMENTOS DE CAPTACAO E GRAVACAO DE AUDIO E VIDEO

Data: 15/09/2022 15:21

Modalidade: Convite Eletrônico

SRP: NÃO

Identificação: OC: 380153000012022OC00271

Lote/Item: 1/1

Ata: Link Ata

Fonte: www.bec.sp.gov.br

Quantidade: 1

Unidade: UNIDADE

UF: SP



Relatório gerado no dia 19/12/2022 11:05:58 (IP: 206.42.50.25)

Código Validação: DLmFL2O8PzMLK6rUImNOYamDXycD4x62wtQLG%2bzJMkqHU8nPtm6WA%3d%3d

http://www.bancodeprecos.com.br/CertificadoAutenticidade?token=DLmFL2O8PzMLK6rUImNOYamDXycD4x62wtQLG%252bzJMkqHU8nPtm6WA%253d%253d



Descrição: CAMERA FOTOGRAFICA PROFISSIONAL - CAMERA FOTOGRAFICA PROFISSIONAL, ESO DSLR, CABECA DE FLASH E LENTES EF-S 18-55MM F4-5.6, EF-S 10-18MM F4.5-5.6 E EF-S 55-250M F4-5.6, FOTOGRAFA E FILMA EM AMBIENTE CLARO OU ESCURO E EMCURTA OU LONGA DISTANCIA, 24.1 MEGAPIXELS, TELA LCD DE 3.0", DISPARO CONTINUO DE 5 FPS, 9 PONTOS DE FOCO, AF TIPO CRUZADO, GRAVAÇÃO DE VIDEO 4K (25 FPS), FULLHD (25 FPS E 50FPS), CONECTIVIDADE EM HDMI, NFC, USB, WI-FI, GRAVAÇÃO SIMULTÂNEA EM RAW + JPEG, SENSIBILIDADE ISO: 100-25600, VELOCIDADE DO OBTURADOR DE 30SEG. A 1/4000 SEG., AJUSTÁVEL MANUALMENTE, SENSOR DE IMAGEM APS-C, ENTRADA DE CARTÃO DE MEMÓRIA SD/SDXC/SDHC, DIMENSÕES APROXIMADAS L 12,2 X A 9,26 X P 6,98 CM, FLASH EMBUTIDO, CABEÇA DE FLASH COM INTERVALO DE 24-105 MM; Nº GUIA MÁXIMO DE 43M EM ISO 100, CABEÇA DE FLASH GIRATÓRIA, DE 0-90° PARA CIMA, 150° PARA A ESQUERDA E 180° PARA A DIREITA, BATERIA E CARREGADOR DE BATERIA, ALÇA DE PESCOÇO, 1 ANO DE GARANTIA, ACONDICIONADO EM EMBALAGEM ADEQUADA, QUE GARANTA A INTEGRIDADE DO PRODUTO

CNPJ	RAZÃO SOCIAL DO FORNECEDOR	VALOR DA PROPOSTA FINAL			
43.127.104/0001-74	EVERTON SILVA DOS SANTOS 04213709558 * VENCEDOR *	R\$ 3.974,00			
Marca: CANON - EOS REBEL T7 Fabricante: Fabricante não informado Modelo: CANON - EOS REBEL T7 Descrição: CAMERA FOTOGRAFICA PROFISSIONAL, ESO DSLR, CABECA DE FLASH E LENTES EF-S 18-55MM F4-5.6, EF-S 10-18MM F4.5-5.6 E EF-S 55-250M F4-5.6, FOTOGRAFA E FILMA EM AMBIENTE CLARO OU ESCURO E EMCURTA OU LONGA DISTANCIA, 24.1 MEGAPIXELS, TELA LCD DE 3.0", DISPARO CONTINUO DE 5 FPS, 9 PONTOS DE FOCO, AF TIPO CRUZADO, GRAVAÇÃO DE VIDEO 4K (25 FPS), FULLHD (25 FPS E 50FPS), CONECTIVIDADE EM HDMI, NFC, USB, WI-FI, GRAVAÇÃO SIMULTÂNEA EM RAW + JPEG, SENSIBILIDADE ISO: 100-25600, VELOCIDADE DO OBTURADOR DE 30SEG. A 1/4000 SEG., AJUSTÁVEL MANUALMENTE, SENSOR DE IMAGEM APS-C, ENTRADA DE CARTÃO DE MEMÓRIA SD/SDXC/SDHC, DIMENSÕES APROXIMADAS L 12,2 X A 9,26 X P 6,98 CM, FLASH EMBUTIDO, CABEÇA DE FLASH COM INTERVALO DE 24-105 MM; Nº GUIA MÁXIMO DE 43M EM ISO 100, CABEÇA DE FLASH GIRATÓRIA, DE 0-90° PARA CIMA, 150° PARA A ESQUERDA E 180° PARA A DIREITA, BATERIA E CARREGADOR DE BATERIA, ALÇA DE PESCOÇO, 1 ANO DE GARANTIA, ACONDICIONADO EM EMBALAGEM ADEQUADA, QUE GARANTA A INTEGRIDADE DO PRODUTO					
Estado: BA	Cidade: Salvador	Endereço: R DALVA SANTOS, 110	Nome de Contato: Everton	Telefone: (71) 99100-7058	Email: evertom12@gmail.com
53.249.470/0001-50	SISTECNICA INFORMATICA E SERVICOS EIRELI	R\$ 3.977,78			
Marca: Canon EOS 2000D Fabricante: Fabricante não informado Modelo: Canon EOS 2000D Descrição: CAMERA FOTOGRAFICA PROFISSIONAL, ESO DSLR, CABECA DE FLASH E LENTES EF-S 18-55MM F4-5.6, EF-S 10-18MM F4.5-5.6 E EF-S 55-250M F4-5.6, FOTOGRAFA E FILMA EM AMBIENTE CLARO OU ESCURO E EMCURTA OU LONGA DISTANCIA, 24.1 MEGAPIXELS, TELA LCD DE 3.0", DISPARO CONTINUO DE 5 FPS, 9 PONTOS DE FOCO, AF TIPO CRUZADO, GRAVAÇÃO DE VIDEO 4K (25 FPS), FULLHD (25 FPS E 50FPS), CONECTIVIDADE EM HDMI, NFC, USB, WI-FI, GRAVAÇÃO SIMULTÂNEA EM RAW + JPEG, SENSIBILIDADE ISO: 100-25600, VELOCIDADE DO OBTURADOR DE 30SEG. A 1/4000 SEG., AJUSTÁVEL MANUALMENTE, SENSOR DE IMAGEM APS-C, ENTRADA DE CARTÃO DE MEMÓRIA SD/SDXC/SDHC, DIMENSÕES APROXIMADAS L 12,2 X A 9,26 X P 6,98 CM, FLASH EMBUTIDO, CABEÇA DE FLASH COM INTERVALO DE 24-105 MM; Nº GUIA MÁXIMO DE 43M EM ISO 100, CABEÇA DE FLASH GIRATÓRIA, DE 0-90° PARA CIMA, 150° PARA A ESQUERDA E 180° PARA A DIREITA, BATERIA E CARREGADOR DE BATERIA, ALÇA DE PESCOÇO, 1 ANO DE GARANTIA, ACONDICIONADO EM EMBALAGEM ADEQUADA, QUE GARANTA A INTEGRIDADE DO PRODUTO					
Estado: SP	Cidade: São Paulo	Endereço: R CORONEL FRIAS, 240	Telefone: (11) 5071-4040	Email: carlos@sistecnica.com.br	
40.330.132/0001-04	ROCAR * COMERCIO, LICITACOES E LOCACOES LIMITADA	R\$ 4.044,00			
Marca: Canon EOS 2000D Fabricante: Fabricante não informado Modelo: Canon EOS 2000D Descrição: CAMERA FOTOGRAFICA PROFISSIONAL, ESO DSLR, CABECA DE FLASH E LENTES EF-S 18-55MM F4-5.6, EF-S 10-18MM F4.5-5.6 E EF-S 55-250M F4-5.6, FOTOGRAFA E FILMA EM AMBIENTE CLARO OU ESCURO E EMCURTA OU LONGA DISTANCIA, 24.1 MEGAPIXELS, TELA LCD DE 3.0", DISPARO CONTINUO DE 5 FPS, 9 PONTOS DE FOCO, AF TIPO CRUZADO, GRAVAÇÃO DE VIDEO 4K (25 FPS), FULLHD (25 FPS E 50FPS), CONECTIVIDADE EM HDMI, NFC, USB, WI-FI, GRAVAÇÃO SIMULTÂNEA EM RAW + JPEG, SENSIBILIDADE ISO: 100-25600, VELOCIDADE DO OBTURADOR DE 30SEG. A 1/4000 SEG., AJUSTÁVEL MANUALMENTE, SENSOR DE IMAGEM APS-C, ENTRADA DE CARTÃO DE MEMÓRIA SD/SDXC/SDHC, DIMENSÕES APROXIMADAS L 12,2 X A 9,26 X P 6,98 CM, FLASH EMBUTIDO, CABEÇA DE FLASH COM INTERVALO DE 24-105 MM; Nº GUIA MÁXIMO DE 43M EM ISO 100, CABEÇA DE FLASH GIRATÓRIA, DE 0-90° PARA CIMA, 150° PARA A ESQUERDA E 180° PARA A DIREITA, BATERIA E CARREGADOR DE BATERIA, ALÇA DE PESCOÇO, 1 ANO DE GARANTIA, ACONDICIONADO EM EMBALAGEM ADEQUADA, QUE GARANTA A INTEGRIDADE DO PRODUTO					
Estado: SP	Cidade: São Paulo	Endereço: R CEL FRIAS, 240	Telefone: (11) 2271-1100/ (11) 9982-6850	Email: roseag@sistecnica.com.br	
Preço (Outros Entes Públicos) 2: Média Saneada das Propostas Finais (TCU)		R\$ 6.360,67			
Inc. II Art. 5º da IN 65 de 07 de Julho de 2021					

Data: 06/09/2022 10:04



Relatório gerado no dia 19/12/2022 11:05:58 (IP: 206.42.50.25)
Código Validação: DLImfL2O8PzMLK6rUImNOYamDXycD4x62wtQLG%2bzJmKqHU8nPtm6WA%3d%3d
http://www.bancodeprecos.com.br/CertificadoAutenticidade?token=DLImfL2O8PzMLK6rUImNOYamDXycD4x62wtQLG%2bzJmKqHU8nPtm6WA%253d%253d

Órgão: UNESP-MED.VETERINARIA E ZOOTECNIA-C.BOTUCATU
GOVERNO DO ESTADO DE SÃO PAULO
BOTUCATU

Objeto: AQUISIÇÃO DE NOBREAKS E CÂMERAS PARA VIDEOCONFERÊNCIA.

Descrição: CAMERA - CAMERA, CAMERA GRANDE ANGULAR USB PARA VIDEOCONFERENCIA, LENTE COM ZOOM DE 5X (POR CONTROLE REMOTO), CAMPODE VISAO 120 GRAUS, 4K ULTRA HD A 30FPS, PANORAMICA E INCLINACAO POR CONTROLE REMOTO, MICROFONES OMNIDIRECIONAIS EMBUTIDOS, ALCANCE MINIMO 2M, VIVA-VOZ (CANCELAMENTO DE ECO E REDUCAO DE RUIDOS) EMBUTIDO, DEVE POSSUIR PORTA USB 2.0 OU SUPERIOR, SUPORTE A CHROME OS, WINDOWS 7 OU SUPERIOR, MAC OS, LINUX, COMPATIVEL C/ SKYPE FOR BUSINESS, GOOGLE HANGOUTS,CISCO WEBEX, UMA FONTE BIVOLT, 12 MESES + ESTENDIDA POR 24 MESES

Modalidade: Pregão Eletrônico

SRP: NÃO

Identificação: OC: 1023121006120220C00041

Lote/Item: 1/3

Ata: Link Ata

Fonte: www.bec.sp.gov.br

Quantidade: 8

Unidade: UNIDADE

UF: SP



CNPJ RAZÃO SOCIAL DO FORNECEDOR VALOR DA PROPOSTA FINAL

23.412.832/0001-10 BULTEC TECNOLOGIA DE INFORMACAO LTDA. R\$ 5.280,00
* VENCEDOR *

Marca: Poly Studio

Fabricante: Fabricante não informado

Descrição: CAMERA, CAMERA GRANDE ANGULAR USB PARA VIDEOCONFERENCIA, LENTE COM ZOOM DE 5X (POR CONTROLE REMOTO), CAMPODE VISAO 120 GRAUS, 4K ULTRA HD A 30FPS, PANORAMICA E INCLINACAO POR CONTROLE REMOTO, MICROFONES OMNIDIRECIONAIS EMBUTIDOS, ALCANCE MINIMO 2M, VIVA-VOZ (CANCELAMENTO DE ECO E REDUCAO DE RUIDOS) EMBUTIDO, DEVE POSSUIR PORTA USB 2.0 OU SUPERIOR, SUPORTE A CHROME OS, WINDOWS 7 OU SUPERIOR, MAC OS, LINUX, COMPATIVEL C/ SKYPE FOR BUSINESS, GOOGLE HANGOUTS,CISCO WEBEX, UMA FONTE BIVOLT, 12 MESES + ESTENDIDA POR 24 MESES

Estado:	Cidade:	Endereço:	Nome de Contato:	Telefone:	Email:
SP	Valinhos	R FILOMENA PASTORI MOLON, 267	GAETANO	(19) 3871-0969	bultec@bultec.com.br

33.400.683/0001-23 LRA COMPUTER INFORMATICA LTDA. R\$ 5.320,00

Marca: LOGITECH MEETUP - 960-001101

Fabricante: Fabricante não informado

Descrição: CAMERA, CAMERA GRANDE ANGULAR USB PARA VIDEOCONFERENCIA, LENTE COM ZOOM DE 5X (POR CONTROLE REMOTO), CAMPODE VISAO 120 GRAUS, 4K ULTRA HD A 30FPS, PANORAMICA E INCLINACAO POR CONTROLE REMOTO, MICROFONES OMNIDIRECIONAIS EMBUTIDOS, ALCANCE MINIMO 2M, VIVA-VOZ (CANCELAMENTO DE ECO E REDUCAO DE RUIDOS) EMBUTIDO, DEVE POSSUIR PORTA USB 2.0 OU SUPERIOR, SUPORTE A CHROME OS, WINDOWS 7 OU SUPERIOR, MAC OS, LINUX, COMPATIVEL C/ SKYPE FOR BUSINESS, GOOGLE HANGOUTS,CISCO WEBEX, UMA FONTE BIVOLT, 12 MESES + ESTENDIDA POR 24 MESES

Estado:	Cidade:	Endereço:	Telefone:	Email:
SP	São Paulo	R DAS ANINGAS, 505	(11) 2862-6208	ticiane@arcconsultoria.com.br

17.235.712/0001-92 KORE COMERCIAL LTDA R\$ 5.615,00

Marca: LOGITECH CAM MEETUP 960-001101

Fabricante: Fabricante não informado

Descrição: CAMERA, CAMERA GRANDE ANGULAR USB PARA VIDEOCONFERENCIA, LENTE COM ZOOM DE 5X (POR CONTROLE REMOTO), CAMPODE VISAO 120 GRAUS, 4K ULTRA HD A 30FPS, PANORAMICA E INCLINACAO POR CONTROLE REMOTO, MICROFONES OMNIDIRECIONAIS EMBUTIDOS, ALCANCE MINIMO 2M, VIVA-VOZ (CANCELAMENTO DE ECO E REDUCAO DE RUIDOS) EMBUTIDO, DEVE POSSUIR PORTA USB 2.0 OU SUPERIOR, SUPORTE A CHROME OS, WINDOWS 7 OU SUPERIOR, MAC OS, LINUX, COMPATIVEL C/ SKYPE FOR BUSINESS, GOOGLE HANGOUTS,CISCO WEBEX, UMA FONTE BIVOLT, 12 MESES + ESTENDIDA POR 24 MESES

Estado:	Cidade:	Endereço:	Nome de Contato:	Telefone:	Email:
SP	São Paulo	R DOS GUSMOES, 403	João Eliomar	(11) 3269-5162	kore@kore.com.br

41.541.211/0001-19 LAWTECH BRASIL TECNOLOGIA LTDA R\$ 6.468,00

Marca: Logitech MeetUp

Fabricante: Fabricante não informado

Descrição: CAMERA, CAMERA GRANDE ANGULAR USB PARA VIDEOCONFERENCIA, LENTE COM ZOOM DE 5X (POR CONTROLE REMOTO), CAMPODE VISAO 120 GRAUS, 4K ULTRA HD A 30FPS, PANORAMICA E INCLINACAO POR CONTROLE REMOTO, MICROFONES OMNIDIRECIONAIS EMBUTIDOS, ALCANCE MINIMO 2M, VIVA-VOZ (CANCELAMENTO DE ECO E REDUCAO DE RUIDOS) EMBUTIDO, DEVE POSSUIR PORTA USB 2.0 OU SUPERIOR, SUPORTE A CHROME OS, WINDOWS 7 OU SUPERIOR, MAC OS, LINUX, COMPATIVEL C/ SKYPE FOR BUSINESS, GOOGLE HANGOUTS,CISCO WEBEX, UMA FONTE BIVOLT, 12 MESES + ESTENDIDA POR 24 MESES

Estado:	Cidade:	Endereço:	Nome de Contato:	Telefone:	Email:
MG	Varginha	R DELFIM MOREIRA, 258	DOUGLAS	(31) 2342-0046	douglas@videoconferenciabrasil.com.br

60.525.714/0001-45 ALPHA ELETRONICOS DO BRASIL LTDA R\$ 6.469,00

Marca: LOGITECH - BCC950

Fabricante: Fabricante não informado

Descrição: CAMERA, CAMERA GRANDE ANGULAR USB PARA VIDEOCONFERENCIA, LENTE COM ZOOM DE 5X (POR CONTROLE REMOTO), CAMPODE VISAO 120 GRAUS, 4K ULTRA HD A 30FPS, PANORAMICA E INCLINACAO POR CONTROLE REMOTO, MICROFONES OMNIDIRECIONAIS EMBUTIDOS, ALCANCE MINIMO 2M, VIVA-VOZ (CANCELAMENTO DE ECO E REDUCAO DE RUIDOS) EMBUTIDO, DEVE POSSUIR PORTA USB 2.0 OU SUPERIOR, SUPORTE A CHROME OS, WINDOWS 7 OU SUPERIOR, MAC OS, LINUX, COMPATIVEL C/ SKYPE FOR BUSINESS, GOOGLE HANGOUTS,CISCO WEBEX, UMA FONTE BIVOLT, 12 MESES + ESTENDIDA POR 24 MESES





CNPJ RAZÃO SOCIAL DO FORNECEDOR VALOR DA PROPOSTA FINAL

Estado: Cidade: Endereço: Nome de Contato: Telefone: Email:
 São Paulo AV CABO ADAO PEREIRA, 648 Regiane Silveira de Moraes (11) 3991-2288 alpha@negociadsgoverno.com.br

07.055.987/0001-90 INOVAMAX TELEINFORMATICA LTDA R\$ 6.750,00

Marca: Câmera Logitech MeetUp Preta VC 960-001101-R
 Fabricante: Fabricante não informado
 Descrição: CAMERA, CAMERA GRANDE ANGULAR USB PARA VIDEOCONFERENCIA, LENTE COM ZOOM DE 5X (POR CONTROLE REMOTO), CAMPODE VISAO 120 GRAUS, 4K ULTRA HD A 30FPS, PANORAMICA E INCLINACAO POR CONTROLE REMOTO, MICROFONES OMNIDIRECIONAIS EMBUTIDOS, ALCANCE MINI MO 2M, VIVA-VOZ (CANCELAMENTO DE ECO E REDUCAO DE RUIDOS) EMBUTIDO, DEVE POSSUIR PORTA USB 2.0 OU SUPERIOR, SUPORTE A CHROME OS, WINDOWS 7 OU SUPERIOR, MAC OS, LINUX, COMPATIVEL C/ SKYPE FOR BUSINESS, GOOGLE HANGOUTS,CISCO WEBEX, UMA FONTE BIVOLT, 12 MESES + EST ENDIDA POR 24 MESES

Estado: Cidade: Endereço: Telefone: Email:
 PR Curitiba R ALCINO GUANABARA, 1570 (41) 3018-9563 financeiro01@inovamax.com.br

28.604.543/0001-37 JAIR DOS REIS SILVA JUNIOR R\$ 6.800,00

Marca: LOGITEC 960-001101
 Fabricante: Fabricante não informado
 Descrição: CAMERA, CAMERA GRANDE ANGULAR USB PARA VIDEOCONFERENCIA, LENTE COM ZOOM DE 5X (POR CONTROLE REMOTO), CAMPODE VISAO 120 GRAUS, 4K ULTRA HD A 30FPS, PANORAMICA E INCLINACAO POR CONTROLE REMOTO, MICROFONES OMNIDIRECIONAIS EMBUTIDOS, ALCANCE MINI MO 2M, VIVA-VOZ (CANCELAMENTO DE ECO E REDUCAO DE RUIDOS) EMBUTIDO, DEVE POSSUIR PORTA USB 2.0 OU SUPERIOR, SUPORTE A CHROME OS, WINDOWS 7 OU SUPERIOR, MAC OS, LINUX, COMPATIVEL C/ SKYPE FOR BUSINESS, GOOGLE HANGOUTS,CISCO WEBEX, UMA FONTE BIVOLT, 12 MESES + EST ENDIDA POR 24 MESES

Estado: Cidade: Endereço: Nome de Contato: Telefone: Email:
 MG Belo Horizonte R HYLDEU SANTOS FIGUEIREDO, 184 JAIR REIS (31) 3432-0953 reisesantossuprimentos@gmail.com

13.345.633/0001-83 TECNO SEG INFORMATICA E SEGURANCA DE DADOS LTDA R\$ 7.164,00

Marca: Logitech / MeetUp Preta VC 960-001101-R
 Fabricante: Fabricante não informado
 Descrição: CAMERA, CAMERA GRANDE ANGULAR USB PARA VIDEOCONFERENCIA, LENTE COM ZOOM DE 5X (POR CONTROLE REMOTO), CAMPODE VISAO 120 GRAUS, 4K ULTRA HD A 30FPS, PANORAMICA E INCLINACAO POR CONTROLE REMOTO, MICROFONES OMNIDIRECIONAIS EMBUTIDOS, ALCANCE MINI MO 2M, VIVA-VOZ (CANCELAMENTO DE ECO E REDUCAO DE RUIDOS) EMBUTIDO, DEVE POSSUIR PORTA USB 2.0 OU SUPERIOR, SUPORTE A CHROME OS, WINDOWS 7 OU SUPERIOR, MAC OS, LINUX, COMPATIVEL C/ SKYPE FOR BUSINESS, GOOGLE HANGOUTS,CISCO WEBEX, UMA FONTE BIVOLT, 12 MESES + EST ENDIDA POR 24 MESES

Estado: Cidade: Endereço: Telefone: Email:
 ES Vila Velha R CAJUEIRO, 380 (31) 3566-2767 tecnoseginformatica@gmail.com

24.289.665/0001-25 FX TECNOLOGIA EIRELI R\$ 7.380,00

Marca: Logitech Meetup 4K
 Fabricante: Fabricante não informado
 Descrição: CAMERA, CAMERA GRANDE ANGULAR USB PARA VIDEOCONFERENCIA, LENTE COM ZOOM DE 5X (POR CONTROLE REMOTO), CAMPODE VISAO 120 GRAUS, 4K ULTRA HD A 30FPS, PANORAMICA E INCLINACAO POR CONTROLE REMOTO, MICROFONES OMNIDIRECIONAIS EMBUTIDOS, ALCANCE MINI MO 2M, VIVA-VOZ (CANCELAMENTO DE ECO E REDUCAO DE RUIDOS) EMBUTIDO, DEVE POSSUIR PORTA USB 2.0 OU SUPERIOR, SUPORTE A CHROME OS, WINDOWS 7 OU SUPERIOR, MAC OS, LINUX, COMPATIVEL C/ SKYPE FOR BUSINESS, GOOGLE HANGOUTS,CISCO WEBEX, UMA FONTE BIVOLT, 12 MESES + EST ENDIDA POR 24 MESES

Estado: Cidade: Endereço: Telefone: Email:
 SP São José do Rio Preto RUA GENERAL GLICERIO, 1626 (17) 3215-2200 contato@fxtecnologia.com.br

00.716.656/0001-05 ALKANSE EQUIPAMENTOS ELETRONICOS LTDA R\$ 16.000,00

Marca: INTELBRAS EVC 2000
 Fabricante: Fabricante não informado
 Descrição: CAMERA, CAMERA GRANDE ANGULAR USB PARA VIDEOCONFERENCIA, LENTE COM ZOOM DE 5X (POR CONTROLE REMOTO), CAMPODE VISAO 120 GRAUS, 4K ULTRA HD A 30FPS, PANORAMICA E INCLINACAO POR CONTROLE REMOTO, MICROFONES OMNIDIRECIONAIS EMBUTIDOS, ALCANCE MINI MO 2M, VIVA-VOZ (CANCELAMENTO DE ECO E REDUCAO DE RUIDOS) EMBUTIDO, DEVE POSSUIR PORTA USB 2.0 OU SUPERIOR, SUPORTE A CHROME OS, WINDOWS 7 OU SUPERIOR, MAC OS, LINUX, COMPATIVEL C/ SKYPE FOR BUSINESS, GOOGLE HANGOUTS,CISCO WEBEX, UMA FONTE BIVOLT, 12 MESES + EST ENDIDA POR 24 MESES

Estado: Cidade: Endereço: Telefone: Email:
 SP São Paulo PC VICENTE RODRIGUES, 104 (11) 3723-4100 victor@grupofb.com.br



Relatório gerado no dia 19/12/2022 11:05:58 (IP: 206.42.50.25)
 Código Validação: DLImfL2O8PzMLK6rUImNOYamDXycD4x62wtQLG%2bzJMkqHU8nPtm6WA%3d%3d
 http://www.bancodeprecos.com.br/CertificadoAutenticidade?token=DLImfL2O8PzMLK6rUImNOYamDXycD4x62wtQLG%252bzJMkqHU8nPtm6WA%253d%253d

Item 11: ESTABILIZADOR DE IMAGEM PARA CÂMERAS Miroless e dslr até 3kgCatmat 127973

Preço Estimado: R\$ 1.232,19 (un) Percentual: - Preço Estimado Calculado: R\$ 1.232,19 Média dos Preços Obtidos: R\$ 1.232,19

Quantidade	Descrição
1 Unidade	ESTABILIZADOR DE IMAGEM PARA CÂMERAS miroless e dslr até 3kg gimbal número de eixos: 3 eixos (ppitch, roll, yaw) faixa de rotação: yaw (pan): 360° acompanha as características / especificações abaixo bateria tipo de bateria: 2 x 18650 capacidade (mah): 2600 mah duração da bateria: 12 a 14 horas suporta equipamentos de até 3.0kg montagem: 3 x 1/4"-20 fêmea dimensões: 30 x 19 x 14 cm peso: 0,926 kg. Catmat 127973



R\$ 1.244,00

Preço (Compras Governamentais) 1: Média Saneada das Propostas Finais (TCU)

Inc. I Art. 5º da IN 65 de 07 de Julho de 2021

Órgão: MINISTÉRIO DA DEFESA Comando do Exército BASE DE ADMINISTRAÇÃO E APOIO (CMN)	Data: 20/06/2022 09:30
Objeto: Aquisição de solução de tecnologia da informação e comunicação de equipamentos audiovisuais.	Modalidade: Pregão Eletrônico
Descrição: Estabilizador - Fotografico - Estabilizador - Fotografico Nome: Estabilizador - Fotografico	SRP: SIM
CatMat: 127973 - ESTABILIZADOR - FOTOGRAFICO	Identificação: NºPregão:92022 / UASG:160196
	Lote/Item: /5
	Ata: Link Ata
	Adjudicação: 23/06/2022 10:39
	Homologação: 27/06/2022 10:25
	Fonte: www.comprasgovernamentais.gov.br
	Quantidade: 2
	Unidade: Unidade
	UF: PA

CNPJ RAZÃO SOCIAL DO FORNECEDOR VALOR DA PROPOSTA FINAL

39.935.802/0001-29 DRONE AIR COMERCIO E SERVICOS TECNOLOGICOS EIRELI R\$ 1.200,00
* VENCEDOR *

Marca: DJI
Fabricante: DJI
Modelo: DJI OM4
Descrição: estabilização triaxial para vídeos estáveis e fluidos, Especificações: Aberto: 276119,6103,6 mm Fechado: 16399,546,5 mm Peso compatível do telefone: 230 ± 60 g Espessura compatível do telefone: 6,9-10 mm Largura compatível do telefone: 67-84 mm Montagem universal: Furo roscado de 1/4" Alcance máximo: Pan: -161,2° a 171,95° Rotação: -136,7° a 198° Inclinação: -106,54° a 235,5° Bateria: Voltagem: 7,2 capacidade: 2450mAh Tempo funcionamento: 15h aproximado. Tempo carga: 2,5h aprox. Carregador Gimbal: USB-C Conectividade: Bluetooth 5.0

Estado: PB	Cidade: João Pessoa	Endereço: AV GOVERNADOR FLAVIO RIBEIRO COUTINHO, 500	Telefone: (83) 8110-0073	Email: jullius_c@hotmail.com
-------------------	----------------------------	---	---------------------------------	-------------------------------------

14.724.532/0001-86 TKL COMERCIAL EIRELI R\$ 1.288,00

Marca: MOZA
Fabricante: GUDSEN
Modelo: Moza Mini-S Essential
Descrição: Gimbal Moza Mini-S Essential - Preto; Número de eixos: 3Eixos (Pitch, Roll, Yaw); Faixa de rotação: Yaw (Pan): 270° - Roll: 315° - Pitch (Tilt): 200°; Capacidade de Peso: SmartPhone até 260 g; Compatibilidade; Dimensões do SmartPhone Largura: 5.8 a 8.8cm; Conectividade: Entrada USB Tipo C (Alimentação); Saída USB Micro-B (600 mA 5 VDC); Protocolo Wireless: Bluetooth 4.0; Alcance Sem Fio: 5metros; Bateria: Tipo de Bateria: Bateria 18650; Capacidade (mAh): 2200 mAh; Duração da bateria: 8 horas; Química da bateria: Íon-Lítio; Geral: Cor: Preto; Materiais: Alumínio, Plástico; Dimensões: 19,55x13x6,80cm; Peso: 498 g Itens Inclusos: Estabilizador Cardan Moza Mini-S Essential Gimbal para SmartPhone (Preto) Bolsa de Transporte; Cabo Micro-USB; Cabo de Controle da Câmera; Mini Tripé.

Estado: GO	Cidade: Goiânia	Endereço: AV 85, 1760	Nome de Contato: Tiago	Telefone: (62) 98291-1111	Email: tkhaven@gmail.com
-------------------	------------------------	------------------------------	-------------------------------	----------------------------------	---------------------------------

07.783.734/0001-33 N F DA SILVA LAMAR COMERCIO R\$ 12.800,00

Marca: SCORP
Fabricante: SCORP
Modelo: FB
Descrição: Estabilizador - Fotografico Nome: Estabilizador - Fotografico

Estado: MA	Cidade: São Luís	Endereço: R SAO JOSE, 220	Telefone: (98) 8814-0739	Email: nagiblamar@hotmail.com
-------------------	-------------------------	----------------------------------	---------------------------------	--------------------------------------

Preço (Compras Governamentais) 2: Média Saneada das Propostas Finais (TCU)

R\$ 1.149,08

Inc. I Art. 5º da IN 65 de 07 de Julho de 2021





Órgão: Tribunal Regional do Amapá

Objeto: Aquisição de material permanente mediante processo licitatório na modalidade Pregão, via Sistema de Registro de Preços..

Descrição: Estabilizador - Fotografico - estabilizador de imagem para Smartphones - DimensõesDesdobrado: 285x125x103 mmDobrado: 157x130x46 mmPeso: 405 gModelo: OF100Bateria Tipo: 18650 Li-ionCapacidade: 2450 mAhEnergia: 17,64 WhTensão: 7,2 VTempo de funcionamento: 15 horasTempo de carregamento: 2,5 horas

CatMat: 127973 - ESTABILIZADOR - FOTOGRAFICO

Data: 03/06/2022 10:00

Modalidade: Pregão Eletrônico

SRP: SIM

Identificação: NºPregão:102022 / UASG:70029

Lote/Item: /3

Ata: Link Ata

Adjudicação: 13/06/2022 13:16

Homologação: 17/06/2022 16:16

Fonte: www.comprasgovernamentais.gov.br

Quantidade: 4

Unidade: Unidade

UF: AP

CNPJ RAZÃO SOCIAL DO FORNECEDOR VALOR DA PROPOSTA FINAL

34.459.168/0001-81 D.W. EMPREENDIMENTOS LTDA R\$ 1.022,15
* VENCEDOR *

Marca: DJI

Fabricante: DJI

Modelo: OF100

Descrição: Estabilizador de imagem para Smartphones - Dimensões Desdobrado: 285x125x103 mm Dobrado: 157x130x46 mm Peso: 405 g Modelo: OF100 Bateria Tipo: 18650 Li-ion Capacidade: 2450 mAh Energia: 17,64 Wh Tensão: 7,2 V Tempo de funcionamento: 15 horas Tempo de carregamento: 2,5 horas

Estado: Cidade: Endereço: Telefone: Email:
AP Mazagão AV INTENDENTE ALFREDO PINTO, 851 (96) 9121-4617 d.w.empreendimento@gmail.com

15.236.161/0001-56 M. RODRIGUES CARDOSO R\$ 1.276,00

Marca: it blue - le 099

Fabricante: it blue - le 099

Modelo: it blue - le 099

Descrição: 3 Estabilizador de imagem para Smartphones - Dimensões Desdobrado: 285x125x103 mm Dobrado: 157x130x46 mm Peso: 405 g Modelo: OF100 Bateria Tipo: 18650 Li-ion Capacidade: 2450 mAh Energia: 17,64 Wh Tensão: 7,2 V Tempo de funcionamento: 15 horas Tempo de carregamento: 2,5 horas UNIDA DE 4 MARCA: it blue - le 099 FABRICANTE: it blue

Estado: Cidade: Endereço: Telefone: Email:
AP Macapá R BENEDITO LINO DO CARMO, 2170 (96) 3224-3500 pinheiro_elem@hotmail.com

45.523.823/0001-30 GOLD COMERCIO LTDA R\$ 3.416,19

Marca: BOYA BY-WM4

Fabricante: BOYA BY-WM4

Modelo: BOYA BY-WM4

Descrição: Microfone de Lapela Sem Fio para Celular (engata na roupa). Sistema de microfone wireless de 2,4GHz com distância efetiva de 60m, compatível com Smartphones, Câmeras dslr, Mirrorless, Filmadoras, PCs etc. Com alta sensibilidade, som de gravação claro e limpo

Estado: Cidade: Endereço: Telefone: Email:
MG Governador Valadares R JATOBA, 198 (33) 3212-0009 jafracontabilidade@gmail.com

Preço (Compras Governamentais) 3: Média Saneada das Propostas Finais (TCU) R\$ 1.303,50

Inc. I Art. 5º da IN 65 de 07 de Julho de 2021

Órgão: MINISTÉRIO DA DEFESA
COMANDO DA MARINHA
Centro Tecnológico da Marinha no Rio de Janeiro

Objeto: Registro de Preços para aquisição de equipamentos e licenças de uso de software que possibilitem a produção, edição e finalização de conteúdos audiovisuais, visando proporcionar melhores condições para o cumprimento da Diretoria-Geral de Desenvolvimento Nuclear e Tecnológico da Marinha (DGDNTM)..

Descrição: Estabilizador - Fotografico - Estabilizador - Fotografico Nome: Estabilizador - Fotografico

CatMat: 127973 - ESTABILIZADOR - FOTOGRAFICO

Data: 31/05/2022 10:00

Modalidade: Pregão Eletrônico

SRP: SIM

Identificação: NºPregão:52022 / UASG:720305

Lote/Item: /22

Ata: Link Ata

Adjudicação: 29/07/2022 10:39

Homologação: 01/08/2022 10:49

Fonte: www.comprasgovernamentais.gov.br

Quantidade: 2

Unidade: Unidade

UF: RJ



Relatório gerado no dia 19/12/2022 11:05:58 (IP: 206.42.50.25)

Código Validação: DLImfL2O8PzMLK6rUImNOYamDXycD4x62wtQLG%2bzJMkqHU8nPtm6WA%3d%3d

http://www.bancodeprecos.com.br/CertificadoAutenticidade?token=DLImfL2O8PzMLK6rUImNOYamDXycD4x62wtQLG%252bzJMkqHU8nPtm6WA%253d%253d

CNPJ RAZÃO SOCIAL DO FORNECEDOR



14.724.532/0001-86 TKL COMERCIAL EIRELI
* VENCEDOR *

R\$ 1.190,00

Marca: MOZA
Fabricante: GUDSEN
Modelo: Moza Mini-S Essential

Descrição: Gimbal Moza Mini-S Essential - Preto; Número de eixos: 3Eixos (Pitch, Roll, Yaw); Faixa de rotação: Yaw (Pan): 270° - Roll: 315° - Pitch (Tilt): 200°; Capacidade de Peso: SmartPhone até 260 g; Compatibilidade; Dimensões do SmartPhone Largura: 5.8 a 8.8cm; Conectividade: Entrada USB Tipo C (Alimentação); Saída USB Micro-B (600 mA 5 VDC); Protocolo Wireless: Bluetooth 4.0; Alcance Sem Fio: 5metros; Bateria: Tipo de Bateria: Bateria 18650; Capacidade (mAh): 22 00 mAh; Duração da bateria: 8 horas; Química da bateria: Íon-Lítio; Geral: Cor: Preto; Materiais: Alumínio, Plástico; Dimensões: 19,55x13x6,80cm; Peso: 498 g Item s Inclusos: Estabilizador Cardan Moza Mini-S Essential Gimbal para SmartPhone (Preto) Bolsa de Transporte; Cabo Micro-USB; Cabo de Controle da Câmera; Mini Tripé.

Estado:	Cidade:	Endereço:	Nome de Contato:	Telefone:	Email:
GO	Goiânia	AV 85, 1760	Tiago	(62) 98291-1111	tklhaven@gmail.com

05.239.149/0001-41 SAM INFORMATICA E EQUIPAMENTOS EIRELI

R\$ 1.417,00

Marca: HandHold
Fabricante: HandHold
Modelo: 3-Axis

Descrição: "Estabilizador portátil 3 eixos para smartphone com tripé de aderência "

Estado:	Cidade:	Endereço:	Nome de Contato:	Telefone:	Email:
MG	Divinópolis	R ITUMBIARA, 209	Darcy R. Camargos	(37) 3071-1070	sam.mg@terra.com.br

Item 12: Pilhas a 2550 mah recarregáveis, 1.2v com carregado compatível catmat 317533

Preço Estimado: R\$ 122,98 (un) Percentual: - Preço Estimado Calculado: R\$ 122,98 Média dos Preços Obtidos: R\$ 122,98

Quantidade	Descrição	Observação
1 Unidade	Pilhas a 2550 mah recarregáveis, 1.2v com carregado compatível catmat 317533	

Preço (Compras Governamentais) 1: Média Saneada das Propostas Finais (TCU)

R\$ 121,67

Inc: 1 Art. 5º da IN 65 de 07 de Julho de 2021

Órgão: PREFEITURA MUNICIPAL DE CAMBE

Data: 26/08/2022 09:00

Objeto: Registro de Preços para a Contratação de pessoa jurídica para o eventual fornecimento, de forma parcelada, de materiais de expediente, para atender a estrutura geral deste Município..

Modalidade: Pregão Eletrônico

SRP: SIM

Descrição: Carregador bateria - Tipo: Portátil, Velocidade Carga: Rápida, Tensão Alimentação: Auto-Chaveável 110/220 V, Capacidade: 4 Pilhas Aa Ou Aaa, Características Adicionais: Display Lcd Indicador De Carga Individual De Cada, Tipo Bateria: Recarregável Aa Ou Aaa De 1,2v, Ni-Mh,Até 2700mah, Acessórios: Cabo De Força.

Identificação: NºPregão:762022 / UASG:987471

Lote/Item: /80

Ata: Link Ata

Fonte: www.comprasgovernamentais.gov.br

CatMat: 328560 - CARREGADOR BATERIA, TIPO:PORTÁTIL, VELOCIDADE CARGA:RÁPIDA, TENSÃO ALIMENTAÇÃO:AUTO-CHAVEÁVEL 110/220 V, CAPACIDADE:4 PILHAS AA OU AAA, CARACTERÍSTICAS ADICIONAIS:DISPLAY LCD INDICADOR DE CARGA INDIVIDUAL DE CADA, TIPO BATERIA:RECARREGÁVEL AA OU AAA DE 1,2V, NI-MH,ATÉ 2700MAH, ACESSÓRIOS:CABO DE FORÇA

Quantidade: 34

Unidade: Unidade

UF: PR

CNPJ RAZÃO SOCIAL DO FORNECEDOR

VALOR DA PROPOSTA FINAL

15.724.019/0001-58 QUALITY ATACADO EIRELI
* VENCEDOR *

R\$ 105,00

Marca: MOX/MAXDAY
Fabricante: MOX/MAXDAY
Modelo: MOX/MAXDAY

Descrição: CARREGADOR DE PILHAS CONTEÚDO DO KIT: EMBALAGEM COM CARREGADOR + 4 PILHAS AA DE 2100MAH RECARREGÁVEIS.VOLTAGEM UNIV ERSAL DE 100V-240V CARACTERÍSTICAS: CARREGA 2 OU 4 PILHAS AA/AAA REGARREGÁVEIS; PILHAS AA - DESLIGA AUTOMATICAMENTE APÓS 15 HORAS D E CARGA

Estado:	Cidade:	Endereço:	Nome de Contato:	Telefone:	Email:
MG	Belo Horizonte	AV AFONSO PENA, 262	Rogério Ramos ALves	(31) 3327-0719	qualityatacado@gmail.com

41.597.891/0001-92 EXCLUSIVA COMERCIO E SERVICOS, PAPELARIA E INFORMATICA LTDA

R\$ 105,00



CNPJ

RAZÃO SOCIAL DO FORNECEDOR

VALOR DA PROPOSTA FINAL

Marca: MOX MAXMIDIA
 Fabricante: MOX MAXMIDIA
 Modelo: CARREGADOR.
 Descrição: CARREGADOR DE PILHAS CONTEÚDO DO KIT: EMBALAGEM COM CARREGADOR + 4 PILHAS AA DE 2100MAH RECARREGÁVEIS.VOLTAGEM UNIV
 ERSAL DE 100V-240V CARACTERÍSTICAS: CARREGA 2 OU 4 PILHAS AA/AAA REGARREGÁVEIS; PILHAS AA - DESLIGA AUTOMATICAMENTE APÓS 15 HORAS D
 E CARGA. MARCA/FABRICANTE: MOX/MAXMIDIA

Estado: DF Cidade: Brasília Endereço: A ADE CONJUNTO 4 LOTE, 06 Telefone: (61) 8470-6882 Email: digitalinfodf@gmail.com

05.304.697/0001-08 TANGO LTDA

R\$ 105,78

Marca: multilaser
 Fabricante: multilaser
 Modelo: multilaser
 Descrição: CARREGADOR DE PILHAS CONTEÚDO DO KIT: EMBALAGEM COM CARREGADOR + 4 PILHAS AA DE 2100MAH RECARREGÁVEIS.VOLTAGEM UNIV
 ERSAL DE 100V-240V CARACTERÍSTICAS: CARREGA 2 OU 4 PILHAS AA/AAA REGARREGÁVEIS; PILHAS AA - DESLIGA AUTOMATICAMENTE APÓS 15 HORAS D
 E CARGA.

Estado: PR Cidade: Maringá Endereço: AV ARQUITETO NILDO RIBEIRO DA ROCHA, 1368 Telefone: (44) 3026-7003 Email: societario1@asseconcontabilidade.com.br

41.157.706/0001-49 SHEILA PRISCILA CASTELHONE DE DEUS 05694924916

R\$ 122,00

Marca: FLEX
 Fabricante: FLEX
 Modelo: 4 SLOTS
 Descrição: CARREGADOR DE PILHAS CONTEÚDO DO KIT: EMBALAGEM COM CARREGADOR + 4 PILHAS AA DE 2100MAH RECARREGÁVEIS.VOLTAGEM UNIV
 ERSAL DE 100V-240V CARACTERÍSTICAS: CARREGA 2 OU 4 PILHAS AA/AAA REGARREGÁVEIS; PILHAS AA - DESLIGA AUTOMATICAMENTE APÓS 15 HORAS D
 E CARGA.

Estado: PR Cidade: Andará Endereço: RUA BERNARDO SARMENTO, 103 Telefone: (43) 3538-5615 Email: casaeartedistribuidora@hotmail.com

29.199.910/0001-27 LIMALVES COMERCIO DE PAPELARIA EIRELI

R\$ 129,00

Marca: ELGIN
 Fabricante: ELGIN
 Modelo: ELGIN
 Descrição: Tipo: Portátil, Velocidade Carga: Rápida, Tensão Alimentação: Auto-Chaveável 110/220 V. Capacidade: 4 Pilhas Aa Ou Aaa Características Adicionai
 s: Display Lcd Indicador De Carga Individual De Cada, Tipo Bateria: Recarregável Aa Ou Aaa De 1,2v, Ni-Mh, Até 2700mah, Acessórios: Cabo De Força,

Estado: PR Cidade: Londrina Endereço: RUA SENADOR SOUZA NAVES, 189 Telefone: (43) 3321-5261 Email: licitacaolimalves@hotmail.com

32.314.972/0001-47 C KOZAR DOS SANTOS INFO ELETRO

R\$ 129,90

Marca: MULTILASER
 Fabricante: MULTILASER
 Modelo: MULTILASER- CB054
 Descrição: CARREGADOR RM02 BIVOLT COM 4 PILHAS AA DE 2500 MAH CB054 - MULTILASER Carrega 2 ou 4 pilhas AA e AAA simultaneamente; Tempo apro
 ximado de recarga: 10h para AA 2500mAh e 4,5h para AAA 900mAh; Indicador LED que mostra quando a carga está completa; Até 1000 ciclos de recarga; Tens
 ão: Bivolt 100 ~ 240V AC, 50/60Hz; Saída de energia: 2.8V dc; Tipo de bateria: Ni-MH e Ni-CD; Corrente de recarga: 200mA; Número certificado Inmetro: OCP-00
 52; Dimensões da Embalagem Peso: 0,155 Kg. Altura: 19 Cm. Largura: 9 Cm. Profundidade: 7 Cm.

Estado: PR Cidade: Maringá Endereço: AV TUIUTI, 1370 Telefone: (44) 9870-3802 Email: valquiria@datagreen.com.br

32.111.081/0001-93 ANDRE MATIAS COMERCIO DE ARTIGOS DE PAPELARIA

R\$ 132,00

Marca: Multilaser
 Fabricante: Multilaser
 Modelo: Multilaser
 Descrição: CARREGADOR DE PILHAS CONTEÚDO DO KIT: EMBALAGEM COM CARREGADOR + 4 PILHAS AA DE 2100MAH RECARREGÁVEIS.VOLTAGEM UNIV
 ERSAL DE 100V-240V CARACTERÍSTICAS: CARREGA 2 OU 4 PILHAS AA/AAA REGARREGÁVEIS; PILHAS AA - DESLIGA AUTOMATICAMENTE APÓS 15 HORAS D
 E CARGA.

Estado: PR Cidade: Curitiba Endereço: R DOUTOR NELSON DE SOUZA PINTO, 318 Nome de Contato: ANDRÉ MATIAS Telefone: (41) 9565-5044 Email: contatoamdistribuidora@gmail.com

Preço (Outros Entes Públicos) 1: Média Saneada das Propostas Finais (TCU)

R\$ 99,55

Inc. II Art. 5º da IN 65 de 07 de Julho de 2021

Órgão: DIR.ENS.-REG.LESTE 3
 SECRETARIA DA EDUCACAO
 SÃO PAULO

Data: 03/11/2022 15:19

Modalidade: Dispensa de Licitação



Relatório gerado no dia 19/12/2022 11:05:58 (IP: 206.42.50.25)
 Código Validação: DLImfL2O8PzMLK6rUImNOYamDXycD4x62wtQLG%2bzJMkqHU8nPtm6WA%3d%3d
 http://www.bancodeprecos.com.br/CertificadoAutenticidade?token=DLImfL2O8PzMLK6rUImNOYamDXycD4x62wtQLG%252bzJMkqHU8nPtm6WA%253d%253d



Objeto: PECAS E ACESSORIOS PARA COMPUTADORES, MATERIAIS E INSUMOS DE EQUIPAMENTOS GRAFICOS, DISPOSITIVOS PARA FIXACAO, SUPRIMENTOS DE INFORMATICA, ALICATES, JOGOS E CONJUNTOS DE FERRAMENTAS MANUAIS, ACESSORIOS DE EQUIPAMENTOS FOTOGRAFICOS

Descrição: CARREGADOR DE PILHAS ELETRICO, PARA PILHAS AA/AAA, 5V 1A - CARREGADOR DE PILHAS, ELETRICO, PARA PILHAS AA/AAA, 2 OU 4 PILHAS SIMULTANEAMENTE DO TIPO AA/AAA E 1 OU 2 BATERIAS 9V, COM A FUNCAO PARA MONITORAR A RECARGA DAS PILHAS, TEMPO DE CARGA: ENTRE 3 E 8 HORAS, 5V 1A, 01 CABO MICRO USB COM 0,5M, 90 DIAS

SRP: NÃO
Identificação: OC: 0802660000120220C00067
Lote/Item: 1/8
Ata: N/A
Fonte: www.bec.sp.gov.br
Quantidade: 1
Unidade: UNIDADE
UF: SP

CNPJ RAZÃO SOCIAL DO FORNECEDOR VALOR DA PROPOSTA FINAL

53.249.470/0001-50 SISTECNICA INFORMATICA E SERVICOS EIRELI R\$ 99,00
* VENCEDOR *

Marca: knup
Fabricante: Fabricante não informado
Descrição: CARREGADOR DE PILHAS ELETRICO, PARA PILHAS AA/AAA, 5V 1A

Estado: Cidade: Endereço: Telefone: Email:
SP São Paulo R CORONEL FRIAS, 240 (11) 5071-4040 carlos@sistecnica.com.br

37.487.565/0001-55 FENIX COMERCIO UTENSILIOS LTDA R\$ 100,09

Marca: PHILIPS
Fabricante: Fabricante não informado
Descrição: CARREGADOR DE PILHAS ELETRICO, PARA PILHAS AA/AAA, 5V 1A

Estado: Cidade: Endereço: Telefone: Email:
SP Sumaré AVENIDA FUAD ASSEF MALUF, 2396 (19) 2217-6019 / (19) 8150-0215 fenix.utenilio@hotmail.com

Preço (Outros Entes Públicos) 2: Média Saneada das Propostas Finais (TCU) R\$ 150,00

Inc. II Art. 5º da IN 65 de 07 de Julho de 2021

Órgão: PMSF REGIONAL JAÇANÃ/TREMembé
ENTIDADES CONVENIADAS
SÃO PAULO

Data: 06/10/2022 15:25

Modalidade: Dispensa de Licitação

SRP: NÃO

Objeto: ACESSORIOS DE EQUIPAMENTOS FOTOGRAFICOS

Identificação: OC: 8010428010020220C00032

Descrição: CARREGADOR DE PILHAS, TIPO ELETRICO, PARA PILHAS AA/AAA, BIVOLT - CARREGADOR DE PILHAS, TIPO ELETRICO, PARA PILHAS AA/AAA, COM CAPACIDADE DE ATE 4 PILHAS, TEMPORIZADOR P/ INTERRUPCAO DA CARGA;DETECCAO DEPILHA ALCALINA; INDICADOR DE LED, DETECTOR DE PILHA, TEMPO MEDIO DE CARGA: 5HRS - 15HRS, BIVOLT, ACOMPANHA 04 PILHAS AA 2.500MAH (NI MH RECARREGAVEIS), GARANTIA MIN DE 90 DIAS

Lote/Item: 1/1

Ata: N/A

Fonte: www.bec.sp.gov.br

Quantidade: 1

Unidade: UNIDADE

UF: SP

CNPJ RAZÃO SOCIAL DO FORNECEDOR VALOR DA PROPOSTA FINAL

53.249.470/0001-50 SISTECNICA INFORMATICA E SERVICOS EIRELI R\$ 150,00
* VENCEDOR *

Marca: PUJIMAX
Fabricante: Fabricante não informado
Descrição: CARREGADOR DE PILHAS, TIPO ELETRICO, PARA PILHAS AA/AAA, BIVOLT

Estado: Cidade: Endereço: Telefone: Email:
SP São Paulo R CORONEL FRIAS, 240 (11) 5071-4040 carlos@sistecnica.com.br

Preço (Outros Entes Públicos) 3: Média Saneada das Propostas Finais (TCU) R\$ 161,67

Inc. II Art. 5º da IN 65 de 07 de Julho de 2021

Órgão: PMS - CONSELHO DE PAIS DA ESCOLA ALZIRA PAULO BRAGA

Data: 19/09/2022 17:00

Objeto: Contratação de empresa para aquisição de Material de Consumo/Material Elétrico e Eletrônico

Modalidade: DISPENSA (ART. 24, INCISO II)

SRP: NÃO

Descrição: CARREGADOR DE PILHAS - CARREGADOR DE PILHAS, AA/AAA, CAIXA 1.0 UNIDADE

Identificação: 202226079

Lote/Item: 1/5

Ata: N/A





Fonte: www.seplag.ce.gov.br
Quantidade: 1
Unidade: CAIXA 1.0 UNIDADE
UF: CE

CNPJ	RAZÃO SOCIAL DO FORNECEDOR	VALOR DA PROPOSTA FINAL
30.962.920/0001-51 * VENCEDOR *	LUIZ GUSTAVO DA SILVA MATOS Marca: mox Fabricante: Fabricante não informado Descrição: Descrição não informada Estado: CE Cidade: Fortaleza Endereço: R VITAL BRASIL, 780 Telefone: (85) 3483-7668/ (85) 9812-1358 Email: meire.com2@gmail.com	R\$ 95,00
36.901.695/0001-20	C G C DE ARAUJO Marca: XTRAD Fabricante: Fabricante não informado Descrição: Descrição não informada Estado: CE Cidade: Eusébio Endereço: RUA NOSSA SENHORA APARECIDA, 730 Telefone: (85) 8762-3202 Email: cgccomercioelogistica@gmail.com	R\$ 140,00
24.325.496/0001-31	CONCEICAO MARTINS DA SILVA Marca: elgin Fabricante: Fabricante não informado Descrição: Descrição não informada Estado: CE Cidade: Fortaleza Endereço: RUA 8 (CJ ARVOREDO), 89 Telefone: (85) 3298-7231 Email: rdcomercial1@hotmail.com	R\$ 165,00
19.653.784/0001-85	GIKA COMERCIO & SERVICOS DE FERRAGENS E FERRAMENTAS LTDA Marca: knup Fabricante: Fabricante não informado Descrição: Descrição não informada Estado: CE Cidade: Fortaleza Endereço: ROD BR 116, 4064 Telefone: (85) 3081-3755	R\$ 180,00
Preço (Outros Entes Públicos) 4: Média Saneada das Propostas Finais (TCU) <i>Inc. II Art. 5º da IN 65 de 07 de Julho de 2021</i>		R\$ 95,00

Órgão: Fundo Municipal do Meio Ambiente
Prefeitura Municipal de Jóia/RS
Objeto: AQUISIÇÃO DE EQUIPAMENTOS PARA MANUTENÇÃO DO SETOR DE MEIO AMBIENTE.
Descrição: CARREGADOR DE PILHA - CARREGADOR DE PILHA

Data: 25/05/2022 00:00
Modalidade: Dispensa por Limite
SRP: NÃO
Identificação: 11342022
Lote/Item: 1/2
Ata: N/A
Fonte: 186.209.87.46/promimtb/index.asp?acao=1&item=2
Quantidade: 1
Unidade: Un
UF: RS

CNPJ	RAZÃO SOCIAL DO FORNECEDOR	VALOR DA PROPOSTA FINAL
05.582.316/0001-52 * VENCEDOR *	SYSTEMSUL INFORMATICA LTDA Marca: Marca não informada Fabricante: Fabricante não informado Descrição: Descrição não informada Estado: RS Cidade: Ijuí Endereço: R 12 DE OUTUBRO, 57	R\$ 65,00
21.745.966/0001-28	ATMSUL COMERCIO DE ELETROELETRONICOS LTDA	R\$ 125,00



CNPJ RAZÃO SOCIAL DO FORNECEDOR

VALOR DA PROPOSTA FINAL

Marca: Marca não informada
Fabricante: Fabricante não informado
Descrição: Descrição não informada



Estado: RS Cidade: Três de Maio Endereço: AVENIDA SENADOR ALBERTO PASQUALINI, 285

Telefone: (55) 3535-2636

Preço (Outros Entes Públicos) 5: Média Saneada das Propostas Finais (TCU)

R\$ 110,00

Inc. II Art. 5º da IN 65 de 07 de Julho de 2021

Órgão: SECRETARIA EDUC. SERVIÇOS SUBORDINADOS
Prefeitura Municipal de Eugênio de Castro/RS

Data: 22/03/2022 00:00

Modalidade: Dispensa por Limite

Objeto: AQUISIÇÃO DE MICROFONES, PILHA E CARREGADOR PARA SECRETARIA MUNICIPAL DE EDUCAÇÃO E CULTURA DO MUNICÍPIO DE EUGENIO DE CASTRO-RS.

SRP: NÃO

Identificação: 5992022

Descrição: CARREGADOR DE PILHA - CARREGADOR DE PILHA

Lote/Item: 1/2

Ata: N/A

Fonte: eugeniodecastro.gov.br.cloud/proni
mtb/index.asp?acao=1&item=2&flagRedFiltroLicitacao=2

Quantidade: 1

Unidade: UNI

UF: RS

CNPJ RAZÃO SOCIAL DO FORNECEDOR

VALOR DA PROPOSTA FINAL

88.743.828/0001-80 CINESOM SANTOS COMERCIAL LTDA
* VENCEDOR *

R\$ 110,00

Marca: Marca não informada
Fabricante: Fabricante não informado
Descrição: Descrição não informada

Estado: RS Cidade: Santo Ângelo Endereço: R 7 DE SETEMBRO, 841

Item 13: TRIPÉ DE VÍDEO COMPACTO, suportando até 2kg, 4 sessões de perna com até 1,45mcatmat 26867

Preço Estimado: R\$ 161,48 (un) Percentual: - Preço Estimado Calculado: R\$ 161,48 Média dos Preços Obtidos: R\$ 161,48

Quantidade	Descrição	Observação
3 Unidades	TRIPÉ DE VÍDEO COMPACTO, suportando até 2kg, 4 sessões de perna com até 1,45m de altura com a coluna central levantada, ba II head, características principais: tripé de vídeo slim, cabeça de vídeo e capa barra de pan ajustável placa de câmera de liberação . Rápida com um parafuso de montagem de 1/4 "-20 d-ring construção de alumínio carga útil de 2kg movimentos suaves de pan e i nclinação quatro seções de perna 1,45m de altura máxima com a coluna central levantada altura dobrada de 52,5 cm fechaduras de perna com trava de torção de meia volta posicionamento individual das pernas gancho de peso na parte inferior da coluna cent ral pés de borracha fixos níveis de bolha no tripé e na cabeça de vídeo características: especificações: seções das pernas: 4 altura máxima c/ coluna: 145,0 cm altura máxima s/ coluna: 123,0 cm altura mínima: 41,0 cm comprimento Fechado: 52,5 cm faixa de p an: 360° faixa de tilt: -75°/90° frontal peso: 1,480 kg limite de peso: 2kg catmat 26867	

Preço (Compras Governamentais) 1: Média Saneada das Propostas Finais (TCU)

R\$ 90,40

Inc. I Art. 5º da IN 65 de 07 de Julho de 2021

Órgão: MINISTÉRIO DA EDUCAÇÃO
Secretaria Executiva
Subsecretaria de Planejamento e Orçamento
Instituto Federal de Educação, Ciência e Tecnologia Goiano

Data: 19/09/2022 08:00

Modalidade: Pregão Eletrônico

SRP: SIM

Identificação: NºPregão:462022 / UASG:158124

Lote/Item: /74

Ata: Link Ata



Relatório gerado no dia 19/12/2022 11:05:58 (IP: 206.42.50.25)
Código Validação: DLImFL2O8PzMLK6rUImNOYamDXycD4x62wtQLG%2bzJMkqHU8nPtm6WA%3d%3d
http://www.bancodeprecos.com.br/CertificadoAutenticidade?token=DLImFL2O8PzMLK6rUImNOYamDXycD4x62wtQLG%252bzJMkqHU8nPtm6WA%253d%253d



Objeto: O O objeto da presente licitação é a escolha da proposta mais vantajosa para a aquisição de solução de tecnologia da informação e comunicação de suprimentos de informática, conforme condições, quantidades e exigências estabelecidas neste Edital e seus anexos.

Fonte: www.comprasgovernamentais.gov.br

Quantidade: 16

Unidade: Unidade

UF: GO

Descrição: Carro tripé - Carro Tripé Material: Alumínio, Tipo: Retrátil, Características Adicionais: Rodas C/ Travas, C/ Bloqueio Tripé, Tipo Uso: Câmera Vídeo

CatMat: 275862 - CARRO TRIPÉ, MATERIAL:ALUMÍNIO, TIPO:RETRÁTIL, TIPO USO:CÂMERA VÍDEO, CARACTERÍSTICAS ADICIONAIS:RODAS C/ TRAVAS, C/ BLOQUEIO TRIPÉ

CNPJ	RAZÃO SOCIAL DO FORNECEDOR	VALOR DA PROPOSTA FINAL
04.782.675/0001-90	OFICCYNIA SOLUCOES LTDA	R\$ 90,40
* VENCEDOR *		
Marca: Tripé Flexível para Fabricante: Tripé Flexível para GoPro e Câmeras Similares Gori Modelo: Tripé Flexível para GoPro e Câmeras Similares Gori Descrição: CARRO TRIPÉ, MATERIAL ALUMÍNIO, TIPO RETRÁTIL, TIPO USO CÂMERA VÍDEO, CARACTERÍSTICAS ADICIONAIS RODAS C/ TRAVAS, C/ BLOQUEIO TRIPÉ		
Estado: MG	Cidade: Vespasiano	Endereço: R DOUTOR ARY TEIXEIRA, 933
		Telefone: (31) 3621-1715
		Email: contato@oficcynasolucoes.com

Preço (Compras Governamentais) 2: Média Saneada das Propostas Finais (TCU)

R\$ 235,53

Inc. I Art. 5º da IN 65 de 07 de Julho de 2021

Órgão: MINISTÉRIO DA DEFESA
Comando do Exército
Comando Militar do Nordeste
6ª Região Militar

Data: 06/07/2022 10:00

Modalidade: Pregão Eletrônico

SRP: SIM

Identificação: NºPregão:92022 / UASG:160036

Lote/Item: /124

Ata: [Link Ata](#)

Objeto: Aquisição de material de consumo e permanente de informática, redes, telefonia e segurança para as Organizações Militares da 6ª Região Militar..

Descrição: Tripé - Tripé Nome: Tripe

CatMat: 26867 - TRIPE

Fonte: www.comprasgovernamentais.gov.br

Quantidade: 15

Unidade: Unidade

UF: BA

CNPJ	RAZÃO SOCIAL DO FORNECEDOR	VALOR DA PROPOSTA FINAL
11.493.926/0001-82	RAMAX SERVICOS E COMERCIO DE ELETROELETRONICOS EIRELI	R\$ 235,53
* VENCEDOR *		
Marca: BENRO Fabricante: BENRO Modelo: TRIPÉ Descrição: Tripé Nome: Tripe		
Estado: BA	Cidade: Salvador	Endereço: R SILVEIRA MARTINS, 27
		Nome de Contato: HEID SUELEM
		Telefone: (71) 3506-0310
		Email: ramax.ramax@hotmail.com

Preço (Outros Entes Públicos) 1: Média Saneada das Propostas Finais (TCU)

R\$ 130,00

Inc. II Art. 5º da IN 65 de 07 de Julho de 2021

Órgão: PODER EXECUTIVO RIO QUENTE
Objeto: EQUIPAMENTO PARA COMUNICAÇÃO ÁUDIO/VISUAL

Data: 26/09/2022 00:00

Modalidade: DISPENSA

SRP: NÃO

Descrição: TRIPÉ PROFISSIONAL PARA FOTO E VIDEO 360 GRAUS - TRIPÉ PROFISSIONAL PARA FOTO E VIDEO 360 GRAUS

Identificação: 00045822

Lote/Item: 1/4

Ata: N/A

Fonte: 45.188.61.100:8079/transparencia/

Quantidade: 1



Relatório gerado no dia 19/12/2022 11:05:58 (IP: 206.42.50.25)

Código Validação: DLImfL2O8PzMLK6rUImNOYamDXycD4x62wtQLG%2bzJMkqHU8nPtm6WA%3d%3d

<http://www.bancodeprecos.com.br/CertificadoAutenticidade?token=DLImfL2O8PzMLK6rUImNOYamDXycD4x62wtQLG%252bzJMkqHU8nPtm6WA%253d%253d>



Unidade: UN
UF: GO

CNPJ RAZÃO SOCIAL DO FORNECEDOR VALOR DA PROPOSTA FINAL

47.211.929/0001-23 COLOURS PRESENTES LTDA R\$ 130,00
* VENCEDOR *

Marca: Marca não informada
Fabricante: Fabricante não informado
Descrição: Descrição não informada

Estado: Cidade: Endereço: Telefone: Email:
SP São Paulo AV PRES JUSCELINO KUBITSCHEK, 1400 (11) 5174-5765/ (0000) 0000-0000 eduardolivotto@outlook.com

Preço (Outros Entes Públicos) 2: Média Saneada das Propostas Finais (TCU) R\$ 190,00

Inc. II Art. 5º da IN 65 de 07 de Julho de 2021

Órgão: DIR.ENS.-REG.MIRACATU
SECRETARIA DA EDUCACAO
MIRACATU

Data: 05/09/2022 16:45

Modalidade: Convite Eletrônico

SRP: NÃO

Objeto: EQUIPAMENTOS E MATERIAL PERMANENTE: MOBILIARIOS DE ESCRITORIO,
EQUIPAMENTOS DE COZINHA, EQUIPAMENTOS PARA PURIFICACAO DE AGUA,
EQUIPAMENTOS DE CONDICIONAMENTO DE AR, MOBILIARIOS DE HOTELARIA E
ALOJAMENTOS, ACESSORIOS DE EQUIPAMENTOS FOTOGRAFICOS

Identificação: OC: 0803220000120220C00028

Lote/Item: 1/11

Ata: [Link Ata](#)

Descrição: TRIPE PARA CAMERA FOTOGRAFICA/FILMADORA EM ALUMINIO, PERNAS 3
SESSOES - TRIPE PARA CAMERA FOTOGRAFICA/FILMADORA, EM ALUMINIO,
COM CABECA DE VIDEO COM AJUSTE DO FLUIDO HIDRAULICO, COM TRAVAS
FLIP LOCK E PERNAS COM TRES SESSOES, ALTURA MAXIMA COM COLUNA
RECOLHIDA DE 135CM, PESO APROXIMADO: :TRIFE - 2 KG, CABECA DE VIDEO -
380G

Fonte: www.bec.sp.gov.br

Quantidade: 1

Unidade: KIT

UF: SP

CNPJ RAZÃO SOCIAL DO FORNECEDOR VALOR DA PROPOSTA FINAL

53.249.470/0001-50 SISTECNICA INFORMATICA E SERVICOS EIRELI R\$ 190,00
* VENCEDOR *

Marca: TOMATE MTG-103
Fabricante: Fabricante não informado
Modelo: TOMATE MTG-103

Descrição: TRIPE PARA CAMERA FOTOGRAFICA/FILMADORA, EM ALUMINIO, COM CABECA DE VIDEO COM AJUSTE DO FLUIDO HIDRAULICO, COM TRAVAS
FLIP LOCK E PERNAS COM TRES SESSOES, ALTURA MAXIMA COM COLUNA RECOLHIDA DE 135CM, PESO APROXIMADO: :TRIFE - 2 KG, CABECA DE VIDEO - 3
80G

Estado: Cidade: Endereço: Telefone: Email:
SP São Paulo R CORONEL FRIAS, 240 (11) 5071-4040 carlos@sistecnica.com.br

28.363.983/0001-40 OFICIAL WEB COMERCIAL LTDA R\$ 190,00

Marca: GREIKA - NT-530
Fabricante: Fabricante não informado
Modelo: GREIKA - NT-530

Descrição: TRIPE PARA CAMERA FOTOGRAFICA/FILMADORA, EM ALUMINIO, COM CABECA DE VIDEO COM AJUSTE DO FLUIDO HIDRAULICO, COM TRAVAS
FLIP LOCK E PERNAS COM TRES SESSOES, ALTURA MAXIMA COM COLUNA RECOLHIDA DE 135CM, PESO APROXIMADO: :TRIFE - 2 KG, CABECA DE VIDEO - 3
80G

Estado: Cidade: Endereço: Telefone: Email:
SP São Paulo R S BERNARDO, 583 (11) 3554-9565 lima@viplaser.com.br



Item 14: VARA BASTÃO PARA MICROFONE SHOTGUN: suporte reto de alumínio, comprimento de 300cm (3 metros)

Preço Estimado: R\$ 450,00 (un) Percentual: - Preço Estimado Calculado: R\$ 450,00 Média dos Preços Obtidos: R\$ 450,00

JUSTIFICATIVA (MENOS DE 3 PREÇOS): Produto é MUITO ESPECÍFICO para a especificação do objeto que informei.
 Conforme Instrução Normativa Nº 65 de 07 de Julho de 2021, no Artigo 6º § 5º, "Excepcionalmente, será admitida a determinação de preço estimado com base em menos de três preços, desde que devidamente justificada nos autos pelo gestor responsável e aprovado pela autoridade competente."

Quantidade	Descrição	Observação
1 Unidade	VARA BASTÃO PARA MICROFONE SHOTGUN: suporte reto de alumínio, comprimento de 300cm (3 metros), 5 estágios, ajuste de 6 – 300 cm (0,66 – 3m), rosca superior (macho) – 3/8", rosca inferior (fêmea) – 3/8", acompanha bag para transporte,	
	Preço (Outros Entes Públicos) 1: Média Saneada das Propostas Finais (TCU) Inc. I Art. 5º da IN 65 de 07 de Julho de 2021	R\$ 450,00



Orgão: UNICAMP - IA
 SECR. DESENV. ECONOMICO
 CAMPINAS
 Objeto: ACESSORIOS DE EQUIPAMENTOS DE SOM, EQUIPAMENTOS DE CAPTACAO E GRAVACAO DE AUDIO E VIDEO
 Descrição: MICROFONE, BASTAO, 40-20.000HZ, 5800HMS - MICROFONE, TIPO BASTAO, COM FIO, PADRAO DINAMICO SUPERCARDIOIDE, RESPOSTA DE FREQUENCIA 40-20.000HZ, RESOLUCAO SENSIBILIDADE DE 2,5MV/PA, IMPEDANCIA ELETRICA DE580 OHMS, CONEXAO XLR BALANCEADA, FOLHEADA A OURO, BOTAO LIGA E DESLIGA, CORPO DE METAL E GLOBO DE MALHA DE ARAME RESISTENTE, ALTA SUPRESSAO DE FEEDBACK, WINDSCREEN INTEGRADO, COM SUPORTE PARA PEDESTAL E BOLSA DE PROTECAO, PESANDO APROXIMADAMENTE 320 GRAMAS

Data: 05/10/2022 15:36
 Modalidade: Dispensa de Licitação
 SRP: NÃO
 Identificação: OC: 1022161005920220C00037
 Lote/Item: 1/3
 Ata: N/A
 Fonte: www.bec.sp.gov.br
 Quantidade: 3
 Unidade: UNIDADE
 UF: SP

CNPJ	RAZÃO SOCIAL DO FORNECEDOR	VALOR DA PROPOSTA FINAL
53.249.470/0001-50	SISTECNICA INFORMATICA E SERVICOS EIRELI * VENCEDOR *	R\$ 450,00
Marca: HARM Fabricante: Fabricante não informado Descrição: MICROFONE, BASTAO, 40-20.000HZ, 5800HMS Estado: SP Cidade: São Paulo Endereço: R CORONEL FRIAS, 240 Telefone: (11) 5071-4040 Email: carlos@sistecnica.com.br		

Item 15: MICROFONE DIRECIONAL SHOTGUN, microfone de capsula condensada, ultra cardioid

Preço Estimado: R\$ 415,92 (un) Percentual: - Preço Estimado Calculado: R\$ 415,92 Média dos Preços Obtidos: R\$ 415,92

JUSTIFICATIVA (MENOS DE 3 PREÇOS): Produto é MUITO ESPECÍFICO para a especificação do objeto que informei.
 Conforme Instrução Normativa Nº 65 de 07 de Julho de 2021, no Artigo 6º § 5º, "Excepcionalmente, será admitida a determinação de preço estimado com base em menos de três preços, desde que devidamente justificada nos autos pelo gestor responsável e aprovado pela autoridade competente."

Quantidade	Descrição	Observação
1 Unidade	MICROFONE DIRECIONAL SHOTGUN, microfone de capsula condensada, ultra cardioid, Condensador unidirecional, frequência de 100 – 1600hz, sensibilidade de -44db +/- 2db (curta distância), -23db +/- 2db (longa	
	Preço (Compras Governamentais) 1: Média Saneada das Propostas Finais (TCU) Inc. I Art. 5º da IN 65 de 07 de Julho de 2021	R\$ 415,92

Orgão: MINISTÉRIO DA EDUCAÇÃO
 Fundação Universidade do Amazonas
 Objeto: Aquisição de material de multimídia para atendimento das demandas das unidades acadêmicas contempladas em emendas de bancadas..

Data: 09/08/2022 10:00
 Modalidade: Pregão Eletrônico
 SRP: SIM
 Identificação: NºPregão:172022 / UASG:154039
 Lote/Item: /20



Relatório gerado no dia 19/12/2022 11:05:58 (IP: 206.42.50.25)
 Código Validação: DLImfL2O8PzMLK6rUImNOYamDXycD4x62wtQLG%2bzJmKqHU8nPtm6WA%3d%3d
<http://www.bancodeprecos.com.br/CertificadoAutenticidade?token=DLImfL2O8PzMLK6rUImNOYamDXycD4x62wtQLG%2bzJmKqHU8nPtm6WA%253d%253d>



Descrição: Microfone Direcional - Microfone Direcional Finalidade: Apoio Audio, Vídeo E Foto, Sensibilidade: -44db+/-2db Curta Distância E -23db+/-2db Longa Di DB, Tipo: Shotgun, Características Adicionais: Tamanho Do Microfone Sem A Espuma: 370mm, Impedância: 2,3k Ohms Para Longa Distância OHM

CatMat: 476276 - MICROFONE DIRECIONAL, TIPO:SHOTGUN, FINALIDADE:APOIO AUDIO, VIDEO E FOTO, SENSIBILIDADE:-44DB+/-2DB CURTA DISTÂNCIA E -23DB+/-2DB LONGA DI DB, CARACTERÍSTICAS ADICIONAIS:TAMANHO DO MICROFONE SEM A ESPUMA: 370MM, IMPEDÂNCIA:2,3K OHMS PARA LONGA DISTÂNCIA OHMS

Ata: [Link Ata](#)

Adjudicação: 11/08/2022 12:45

Homologação: 11/08/2022 19:50

Fonte: www.comprasgovernamentais.gov.br

Quantidade: 1

Unidade: Unidade

UF: AM

CNPJ RAZÃO SOCIAL DO FORNECEDOR VALOR DA PROPOSTA FINAL

28.360.435/0001-66 DKSA COMERCIAL LTDA R\$ 390,00
* VENCEDOR *

Marca: KSR

Fabricante: KSR

Modelo: PRO KT 81

Descrição: Microfone Direcional Finalidade: Apoio Audio, Vídeo E Foto, Sensibilidade: -44db+/-2db Curta Distância E -23db+/-2db Longa Di DB, Tipo: Shotgun, Características Adicionais: Tamanho Do Microfone Sem A Espuma: 370mm, Impedância: 2,3k Ohms Para Longa Distância OHM

Estado: SP	Cidade: São Paulo	Endereço: R PENNSILVANIA, 1439	Nome de Contato: ALINE	Telefone: (11) 5505-0287	Email: dksa.cia@gmail.com
------------	-------------------	--------------------------------	------------------------	--------------------------	---------------------------

11.142.525/0001-88 CLEBER NASCIMENTO DA ROSA R\$ 396,00

Marca: CSR

Fabricante: CSR

Modelo: HT81

Descrição: MICROFONE DIRECIONAL MICROFONE DIRECIONAL, TIPO SHOTGUN, FINALIDADE APOIO AUDIO, VIDEO E FOTO, SENSIBILIDADE-44DB+/-2DB CU RTA DISTÂNCIA E-23DB+/-2DB LONGA D DB, CARACTERÍSTICAS ADICIONAIS TAMANHO DO MICROFONE SEM A ESPUMA: 370MM, IMPEDÂNCIA 2,3K OHMS PARA LONGA DISTÂNCIA OHMS

Estado: SC	Cidade: Passo de Torres	Endereço: ROD PREFEITO JOAO LUIZ DA SILVA, 68	Nome de Contato: Cleber	Telefone: (51) 3731-7233	Email: clebergori@hotmail.com
------------	-------------------------	---	-------------------------	--------------------------	-------------------------------

44.474.725/0001-97 AGUIA COMERCIO DE PRODUTOS SANEANTES LTDA R\$ 425,75

Marca: Águia/sim...

Fabricante: Águia/sim...

Modelo: Águia/sim...

Descrição: Microfone Direcional Finalidade: Apoio Audio, Vídeo E Foto, Sensibilidade: -44db+/-2db Curta Distância E -23db+/-2db Longa Di DB, Tipo: Shotgun, Características Adicionais: Tamanho Do Microfone Sem A Espuma: 370mm, Impedância: 2,3k Ohms Para Longa Distância OHM

Estado: AM	Cidade: Manaus	Endereço: RUA DOMINGOS RUSSO, 30	Telefone: (92) 8825-2661	Email: aguialicitacao1221@gmail.com
------------	----------------	----------------------------------	--------------------------	-------------------------------------

43.159.926/0001-37 B L DA SILVA OLIVEIRA EIRELI R\$ 426,00

Marca: JBL

Fabricante: JBL

Modelo: JBL

Descrição: MICROFONE DIRECIONAL, TIPO SHOTGUN, FINALIDADE APOIO AUDIO, VIDEO E FOTO, SENSIBILIDADE-44DB /-2DB CURTA DISTÂNCIA E-23DB /-2 DB LONGA D DB, CARACTERÍSTICAS ADICIONAIS TAMANHO DO MICROFONE SEM A ESPUMA: 370MM, IMPEDÂNCIA 2,3K OHMS PARA LONGA DISTÂNCIA OHMS

Estado: AM	Cidade: Manaus	Endereço: R DAS JANDAIAS, 278	Telefone: (92) 9413-5014	Email: biamalibuu@gmail.com
------------	----------------	-------------------------------	--------------------------	-----------------------------

Item 16: CABO XLR/XLR BLINDADO 10 METROS

Preço Estimado: R\$ 122,90 (un) Percentual: - Preço Estimado Calculado: R\$ 122,90 Média dos Preços Obtidos: R\$ 122,90

Quantidade	Descrição	Observação
2 Unidades	CABO XLR/XLR BLINDADO 10 METROS	

Preço (Compras Governamentais) 1: Média Saneada das Propostas Finais (TCU) R\$ 79,44

Inc. I Art. 5º da IN 65 de 07 de Julho de 2021

Data: 04/10/2022 09:00

Modalidade: Pregão Eletrônico



Relatório gerado no dia 19/12/2022 11:05:58 (IP: 206.42.50.25)
Código Validação: DLImFL2O8PzMLK6rUImNOYamDXycD4x62wtQLG%2bzJMkqHU8nPtm6WA%3d%3d
<http://www.bancodeprecos.com.br/CertificadoAutenticidade?token=DLImFL2O8PzMLK6rUImNOYamDXycD4x62wtQLG%252bzJMkqHU8nPtm6WA%253d%253d>

Órgão: MINISTÉRIO DA DEFESA
COMANDO DA MARINHA
Centro de Intendencia da Marinha em Natal

Objeto: Aquisição de material eletrônico de comunicações e segurança orgânica para atender às necessidades da Estação Radiogoniométrica da Marinha em Natal (ERMN) e Organizações Militares participantes..

Descrição: Cabo audiofrequência - Cabo Audiofrequência Modelo: Xlr/P10 , Comprimento: 10 M, Material Condutor: Cobre

CatMat: 414177 - CABO AUDIOFREQUÊNCIA, MODELO:XLR/P10, COMPRIMENTO:10 M, MATERIAL CONDUTOR:COBRE

SRP: SIM

Identificação: NºPregão:192022 / UASG:783810

Lote/Item: /23

Ata: [Link Ata](#)

Fonte: www.comprasgovernamentais.gov.br

Quantidade: 74

Unidade: Unidade

UF: RN

CNPJ RAZÃO SOCIAL DO FORNECEDOR VALOR DA PROPOSTA FINAL

34.446.741/0001-12 J R ARAUJO NORDESTE COMERCIAL E DISTRIBUICAO EIRELI R\$ 58,88
* VENCEDOR *

Marca: MXT
Fabricante: MXT
Modelo: XLR MXT
Descrição: CABO AUDIOFREQUÊNCIA, MODELO XLR/P10, COMPRIMENTO 10 M, MATERIAL CONDUTOR COBRE

Estado: RN Cidade: Natal Endereço: R LAGOA DE SAQUAREMA, 1077 Telefone: (84) 9458-0570 Email: jr-ne@hotmail.com

05.854.663/0001-97 ELETROQUIP COMERCIO E LICITACOES LTDA R\$ 100,00

Marca: TIAFLEX
Fabricante: TIAFLEX
Modelo: TIAFLEX
Descrição: Cabo Microfone XLR macho/fêmea Cabo para microfone XLR macho/fêmea. Material: cobre coberto de aluminio com 85% da malha para proteção sonora. Condutor interno com isolamento de polietileno e revestimento em PVC.

Estado: SP Cidade: Guarulhos Endereço: R DAS ACACIAS. 59 Nome de Contato: Amanda Telefone: (11) 2411-0768 Email: licitacao@eletroquip.com.br

Preço (Compras Governamentais) 2: Média Saneada das Propostas Finais (TCU) R\$ 79,30

Inc. I Art. 5º da IN 65 de 07 de Julho de 2021

Órgão: MINISTÉRIO DA EDUCAÇÃO
Fundação Universidade do Amazonas

Objeto: Eventual aquisição de Material de Consumo (Informática e Multimídia), para atender o Instituto de Educação, Agricultura e Ambiente da Universidade Federal do Amazonas..

Descrição: Cabo áudio e vídeo - Cabo Áudio E Vídeo Comprimento: 10 M, Características Adicionais: Profissional , Material Condutor: Cobre , Conectores: Xlr Fêmea-Xlr Macho

CatMat: 426977 - CABO ÁUDIO E VÍDEO, MATERIAL CONDUTOR:COBRE, CARACTERÍSTICAS ADICIONAIS:PROFISSIONAL, COMPRIMENTO:10 M, CONECTORES:XLR FÊMEA-XLR MACHO

Data: 28/09/2022 10:00

Modalidade: Pregão Eletrônico

SRP: SIM

Identificação: NºPregão:3072022 / UASG:154039

Lote/Item: /4

Ata: [Link Ata](#)

Fonte: www.comprasgovernamentais.gov.br

Quantidade: 20

Unidade: Unidade

UF: AM

CNPJ RAZÃO SOCIAL DO FORNECEDOR VALOR DA PROPOSTA FINAL

12.560.585/0001-83 ANTONIA RAIMUNDA ALVES R\$ 62,00
* VENCEDOR *

Marca: MXT
Fabricante: MXT
Modelo: XLR/XLR
Descrição: Cabo Áudio E Vídeo, Comprimento: 10 M, Características Adicionais: Profissional, Material Condutor: Cobre, Conectores: Xlr Fêmea-Xlr Macho

Endereço: Telefone: (11) 3228-8457 Email: contato@setorsound.com.br

10.934.762/0001-19 M. ALCIONE DOS SANTOS GONCALVES R\$ 65,00

Marca: Storm
Fabricante: Storm
Modelo: 10m
Descrição: Cabo Áudio E Vídeo, Comprimento: 10 M, Características Adicionais: Profissional, Material Condutor: Cobre, Conectores: Xlr Fêmea-Xlr Macho





CNPJ	RAZÃO SOCIAL DO FORNECEDOR	VALOR DA PROPOSTA FINAL			
05.854.663/0001-97	ELETROQUIP COMERCIO E LICITACOES LTDA	R\$ 79,90			
Estado: MA	Cidade: Bacabal	Endereço: R SARGENTO MAURICIO, 21	Email: dyonny		
Estado: SP	Cidade: Guarulhos	Endereço: R DAS ACACIAS, 59	Nome de Contato: Amanda	Telefone: (11) 2411-0768	Email: licitacao@eletroquipsp.com.br
44.781.659/0001-06	S. N. DA CUNHA	R\$ 93,00			
Estado: AM	Cidade: Manaus	Endereço: AVENIDA JONATHAS PEDROSA, 2130	Telefone: (92) 9142-7922	Email: contato@solucoescontabilidade.com	
15.724.019/0001-58	QUALITY ATACADO EIRELI	R\$ 128,58			
Estado: MG	Cidade: Belo Horizonte	Endereço: AV AFONSO PENA, 262	Nome de Contato: Rogerio Ramos ALves	Telefone: (31) 3327-0719	Email: qualityatacado@gmail.com
46.873.172/0001-70	CAIO LUIZ DA SILVA SOUZA 70206665237	R\$ 128,63			
Estado: AM	Cidade: Manaus	Endereço: R PICO DAS AGUAS, 651	Telefone: (92) 8825-2661	Email: joiasbrutasnew@gmail.com	

Preço (Compras Governamentais) 3: Média Saneada das Propostas Finais (TCU) R\$ 209,97

Inc. I Art. 5º da IN 65 de 07 de Julho de 2021

Órgão: PREFEITURA MUNICIPAL DE BIASSUCÊ/BA Data: 15/09/2022 08:30
Objeto: REGISTRO DE PREÇOS, para futura e eventual aquisição de móveis, eletroeletrônicos e eletrodomésticos para atender as necessidades das secretarias, do município de Ibiassucê/BA.. Modalidade: Pregão Eletrônico
SRP: SIM
Identificação: NºPregão:142022 / UASG:983539
Lote/Item: /8
Ata: Link Ata
Fonte: www.comprasgovernamentais.gov.br
Quantidade: 5
Unidade: Unidade
UF: BA

CNPJ	RAZÃO SOCIAL DO FORNECEDOR	VALOR DA PROPOSTA FINAL			
11.493.926/0001-82	RAMAX SERVICOS E COMERCIO DE ELETROELETRONICOS EIRELI	R\$ 148,32			
* VENCEDOR *					
Estado: MA	Cidade: Bacabal	Endereço: R SARGENTO MAURICIO, 21	Email: dyonny		
Estado: MA	Cidade: Bacabal	Endereço: R SARGENTO MAURICIO, 21	Nome de Contato: Amanda	Telefone: (11) 2411-0768	Email: licitacao@eletroquipsp.com.br





CNPJ RAZÃO SOCIAL DO FORNECEDOR VALOR DA PROPOSTA FINAL

Estado: Cidade: Endereço: Nome de Contato: Telefone: Email:
 Salvador R SILVEIRA MARTINS, 27 HEID SUELEM (71) 3506-0310 ramax.ramax@hotmail.com

20.008.831/0001-17 VIVA DISTRIBUIDORA DE PRODUTOS EIRELI R\$ 200,03

Marca: SANTO ANGELO
 Fabricante: SANTO ANGELO
 Modelo: CABO P/ MICROFONEEMBORRACHADO C/ 10 M
 Descrição: Cabo Áudio E Vídeo Material Cobertura: Pvc Emborrachado , Aplicação: Microfone , Comprimento: 10 M, Material Condutor: Cobre , Material Isolamento Condutor: Pvc , Acessórios: Conector Xlr

Estado: Cidade: Endereço: Nome de Contato: Telefone: Email:
 PE Garanhuns AV A, S/N ELIANE/FABIOLA (87) 3762-0445 viva_distribuidora@hotmail.com

47.885.476/0001-10 RENATO OLIVEIRA ALVES DE SOUZA 00134103181 R\$ 219,90

Marca: Santo Angelo
 Fabricante: Santo Angelo
 Modelo: XLR 10m
 Descrição: CABO ÁUDIO E VÍDEO, MATERIAL CONDUTOR COBRE, MATERIAL ISOLAMENTO CONDUTOR PVC, APLICAÇÃO MICROFONE, ACESSÓRIOS CONECTOR XLR, MATERIAL COBERTURA PVC EMBORRACHADO, COMPRIMENTO 10 M

Estado: Cidade: Endereço: Telefone: Email:
 DF Brasília QUADRA CLN 404 BLOCO C, 41 (61) 9907-1205 orange.licita@gmail.com

Item 17: SWITCHER DE PRODUÇÃO AO VIVO, com quatro entradas hdmi, transmissão até 1080p,

Preço Estimado: R\$ 4.563,45 (un) Percentual: - Preço Estimado Calculado: R\$ 4.563,45 Média dos Preços Obtidos: R\$ 4.563,45

Quantidade	Descrição	Observação
1 Unidade	SWITCHER DE PRODUÇÃO AO VIVO, com quatro entradas hdmi, transmissão até 1080p, saída hdmi projetor multiview, saída usb type-c para gravação em computador e porta rj45 10/100/1000 para stream ao vivo direto	

Preço (Compras Governamentais) 1: Média Saneada das Propostas Finais (TCU) R\$ 5.577,62
 Inc. I Art. 5º da IN 65 de 07 de Julho de 2021

Órgão: PODER JUDICIÁRIO
 Tribunal Superior Eleitoral
 Tribunal Regional Eleitoral de Pernambuco
 Objeto: Aquisição de switches gerenciáveis compatíveis com sistema de gerenciamento centralizado, de acordo com as especificações constantes do Termo de Referência (ANEXO I) do edital.
 Descrição: Switch - Switch Tipo Portas: 10/100/1000 Tx Autosense Em Rj45 , Características Adicionais: 4 Portas 10000 Mbps Sfp/Protocolo Spanning Tree , Alimentação: 110/240 V, Quantidade Portas: 24 U
 CatMat: 394004 - SWITCH, QUANTIDADE PORTAS:24 UN, TIPO PORTAS:10/100/1000 TX AUTONSENSE EM RJ45, ALIMENTAÇÃO:110/240 V, CARACTERÍSTICAS ADICIONAIS:4 PORTAS 10000 MBPS SFP/PROCOLO SPANNING TREE
 Data: 04/08/2022 09:00
 Modalidade: Pregão Eletrônico
 SRP: SIM
 Identificação: N°Pregão:612022 / UASG:70010
 Lote/Item: /1
 Ata: Link Ata
 Adjudicação: 10/08/2022 15:35
 Homologação: 18/08/2022 19:08
 Fonte: www.comprasgovernamentais.gov.br
 Quantidade: 88
 Unidade: Unidade
 UF: PE

CNPJ RAZÃO SOCIAL DO FORNECEDOR VALOR DA PROPOSTA FINAL

70.064.316/0001-22 ARPSIST SERVICOS DE ENGENHARIA LTDA R\$ 4.955,00
 * VENCEDOR *

Marca: Fortinet
 Fabricante: Fortinet
 Modelo: FS-124E
 Descrição: Switch com 24 portas 1000Base-T, 4 slots SFP para conexão de fibras ópticas operando em 1GbE. Com licença de suporte 24x7 e garantia de hardware pelo período de 36 meses, compatível com gerenciamento via FortiGate e FortiManager. Part Numbers: FS-124E - L2 Switch - 24 x GE RJ45 ports, 4 x GE SFP slots, Fanless, FortiGate switch controller compatible. FC-10-WP12E-247-02-36 - FortiSwitch-124E 3 Year 24x7 FortiCare Premium Support

Estado: Cidade: Endereço: Telefone: Email:
 PE Recife R BRUNO VELOSO, 603 (81) 3463-1551 arpsist@arpsist.com.br





CNPJ	RAZÃO SOCIAL DO FORNECEDOR	VALOR DA PROPOSTA FINAL
39.646.028/0001-36	B2G COMERCIO DE PRODUTOS LTDA	R\$ 5.521,99
Marca: FORTINET Fabricante: FORTINET Modelo: FS-124E Descrição: Switch com 24 portas 1000Base-T, 4 slots SFP para conexão de fibras ópticas operando em 1GbE		
Estado: SP	Cidade: Franca	Endereço: R PADRE CONRADO, 945
		Telefone: (11) 5888-1526
		Email: henrique@b2gnegocios.com

29.402.821/0001-36	CARLOS ANTONIO TOMAZ	R\$ 5.633,24
Marca: INTELBRAS Fabricante: INTELBRAS Modelo: SG 2404 PoE L2+ Descrição: Switch com 24 portas 1000Base-T, 4 slots SFP para conexão de fibras ópticas operando em 1GbE. Com licença de suporte 24x7 e garantia de hardware pelo período de 36 meses		
Estado: PR	Cidade: Guarapuava	Endereço: RUA BARAO DO RIO BRANCO, 1172
		Telefone: (48) 9825-8485

Preço (Compras Governamentais) 2: Média Saneada das Propostas Finais (TCU) R\$ 5.114,51

Inc. I Art. 5º da IN 65 de 07 de Julho de 2021

Órgão: MINISTÉRIO DA DEFESA	Data: 12/05/2022 09:00
Comando do Exército	Modalidade: Pregão Eletrônico
Comando Militar do Nordeste	SRP: SIM
COMANDO DO 1º GRUPAMENTO DE ENGENHARIA	Identificação: NºPregão:122022 / UASG:160176
Objeto: Aquisição de equipamentos eletrônicos e material de informática.	Lote/Item: /33
Descrição: Switch - Switch Tipo Portas: 10/100/1000 Tx Autosense Em Rj45 , Características Adicionais: 4 Portas 10000 Mbps Sfp/Protocolo Spanning Tree , Alimentação: 110/240 V, Quantidade Portas: 24 U	Ata: Link Ata
CatMat: 394004 - SWITCH, QUANTIDADE PORTAS:24 UN, TIPO PORTAS:10/100/1000 TX AUTONSENSE EM RJ45, ALIMENTAÇÃO:110/240 V, CARACTERÍSTICAS ADICIONAIS:4 PORTAS 10000 MBPS SFP/PROTOCOLO SPANNING TREE	Adjudicação: 02/06/2022 12:17
	Homologação: 02/06/2022 16:40
	Fonte: www.comprasgovernamentais.gov.br
	Quantidade: 12
	Unidade: Unidade
	UF: PB

CNPJ	RAZÃO SOCIAL DO FORNECEDOR	VALOR DA PROPOSTA FINAL
28.499.773/0001-83	BY INFORMATION TECHNOLOGY SERVICES EIRELI	R\$ 2.472,29
* VENCEDOR *		
Marca: ARUBA Fabricante: ARUBA Modelo: jl682a Descrição: jl682a - ARUBA INSTANT ON 1930 28-PORT GB ETHERNET 24XGE, 4X 1G, 10G SFP+, L2+ SMART		
Estado: SP	Cidade: Sorocaba	Endereço: RUA DA PENHA, 1277
		Nome de Contato: Vanessa
		Telefone: (15) 98113-0771
		Email: vanessa.rocha@byit.com.br

40.708.647/0001-97	DLB COMERCIO DE PRODUTOS DE INFORMATICA EIRELI	R\$ 2.978,90
Marca: HPE ARUBA Fabricante: HPE ARUBA Modelo: 1930-24G JL682A Descrição: Switch tipo IV Referência: Marca: HP Modelo: Aruba 1930 - JL682A Especificações: - Voltage de entrada 100-127/200-240 VAC - Portas 24 portas RJ-45 10/100/1000, 4 portas SFP 1/10GbE Capacidade de Switching 128 Gbps Capacidade de produção 95,23 Mpps Memória e processador Buffer de pacote ARM Cortex-A9 a 800 MHz 512 MB SDRAM, 256 MB flash 1,5 MB		
Estado: RO	Cidade: Ariquemes	Endereço: AV CANAA, 3000
		Telefone: (69) 3535-3811
		Email: dlblicitacoes@gmail.com

18.516.766/0001-99	G PARTNER TECNOLOGIA EIRELI	R\$ 3.433,00
Marca: D-link Fabricante: D-link Modelo: DGS-1250-28x Descrição: Switch tipo IV Referência: Marca: HP Modelo: Aruba 1930 - JL682A Especificações: - Voltage de entrada 100-127/200-240 VAC - Portas 24 portas RJ-45 10/100/1000, 4 portas SFP 1/10GbE Capacidade de Switching 128 Gbps Capacidade de produção 95,23 Mpps Memória e processador Buffer de pacote ARM Cortex-A9 a 800 MHz 512 MB SDRAM, 256 MB flash 1,5 MB		





CNPJ RAZÃO SOCIAL DO FORNECEDOR VALOR DA PROPOSTA FINAL

Estado: Cidade: Endereço: Nome de Contato: Telefone: Email:
SP Caraguatatuba VLA UM, 26 Gabriela (12) 3884-1685 orcamento@gpartnertech.com.br

23.712.545/0001-26 GSB TECNOLOGIA LTDA R\$ 3.770,00

Marca: INTELBRAS
Fabricante: INTELBRAS
Modelo: SG 2404 MR L2+
Descrição: Switch tipo IV Referência: Marca: HP Modelo: Aruba 1930 - JL682A, ou similar. Especificações: - Voltagem de entrada 100-127/200-240 VAC - Portas 24 portas RJ-45 10/100/1000, 4 portas SFP 1/10GbE Capacidade de Switching 128 Gbps Capacidade de produção 95,23 Mpps Memória e processador Buffer de pacote ARM Cortex-A9 a 800 MHz 512 MB SDRAM, 256 MB flash 1,5 MB Para atender este item estamos ofertando o switch Gerenciável SG-2404 MR L2 de fabricação Intelbras. IT-SG2404MR-L2+ SWITCH GERENCIÁVEL 24PG + 4PGBIC - SG 2404 MR L2 + Preço unitário = R\$ 5.233,00 Preço total 12 unidades = R\$ 62.796,00

Estado: Cidade: Endereço: Telefone: Email:
PE Recife RUA ABELARDO, 45 (81) 8838-9547 glauberbar@gmail.com

05.807.475/0001-08 Seginfo Comercio & Servicos Empresariais Eireli R\$ 3.869,87

Marca: HASIVO
Fabricante: HASIVO S5800W-24G-4S+
Modelo: HASIVO S5800W-24G-4S+
Descrição: Switch Tipo Portas: 10/100/1000 Tx Autosense Em Rj45, Características Adicionais: 4 Portas 10000 Mbps Sfp/Protocolo Spanning Tree, Alimentação: 110/240 V, Quantidade Portas: 24 U

Estado: Cidade: Endereço: Telefone: Email:
PE Recife R SAMUEL CAMPELO, 245 (81) 4062-8483 contato@seginfope.com.br

37.430.723/0001-30 GENIRA DE QUEIROZ REGO 39661539472 R\$ 4.200,99

Marca: HP
Fabricante: HP
Modelo: ARUBA 1930 - JL682A
Descrição: Switch tipo IV - CATMAT: 394004. Voltagem de entrada 100-127/200-240 VAC; Portas 24 portas RJ-45 10/100/1000, 4 portas SFP 1/10GbE Capacidade de Switching 128 Gbps; Capacidade de produção 95,23 Mpps; Memória e processador Buffer de pacote ARM Cortex-A9 a 800 MHz 512 MB SDRAM, 256 MB flash 1,5 MB. FICHA TÉCNICA NO PDF EM ANEXO.

Estado: Cidade: Endereço: Telefone: Email:
PB João Pessoa RUA FRANCISCO CLAUDINO PEREIRA, 160 (83) 3024-7788 ch@chcomercio.com

16.677.622/0001-99 ENOQUE INFORMATICA LTDA R\$ 5.200,00

Marca: HPE
Fabricante: ARUBA
Modelo: JL682A
Descrição: Switch Tipo Portas: 10/100/1000 Tx Autosense Em Rj45, Características Adicionais: 4 Portas 10000 Mbps Sfp/Protocolo Spanning Tree, Alimentação: 110/240 V, Quantidade Portas: 24 U

Estado: Cidade: Endereço: Nome de Contato: Telefone: Email:
DF Brasília Q SCN QUADRA 01, NUMERO 79, BLOCO F, SALA, 512 LEANDRO (61) 98409-0797 comercial@enqsolucoes.com.br

40.979.947/0001-00 JOSE ERIVAN DE ALMEIDA JUNIOR 08974476460 R\$ 5.220,00

Marca: hp
Fabricante: hp
Modelo: Switch Hp Aruba Instant On 1930 24p Eth 4sfp+ J168
Descrição: Switch Tipo Portas: 10/100/1000 Tx Autosense Em Rj45, Características Adicionais: 4 Portas 10000 Mbps Sfp/Protocolo Spanning Tree, Alimentação: 110/240 V, Quantidade Portas: 24 U

Estado: Cidade: Endereço: Telefone: Email:
PB João Pessoa R ORLANDO PEREIRA DE BRITO, 1240 (83) 9918-1797 almeidaldas@gmail.com

35.169.152/0001-05 L&M SOLUCOES TECNOLOGICAS EM INFORMATICA EIRELI R\$ 10.000,00

Marca: HP
Fabricante: HP
Modelo: Aruba 1930 - JL682A
Descrição: Switch tipo IV Referência: Marca: HP Modelo: Aruba 1930 - JL682A Especificações: - Voltagem de entrada 100-127/200-240 VAC - Portas 24 portas RJ-45 10/100/1000, 4 portas SFP 1/10GbE Capacidade de Switching 128 Gbps Capacidade de produção 95,23 Mpps Memória e processador Buffer de pacote ARM Cortex-A9 a 800 MHz 512 MB SDRAM, 256 MB flash 1,5 MB

Estado: Cidade: Endereço: Telefone: Email:
DF Brasília Q QC 6 CONJUNTO, 19 (61) 8310-1747 glaydson.melo@gmail.com

10.883.077/0001-00 IR DA SILVA CABRAL COMERCIO VIRTUAL DE ELETRO ELETRONICOS R\$ 10.000,00

Marca: HP
Fabricante: HP
Modelo: Aruba 1930 - JL682A
Descrição: Switch tipo IV Referência: Marca: HP Modelo: Aruba 1930 - JL682A Especificações: - Voltagem de entrada 100-127/200-240 VAC - Portas 24 portas RJ-45 10/100/1000, 4 portas SFP 1/10GbE Capacidade de Switching 128 Gbps Capacidade de produção 95,23 Mpps Memória e processador Buffer de pacote ARM Cortex-A9 a 800 MHz 512 MB SDRAM, 256 MB flash 1,5 MB



CNPJ RAZÃO SOCIAL DO FORNECEDOR



VALOR DA PROPOSTA FINAL

Estado: Cidade: Endereço:
BA Salvador AV ANTONIO CARLOS MAGALHAES, 656

Telefone: Email:
(71) 9988-2709 contador@carlossantanacontabilidadeorg.com

11.099.588/0001-07 SOLARIS TELEINFORMATICA LTDA R\$ 20.000,00

Marca: PLANET
Fabricante: PLANET
Modelo: PLANET

Descrição: Switch tipo IV Referência: Marca: HP Modelo: Aruba 1930 - JL682A Especificações: - Voltage de entrada 100-127/200-240 VAC - Portas 24 portas RJ-45 10/100/1000, 4 portas SFP 1/10GbE Capacidade de Switching 128 Gbps Capacidade de producao 95,23 Mpps Memoria e processador Buffer de pacote ARM Cortex-A9 a 800 MHz 512 MB SDRAM, 256 MB flash 1,5 MB Switch tipo IV Referência: Marca: HP Modelo: Aruba 1930 - JL682A Especificações: - Voltage de entrada 100-127/200-240 VAC - Portas 24 portas RJ-45 10/100/1000, 4 portas SFP 1/10GbE Capacidade de Switching 128 Gbps Capacidade de producao 95,23 Mpps Memoria e processador Buffer de pacote ARM Cortex-A9 a 800 MHz 512 MB SDRAM, 256 MB flash 1,5 MB

Estado: Cidade: Endereço: Telefone: Email:
SP Barueri AV SAGITARIO, 138 (11) 4191-1340 marcia@solaristeleinformatica.com.br

Preço (Compras Governamentais) 3: Média Saneada das Propostas Finais (TCU) R\$ 3.395,67

Inc. I Art. 5º da IN 65 de 07 de Julho de 2021

Órgão: MINISTÉRIO DA DEFESA
Comando do Exército
Comando Militar da Amazônia
1ª Brigada de Infantaria de Selva

Data: 09/05/2022 10:00

Modalidade: Pregão Eletrônico

SRP: SIM

Identificação: NºPregão:192022 / UASG:160482

Lote/Item: /174

Ata: Link Ata

Adjudicação: 28/07/2022 17:29

Homologação: 29/07/2022 10:18

Fonte: www.comprasgovernamentais.gov.br

Quantidade: 24

Unidade: Unidade

UF: RR

Objeto: Registro de preços para aquisição de material de informática e processamento de dados a fim de atender as necessidades do Comando da 1ª Brigada de Infantaria de Selva e Organizações Militares Vinculadas Administrativamente..

Descrição: Switch - Tipo Portas: 10/100/1000 Tx Autosense Em Rj45, Características Adicionais: 4 Portas 10000 Mbps Sfp/Protocolo Spanning Tree, Alimentação: 110/240 V, Quantidade Portas: 24 UN,
CatMat: 394004 - SWITCH, QUANTIDADE PORTAS:24 UN, TIPO PORTAS:10/100/1000 TX AUTONSENSE EM RJ45, ALIMENTAÇÃO:110/240 V, CARACTERÍSTICAS ADICIONAIS:4 PORTAS 10000 MBPS SFP/PROTOCOLO SPANNING TREE

CNPJ RAZÃO SOCIAL DO FORNECEDOR

VALOR DA PROPOSTA FINAL

45.727.558/0001-01 PROAV CAMPINAS LTDA R\$ 2.897,00

* VENCEDOR *

Marca: Blackmagic Design
Fabricante: Blackmagic Design

Modelo: ATEM Mini HDMI Live Stream Switcher - SWATEMMINI

Descrição: SWITCHER DE VÍDEO, SIMILAR BLACKMAGIC DESIGN ATEM MINI HDMI LIVE STREAM INPUT/OUTPUT; DEVE POSSUIR NO MÍNIMO 4 ENTRADAS HDMI; DEVE POSSUIR NO MÍNIMO 1 SAÍDA HDMI; SWITCHER HDMI LIVE STREAM DE 4 CANAIS, STREAM E REGISTRO AO VIVO; CONTROLA ATÉ QUATRO CÂMERAS BMPCC 6K/4K; BOTÃO DE GRAVAÇÃO, PREVIEW MULTIVISUALIZAÇÃO DE CANAL; STREAM DE VÍDEO ATÉ 1080P HD; BOTÕES DE FLUXO RÁPIDO, ON-AIR E GRAVAÇÃO; CODIFICADOR DE HARDWARE PARA QUE NÃO HAJA NECESSIDADE DE SOFTWARE DE STREAMING ADICIONAL; CONTROLE E CONFIGURE TIMECODE, STATUS DE STREAM; RECURSOS COMPLETOS DE SUPORTE E CONTROLE PARA CÂMERAS BMPCC 6K E 4K; GRAVAÇÃO SIMULTÂNEA USB; INTEGRAÇÃO COM MULTIDOCK PARA COMUTAÇÃO DO DISCO RÍGIDO AO VIVO; SINCRONIZAÇÃO AUTOMÁTICA DO TIMECODE PARA TODAS AS CÂMERAS; CONEXÕES: TOTAL DE ENTRADAS DE VÍDEO 4; TOTAL DE SAÍDAS 2; TOTAL DE SAÍDAS AUXILIARES 1; TOTAL DE ENTRADAS DE ÁUDIO; 2 X MINICONECTORES ESTÉREO TIPO JACK DE 3,5 MM; ENTRADAS DE VÍDEO HDMI; 4 X HDMI TIPO A, HD DE 10 BITS ALTERNÁVEL; 2 CANAIS DE ÁUDIO EMBUTIDO; RESSINCRONIZAÇÃO DAS ENTRADAS DE VÍDEO; EM TODAS AS 4 ENTRADAS HDMI; CONVERSORES DE TAXA DE QUADRO E FORMATO; EM TODAS AS 4 ENTRADAS HDMI;

Estado: Cidade: Endereço:
SP Campinas R DOUTOR QUIRINO, 734

Telefone: Email:
(19) 4112-5012 proav.cpq@yahoo.com

42.051.768/0001-34 PERFECT ASSESSORIA EM LICITACAO LTDA R\$ 3.500,00

Marca: Blackmagic
Fabricante: Blackmagic
Modelo: ATEM MINI LIVE STREAM

Descrição: Tipo Portas: 10/100/1000 Tx Autosense Em Rj45, Características Adicionais: 4 Portas 10000 Mbps Sfp/Protocolo Spanning Tree, Alimentação: 110 /240 V, Quantidade Portas: 24 UN,

Estado: Cidade: Endereço:
DF Brasília R DAS FIGUEIRAS LOTE, 07

Telefone: Email:
(61) 8169-0038 contato@companyperfect.com.br

01.363.700/0001-03 L PELLE COMERCIO DE INFORMATICA LTDA R\$ 3.790,00



CNPJ

RAZÃO SOCIAL DO FORNECEDOR

VALOR DA PROPOSTA FINAL

Marca: INTELBRAS
Fabricante: INTELBRAS
Modelo: SG 2404 MR L2+

Descrição: SWITCH Tipo Portas: 10/100/1000 Tx Autosense Em Rj45, Características Adicionais: 4 Portas 10000 Mbps Sfp/Protocolo Spanning Tree, Alimentação: 110/240 V, Quantidade Portas: 24P, - Modelo: SG2404 MR L2+ - Marca: INTELBRAS - Validade da proposta: 60 (sessenta) dias - Prazo de Entrega: 30 (trinta) dias - Prazo de Garantia: 12(doze) meses.

Estado: RJ Cidade: Rio de Janeiro Endereço: EST DO GABINAL, 313 Telefone: (21) 2456-5883 Email: lpelle@oi.com.br

30.456.523/0001-08 MOSAICO MADEIRAS E MATERIAIS DE CONSTRUCAO EIRELI R\$ 7.000,00

Marca: UNIVERSAL
Fabricante: UNIVERSAL
Modelo: UNIVERSAL

Descrição: SWITCHER DE VÍDEO, SIMILAR BLACKMAGIC DESIGN ATEM MINI HDMI LIVE STREAM INPUT/OUTPUT, DEVE POSSUIR NO MÍNIMO 4 ENTRADAS HDMI; DEVE POSSUIR NO MÍNIMO 1 SAÍDA HDMI; SWITCHER HDMI LIVE STREAM DE 4 CANAIS; STREAM E REGISTRO AO VIVO; CONTROLA ATÉ QUATRO CÂMERAS BMPCC 6K/4K; BOTÃO DE GRAVAÇÃO, PREVIEW MULTIVISUALIZAÇÃO DE CANAL; STREAM DE VÍDEO ATÉ 1080P HD; BOTÕES DE FLUXO RÁPIDO, ON-AIR E GRAVAÇÃO; CODIFICADOR DE HARDWARE PARA QUE NÃO HAJA NECESSIDADE DE SOFTWARE DE STREAMING ADICIONAL; CONTROLE E CONFIGURE TIMECODE, STATUS DE STREAM; RECURSOS COMPLETOS DE SUPORTE E CONTROLE PARA CÂMERAS BMPCC 6K E 4K; GRAVAÇÃO SIMULTÂNEA USB; INTEGRAÇÃO COM MULTIDOCK PARA COMUTAÇÃO DO DISCO RÍGIDO AO VIVO; SINCRONIZAÇÃO AUTOMÁTICA DO TIMECODE PARA TODAS AS CÂMERAS; CONEXÕES: TOTAL DE ENTRADAS DE VÍDEO 4; TOTAL DE SAÍDAS 2; TOTAL DE SAÍDAS AUXILIARES 1; TOTAL DE ENTRADAS DE ÁUDIO; 2 X MINICONECTORES ESTÉREO TIPO JACK DE 3,5 MM; ENTRADAS DE VÍDEO HDMI; 4 X HDMI TIPO A, HD DE 10 BITS ALTERNÁVEL; 2 CANAIS DE ÁUDIO EMBUTIDO; RESSINCRONIZAÇÃO DAS ENTRADAS DE VÍDEO; EM TODAS AS 4 ENTRADAS HDMI; CONVERSORES DE TAXA DE QUADRO E FORMATO; EM TODAS AS 4 ENTRADAS HDMI;

Estado: AM Cidade: Manaus Endereço: R JOAO CAMARA, 476 Nome de Contato: SANDRA Telefone: (92) 3321-3523 Email: mosaiconet@hotmail.com

Preço (Compras Governamentais) 4: Média Saneada das Propostas Finais (TCU)

R\$ 4.166,03

Inc. I Art. 5º da IN 65 de 07 de Julho de 2021

Órgão: MINISTÉRIO DA SAÚDE
FUNDAÇÃO OSWALDO CRUZ
Centro de Pesquisa René Rachou

Data: 20/04/2022 10:00

Modalidade: Pregão Eletrônico

SRP: SIM

Objeto: Aquisição de materiais de informática.

Identificação: N°Pregão:12022 / UASG:254423

Descrição: Switch - Switch Tipo Portas: 10/100/1000 Tx Autosense Em Rj45 , Características Adicionais: 4 Portas 10000 Mbps Sfp/Protocolo Spanning Tree , Alimentação: 110/240 V, Quantidade Portas: 24 U

Lote/Item: /10

Ata: [Link Ata](#)

CatMat: 394004 - SWITCH, QUANTIDADE PORTAS:24 UN, TIPO PORTAS:10/100/1000 TX AUTONSENSE EM RJ45, ALIMENTAÇÃO:110/240 V, CARACTERÍSTICAS ADICIONAIS:4 PORTAS 10000 MBPS SFP/PROTOCOLO SPANNING TREE

Fonte: www.comprasgovernamentais.gov.br

Quantidade: 1

Unidade: Unidade

UF: MG

CNPJ

RAZÃO SOCIAL DO FORNECEDOR

VALOR DA PROPOSTA FINAL

44.036.939/0001-81 TRVO COMERCIO DE EQUIPAMENTOS DE SEGURANCA LTDA
* VENCEDOR *

R\$ 3.600,00

Marca: TPLINK
Fabricante: TPlink
Modelo: TL-SG3428X

Descrição: Switch Gerenciável L2+ 24 Portas TP-LINK TL-SG3428X GIGABIT 10/100/1000Mbps + 4 Slots SFP+ 10GE JetStream

Estado: PR Cidade: Curitiba Endereço: R JOAO CHAVES, 447 Telefone: (41) 9995-3882 Email: latczukbruno@gmail.com

05.807.475/0001-08 Seginfo COMERCIO & SERVICOS EMPRESARIAIS EIRELI

R\$ 3.708,89

Marca: HASIVO
Fabricante: HASIVO S5800W-24G-4S+
Modelo: HASIVO S5800W-24G-4S+

Descrição: Switch Tipo Portas: 10/100/1000 Tx Autosense Em Rj45 , Características Adicionais: 4 Portas 10000 Mbps Sfp/Protocolo Spanning Tree , Alimentação: 110/240 V, Quantidade Portas: 24 U

Estado: PE Cidade: Recife Endereço: R SAMUEL CAMPELO, 245 Telefone: (81) 4062-8483 Email: contato@seginfope.com.br



Relatório gerado no dia 19/12/2022 11:05:58 (IP: 206.42.50.25)

Código Validação: DLImfL2O8PzMLK6rUImNOYamDXycD4x62wtQLG%2bzJmKqHU8nPtM6WA%3d%3d

<http://www.bancodeprecos.com.br/CertificadoAutenticidade?token=DLImfL2O8PzMLK6rUImNOYamDXycD4x62wtQLG%252bzJmKqHU8nPtM6WA%253d%253d>

CNPJ

RAZÃO SOCIAL DO FORNECEDOR



VALOR DA PROPOSTA FINAL

18.516.766/0001-99

G PARTNER TECNOLOGIA EIRELI

R\$ 4.224,00

Marca: D-Link

Fabricante: D-Link

Modelo: DGS-1250-28X

Descrição: Switch, quantidade portas: 24 un, tipo portas: 10,100,1000 tx autosense em rj45, alimentação: 110,240 v, características adicionais: 4 portas 10000 mbps sfp, protocolo spanning tree Complemento: Switch Ethernet gerenciável, 24 x Portas RJ-45 10/100/1000 e 4 x Portas SFP 1/10GbE com detecção automática, velocidade: 10/100/1000, Formato:- Rack 1U, Navegador da Web, Gerenciador SNMP, Flash: 256 MB.

Estado:	Cidade:	Endereço:	Nome de Contato:	Telefone:	Email:
SP	Caraguatatuba	VLA UM, 26	Gabriela	(12) 3884-1685	orcamento@gpartnertech.com.br

45.520.466/0001-56

LUIZ TIAGO MOTA DA SILVA 03790693260

R\$ 4.565,20

Marca: EVOLUSOM

Fabricante: EVOLUSOM

Modelo: C/EDITAL

Descrição: SWITCH, QUANTIDADE PORTAS 24 UN, TIPO PORTAS 10/100/1000 TX AUTOSENSE EM RJ45, ALIMENTAÇÃO 110/240 V, CARACTERÍSTICAS ADICIONAIS 4 PORTAS 10000 MBPS SFP/ PROTOCOLO SPANNING TREE Marca: EVOLUSOM Modelo: C/EDITAL Fabricante: EVOLUSOM Unid. Forneç.: Unidade

Estado:	Cidade:	Endereço:	Telefone:	Email:
PA	Santarém	AV MARECHAL RONDON, 2289	(93) 9150-5797	tiaguinho_pemi@hotmail.com

43.251.668/0001-14

V.R.A FARIA COMERCIO E TECNOLOGIA

R\$ 4.719,00

Marca: HP

Fabricante: HP

Modelo: JL684A

Descrição: Switch, quantidade portas: 24 un, tipo portas: 10,100,1000 tx autosense em rj45, alimentação: 110,240 v, características adicionais: 4 portas 10000 mbps sfp, protocolo spanning tree Complemento: Switch Ethernet gerenciável, 24 x Portas RJ-45 10/100/1000 e 4 x Portas SFP 1/10GbE com detecção automática, velocidade: 10/100/1000, Formato:- Rack 1U, Navegador da Web, Gerenciador SNMP, Flash: 256 MB. Produto de referência: JL684A, serão aceitos produtos de qualquer marca, desde que as especificações sejam iguais ou superiores às da referência. 24 PORTAS – HP – MOD JL684A

Estado:	Cidade:	Endereço:	Telefone:	Email:
SP	Sertãozinho	R MARTIM MERMEJO, 106	(16) 9615-0535	adm@infotechcomercial.com.br

Item 18: CABO HDMI – HDMI MICRO, 10m, blindado, 2.0, suporte de resolução 4k 2160p, frequência de áudio de até 1536khz, taxa de transferência de 18 gbit/s à 600mhz.

Preço Estimado: R\$ 12,15 (un)

Percentual: -

Preço Estimado Calculado: R\$ 12,15

Média dos Preços Obtidos: R\$ 12,15

JUSTIFICATIVA (MENOS DE 3 PREÇOS): Produto é MUITO ESPECÍFICO para a especificação do objeto que informei.

Conforme Instrução Normativa Nº 65 de 07 de Julho de 2021, no Artigo 6º § 5º, "Excepcionalmente, será admitida a determinação de preço estimado com base em menos de três preços, desde que devidamente justificada nos autos pelo gestor responsável e aprovado pela autoridade competente."

Quantidade	Descrição	Observação
1 Unidade	CABO HDMI – HDMI MICRO, 10m, blindado, 2.0, suporte de resolução 4k 2160p, frequência de áudio de até 1536khz, taxa de transferência de 18 gbit/s à 600mhz.	

Preço (Compras Governamentais) 1: Média Saneada das Propostas Finais (TCU)

R\$ 12,15

Inc. I Art. 5º da IN 65 de 07 de Julho de 2021

Órgão: MINISTERIO PUBLICO DA UNIAO
 PROCURADORIA REGIONAL DA REPUBLICA

Data: 01/11/2022 00:00

Objeto: Aquisição de materiais de consumo.

Modalidade: Dispensa de Licitação

Descrição: CABO ÁUDIO E VÍDEO - CABO ÁUDIO E VÍDEO, APLICAÇÃO SISTEMA DE ÁUDIO E VÍDEO, TIPO CABO HDMI PADRÃO

SRP: NÃO

CatMat: 382957 - CABO ÁUDIO E VÍDEO, APLICAÇÃO: SISTEMA DE ÁUDIO E VÍDEO, TIPO CABO: HDMI PADRÃO

Identificação: Dispensa de Licitação Nº 1/2022 / UASG: 200208

Lote/Item: 1/1

Ata: N/A

Fonte: www.comprasgovernamentais.gov.br

Quantidade: 200

Unidade: Unidade

UF: DF



Relatório gerado no dia 19/12/2022 11:05:58 (IP: 206.42.50.25)

Código Validação: DLImFL2O8PzMLK6rUImNOYamDXycD4x62wtQLG%2bzJMkqHU8nPtm6WA%3d%3d

http://www.bancodeprecos.com.br/CertificadoAutenticidade?token=DLImFL2O8PzMLK6rUImNOYamDXycD4x62wtQLG%252bzJMkqHU8nPtm6WA%253d%253d



CNPJ	RAZÃO SOCIAL DO FORNECEDOR	VALOR DA PROPOSTA FINAL
12.560.585/0001-83 * VENCEDOR *	ANTONIA RAIMUNDA ALVES	R\$ 12,15
Marca: GRASEP D-H4K01 1,5M Fabricante: Fabricante não informado Descrição: CABO ÁUDIO E VÍDEO, APLICAÇÃO SISTEMA DE ÁUDIO E VÍDEO, TIPO CABO HDMI PADRÃO		
Endereço:	Telefone: (11) 3228-8457	Email: contato@setorsound.com.br

Item 19: TRANSMISSOR DE IMAGEM SEM FIO hdmi, transmissão de vídeo até 1080p60, alcance de até 120m para rx, entrada e saída hdmi e sdi, energia via bateria serie I, adaptador dc ou entrada usb tipo c, tela oled brilhante

Preço Estimado: R\$ 2.433,50 (un) Percentual: - Preço Estimado Calculado: R\$ 2.433,50 Média dos Preços Obtidos: R\$ 2.433,50

JUSTIFICATIVA (MENOS DE 3 PREÇOS): Produto é MUITO ESPECÍFICO para a especificação do objeto que informei.
 Conforme Instrução Normativa N° 65 de 07 de Julho de 2021, no Artigo 6 ° § 5º, "Excepcionalmente, será admitida a determinação de preço estimado com base em menos de três preços, desde que devidamente justificada nos autos pelo gestor responsável e aprovado pela autoridade competente."

Quantidade	Descrição	Observação
1 Unidade	TRANSMISSOR DE IMAGEM SEM FIO hdmi, transmissão de vídeo até 1080p60, alcance de até 120m para rx, entrada e saída hdm i e sdi, energia via bateria serie I, adaptador dc ou entrada usb tipo c, tela oled brilhante	

Preço (Compras Governamentais) 1: Média Saneada das Propostas Finais (TCU) R\$ 2.427,00
 Inc. I Art. 5º da IN 65 de 07 de Julho de 2021

Órgão: Conselho Regional de Engenharia, Arquitetura e Agronomia de Minas Gerais **Data:** 12/05/2022 09:00
Objeto: Aquisição e instalação de sistema de áudio, vídeo e automação dos seguintes espaços da Sede do CREA-MG: Salão Nobre, Mesa Técnica da Sala de Reunião da Presidência, Auditório Plenário, Câmaras Elétrica e Civil, para atender as necessidades do CREA-MG, conforme especificações e condições constantes no Edital e Anexos.. **Modalidade:** Pregão Eletrônico
Descrição: Transmissor - Transmissor Aplicação: Extensor De Vídeo , Frequência: 2.4 GHZ, Tipo: Transmissor Receptor , Características Adicionais: Sem Fio , Alimentação: Bivolt **SRP:** NÃO
CatMat: 480443 - TRANSMISSOR, FREQUÊNCIA:2.4 GHZ, ALIMENTAÇÃO:BIVOLT V, CARACTERÍSTICAS ADICIONAIS:SEM FIO, APLICAÇÃO:EXTENSOR DE VÍDEO, TIPO:TRANSMISSOR RECEPTOR **Identificação:** N°Pregão:72022 / UASG:389089
UF: MG **Lote/Item:** 1/27
Ata: Link Ata
Adjudicação: 16/05/2022 13:35
Homologação: 18/05/2022 10:05
Fonte: www.comprasgovernamentais.gov.br
Quantidade: 36
Unidade: Unidade

CNPJ	RAZÃO SOCIAL DO FORNECEDOR	VALOR DA PROPOSTA FINAL
17.991.869/0001-48 * VENCEDOR *	WAVE TECNOLOGIAS EM SISTEMAS AUDIOVISUAIS LTDA	R\$ 2.427,00
Marca: COVID Fabricante: COVID Modelo: RBH-200 + ACESSÓRIOS Descrição: DE ACORDO COM O TERMO DE REFERENCIA DO EDITAL		
Estado: MG	Cidade: Belo Horizonte	Endereço: R TOME DE SOUZA, 830
Nome de Contato: Ruslan de Magalhães Viana		Telefone: (31) 2551-4400
		Email: contato@waveav.cm.br

Preço (Compras Governamentais) 2: Média Saneada das Propostas Finais (TCU) R\$ 2.440,00
 Inc. I Art. 5º da IN 65 de 07 de Julho de 2021

Órgão: Conselho Regional de Engenharia, Arquitetura e Agronomia de Minas Gerais **Data:** 12/05/2022 09:00
Modalidade: Pregão Eletrônico



Relatório gerado no dia 19/12/2022 11:05:58 (IP: 206.42.50.25)
 Código Validação: DLImfL2O8PzMLK6rUImNOYamDXycD4x62wtQLG%2bzJMkqHU8nPtm6WA%3d%3d
<http://www.bancodeprecos.com.br/CertificadoAutenticidade?token=DLImfL2O8PzMLK6rUImNOYamDXycD4x62wtQLG%252bzJMkqHU8nPtm6WA%253d%253d>

Objeto: Aquisição e instalação de sistema de áudio, vídeo e automação dos seguintes espaços da Sede do CREA-MG: Salão Nobre, Mesa Técnica da Sala de Reunião da Presidência, Auditório Plenário, Câmaras Elétrica e Civil, para atender as necessidades do CREA-MG, conforme especificações e condições constantes no Edital e Anexos..

Descrição: Transmissor - Transmissor Aplicação: Extensor De Vídeo , Freqüência: 2.4 GHZ, Tipo: Transmissor Receptor , Características Adicionais: Sem Fio , Alimentação: Bivolt

CatMat: 480443 - TRANSMISSOR, FREQUÊNCIA:2.4 GHZ, ALIMENTAÇÃO:BIVOLT V, CARACTERÍSTICAS ADICIONAIS:SEM FIO, APLICAÇÃO:EXTENSOR DE VÍDEO, TIPO:TRANSMISSOR RECEPTOR

SRP: NÃO
 Identificação: N°Pregão:72022 / UASG:389089
 Lote/Item: 1/47
 Ata: Link Ata
 Adjudicação: 16/05/2022 13:35
 Homologação: 18/05/2022 10:05
 Fonte: www.comprasgovernamentais.gov.br
 Quantidade: 36
 Unidade: Unidade
 UF: MG



CNPJ RAZÃO SOCIAL DO FORNECEDOR VALOR DA PROPOSTA FINAL

17.991.869/0001-48 WAVE TECNOLOGIAS EM SISTEMAS AUDIOVISUAIS LTDA R\$ 2.440,00
 * VENCEDOR *

Marca: COVID
 Fabricante: COVID
 Modelo: THB-200 + ACESSÓRIOS
 Descrição: DE ACORDO COM O TERMO DE REFERENCIA DO EDITAL.

Estado: MG Cidade: Belo Horizonte Endereço: R TOME DE SOUZA, 830 Nome de Contato: Ruslan de Magalhães Viana Telefone: (31) 2551-4400 Email: contato@waveav.cm.br

Item 20: MOCHILA FOTOGRÁFICA MEDIDAS INTERNAS DO CASE FOTOGRÁFICO: 21CM X 35CM X 13CM. catmat 465785

Preço Estimado: R\$ 294,71 (un) Percentual: - Preço Estimado Calculado: R\$ 294,71 Média dos Preços Obtidos: R\$ 294,71

JUSTIFICATIVA (MENOS DE 3 PREÇOS): Produto é MUITO ESPECÍFICO para a especificação do objeto que informei.
 Conforme Instrução Normativa N° 65 de 07 de Julho de 2021, no Artigo 6 ° § 5°, "Excepcionalmente, será admitida a determinação de preço estimado com base em menos de três preços, desde que devidamente justificada nos autos pelo gestor responsável e aprovado pela autoridade competente."

Quantidade	Descrição	Observação
1 Unidade	MOCHILA FOTOGRÁFICA MEDIDAS INTERNAS DO CASE FOTOGRÁFICO: 21CM X 35CM X 13CM. (comprimento x altura x largura). Capacidade: deve ter essas características armazenar na Mochila. 01 câmera reflexo com lente media acoplada. 03 lentes medias , exemplo 18105mm 01 flash speedlight acessórios diversos (baterias, carregadores, cartão de memória, entre outros 01 tablet 10 " catmat 465785	

Preço (Compras Governamentais) 1: Média Saneada das Propostas Finais (TCU) R\$ 287,00
 Inc. 1 Art. 5º da IN 65 de 07 de Julho de 2021

Órgão: COMPANHIA DE DESENV. DO VALE DO SAO FRANCISCO
 CIA DE DESENV. DO VALE DO SAO FRANCISCO

Objeto: Compra de mochila para material fotográfico da 2 /CP na 2Superintendência Regional da Codevasf em Bom Jesus da Lapa, no Estado da Bahia.

Descrição: MOCHILA - MOCHILA, MATERIAL POLIÉSTER E NYLON, COR PRETA, APLICAÇÃO EQUIPAMENTOSFOTOGRAFICOS, ALTURA 45 CM, LARGURA 27 CM, PROFUNDIDADE 15 CM, TIPO ALÇA ALÇA DE COSTAS E CINTURA

CatMat: 465785 - MOCHILA, MATERIAL:POLIÉSTER E NYLON, COR:PRETA, APLICAÇÃO:EQUIPAMENTOS FOTOGRAFICOS, ALTURA:45 CM, LARGURA:27 CM, PROFUNDIDADE:15 CM, TIPO ALÇA:ALÇA DE COSTAS E CINTURA

Data: 01/08/2022 00:00
Modalidade: Dispensa de Licitação
 SRP: NÃO
Identificação: Dispensa de Licitação N° 23/2022 / UASG: 195004
Lote/Item: 1/1
Ata: N/A
Fonte: www.comprasgovernamentais.gov.br
Quantidade: 1
Unidade: Unidade
UF: BA

CNPJ RAZÃO SOCIAL DO FORNECEDOR VALOR DA PROPOSTA FINAL

31.672.925/0001-02 MEP COMERCIO DE ELETRONICOS E SERVICOS EIRELI R\$ 287,00
 * VENCEDOR *



CNPJ

RAZÃO SOCIAL DO FORNECEDOR

VALOR DA PROPOSTA FINAL

Marca: MEP COMERCIO

Fabricante: Fabricante não informado

Descrição: MOCHILA, MATERIAL POLIÉSTER E NYLON, COR PRETA, APLICAÇÃO EQUIPAMENTOS FOTOGRAFICOS, ALTURA 45 CM, LARGURA 27 CM, PROFUNDIDADE 15 CM, TIPO ALÇA ALÇA DE COSTAS E CINTURA

Estado:

SP

Cidade:

Taboão da Serra

Endereço:

R MARIO LATORRE, 245

Telefone:

(11) 4245-7625

Email:

patricdiego17@gmail.com

Preço (Compras Governamentais) 2: Média Saneada das Propostas Finais (TCU)

R\$ 302,41

Inc. I Art. 5º da IN 65 de 07 de Julho de 2021

Órgão: MINISTÉRIO DA EDUCAÇÃO

Universidade Federal de Itajubá

Universidade Federal de Itajubá/Campus Itabira

Data: 17/03/2022 09:00

Modalidade: Pregão Eletrônico

SRP: SIM

Objeto: Registro de preços para eventual aquisição de equipamentos, acessórios e materiais de consumo, para atender a demanda dos laboratórios do Curso de Engenharia de Saúde e Segurança da Universidade Federal de Itajubá – Campus Itabira.

Identificação: NºPregão:22022 / UASG:158161

Lote/Item: /18

Ata: [Link Ata](#)

Descrição: Mochila - Mochila Material: Poliéster E Nylon , Altura: 45 CM, Tipo Alça: Alça De Costas E Cintura , Aplicação: Equipamentos Fotográficos , Cor: Preta , Largura: 27 CM, Profundidade: 15 C

Fonte: www.comprasgovernamentais.gov.br

Quantidade: 1

CatMat: 465785 - MOCHILA, MATERIAL:POLIÉSTER E NYLON, COR:PRETA, APLICAÇÃO:EQUIPAMENTOS FOTOGRAFICOS, ALTURA:45 CM, LARGURA:27 CM, PROFUNDIDADE:15 CM, TIPO ALÇA:ALÇA DE COSTAS E CINTURA

Unidade: Unidade

UF: MG

CNPJ

RAZÃO SOCIAL DO FORNECEDOR

VALOR DA PROPOSTA FINAL

31.672.925/0001-02

MEP COMERCIO DE ELETRONICOS E SERVICOS EIRELI

R\$ 204,82

* VENCEDOR *

Marca: CRAZY

Fabricante: CRAZY

Modelo: fuzy i

Descrição: Bolsa Marca Crazy Modelo Fuzy I Confeccionada em nylon 1200 na parte externa. Espuma Pack e EVA de 16 mm para absorver pequenos impactos e pluma acochada para não riscar seu equipamento. Compartimento: Varias Divisões internas ajustáveis ao seu modo para acomodar melhor seu equipamento e Acessórios como Cabos Carregadores e Etc..., Suporta Tablet ou Ipad com espaço frontal. Dimensões aproximadas: Externo: C27xL16xA40cm Interno L25,4x A37,47XP12,7 ** (P= Profundidade L= Lateral A=Altura)** Peso: 600grs CATALOGO: ANEXO

Estado:

SP

Cidade:

Taboão da Serra

Endereço:

R MARIO LATORRE, 245

Telefone:

(11) 4245-7625

Email:

patricdiego17@gmail.com

64.377.518/0001-21

MARCA D'AGUA LTDA

R\$ 400,00

Marca: TP

Fabricante: PROPRIO

Modelo: MF001

Descrição: Mochila Material: Poliéster E Nylon , Altura: 45 CM, Tipo Alça: Alça De Costas E Cintura , Aplicação: Equipamentos Fotográficos , Cor: Preta , Largura: 27 CM, Profundidade: 15 C

Estado:

MG

Cidade:

Ribeirão das Neves

Endereço:

RUA QUATRO, 35

Telefone:

(31) 3273-9779 / (31) 3496-7379 / (31) 3496-7379

00.658.540/0001-67

DEBRIN BRASIL LTDA

R\$ 1.000,00

Marca: DBN

Fabricante: DBN

Modelo: DBN

Descrição: Mochila Material: Poliéster E Nylon Altura: 45 Cm Tipo Alça: Alça De Costas E Cintura Aplicação: Equipamentos Fotográficos Cor: Preta Largura: 27 Cm Profundidade: 15 Cm Fabricado no Brasil.

Estado:

SP

Cidade:

Mogi das Cruzes

Endereço:

R JULIO ARAGAO, 426

Nome de Contato:

Silvio José de Moraes

Telefone:

(11) 4727-1655

Email:

licitacao@debrin.com.br



Relatório gerado no dia 19/12/2022 11:05:58 (IP: 206.42.50.25)

Código Validação: DLImfL2O8PzMLK6rUImNOYamDXycD4x62wtQLG%2bzJMkqHU8nPtm6WA%3d%3d

<http://www.bancodeprecos.com.br/CertificadoAutenticidade?token=DLImfL2O8PzMLK6rUImNOYamDXycD4x62wtQLG%252bzJMkqHU8nPtm6WA%253d%253d>



Preço estimado dos itens calculado pela fórmula Média Aritmética dos preços obtidos:

Item 1 - Baterias compatíveis ao item existente - CÂMERA FOTOGRÁFICA FUJIFILM XT3

- Nenhum preço selecionado.

Item 2 - Carregador de bateria compatível ao item existente – CÂMERA FOTOGRÁFICA FUJIFILM XT3

- Nenhum preço selecionado.

Item 3 - Lente 50 - 140 mm compatível com o item existente CÂMERA FOTOGRÁFICA FUJIFILM XT3

- Nenhum preço selecionado.

Item 4 - MEMÓRIA EM CARTÃO MAGNÉTICO, capacidade memória: 128 gb

- 8 preços do portal Compras Governamentais praticados pela Administração Pública de licitações homologadas/adjudicadas entre os dias 01/05/2022 e 07/10/2022, calculados pela fórmula Média Saneada das Propostas Finais (TCU).

Item 5 - MICROFONE DE LAPELA SEM FIO OMNIDIRECIONAL DE 2,4 GHZ

- 4 preços do portal Compras Governamentais praticados pela Administração Pública de licitações homologadas/adjudicadas entre os dias 01/05/2022 e 18/10/2022, calculados pela fórmula Média Saneada das Propostas Finais (TCU).

Item 6 - MICROFONE DE LAPELA OMNI-DIRECIONAL com clipe rotativo de 360 graus,

- 8 preços do portal Compras Governamentais praticados pela Administração Pública de licitações homologadas/adjudicadas entre os dias 28/04/2022 e 17/08/2022, calculados pela fórmula Média Saneada das Propostas Finais (TCU).

Item 7 - GRAVADOR DE ÁUDIO: INTERFACE DE HARDWARE USB, SDHC, cartão secure digital,

- 1 preço do portal Compras Governamentais praticados pela Administração Pública de licitações homologadas/adjudicadas no dia 13/09/2022, calculado pela fórmula Média Saneada das Propostas Finais (TCU).
- 2 preços de Aquisições e contratações similares de outros entes públicos homologadas/adjudicadas entre os dias 16/08/2022 e 15/09/2022, calculados pela fórmula Média Saneada das Propostas Finais (TCU).

Item 8 - MICROFONE DIRECIONAL COMPACTO, Catmat 44032

- 9 preços do portal Compras Governamentais praticados pela Administração Pública de licitações homologadas/adjudicadas entre os dias 18/05/2022 e 03/06/2022, calculados pela fórmula Média Saneada das Propostas Finais (TCU).

Item 9 - CÂMERA DIGITAL DSLR, Com sensor full frame de 26.2mpx, tela de 3

- 7 preços do portal Compras Governamentais praticados pela Administração Pública de licitações homologadas/adjudicadas entre os dias 24/08/2022 e 20/09/2022, calculados pela fórmula Média Saneada das Propostas Finais (TCU).
- 3 preços de Aquisições e contratações similares de outros entes públicos homologadas/adjudicadas entre os dias 29/08/2022 e 26/09/2022, calculados pela fórmula Média Saneada das Propostas Finais (TCU).

Item 10 - LENTE 24-70MM, ALTA: F/2,8 BAIXA: f / 22, ângulo de visão 84 ° - 34 °, Catmat 26905

- 5 preços do portal Compras Governamentais praticados pela Administração Pública de licitações homologadas/adjudicadas entre os dias 26/07/2022 e 28/09/2022, calculados pela fórmula Média Saneada das Propostas Finais (TCU).
- 2 preços de Aquisições e contratações similares de outros entes públicos homologadas/adjudicadas entre os dias 06/09/2022 e 15/09/2022, calculados pela fórmula Média Saneada das Propostas Finais (TCU).

Item 11 - ESTABILIZADOR DE IMAGEM PARA CÂMERAS Miroless e dslr até 3kg Catmat 127973





3 preços do portal Compras Governamentais praticados pela Administração Pública de licitações homologadas/adjudicadas entre os dias 31/05/2022 e 20/06/2022, calculados pela fórmula Média Saneada das Propostas Finais (TCU).

Item 12 - Pilhas a 2550 mah recarregáveis, 1.2v com carregado compatível catmat 317533

1 preço do portal Compras Governamentais praticados pela Administração Pública de licitações homologadas/adjudicadas no dia 26/08/2022, calculado pela fórmula Média Saneada das Propostas Finais (TCU).
- 5 preços de Aquisições e contratações similares de outros entes públicos homologadas/adjudicadas entre os dias 22/03/2022 e 03/11/2022, calculados pela fórmula Média Saneada das Propostas Finais (TCU).

Item 13 - TRIPÉ DE VÍDEO COMPACTO, suportando até 2kg, 4 sessões de perna com até 1,45m catmat 26867

- 2 preços do portal Compras Governamentais praticados pela Administração Pública de licitações homologadas/adjudicadas entre os dias 06/07/2022 e 19/09/2022, calculados pela fórmula Média Saneada das Propostas Finais (TCU).
- 2 preços de Aquisições e contratações similares de outros entes públicos homologadas/adjudicadas entre os dias 05/09/2022 e 26/09/2022, calculados pela fórmula Média Saneada das Propostas Finais (TCU).

Item 14 - VARA BASTÃO PARA MICROFONE SHOTGUN: suporte reto de alumínio, comprimento de 300cm (3 metros)

- 1 preço de Aquisições e contratações similares de outros entes públicos homologadas/adjudicadas no dia 05/10/2022, calculado pela fórmula Média Saneada das Propostas Finais (TCU).

Item 15 - MICROFONE DIRECIONAL SHOTGUN, microfone de capsula condensada, ultra cardioid

- 1 preço do portal Compras Governamentais praticados pela Administração Pública de licitações homologadas/adjudicadas no dia 09/08/2022, calculado pela fórmula Média Saneada das Propostas Finais (TCU).

Item 16 - CABO XLR/XLR BLINDADO 10 METROS

- 3 preços do portal Compras Governamentais praticados pela Administração Pública de licitações homologadas/adjudicadas entre os dias 15/09/2022 e 04/10/2022, calculados pela fórmula Média Saneada das Propostas Finais (TCU).

Item 17 - SWITCHER DE PRODUÇÃO AO VIVO, com quatro entradas hdmi, transmissão até 1080p,

- 4 preços do portal Compras Governamentais praticados pela Administração Pública de licitações homologadas/adjudicadas entre os dias 20/04/2022 e 04/08/2022, calculados pela fórmula Média Saneada das Propostas Finais (TCU).

Item 18 - CABO HDMI – HDMI MICRO, 10m, blindado, 2.0, suporte de resolução 4k 2160p, frequência de áudio de até 1536khz, taxa de transferência de 18 gbit/s à 600mhz.

- 1 preço do portal Compras Governamentais praticados pela Administração Pública de licitações homologadas/adjudicadas no dia 01/11/2022, calculado pela fórmula Média Saneada das Propostas Finais (TCU).

Item 19 - TRANSMISSOR DE IMAGEM SEM FIO hdmi, transmissão de vídeo até 1080p60, alcance de até 120m para rx, entrada e saída hdmi e sdi, energia via bateria serie I, adaptador dc ou entrada usb tipo c, tela oled brilhante

- 2 preços do portal Compras Governamentais praticados pela Administração Pública de licitações homologadas/adjudicadas no dia 12/05/2022, calculados pela fórmula Média Saneada das Propostas Finais (TCU).

Item 20 - MOCHILA FOTOGRÁFICA MEDIDAS INTERNAS DO CASE FOTOGRÁFICO: 21CM X 35CM X 13CM. catmat 465785

- 2 preços do portal Compras Governamentais praticados pela Administração Pública de licitações homologadas/adjudicadas entre os dias 17/03/2022 e 01/08/2022, calculados pela fórmula Média Saneada das Propostas Finais (TCU).

DESCRITIVO DE FÓRMULAS UTILIZADAS

Média Saneada das Propostas Finais (TCU)



Relatório gerado no dia 19/12/2022 11:05:58 (IP: 206.42.50.25)
Código Validação: DLImfL2O8PzMLK6rUImNOYamDXycD4x62wtQLG%2bzJMkqHU8nPtm6WA%3d%3d
<http://www.bancodeprecos.com.br/CertificadoAutenticidade?token=DLImfL2O8PzMLK6rUImNOYamDXycD4x62wtQLG%2bzJMkqHU8nPtm6WA%253d%253d>

- A "média saneada" consiste em realizar uma avaliação crítica dos preços obtidos na pesquisa, a fim de descartar valores que apresentem grandes variações em relação aos demais.



 Extrato de fontes Utilizadas neste relatório

ATENÇÃO - O Banco de Preços é uma solução tecnológica que atende aos parâmetros de pesquisa dispostos em Leis vigentes, Instruções Normativas, Acórdãos, Regulamentos, Decretos e Portarias. Sendo assim, por reunir diversas fontes governamentais, complementares e sites de domínio amplo, o sistema não é considerado uma fonte e, sim, um meio para que as pesquisas sejam realizadas de forma segura, ágil e eficaz.

Fontes utilizadas nesta cotação:



1 - Compras CE www.seplag.ce.gov.br	<i>Data:</i> 27/10/2022 17:11:24 Acessar a fonte aqui
2 - Prefeitura Municipal de Jóia/RS 186.209.87.46/pronimtb/index.asp?acao=1&item=2	<i>Data:</i> 17/11/2022 16:37:45 Acessar a fonte aqui
3 - Prefeitura Municipal de Rio Quente/GO 45.188.61.100:8079/transparencia/	<i>Data:</i> Acessar a fonte aqui
4 - Bolsa Eletrônica de Compras www.bec.sp.gov.br	<i>Data:</i> Acessar a fonte aqui
5 - Prefeitura Municipal de Eugênio de Castro/RS eugeniodecastro.gov.br.cloud/pronimtb/index.asp?acao=1&item=2&flagRedFiltroLicitaacao=2	<i>Data:</i> Acessar a fonte aqui
6 - ComprasNet www.comprasgovernamentais.gov.br	<i>Data:</i> 31/08/2022 15:25:47 Acessar a fonte aqui





Olá,
Selecione o endereço

Eletrônicos ▾

Olá, faça seu login
Contas e Listas ▾

Olá, faça seu login
Contas e Listas ▾

Todos Venda na Amazon Ofertas do Dia Mais Vendidos Prime ▾

Jack Ryan retorna em 21 de dezembro

ELETRÔNICOS Mais Vendidos Ofertas Celulares e Comunicação Computadores e Informática TV e Cinema em Casa Audio e Som Câmeras e



Projektor,Blulory T3 Bluetooth Wifi Native 1080p,150ANSi Projetor Portátil,Zoom,Projetor De Vídeo De Home Theater Compatível Com Hdmi,Vga,Tf,Usb,Av,Tv Stick,Ps5,ps4

R\$999,00 prime

Cupom de R\$ 200,00 off

Eletrônicos e Tecnologia TV, Áudio e Cinema em Casa Acessórios Cabos Cabos HDMI

Patrocinado



Passa o mouse para ampliar a imagem

Transmissor De Vídeo Sem Fio Hollyland Mars 300 PRO HDMI

Marca: Hollyland

210 avaliações de clientes

R\$3.197,67

Em até 10x R\$ 319,83 sem juros Ver parcelas disponíveis



Pagamentos e Segurança



Política de devolução



Guia de Presentes: Eletrônicos
Confira nossas dicas de presentes em Eletrônicos Veja mais

R\$3.197,67

Entrega GRÁTIS 26 de Janeiro - 10 de Fevereiro. Ver detalhes

Este produto será entregue após o Natal.

Selecione o endereço

Estimativa de envio de 3 a 4 dias.

Compra Internacional

Os tributos de importação estão incluídos. Você não terá custos extras.

Quantidade: 1 ▾

Adicionar ao carrinho

Comprar agora

Transação segura

Enviado por OctoShop BR

Vendido por OctoShop BR

Adicionar à Lista

Comparar outras 3 ofertas a partir de

R\$ 3.197,67 & Frete GRÁTIS

Ofertas de vendedores na Amazon

R\$ 3.271,00 Adicionar ao carrinho

+R\$ 135,99 de envio

Vendido por: COMPRAR E-COMMERCE

★★★★★

Tem para vender?

Venda na Amazon

Frequentemente comprados juntos



+



Preço total: R\$ 6.157,67

Adicionar ambos ao carrinho

Estes itens são enviados e vendidos por vendedores diferentes. Ver detalhes

- Este item: Transmissor De Vídeo Sem Fio Hollyland Mars 300 PRO HDMI R\$ 3.197,67
- Switcher Blackmagic Design ATEM Mini Pro HDMI para transmissão ao vivo R\$ 2.960,00

Informações sobre o produto

Detalhes técnicos

Marca	Hollyland
Modelo	Mars 300 Pro
Fabricante	Hollyland
Número do modelo	Mars 300 Pro
Dimensões do produto	13 x 15 x 6 cm; 266 g
ASIN	B08D9FX6KJ
Peso do produto	266 g
Funciona a bateria ou pilha?	Sim
EAN	0610452996495

Informações adicionais

Dimensões do pacote	18.3 x 14.5 x 7.9 centímetros
Pilha(s) ou bateria(s):	1 íon de lítio baterias ou pilhas necessárias (inclusas).
Disponível para compra desde	17 fevereiro 2021
Avaliações de clientes	210 avaliações de clientes 4,5 de 5 estrelas
Ranking dos mais vendidos	Nº 599 em Cabos HDMI
Descontinuado pelo fabricante	Não

Produtos relacionados a este item

<https://www.amazon.com.br/Transmissor-Video-Hollyland-Mars-HDMI/dp/B08D9FX6KJ>

Patrocinado



Kit de Luz de LED Light Storm LS C120D II (V-Mount), Aputure, Iluminação para...
R\$ 6.699,00



Miaoqian AC3 4K WiFi Câmera de Vídeo Digital Filmadora DV Gravador 24MP 30X Zoom IR...
5
R\$ 1.428,48



Interface De Audio, Kkcare Interface De Áudio Portátil Usb Placa De Som Microfone P...
21
R\$ 299,50



Duotar Kit de iluminação de videoconferência USB com 2 * luzes de vídeo LED 5600K r...
10
R\$ 159,06



Câmera de vídeo digital 4K 60FPS Ultra HD Filmadora DV 48MP 16: Zoom Tela de toque ...
4
R\$ 1.507,85

Cientes que compraram este item também compraram



Duttek Cabo enrolado Micro HDMI para HDMI, cabo enrolado HDMI para Micro HDMI, cabo espiralado extremamente fino/fino Micro HDMI macho par...
1.110

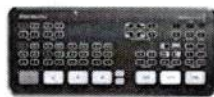

Switcher Blackmagic Design ATEM Mini Pro HDMI para transmissão ao vivo
1.067
R\$2.960,00
Entrega em dez 29 - jan 16
Frete por R\$ 162,46
Estimativa de envio de 3 a ...



SMALLRIG Micro HDMI para cabo HDMI, cabo HDMI ultrafino 55 cm/1,8 pés, super flexível, fino de alta velocidade 4K 60Hz H...
710
1 oferta a R\$ 175,00



SmallRig Adaptador de montagem Cold Shoe (pacote com 2 peças) com rosca de 1/4"-20 para monitor de LED Flash de câmera - 2060
448
1 oferta a R\$ 180,00



SmallRig Placa base de câmera com braçadeira de trilho de haste, placa de base para Sony A6500 A6600 A6300, ...
2.264
R\$180,00



Blac Mini
R\$2.
Entre Frete

Receba até **segunda-feira, dezembro 26**
Frete GRÁTIS em pedidos acima de R\$ 129,00 enviados pela Amazon

Os clientes também visualizaram esses produtos



Transmissor De Vídeo Sem Fio Hollyland Mars 400S SDI/HDMI
113
1 oferta a R\$ 8.299,00



Transmissor De Vídeo Sem Fio Hollyland Mars 400S PRO SDI/HDMI
142
R\$3.889,00
Entrega em jan 17 - 24
Frete GRÁTIS
Estimativa de envio de 4 a ...



Zhiyun Weebill 2 Gimbal Stabilizer for DSLR Cameras / Mirrorless 3-Axis Handheld Professional Video...
30
R\$2.359,00
Entrega em jan 13 - 20
Frete por R\$ 29,16
Estimativa de envio de 2 a ...



DJI RSC 2 - Estabilizador de suspensão de 3 eixos para câmeras DSLR e...
1.624
Economize 10%
R\$3.327,00
De: R\$ 3.700,54
Menor preço dos últimos 30 dias
Entrega em jan 13 - 26
Frete GRÁTIS



Blackmagic Design ATEM Mini HDMI Live Switcher
1.777
R\$2.970,00
Entrega em dez 21 - 23
Frete por R\$ 29,90



Sma Focul braç 15 n de e encã cam

Produtos relacionados a este item

Patrocinado



Kit de Luz de LED Light Storm LS C120D II (V-Mount), Aputure, Iluminação para...
R\$ 6.699,00



Mioqian AC3 4K WiFi Câmera de Vídeo Digital Filmadora DV Gravador 24MP 30X Zoom IR...
5
R\$ 1.428,48



Interface De Áudio, Kkcare Interface De Áudio Portátil Usb Placa De Som Microfone P...
21
R\$ 299,50



Duotar Kit de iluminação de videoconferência USB com 2 * luzes de vídeo LED 5600K r...
10
R\$ 159,06



Câmera de vídeo digital 4K 60FPS Ultra HD 16X Filmadora DV 48MP 15X Zoom Tela de toque...
4
R\$ 1.507,85

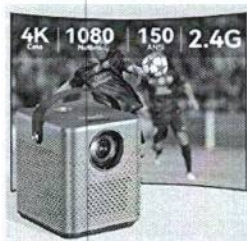

Projeto,Blulory T3 Bluetooth Wifi Native 1080p,150ANSi Projetor PortáTil,Zoom,Projetor De...
R\$999⁰⁰ prime

Patrocinado

Procurando informações específicas?

Ver perguntas e respostas >

Avaliações de clientes

4,5 de 5

210 classificações globais

5 estrelas	72%
4 estrelas	17%
3 estrelas	7%
2 estrelas	1%
1 estrela	4%

Como as avaliações e classificações de clientes funcionam

Melhores avaliações

Principais avaliações do Brasil

Há 0 avaliações e 1 classificação de Brasil

Principais avaliações de outros países

Traduzir todas as avaliações para português

F10 films

Good Quality, Great value !

Avaliado no Canadá ca em 28 de setembro de 2020
Compra verificada

As a videographer, these units are invaluable for my workflow. I have 4 units of the enhanced version, that i use in multiple live-switched-multi-camera shoots... live church services, live wedding etc.



Compre agora

Patrocinado

The size/weight plus the USB-C powering option is a huge plus for gimbal setup, as you could power the video transmitter using with the same battery powering your gimbal.

I can monitor my shots using my phone via the Hollyview App[Focus peaking, Zebra etc], while also sending the video signal to the capture/streaming/switching device.

The HDMI loop out is absolute necessary if you need to monitor your shots on an external screen while transmitting the video signal elsewhere.

Ler mais

1 pessoa achou isso útil

Informar abuso

Traduzir avaliação para Português

davemakesitmove

Outstanding quality and performance

Avaliado no Canadá ca em 13 de outubro de 2022

Compra verificada

This product tied to my ATEM Mini made life so much easier. Zero latency, through walls, battery lasts a long time. Great product....I'm very happy

Informar abuso

Traduzir avaliação para Português

Ash Sellers

Mars 300 Pro, entry level pricing, top tier performance

Avaliado na Austrália au em 12 de outubro de 2020

Compra verificada

We've had the mars 300 Pro for a few weeks now. We put it through it's paces in the workshop before deploying it on jobs last week. The build quality is good, battery life exceptional, and range/signal stability has exceeded expectations. We will be using this and many more hollyland systems on our live-streams into the future. Big thanks to the team to for excellent after sales support and communications

1 pessoa achou isso útil

Informar abuso

Traduzir avaliação para Português

Al Felker

Sadly mine only went 130' before signal freezes

Avaliado no Canadá ca em 14 de outubro de 2021

Compra verificada

I tested it outside wirth a measuring wheel going down my street. video started to cut out at 130' so I returned the unit upgraded to the 400 pro.

Informar abuso

Traduzir avaliação para Português

IFlax

Excelentes

Avaliado no México mx em 20 de setembro de 2022

Compra verificada

Mejores que los 400. Por mucho

Informar abuso

Traduzir avaliação para Português

Visualizar todas as avaliações >

Voltar ao início



Conheça-nos

- Informações corporativas
- Carreiras
- Comunicados à imprensa
- Comunidade
- Acessibilidade
- Amazon Science

Ganhe dinheiro conosco

- Proteja e construa a sua marca
- Publique seus livros
- Seja um associado
- Venda na Amazon
- Anuncie seus produtos

Pagamento

- Cartões de crédito
- Cartões de débito
- Boleto e Pix

Deixe-nos ajudar você

- Amazon e COVID-19
- Sua conta
- Frete e prazo de entrega
- Devoluções e reembolsos
- Gerencie seu conteúdo e dispositivos
- Ajuda

Austrália | Alemanha | Canadá | China | Cingapura | Espanha | Estados Unidos | França | Holanda | Índia | Itália | Japão | México | Polónia | Emirados Arabes Unidos
 Reino Unido | Turquia
 E não se esqueça:
 Amazon Web Services

Condições de Uso | Notificação de Privacidade | Cookies | Anúncios Baseados em Interesses
 © 2021-2022 Amazon.com, Inc. ou suas afiliadas

Amazon Serviços de Varejo do Brasil Ltda. | CNPJ 15.436.940/0001-03

Av. Juscelino Kubitschek, 2041, Torre E, 18º andar - São Paulo CEP: 04543-011 | Fale conosco | ajuda-amazon@amazon.com.br

Formas de pagamento aceitas: cartões de crédito (Visa, MasterCard, Elo e American Express), cartões de débito (Visa e Elo), Boleto e Pix.



Olá, faça seu login Contas e Listas

Olá, faça seu login Contas e Listas

Olá, faça seu login Contas e Listas

Todos Verida na Amazon Ofertas do Dia Mais Vendidos Prime

Guia de Presentes de

Faça seu

login. Cliente novo? Comece aqui.



Projeto,Blulory T3 Bluetooth Wifi Native 1080p,150ANSi Projetor PortáTil,Zoom,Projetor De ViDeo De Home Theater CompatVel Com Hdmi,Vga,Tf,Usb,Av,Tv Stick,Ps5,ps4

R\$999,00 prime

Cupom de R\$ 200,00 off

Clientes que visualizaram este item também visualizaram

Patrocinado



Cabo Hdmi 2.0 4K Hdr 19P

10M Pix Gold, Preto
17.061
R\$76,80



CABO HDMI 2.0 4K ULTRA HD 3D CONEXÃO ETHERNET 10 METROS - H20-10, VINIK, 29232

162
R\$49,90



Cabo Hdmi 2.0 4K Hdr 19P

10M Pix Premium, Preto
83
R\$99,90

Eletrônicos e Tecnologia > TV, Audio e Cinema em Casa > Acessórios > Cabos > Cabos HDMI



Cabo HDMI Flat 2.0 HDR 19 Pinos 4K - Polybag, 10 Metros

Marca: PIX

4.382 avaliações de clientes | 91 perguntas respondidas

R\$92,76

Pagamento enviado e pela Segurança Amazon

Outros preços estão disponíveis em mais opções de compra, com ofertas que podem não ser elegíveis para o Amazon Prime.

Comprimento: 10M

1M 2M 3M 5M

10M 50CM

Marca Max Focal Length

Tipo de cabo

Cor Preto

Peso do produto 0.65 Gramas

Passa o mouse para ampliar a imagem

R\$92,76

Entrega GRÁTIS Segunda-feira, 26 de Dezembro no seu primeiro pedido

Ou entrega mais rápida: Quinta-feira, 22 de Dezembro. Se pedir dentro de 2 hrs 30 mins

Este produto será entregue antes do Natal

Selecione o endereço

Em estoque.

Quantidade: 1

Adicionar ao carrinho

Comprar agora

Transação segura

Enviado por Amazon.com.br Vendido por Amazon.com.br

Comprar este item como presente

Adicionar à Lista

Comparar outras 4 ofertas a partir de R\$ 92,76 Frete GRÁTIS no seu primeiro pedido.

Ofertas de vendedores na Amazon

R\$ 119,99 Adicionar ao carrinho

Frete GRÁTIS no seu primeiro pedido.

Ver detalhes

Vendido por: LOGMULTICOISAS

R\$ 115,99 Adicionar ao carrinho

+R\$ 28,39 de envio

Vendido por: OFICINA DOS BITS

R\$ 78,90 Adicionar ao carrinho

+R\$ 22,29 de envio



• HDR

Vendido por: MC Peças

Tam para vender?

Venda na Amazon



Suporte Multiarticulado de Parede Para Tvs Led, LCD, Plasma - 32" a ...

★★★★★ 1.119

R\$404,90 /prime

Patrocinado



Comutador HDMI, caixa seletora de interruptor AB bidirecional de 2 em ...

R\$58,99 /prime

Patrocinado

Frequentemente comprados juntos



Preço total: R\$ 135,94

Adicionar os três ao carrinho

- Este item:** Cabo HDMI Flat 2.0 HDR 19 Pinos 4K - Polybag, 10 Metros R\$ 92,76
- MD9 Emenda para 2 cabos Hdmi R\$ 16,19
- Cabo Hdmi 2.0 4K Hdr 19P 5M Pix Gold, 5 metros, Preto R\$ 26,99

Informações sobre o produto

Detalhes técnicos

Marca	PIX
Fabricante	CHIPSCE
Modelo	018-5027
Nome do modelo	PIX Flat Gold
Número da peça	018-5027
Tipo Do Produto	Eletrônicos
Funciona com baterias	Não
Tipo de cabo ou fio	HDMI
Cor	Preto
Cor correspondente	Preto
Conexões	Não se aplica
Max Focal Length	HDMI
Peso do produto	0.65 g
Número do modelo	018-5027
EAN	7899744029681
Dimensões do produto	22 x 3.5 x 27 cm; 0.65 g

Informações adicionais

Dimensões do pacote	19.6 x 18 x 3.4 centímetros
ASIN	B07CW8DQZJ
Disponível para compra desde	25 abril 2018
Avaliações de clientes	4,382 avaliações de clientes 4,6 de 5 estrelas
Ranking dos mais vendidos	Nº 100 em Cabos HDMI

Clientes que visualizaram este item também visualizaram



Cabo Hdmi 2.0 4K Hdr
19P 10M Pix Gold, Preto
17.061
R\$76,80



CABO HDMI 2.0 4K
ULTRA HD 3D CONEXÃO
ETHERNET 10 METROS -
H20-10, VINIK, 29232
162
R\$49,90
Entrega em dez 27 - 29
Frete por R\$ 39,15



Cabo HDMI 2.0 4K 19
Pinos - Plug 90 Graus, 10
Metros
5.299
R\$91,49



Cabo Hdmi 2.0 4K Hdr
19P 10M Pix Premium,
Preto
83
R\$99,90



Cabo HDMI 8 K de 10
pés Keymox HDMI 2.1,
48 Gbps Ultra HD de alta
velocidade, suporta
4K@120Hz e 8K@60Hz,
eARC/Ethernet,...
1.282
R\$75,59

Cabo
Full
Font
R\$49
Frete

Clientes que compraram este item também compraram



Cabo Óptico Digital de
Audio 10 Metros Toslink
16
R\$39,00
Receba até sexta-feira,
dezembro 23



MD9 Emenda para 2
cabos Hdmi
710
R\$16,19



CABO ÓPTICO DIGITAL
TOSLINK MACHO 10
METROS - POD-10 -
PCYES
186
R\$54,17
Receba até segunda-feira,
dezembro 26



Cabo Extensor Usb 2.0
Am Af 10 Metros Comtac
9157
35
R\$89,90
Receba até segunda-feira,
dezembro 26



Cabo Hdmi 2.0 4K Hdr
19P 5M Pix Gold, 5
metros, Preto
17.061
1º mais vendido em
CaboS Hdmi
R\$26,99

Cabo
Esté
10M
R\$39

Descrição do produto

Cabo HDMI 2. 0 PIX Flat Gold 4K HDR 3D 2M. Imagens nítidas e reais na ultra resolução de 4K com a gama de cores ampliada HDR.

Do fabricante

CABO HDMI FLAT 4K HDR PIX

Seu entretenimento está garantido na hora do jogo, novela ou série favorita com toda a qualidade de som e imagem dos cabos HDMI 2.0 da PIX, a marca líder em HDMI no Brasil.

Largura de banda de 18 Gbps

Isso quer dizer que o cabo HDMI PIX 2.0 tem uma capacidade maior de transferência de dados em alta velocidade, permitindo o funcionamento dos recursos mais avançados dos seus aparelhos.

- Dual view: 2 fluxos de vídeo simultâneos
- Som imersivo com até 32 canais de áudio

Cabo HDMI UltraHD com Suporte a HDR

HDMI Flat PIX

Sinta-se em cena ao assistir filmes, novelas, jogos ou aquela serie favorita com esse cabo HDMI que oferece o máximo dos recursos de áudio e vídeo para você obter sempre a melhor performance.

Conte com características externas pensadas para proteger seus equipamentos e dar uma longa vida de uso ao cabo, como pontas gold que previnem a oxidação e blindagem que evita interferências.

- Em total conformidade com os padrões HDMI 2.0b
- Resolução 4K UltraHD
- Suporte a HDR
- Cabo com formato flat



PRINCIPAIS CARACTERÍSTICAS

HDR (High Dynamic Range)

Desfrute de imagens muito mais realistas e sinta-se dentro da cena com a gama de cores ampliada HDR*

*Para ter os benefícios do recurso HDR os equipamentos precisam possuir a função.

RESOLUÇÃO 4K

Os cabos HDMI 2.0 PIX atingem resolução máxima 4 vezes superior a resolução FullHD (4K@50/60Hz 2160p).

FORMATO FLAT (ACHATADO)

Formato que permite a passagem por locais com pouco espaço, como racks e estantes.

ESPECIFICAÇÕES TÉCNICAS

sRGB	Sim	CEC Estendido	Sim
YCbCr - 4:2:2 / 4:4:4	Sim	Canal Ethernet	Sim
Áudio 24bit,192Khz,8 Canais	Sim	Canal de Retorno de Áudio	Sim
Deep Color até 48bit	Sim	Espaço de Cor Rec.2020	Sim
xvYCC	Sim	Suporte à YCbCr 4:2:0	Sim
Auto Lip-Sync	Sim	Áudio a 1536 Khz	Sim
Dolby True HD (Áudio 7.1)	Sim	4 Canais de Áudio Simultâneos	Sim
DTS-HD Master (Áudio 7.1)	Sim	Proporção 21:9	Sim

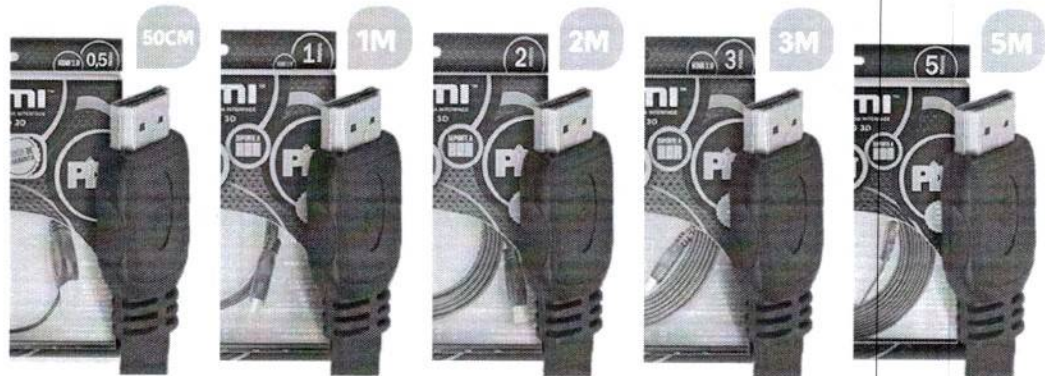

Conferir

Conferir

Conferir

Conferir

Conferir

Tamanho

50 Centímetros

1 Metro

2 Metros

3 Metros

5 Metros



Produtos relacionados a este item

Patrocinado



conversor Hdmi HDCP 1
Entrada:2 Saídas Full HD
1x2 video hdmi splitter
switcher 1x2...

34

R\$ 63,99



Cabo USB-C para HDMI,
Suporta resolução
4K@60Hz, 1,8 metros,
Preto, UCA08, Geonav

94

R\$ 249,00



Cabo HDMI 2.1 Ultra
High Speed, Suporta
resolução 8K a 60Hz ou
4K a 120Hz, 3 metros...

36

R\$ 125,10



Cabo Hdmi 2.0 4K Hdr
19P 10M Pix Gold, Preto
17.060

R\$ 76,80



KABEWUS Adaptador
multiporta USB C Hub, 5
em 1 USB C Docking
Station com 4K HDMI,...

35

Oferta
R\$ 101,16
~~R\$ 112,46 (-10%)~~

Web
1080
Micr
Tripla

Oferta

R\$
~~R\$ 11~~



Projeto,Blulory T3 Bluetooth Wifi Native
1080p,150ANSi Projetor PortáTil,Zoom,Projeto De...

R\$999,00 prime

Compre mais por um preço menor

Patrocinado

Procurando informações específicas?

Ver perguntas e respostas >

Avaliações de clientes

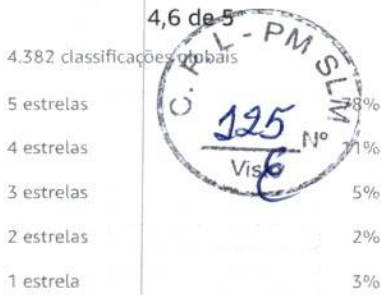

Como as avaliações e classificações de clientes funcionam

Patrocinado

Avaliações com imagens

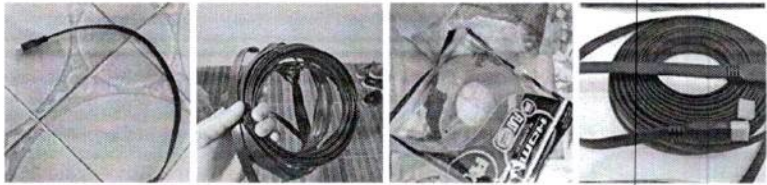

Ver todas as imagens do cliente

Melhores avaliações

Principais avaliações do Brasil

Traduzir todas as avaliações para português

A.Cepeda

Cumpe o que promete.

Avaliado no Brasil BR em 11 de dezembro de 2022
Comprimento: 50CM Compra verificada

Perfeito.

Útil Informar abuso

Erico

Boa qualidade

Avaliado no Brasil BR em 10 de dezembro de 2022
Comprimento: 50CM Compra verificada

Funcionou perfeitamente

Útil Informar abuso

Cliente Kindle

Otimo custo beneficio

Avaliado no Brasil BR em 2 de dezembro de 2022
Comprimento: 50CM Compra verificada

Só tem 50cm de comprimento

Útil Informar abuso

alexandre rocha

otimo

Avaliado no Brasil BR em 2 de dezembro de 2022
Comprimento: 50CM Compra verificada

otimo

Útil Informar abuso

Luhan Hoff

Excelente

Avaliado no Brasil BR em 29 de novembro de 2022
Comprimento: 1M Compra verificada

Excelente

Útil Informar abuso

Traduzir avaliação para Português

Cláudia

Cabo grosso e de boa qualidade

Avaliado no Brasil BR em 16 de novembro de 2022
Comprimento: 2M Compra verificada

O cabo funcionou perfeitamente. Chegou bem embalado e as entradas HDMI estavam com protetores plásticos. Gostei muito.

Útil Informar abuso

Fernanda

Recomendo

Avaliado no Brasil BR em 8 de novembro de 2022
Comprimento: 1M Compra verificada

Produto chegou no prazo, funcionou tudo certo, testado por vários dias. Formato do cabo parece ser melhor que o tradicional.

Útil Informar abuso

roselene lima abreu

Muito bom conforme o anúncio

Avaliado no Brasil BR em 11 de novembro de 2022
Comprimento: 10M Compra verificada

Amei o produto conforme o anuncio chegou super rápido

Útil Informar abuso

[Visualizar todas as avaliações >](#)



Patrocinado

[Voltar ao início](#)

Conheça-nos

[Informações corporativas](#)

[Carreiras](#)

[Comunicados à imprensa](#)

[Comunidade](#)

[Acessibilidade](#)

[Amazon Science](#)

Ganhe dinheiro conosco

[Proteja e construa a sua marca](#)

[Publique seus livros](#)

[Seja um associado](#)

[Venda na Amazon](#)

[Anuncie seus produtos](#)

Pagamento

[Cartões de crédito,](#)
[Cartões de débito,](#)
[Boleto e Pix](#)

Deixe-nos ajudar você

[Amazon e COVID-19](#)

[Sua conta](#)

[Frete e prazo de entrega](#)

[Devoluções e reembolsos](#)

[Gerencie seu conteúdo e dispositivos](#)

[Ajuda](#)

[Austrália](#) | [Alemanha](#) | [Canadá](#) | [China](#) | [Singapura](#) | [Espanha](#) | [Estados Unidos](#) | [França](#) | [Holanda](#) | [Índia](#) | [Itália](#) | [Japão](#) | [México](#) | [Páquia](#) | [Emirados Arábios Unidos](#)
[Reino Unido](#) | [Turquia](#)
E não se esqueça:
[Amazon Web Services](#)

[Condições de Uso](#) | [Notificação de Privacidade](#) | [Cookies](#) | [Anúncios Baseados em Interesses](#)
© 2021-2022 Amazon.com, Inc. ou suas afiliadas

Amazon Serviços de Varejo do Brasil Ltda. | CNPJ 15.436.940/0001-03

Av. Juscelino Kubitschek, 2041, Torre E, 18º andar - São Paulo CEP: 04543-011 | [Fale conosco](#) | ajuda-amazon@amazon.com.br

Formas de pagamento aceitas: cartões de crédito (Visa, MasterCard, Elo e American Express), cartões de débito (Visa e Elo), Boleto e Pix.

Jo. Empresa

amazon.com.br

Enviar para Município São Loure... 54735565

Eletrônicos



Olá, Município Contas e Listas

Devoluções e Pedidos

Subtotal f. \$ 453,13

Todos Venda na Amazon Ofertas do Dia Prime Mais Vendidos

Confira os E-readers Kind

ELETRÔNICOS Mais Vendidos Ofertas Celulares e Comunicação Computadores e Informática TV, Áudio e Cinema em Casa Áudio e Vídeo

Cupom de 50% off em eBooks de Autodesenvolvimento

Instrumentos Musicais > Equipamentos para Gravação Musical



Compartilhar

Switcher Blackmagic Design ATEM Mini Pro HDMI para transmissão ao vivo

Marca: Blackmagic
★★★★★ 1.032 avaliações de clientes
15 perguntas respondidas

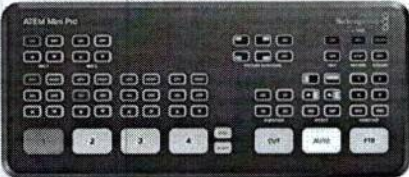

-12% R\$ 4.804,00

De: R\$ 5.400,00

Em até 10x R\$ 480,40 sem juros Ver parcelas disponíveis

Pagamentos e Segurança Política de devolução

Tipo de conector HDMI

Dimensões do item C x L x A 10.3 x 23.7 x 3.5 centímetros

Marca Blackmagic

Peso do produto 1.2 Libras

Número de portas 4

Sobre este item

- Entradas de vídeo HDMI – 4 HDMI tipo A, HD comutável de 10 bits. Áudio embutido de 2 canais.
- Total de entradas de áudio – miniconector estéreo de 2 x 3,5 mm.
- Gravação direta em unidades flash USB em H.264.
- Transmissão direta via Ethernet para o YouTube ao vivo e mais.

Garantia de A a Z
Queremos que você tenha segurança sempre que fizer uma compra no site da Amazon.com.br. Por isso, oferecemos garantia para quando você compra de outros vendedores em nosso site, cobrindo a condição do item comprado e sua entrega dentro do prazo estimado. Saiba mais.



R\$ 4.804,00

Entrega R\$ 31,46: 31 de Outubro - 3 de Novembro. Ver detalhes

Enviar para Município - São Lour... 54735565

Em estoque.

Adicionar ao carrinho

Comprar agora

Transação segura

Enviado por New Service
Vendido por New Service

Adicionar à Lista

Comparar outras 2 ofertas a partir de R\$ 4.804,00 +R\$ 31,46 de envio

Tem para vender?

Venda na Amazon



4835,46

Frequentemente comprados juntos

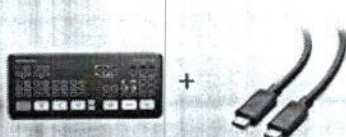

Preço total: R\$ 5.043,00

Adicionar ambos ao carrinho

Um destes itens é enviado mais rapidamente que os outros. Ver detalhes

Este item: Switcher Blackmagic Design ATEM Mini Pro HDMI para transmissão ao vivo R\$ 4.804,00

Cable Matters Cabo de monitor USB C para USB C de 6 pés / 1,8 m com resolução de vídeo 4K 60Hz, entrega de ene... R\$ 239,00

Subtotal
R\$ 453,13

Informações sobre o produto

Detalhes técnicos

Marca	Blackmagic
Fabricante	Blackmagic
Modelo	OB02411
Ano	2020
Número da peça	SWATEMMINIBPR
Tipo Do Produto	Eletrônicos
Interface do hardware	USB, Ethernet, HDMI
Tela colorida	Não
Baterias inclusas	Não
Funciona com baterias	Não
Número de portas	4
Total de entradas USB	1
Contém líquido?	Não
Tipo de conector	HDMI
Peso do produto	544 g
Número do modelo	OB02411
EAN	9338716006797
Dimensões do produto	10.35 x 23.75 x 3.5 cm; 544.31 g



Informações adicionais

Dimensões do pacote	27.7 x 14.5 x 11.7 centímetros
ASIN	B086R79PBC
Disponível para compra desde	26 junho 2020
Avaliações de clientes	★★★★★ 1.032 avaliações de clientes 4,7 de 5 estrelas
Ranking dos mais vendidos	Nº 670 em Instrumentos Musicais (Conheça o Top 100 na categoria Instrumentos Musicais) Nº 102 em Equipamentos para Gravação Musical
Descontinuado pelo fabricante	Não



Clientes que visualizaram este item também visualizaram

Página 1 de 2



Shure SM7B Microfone Dinâmico Cardióide para Estúdio
★★★★★ 8.001
R\$3.799,21
Entrega em nov 18 - dez 2
Frete GRÁTIS



Blackmagic Design Mini HDMI Live Switcher ATEM
★★★★★ 1.729
R\$2.700,89
Entrega em dez 1 - 12
Frete por R\$ 136,94
Estimativa de envio de 3 a ...



Filmadora Camcorder Canon Xa11
★★★★★ 239
R\$10.362,60
Entrega em nov 7 - 9
Frete por R\$ 28,47



Tv 14 Portátil Led 12v USB Tomate Onibus Carro Van MTM-1410
★★★★★ 117
R\$605,27
Entrega em nov 21 - 22
Frete por R\$ 37,52

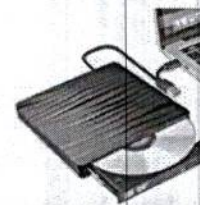

USB 3.0 Unidade externa de CD DVD tipo C USB gravador de DVD com interface dupla gravac de DVD portátil DVD-R
★★★★★ 64
R\$160,40
Entrega em nov 23 - dez 1
Frete GRÁTIS

Clientes que compraram este item também compraram



Transmissor De Vídeo Sem Fio Hollyland Mars 300 PRO HDMI
 ★★★★★ 195
 R\$3.204,55
 Entrega em nov 25 - dez 12
 Frete GRÁTIS
 Estimativa de envio de 3 a ...

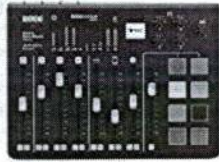

Estúdio de produção de podcast Rode RODECaster Pro
 ★★★★★ 1.514
 R\$7.456,89
 Entrega em nov 7 - 9
 Frete por R\$ 32,11



HuddleCam Controlador serial Joystick 3ª geração PTZOptics
 ★★★★★ 103
 1 oferta a R\$ 3.099,22



Blackmagic Design Micro conversor HDMI para SDI 3G (com fonte de alimentação)
 ★★★★★ 151
 R\$865,36
 Entrega em nov 7 - 9
 Frete por R\$ 23,05



Cabo HDMI para Mini HDMI de Alta Velocidade Cable Matters (Mini HDMI para HDMI) 4K Resolução Pronta, 25 ft
 ★★★★★ 2.273
 R\$261,00
 Entrega em nov 22 - dez 5
 Frete GRÁTIS
 Estimativa de envio de 2 a ...

Subtotal
 R\$ 453,13



Descrição do produto

Switcher Blackmagic Design ATEM Mini Pro HDMI para transmissão ao vivo.



Quais outros itens os consumidores compraram após visualizar este item?



Placas de captura de áudio e vídeo Placa de link de cam 4k HDMI para USB 2.0 Grave em filmadora DSLR Câmer...
 ★★★★★ 368
 R\$52,95
 Receba até segunda-feira, novembro 7



Carregador de Pilhas Recarregáveis AA e AAA DURACELL Com 4 Pilhas AA
 ★★★★★ 27.134
 1º mais vendido em Pilhas Recarregáveis para Casa
 R\$168,26
 Receba até quinta-feira, outubro 27
 Frete GRÁTIS em pedidos acima de R\$ 129,00 enviados pela Amazon



Shure SM7B Microfone Dinâmico Cardióide para Estúdio
 ★★★★★ 8.001
 R\$3.799,21
 Entrega em nov 18 - dez 2
 Frete GRÁTIS



Blackmagic Design Mini HDMI Live Switcher ATEM
 ★★★★★ 1.729
 R\$2.700,89
 Entrega em dez 1 - 12
 Frete por R\$ 136,94
 Estimativa de envio de 3 a ...

Produtos relacionados a este item

Patrocinados



Webcam Full HD Logitech C922 Pro Stream com Microfone para Gravações em...
 ★★★★★ 7.255
 R\$ 508,20 ✓prime



Kit Youtuber 2 Softbox 50 X 70 E27 Luz + 2 Tripés 2m
 ★★★★★ 71
 R\$ 399,99 ✓prime



Cabos & Plugs - Cabo PZ 3.5mm - 2 x P10 6.35mm Stereo Balanceado (1m)
 ★★★★★ 8
 R\$ 48,90 ✓prime

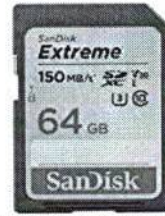

Cartão SD SanDisk 64GB Extreme SDXC UHS-I - C10, U3, V30, 4K UHD - SDCSDXV6-064G-GNCIN
 ★★★★★ 45.215
 R\$ 155,00



YEOODOP USB C Laptop Docking Station, 15-em-1 Triple Display USB C HUB com 4K Dual ...
 ★★★★★ 8
 R\$ 599,00

Produtos relacionados a este item

Patrocinados



Webcam Full HD Logitech C922 Pro Stream com Microfone para Gravações em...
★★★★★ 7.255
R\$ 508,20 *prime*



Kit Youtuber 2 Softbox 50 X 70 E27 Luz + 2 Tripés 2m
★★★★★ 71
R\$ 399,99 *prime*



Cabos & Plugs - Cabo P2 3.5mm - 2 x P10 6.35mm Stereo Balanceado (1m)
★★★★★ 8
R\$ 48,90 *prime*



Cartão SD SanDisk 64GB Extreme SDXC UHS-I - C10, U3, V30, 4K UHD - SDSA64G-064G-GNCIN
★★★★★ 45.215
R\$ 155,00



YEODOP USB C Laptop Docking Station, 15-em-1 Triple Display USB C HUB com 4K Dual ...
★★★★★ 8
R\$ 599,00

Subtotal
R\$ 453,13

Perguntas e respostas do cliente

Ver perguntas e respostas >



Avaliações de clientes

★★★★☆ 4,7 de 5

1.032 classificações globais

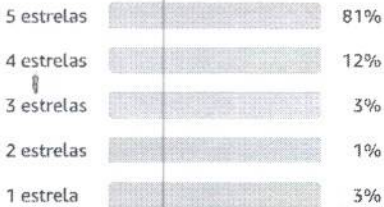

Como as avaliações e classificações de clientes funcionam

Melhores avaliações

Principais avaliações do Brasil

ALZIMIR CARNEIRO DA SILVA

★★★★★ Mesa de Edição

Avaliado no Brasil BR em 26 de julho de 2022

Compra verificada

Excelente produto. Estou fazendo transmissão ao vivo e obtendo excelentes resultados. Recomendo.

Útil | Informar abuso

Guilherme G.

★★★★★ Excelente produto e vendedor experiente

Avaliado no Brasil BR em 21 de fevereiro de 2022

Compra verificada

Tudo conforme descrito no anúncio. O produto veio dos EUA e o vendedor com rapidez fez todos os procedimentos necessários para chegar a mim o produto. Muito satisfeito.

Útil | Informar abuso

Cícero J.

★★★★☆ muito legal

Avaliado no Brasil BR em 7 de fevereiro de 2022

Compra verificada

muito bom, aconselho a sua aquisição

Útil | Informar abuso

Valter Leite

★★★★★ **Produto fantástico!**

Avaliado no Brasil BR em 15 de outubro de 2020

Compra verificada

Quem conhece os produtos da blackmagic sabem quantos eles são primorosos quanto ao acabamento e funcionalidade. A mesa de corte serviu com perfeição, inclusive o modelo PRO traz o preview das 4 entradas que ajuda muito!

Útil | Informar abuso

Aluizio

★★★★★ **Satisfeito**

Avaliado no Brasil BR em 9 de novembro de 2020

Compra verificada

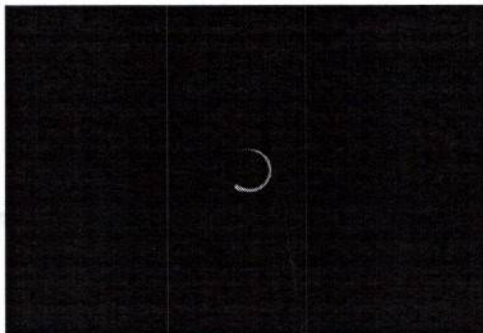

Perfeito. Chegou, já testei e estou tudo como descrito no anúncio. Recomendo este vendedor a todos do Amazon.

3 pessoas acharam isso útil

Útil | Informar abuso

ALGUr

★★★★★ **APRENDENDO A USAR**

Avaliado no Brasil BR em 13 de novembro de 2020

Compra verificada

Deverá servir sim para o que me proponho.

Útil | Informar abuso

CORBAN Batista do Norte

★★★★★ **Prático e eficiente**

Avaliado no Brasil BR em 7 de agosto de 2020

Compra verificada

Excelente produto

Útil | Informar abuso

[Visualizar todas as avaliações >](#)

Principais avaliações de outros países

[Traduzir todas as avaliações para português](#)

jeggors

★★★★★ **Great value and very versatile**

Avaliado no Reino Unido GB em 23 de maio de 2022

Compra verificada

Bought this to enable recording and potential streaming of local community group meetings. If used with the optional (free) control software you can easily configure additional features such as source keying, Picture in Picture etc. It performs really well, boots very quickly and I can't fault the video quality or latency.

Only gripes are that you need to use the software to load different still images into the media player, and a second HDMI output would be really useful. I know both these features are available on the Extreme model, but this is significantly more expensive.

[Informar abuso](#)

[Traduzir avaliação para Português](#)

Subtotal
R\$ 453,13





77-

★★★★☆ 音と映像のズレが致命的 (追記有り)

Avaliado no Japão JP em 17 de maio de 2020

Compra verificada

(追記)

公式アップデートにより音声に8フレームまでの遅延を設定する事が出来るようになりました。

これですうやく問題無く使用出来る状態になりました。

カメラ側の画質設定は1080pの30フレームで出力設定を、Atemコントローラ側では1080pの30フレームの方で設定しましょう。

カメラ出力を4KにしたりAtem側の設定を60フレームにすると8フレームの遅延だけでは同期が追いつかないと思います。

願わくば追加有償アップデートなどで、より多く遅延を掛けられるようにして欲しいものです。

そこも含めて★1から★4へと評価を変更しました。

音と映像の遅延差が致命的です。

リップシンク機能も付いていないので対処法がありません。

▼ Ler mais

79 pessoas acharam isso útil

Informar abuso

Traduzir avaliação para Português

Egbe Omozuwa

★★★★☆ Affordable good switcher

Avaliado no Reino Unido GB em 21 de março de 2022

Compra verificada

So please to have this switcher, my live editing looks more professional

Informar abuso

Traduzir avaliação para Português

Toby O. Rink

★★★★☆ Dritter Umtausch

Avaliado na Alemanha DE em 22 de abril de 2021

Compra verificada

Hi,

von Montagsgerät kann ich jetzt schon nicht mehr sprechen. Habe mir die Atem Mini Pro bestellt. Das erste Mal gingen eine Microphone Buchsen nicht, sodass kein Audiosignal ankam und damit auch nicht aufgenommen werden konnte. Umgetauscht. Beim zweiten Mal war der erste Kamera-Button defekt und blieb ständig hängen. Wieder umgetauscht. Heute kam das dritte Gerät. Die Knöpfe funktionierten nun, allerdings verschiebt sich beim Drücken der Kamerabuttons 1 und 2 auch das obere Feld der anderen Tasten, so als ob des dahinter nicht richtig fest verschraubt wurde. Eine Frage der Zeit, bis sich hier dann etwas löst und da das Gerät keine Schrauben zum selbst öffnen besitzt, muss ich es leider ein drittes Mal zurück senden.

Grundsätzlich ist das Gerät eine schöne Sache, da sehr einfach. Doch was bringt es zu einem Preis von knapp 600 Euro, wenn dann die Basics nicht sauber verarbeitet sind und das Ganze ein liederliches Endcontrolling hat, wenn es überhaupt noch kontrolliert wird. Made in China

7 pessoas acharam isso útil

Informar abuso

Traduzir avaliação para Português

Walter Braun

★★★★☆ ... ein absolut geiles Teil!

Avaliado na Alemanha DE em 13 de dezembro de 2020

Compra verificada

Ich bin begeistert und will keine riesen Rezension schreiben. Alles vom Hersteller Versprochene ist wahr, ich habe nichts an dem Gerät auszusetzen.

Ein Tipp für alle, die sich den Mini ggf. kaufen: nur hochwertige HDMI-Kabel benutzen - vor Allem dann, wenn diese mehr als 5m sein sollen. Bei mir haben einige billige Kabel Probleme verursacht. Mit höherwertigen waren alle Probleme erledigt.



Subtotal
R\$ 453,13



9 pessoas acharam isso útil
Informar abuso
Traduzir avaliação para Português

Visualizar todas as avaliações >



Subtotal
R\$ 453,13



[Voltar ao início](#)

Conheça-nos

- Informações corporativas
- Carreiras
- Comunicados à imprensa
- Comunidade
- Acessibilidade
- Amazon Science

Ganhe dinheiro conosco

- Publique seus livros
- Seja um associado
- Venda na Amazon
- Anuncie seus produtos

Pagamento

- Cartões de crédito,
- Cartões de débito, Boleto e Pix

Deixe-nos ajudar vo

- Amazon e COVID-19
- Sua conta
- Frete e prazo de entrega
- Devoluções e reembolso
- Gerencie seu conteúdo de dispositivos
- Ajuda



Austrália | Alemanha | Canadá | China | Cingapura | Espanha | Estados Unidos | França | Holanda | Índia | Itália | Japão | México | Polônia | Emirados Árabes Unidos
 Reino Unido | Turquia
 E não se esqueça:
 Amazon Web Services

[Condições de Uso](#) | [Notificação de Privacidade](#) | [Cookies](#) | [Anúncios Baseados em Interesses](#)
 © 2021-2022 Amazon.com, Inc. ou suas afiliadas

Amazon Serviços de Varejo do Brasil Ltda. | CNPJ 15.436.940/0001-03

Av. Juscelino Kubitschek, 2041, Torre E, 18º andar - São Paulo CEP: 04543-011 | [Fale conosco](#) | ajuda-amazon@amazon.com.br

Formas de pagamento aceitas: cartões de crédito (Visa, MasterCard, Elo e American Express), cartões de débito (Visa e Elo), Boleto e Pix.

Empresa L



Olá, faça seu login Contas e Listas - Seleção o endereço Eletrônicos ▾

Devoluções e Pedidos Visão

Todos Venda na Amazon Ofertas do Dia Mais Vendidos Prime ▾

amazon music Ouça músicas sem

Faça seu

login. Cliente novo? Comece aqui.

ELETRÔNICOS Mais Vendidos Ofertas Celulares e Comunicação Computadores e Informática TV e Cinema em Casa Áudio e

Guia de Presentes Confira tudo para seu Fim de Ano

Eletrônicos e Tecnologia > Câmeras e Foto > Tripés e Monopés



Passa o mouse para ampliar a imagem

Tripé Amador Cabeça Semi Hidráulica, Weifeng WT3716, Preto

Marca: Weifeng

44 avaliações de clientes

11 perguntas respondidas

R\$ 254,89

Em até 5x R\$ 51,01 sem juros Ver parcelas disponíveis



Pagamentos e Segurança Enviado pela Amazon Política de devolução

Outros preços estão disponíveis em mais opções de compra, com ofertas que podem não ser elegíveis para o Amazon Prime.

- Tripé em alumínio
• Altura máxima 161cm
• Suporta até 3kg
• Altura mínima 65cm
• Acompanha bolsa para transporte

Amazon Assistant Economize com o nosso Verificador de Preços dos últimos 30 dias. Saiba Mais

R\$ 254,89

Entrega GRÁTIS 27 - 30 de Dezembro

Ou entrega mais rápida: Quinta-feira, 22 de Dezembro. Se pedir dentro de 7 hrs 10 mins

Este produto será entregue antes do Natal

Selecione o endereço

Em estoque.

Quantidade: 1

Adicionar ao carrinho

Comprar agora

Transação segura

Enviado por Amazon.com.br Vendido por Amazon.com.br

Sim, eu quero frete GRÁTIS para este pedido com o Amazon Prime

Comprar este item como presente

Adicionar à Lista

Comparar outras 20 ofertas a partir de R\$ 254,89 & Frete GRÁTIS.

Ofertas de vendedores na Amazon

R\$ 244,99 Adicionar ao carrinho

+R\$ 36,79 de envio

Vendido por: Novoart

R\$ 245,65 Adicionar ao carrinho

+R\$ 38,68 de envio

Vendido por: ADSL-CAMERAS

R\$ 246,10 Adicionar ao carrinho

+R\$ 55,95 de envio

Vendido por: PORTSSAR

Tem para vender?

Venda na Amazon

Compre com



Preço total: R\$ 327,77

Adicionar os três ao carrinho

Estes itens são enviados e vendidos por vendedores diferentes. Ver detalhes

- Este item: Tripé Amador Cabeça Semi Hidráulica, Weifeng WT3716, Preto R\$ 254,89
Suporte Para Usar O Celular Em Tripé Ou Bastão Extensor R\$ 22,98
sikiwind Suporte vertical universal para celular com clipe para telefone com tripé adaptador giratório de 360 gr

Informações sobre o produto

Detalhes técnicos

Table with 2 columns: Attribute (Marca, Certificação, Cor correspondente, Modelo) and Value (Weifeng, Não aplicável, Preto, WT-3716)

Informações adicionais

Table with 2 columns: Attribute (Dimensões do pacote, Disponível para compra desde) and Value (68 x 12.6 x 11.6 centímetros, 3 novembro 2017)



Descrição da garantia	6 meses de garantia por defeito de fabricação.	Avaliações de clientes
Número de unidades	1	Ranking dos mais vendidos
Material	Alumínio	
Cor	Preto	
Fonte de alimentação	Manual	
Fabricante	WEIFENG	Descontinuado pelo fabricante
Número do modelo	WT-3716	
Dimensões do produto	0.12 x 0.12 x 1.59 cm; 1.61 Quilogramas	
ASIN	B07751N82Z	
Peso do produto	1.61 kg	
Funciona a bateria ou pilha?	Não	
EAN	7898576362010	

Produtos relacionados a este item

Patrocinado



Microfone Condensador USB com Suporte de Suspensão Blue Yeti com 4...
2.432
R\$ 1.254,00



Microfone Condensador USB Blue Yeti com 4 Padrões de Captação e Conexão Plug and Play...
49.963
R\$ 689,00



Tripé Amador, Weifeng, WT3710, Acessórios para Câmeras Digitais, Marrom
133
R\$ 115,90



Tripé Profissional, Weifeng WT6734, Preto
21
R\$ 469,89



Kit de Luz de LED Light Storm LS C120D II (V-Mount), Aputure, Iluminação para...
R\$ 6.699,00

Mini Port Adap...
R\$

Descrição do produto

O tripé amador WT-3716 é fabricado em alumínio anodizado, possui 3 seções, elevador central que garante a estabilidade do produto, manoplas individuais que definem os ângulos com travamento direcional, cabeça hidráulica e móvel, um suporte de mão para dar firmeza e também para manusear o tripé de um local a outro, um gancho para suportar bolsa ou acessórios, um engate e bolha de nível embutida. O tripé WT 3716 é compatível com todas as câmeras digitais e analógicas, pois o seu encaixe é universal. CARACTERÍSTICAS: Cor: Preta Modelo: WT-3716 Tripé em alumínio Altura Máxima: 161 cm Altura Mínima: 61 cm Peso: 1610g Suporta: 3 kg Conteúdo da Embalagem: 1 Tripé WT-3716 com cabeça semi-hidráulica; 1 Bolsa para o tripé; Pode ser usado com câmeras compactas 35mm e digitais, reflex 35mm ou DSLR médias. Gancho para peso proporcionando maior estabilidade. A abertura das pernas pode ser regulada. Essas características permitem sua utilização em pisos irregulares. Muito firme e leve, tem pernas telescópicas em três fases de fácil ajuste. Possui sistema de trava intermediária, 3 seções, coluna central com trava e suporte de mão.

Do fabricante

Produto:

Tripé em alumínio anodizado possui 3 seções, elevador central que garante a estabilidade do produto, manoplas individuais que definem os ângulos com travamento direcional, cabeça hidráulica e móvel, um suporte de mão para dar firmeza e também para manusear o tripé de um local a outro, um gancho para suportar bolsa ou acessórios, um engate e bolha de nível embutida, é um produto essencial para os mais exigentes fotógrafos e filmadores amadores que necessitam de alta confiabilidade nas suas fotos. Suporta até 3,0 kg (ideal para câmeras de pequeno porte), a altura máxima 160 cm e altura mínima 61 Cm. Peso 1140 g. Esse tripé é compatível com todas as câmeras digitais e analógicas, pois o seu encaixe é universal. Suporta até 3,0 kg (ideal para câmeras de pequeno porte), a altura máxima 160 cm e altura mínima 61 Cm. Peso 1140 g. Esse tripé é compatível com todas as câmeras digitais e analógicas, pois o seu encaixe é universal.



Produtos relacionados a este item

Patrocinado



Microfone Condensador USB com Suporte de Suspensão Blue Yeticaster com 4...
2.432
R\$ 1.254,00



Microfone Condensador USB Blue Yeti com 4 Padrões de Captação e Conexão Plug and PL...
49.963
R\$ 689,00



Tripé Amador, Weifeng, WT3710, Acessórios para Câmeras Digitais, Marrom
133
R\$ 115,90



Tripé Profissional, Weifeng WT6734, Preto
21
R\$ 469,89



Kit de Luz de LED Light Storm LS C120D II (V-Mount), Aputure, Iluminação para...
R\$ 6.699,00

Mini Port Adaj
R\$



yeacher Alumínio LED removedor de aquecimento Plataforma de soldagem Soldagem Estação BGA Plac...
R\$ 63⁹⁹ prime

Patrocinado

Procurando informações específicas?

Ver perguntas e respostas >



Avaliações de clientes

4,4 de 5

44 classificações globais

5 estrelas	70%
4 estrelas	17%
3 estrelas	7%
2 estrelas	0%
1 estrela	6%

Como as avaliações e classificações de clientes funcionam



Compre agora

Patrocinado

Avaliações com imagens



Ver todas as imagens do cliente

Melhores avaliações

Principais avaliações do Brasil

FLAVIO YUKIO OYAMA

TRIPÉ WEIFING WT3716

Avaliado no Brasil BR em 9 de outubro de 2022

Compra verificada

Produto chegou em perfeitas condições e conforme a descrição.

Útil

Informar abuso

Vinicius

Tripé bom, mas poderia ser melhor!

Avaliado no Brasil BR em 12 de abril de 2021

Compra verificada

O tripé de ótimo custo benefício. Consigo fazer transições suaves com ele e tem ótimas funcionalidades. Porém, ele peca em uma característica que eu mais queria que é poder fazer fotos na vertical. Ele não fica totalmente em 90°, fica entre 80° e 90° que no final atrapalha no horizonte das fotos, facilmente corrigido no tratamento, mas poderia já vir com essa opção completa (talvez até um erro de fábrica no meu). Uma solução para deixar a câmera em 90° perfeito é movimentar os pés do tripé saindo um pouco do nivelamento.

2 pessoas acharam isso útil

Útil

Informar abuso

celestino luiz de souza

Qual é a maneira correta de usar o produto para trabalhar e também durar.

Avaliado no Brasil BR em 10 de maio de 2021

Compra verificada

Dentro do que eu precisava e o produto que o fabricante/fornecedor ofereceu esta bom. Vamos avaliar com o passar do tempo e de uso.

Útil

Informar abuso

JOSE CARLOS

Estou satisfeito. Bom tripé.

Avaliado no Brasil BR em 26 de dezembro de 2020

Compra verificada

Tem uma pequena folga na base da cabeça. Tirando isso, é um ótimo tripé de baixo custo. É possível fazer imagens com movimentos suaves e é bem mais robusto do que o modelo 3750. Estou muito satisfeito.



Soli vinicius do Nascimento

Faltou o adaptador

Avaliado no Brasil BR em 28 de abril de 2022
Compra verificada

Faltou o adaptador para o celular
infelizmente

1 pessoa achou isso útil

José Gtsmani Alves de França Júnior

Ótimo produto. Excelente custo-benefício

Avaliado no Brasil BR em 5 de agosto de 2021
Compra verificada

Ótimo produto. Excelente custo-benefício. Superou minhas expectativas.
Pelas fotos parecia ser mais frágil, porém é bem resistente e de fácil manuseio.
E ainda veio com adaptador para celular.
Pode não ser profissional mas vai ser perfeitamente para o meu uso.

2 pessoas acharam isso útil

Dinaelb

É um ótimo tripé, estou satisfeito com a compra.

Avaliado no Brasil BR em 1 de dezembro de 2021
Compra verificada

É um ótimo custo benefício

Diego

Atente as expectativas

Avaliado no Brasil BR em 13 de setembro de 2021
Compra verificada

Gostei do produto
Indico a aquisição

[Visualizar todas as avaliações >](#)

[Voltar ao início](#)

Conheça-nos

- Informações corporativas
- Carreiras
- Comunicados à imprensa
- Comunidade
- Acessibilidade
- Amazon Seller

Ganhe dinheiro conosco

- Proteja e construa a sua marca
- Publique seus livros
- Seja um associado
- Venda na Amazon
- Anuncie seus produtos

Pagamento

- Cartões de crédito,
- Cartões de débito,
- Boleto e Pix.

Deixe-nos ajudar você

- Amazon e COVID-19
- Sua conta
- Frete e prazo de entrega
- Devoluções e reembolsos
- Gerencie seu conteúdo e dispositivos
- Ajuda



Austrália | Alemanha | Canadá | China | Cingapura | Espanha | Estados Unidos | França | Holanda | Índia | Itália | Japão | México | Polônia | Emirados Árabes Unidos | Reino Unido | Turquia
 E não se esqueça: Amazon Web Services

Condições de Uso | Notificação de Privacidade | Cookies | Anúncios Baseados em Interesses
 © 2021-2022 Amazon.com, Inc. ou suas afiliadas

Amazon Serviços de Varejo do Brasil Ltda. | CNPJ 15.436.940/0001-03

Av. Juscelino Kubitschek, 2041, Torre E, 18º andar - São Paulo CEP: 04543-0111 | Fale conosco | ajuda-amazon@amazon.com.br

Formas de pagamento aceitas: cartões de crédito (Visa, MasterCard, Elo e American Express), cartões de débito (Visa e Elo), Boleto e Pix.

Empresa LT



Olá, faça seu login Contas e Listas - Seleccione o endereço Eletrônicos ▾

Olá, faça seu login Contas e Listas - Devoluções e Pedidos

Todos Venda na Amazon Ofertas do Dia Mais Vendidos Prime ▾

+ 1 milhão de títulos para ler de graça

ELETRÔNICOS Mais Vendidos Ofertas Celulares e Comunicação Computadores e Informática TV e Cinema em Casa Áudio e Som Câmeras e

Guia de Presentes Confira tudo para seu Fim de Ano

Clientes que visualizaram este item também visualizaram



Pilha Recarregável AAA Palito DURACELL Com 4 Unidades R\$79,90 17.812



Pilha Recarregável AA Pequena DURACELL Com 4 Unidades R\$84,90 2.346



Pilha Recarregável AA Pequena DURACELL com 2 unidades R\$49,90 3.139

Eletrônicos e Tecnologia > Baterias e Carregadores Domésticos > Carregadores de Pilha



Passa o mouse para ampliar a imagem

Carregador de Pilhas Recarregáveis AA e AAA DURACELL Com 4 Pilhas AA

Visite a loja Duracell

29.126 avaliações de clientes | 283 perguntas respondidas Escolha da Amazon para "carrega..."

Oferta -14% R\$144,90 De: R\$168,26

Em até 2x R\$ 72,45 sem juros Ver parcelas disponíveis

Segurança Amazon e Política de devolução

Número de baterias 4 AA baterias ou pilhas necessárias (inclusas).

Marca Duracell

Composição Alcalina das células da bateria

Adequação do controle por rádio Flash de câmera

Contagem de unidades 4 Unidade

Sobre este item

- Carrega até 4 pilhas AA ou AAA simultaneamente
Proteção que garante carregamento seguro
45 minutos de carga geram até 4 horas de uso
Contém 4 pilhas AA
Autodesligamento quando as pilhas carregam 100%

R\$144,90

Entrega GRÁTIS Sexta-feira, 23 de Dezembro

Ou entrega mais rápida: Quarta-feira, 21 de Dezembro

Este produto será entregue antes do Natal

Seleccione o endereço

Em estoque.

Quantidade: 1

Adicionar ao carrinho
Comprar agora

Transação segura

Enviado por Amazon.com.br
Vendido por Amazon.com.br

Sim, eu quero frete GRÁTIS para este pedido com o Amazon Prime

Comprar este item como presente

Adicionar à Lista

Adicionar um acessório:

Pilha Recarregável AAA Palito DURACELL Com 2 Unidades R\$ 44,90 Adicionar ao carrinho

Pilha Recarregável AA Pequena DURACELL com 2 unidades R\$ 49,90 Adicionar ao carrinho

Comparar outras 25 ofertas a partir de R\$ 144,90 & Frete GRÁTIS.

Ofertas de vendedores na Amazon



Amazon Assistant
Economize com o
nosso Verificador de
Preços dos últimos
30 dias. Saiba Mais

R\$ 156,60

Adicionar ao carrinho

+R\$ 22,90 de envio

Vendido por: masterdigitalecommerce

R\$ 199,90

Adicionar ao carrinho

& Frete GRÁTIS Ver detalhes

Vendido por: Cyber Fast21

R\$ 228,00

Adicionar ao carrinho

& Frete GRÁTIS Ver detalhes

Vendido por: JLS Eletrônicos

Tem para vender?

Venda na Amazon

Frequentemente comprados juntos



+



+



Preço total: R\$ 309,70

Adicionar os três ao carrinho

- Este item:** Carregador de Pilhas Recarregáveis AA e AAA DURACELL Com 4 Pilhas AA R\$ 144,90
- Pilha Recarregável AAA Palito DURACELL Com 4 Unidades R\$ 79,90
- Pilha Recarregável AA Pequena DURACELL Com 4 Unidades R\$ 84,90

Informações sobre o produto

Detalhes técnicos

Marca	Duracell
Fabricante	Duracell
Modelo	Recargables
Certificação	Não Aplicável
Número da peça	Cargador Recargable
Tipo Do Produto	Eletrônicos
Aparelhos compatíveis	Flash, Controle, Joystick
Número de unidades	1
Voltagem	12 Volts
Tipo de fonte de energia	Não aplicável
Baterias inclusas	Sim
Funciona com baterias	Não
Composição da pilha ou bateria	Alcalina
Inclui bateria recarregável	Sim
Cor	Preto/Cobre
Cor correspondente	Preto/Cobre
Garantia do fabricante	60 meses com o fabricante
Peso do produto	260 g
Número do modelo	Recargables
EAN	0041333031217
Dimensões do produto	6.6 x 10.5 x 13.2 cm; 260 g

Informações adicionais

Dimensões do pacote	22.3 x 10.6 x 6.5 centímetros
Pilha(s) ou bateria(s):	4 AA baterias ou pilhas necessárias (inclusas).
ASIN	B07X4JG2G4
Disponível para compra desde	15 julho 2020
Avaliações de clientes	29,126 avaliações de clientes 4,8 de 5 estrelas
Ranking dos mais vendidos	Nº 11 em Eletrônicos (Conheça o Top 100 na categoria Eletrônicos) Nº 1 em Carregadores de Pilha para Casa

Guias e documentação do produto

Manual do usuário (PDF)

Clientes que visualizaram este item também visualizaram



Carregador Philips de pilha recarregável AA e AAA inclui 4 pilhas AA 2.450mAh

45 ofertas a partir de R\$ 148,90



Pilha Recarregável AA Pequena DURACELL com 2 unidades

3.139

Oferta R\$49,90

Lista: R\$54,90 (-9%)

Termina em 12 dias



Pilha Recarregável AAA Palito DURACELL Com 2 Unidades

1.467

Oferta R\$44,90

Lista: R\$54,90 (-18%)

Termina em 12 dias



Pilha Recarregável AAA Palito DURACELL Com 4 Unidades

17.812

Oferta R\$79,90

De: R\$104,90 (-24%)

Termina em 12 dias



Pilha Recarregável AA Pequena DURACELL Com 4 Unidades

2.346

Oferta R\$84,90

De: R\$89,90 (-6%)

Termina em 12 dias

Carr Mult RmC R\$8

Cientes que compraram este item também compraram



Pilha Recarregável AAA Palito DURACELL Com 4 Unidades

17.812

Oferta R\$79,90

De: R\$104,90 (-24%)

Termina em 12 dias



Pilha Recarregável AAA Palito DURACELL Com 2 Unidades

1.467

Oferta R\$44,90

Lista: R\$54,90 (-18%)

Termina em 12 dias



Pilha Recarregável AA Pequena DURACELL Com 4 Unidades

2.346

Oferta R\$84,90

De: R\$89,90 (-6%)

Termina em 12 dias



Controle Sem Fio Xbox + Cabo USB Microsoft

1.688

Xbox Series X R\$505,00

Entrega em jan 3 - 4

Frete por R\$ 19,62



Console Xbox Series S Microsoft

11.199

Xbox Series X R\$2.139,00

Receba até segunda-feira, dezembro 26

Frete GRÁTIS em pedidos acima de R\$ 129,00 enviados pela Amazon

Pilh: Peqi 2 un R\$4

Descrição do produto

Tem produtos em oferta nas diversas categorias no site da Amazon, mas se o que você quer é a melhor oportunidade para comprar um Carregador de Pilhas Duracell, essa é a hora certa. Esse produto da Duracell possui autodesligamento quando as pilhas carregam 100%. Ele alimenta até quatro pilhas recarregáveis AA simultaneamente e tem um sistema de proteção que garante um abastecimento seguro. A pilha recarregável está pronta para o uso rapidamente, pois com 45 minutos de carga, geram até quatro horas de uso. O produto contém quatro pilhas AA. Aproveite para comprar o seu carregador de pilhas Duracell no site da Amazon!

Do fabricante

A Duracell fabrica pilhas alcalinas de alta performance, baterias especiais e pilhas recarregáveis. Fundada no início dos anos 40, a empresa se tornou, desde então, uma marca icônica em energia pessoal e confiável por suas pilhas compactas e de maior duração. E no coração disso tudo está o Coelho da Duracell.

O Carregador de pilhas recarregáveis Duracell vem com 4 pilhas AA recarregáveis Duracell inclusas, carrega até 4 pilhas AA ou AAA simultaneamente, e é compatível com qualquer pilha recarregável AA ou AAA.

Acompanha um indicador de LED que indica a carga das pilhas que são carregadas totalmente entre 4h - 8h. 45 minutos de carga correspondem a 4 horas de uso do produto (ao carregar pilhas AA Duracell 2500mAh).

Contém nove atributos de segurança que garante o carregamento seguro de suas pilhas e possui sistema de desligamento automático quando as pilhas carregam 100% para evitar o superaquecimento.



Produtos	Pilhas Alcalinas	Pilhas Recarregáveis	Pilhas Especiais	Pilhas Tipo Moeda	Pilhas Auditivas
Tamanhos	AA, AAA, C, D, 9V	AA, AAA	MN21, 123	2032, 2025, 2016, LR44	10, 13, 312, 675

Informações importantes

Indicações

Não

Produtos relacionados a este item

Patrocinado



Oakley 009417L
HOLBROOK XL Óculos
de Sol Masculino Preto
1
R\$ 720,00



Carregador Philips de
pilha recarregável AA e
AAA via Micro-USB
SCB3400NB/59
96
R\$ 87,75



Teclado sem fio Logitech
MX Keys Mini com
Iluminação Inteligente,
Conexão Bluetooth...
558
R\$ 629,17



Chaveiro gravador de
voz digital, gravador
ativado por voz, ditafone
de áudio HD, L...
7
R\$ 149,00

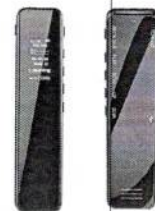

Gravador de Voz Digital,
Gravador Ativado por
Voz, Ditafone de Áudio
HD de 1536kbps...
22
R\$ 169,00



MP3
Blue
sens
falai
R\$

Produtos relacionados a este item

Patrocinado



Oakley OO9417L
HOLBROOK XL Óculos
de Sol Masculino Preto

R\$ 720,00

1



Carregador Philips de
pilha recarregável AA e
AAA via Micro-USB
SCB3400NB/59

R\$ 87,75

96



Teclado sem fio Logitech
MX Keys Mini com
Iluminação Inteligente,
Conexão Bluetooth...

R\$ 629,17

558



Chaveiro gravador de
voz digital, gravador
ativado por voz, ditafone
de áudio HD, L...

R\$ 149,00

7



Gravador de Voz Digital,
Gravador Ativado por
Voz, Ditafone de Áudio
HD de 1536kbps...

R\$ 169,00

22

MP3
Blue
sens
falar

R\$

Patrocinado

Procurando informações específicas?

Ver perguntas e respostas >

Avaliações de clientes

4,8 de 5

29.126 classificações globais

5 estrelas	90%
4 estrelas	7%
3 estrelas	1%
2 estrelas	0%
1 estrela	1%

Como as avaliações e classificações de clientes funcionam

Avaliações com imagens



Ver todas as imagens do cliente

Melhores avaliações

Principais avaliações do Brasil

Gustavo

Muito bom

Avaliado no Brasil BR em 17 de novembro de 2022



Patrocinado

Compra verificada

Recebi o carregador há cerca de 3 semanas. Escolhi pela marca e pelo fato do carregador indicar o estado de carga das pilhas, o que não há na maioria dos carregadores mais baratos. Isso facilita para saber se a carga está boa, em caso de urgência. Ele também desliga quando as pilhas estão completamente carregadas, evitando sobre cargas se deixarmos para carregar à noite, por exemplo. O interessante é que ele alerta se as pilhas estiverem com defeito ou já sem possibilidade de serem carregadas, facilitando a decisão de comprar pilhas novas. A carga das pilhas novas duram bastante, o principal uso é no controle de vídeo game de meu filho, e, segundo ele, dá pra jogar um bom tempo, bem mais do que nas pilhas que usamos antes. Também uso no telhado e mouse Bluetooth nosso computador, neste caso, já estão sendo usadas há 3 semanas e não descarregaram quase nada. Uso pilhas recarregáveis há muitos anos e garanto que o custo da pilha compensa em relação ao preço de pilhas alcalinas convencionais, mas antes comprava pelo menor preço e me arrependi, por isso, agora, escolhi de uma marca mais tradicional, espero não me arrepender. Recomendo o carregador e o vendedor, recebemos em dois dias após a compra; as pilhas ainda não posso avaliar. Não avaliei durabilidade nem longevidade porque não tive essa experiência, mas acredito que durará mais do que meu

16 pessoas acharam isso útil

Útil

Informar abuso

Lidia

Excelente para xbox S.

Avaliado no Brasil BR em 6 de dezembro de 2022

Compra verificada

Já estou usando há uns 2 meses, e estou super satisfeita, até o momento. Diferente de outros relatos, no meu controle as pilhas couberam certinho. São realmente um pouco mais grossas que as pilhas AA tradicionais da marca, então, não dá pra usar em alguns equipamentos, mas no controle original do xbox S, deu certo. Jogo algumas horas todos os dias, e dura em média 5-7 dias com a mesma carga. Os leds do carregador ajudam muito a identificar o status de carregamento, e são bem úteis.

3 pessoas acharam isso útil

Útil

Informar abuso

Douglas de oliveira alvarenga

Realmente prático

Avaliado no Brasil BR em 5 de dezembro de 2022

Compra verificada

Realmente ótimo produto, eu só fico na dúvida quanto a informação do tempo de recarga controle do meu Xbox séries dura cerca de 3 dias com sessões de 4 horas diárias mas como eu disse o tempo de carregamento é inferior a uma hora mas a informação do fabricante indica que deveria ser bem maior,

Útil

Informar abuso

Jonatan

A princípio eu ainda não testei

Avaliado no Brasil BR em 6 de dezembro de 2022

Compra verificada

Eu já tive as pilhas antes Duram bastante em média de 5 dias jogando 3 horas no Xbox, o carregador vou testar agora, só não gostei do fato do lote de fabricação ser antigo fabricado em 2019 espero que isso não atrapalhe na longevidade do produto...

Útil

Informar abuso

Rafaela

Entrega muito rápida

Avaliado no Brasil BR em 7 de dezembro de 2022

Compra verificada

Entrega muito rápida. Comprei no sábado (03) e chegou na segunda feira (05), 2 dias antes do prazo. Chegou certinho e sem nenhuma avaria na embalagem ou no produto. O carregador é muito bonito e o material parece ser de no qualidade. Ainda não testei pq comprei pra usar no controle do Xbox que ainda tô esperando chegar.



1 pessoa achou isso útil

O Papa

Confiabilidade vem de nome

Avaliado no Brasil BR em 11 de dezembro de 2022

Compra verificada

Vale a pena gastar um pouco mais em um produto que leva a marca de um fabricante conhecido. A qualidade do produto é visto em toda a construção e nas características informadas.

Fernando Pereira da Silva

Top

Avaliado no Brasil BR em 12 de dezembro de 2022

Compra verificada

Se vc tem Xbox, já sabe né. Item indispensável pra sua jogatina diária. E dura bastante, aqui é quase uma semana jogando de 2 a 3h por dia. Testado e aprovado.

Lucas Oliveira

Durabilidade

Avaliado no Brasil BR em 12 de dezembro de 2022

Compra verificada

Para quem usar as pilhas pra jogar, vai a minha recomendação nestas pilhas duracell recarregável, é excelente e dura muitas horas com a vibração do controle ativa.

[Visualizar todas as avaliações >](#)

Principais avaliações de outros países

[Traduzir todas as avaliações para português](#)

Martín Franco Ochoa

Excelente precio para lo que ofrecen

Avaliado no México MX em 29 de novembro de 2019

Compra verificada

No duran tanto como las anteriores pilas recargables que tuve pero por su precio es bastante acceptable. Me duran cerca de una semana y las uso para el control del Xbox One.

170 pessoas acharam isso útil

[Informar abuso](#)

[Traduzir avaliação para Português](#)

eddie Memes

Infinitamente buenas

Avaliado no México MX em 1 de maio de 2020

Compra verificada

El paquete llegó muy bien, viene el cargador junto con 4 baterías de 2500mAh. Unas baterías de mucho aguante, duran entre 14-16 días en uso normal, las utilizo para mi mouse inalámbrico y mi control de Xbox.



108 pessoas acharam isso útil

Informar abuso

Traduzir avaliação para Português

Octavio Rios

Una buena compra

Avaliado no México mx em 12 de dezembro de 2019

Compra verificada

Las pilas Duracell me han salido mejores que Energizer o Sony. Por eso compré este paquete, hasta el momento han funcionado muy bien. El cargador es rápido, por lo que en unas pocas horas las pilas están cargadas. Se puede utilizar para pilas de cualquier marca AA y AAA.

77 pessoas acharam isso útil

Informar abuso

Traduzir avaliação para Português

Angelo Giovanni

Excelentes pilas recargables para control de Xbox one !

Avaliado no México mx em 25 de outubro de 2020

Compra verificada

Son muy buenas relaciones precio calidad excelentes para el control de Xbox one ,mucha duración y el cargador es magnífico 5 a 6 horas para que el indicador esté en verde fijo para alertar que ya están al máximo ,no es fácil encontrar baterías de 2500mha por eso es buena opción por lo tanto las recomiendo ,en el control Xbox one me duran 6 días jugando unas 4 horas aproximadamente diario por lo que valen la pena .si las recomiendo !y sobre todo leer bien el instructivo para garantizar la mejor vida ,eso si ! Si te quieres comunicar con atención al cliente de Duracell para hacer algunas preguntas ,jamás lo logré .pero su producto es bueno !

25 pessoas acharam isso útil

Informar abuso

Traduzir avaliação para Português

Fernando Castanon Chalico

Compacto y funcional

Avaliado no México mx em 27 de janeiro de 2021

Compra verificada

Soy usuario constante de las baterías recargables desde hace años, para los controles remotos de mis Tv, equipos de sonido, y otros, pero sobre todo para los equipos de cómputo ya que ahora todo es inalámbrico. Antes usaba un cargador Energizer pero con el paso de los años y el uso constante, se ha ido deteriorando.

Por ese motivo lo sustituí con este cargador pero ahora de Duracell, otra marca reconocida. Lo que me animó a escoger este modelo, es que permite de manera sencilla cargar cuatro baterías AA o AAA de manera simple, sin tener que modificar las terminales como con el cargador anterior de Energizer.

Pero sobre todo me encantó la función de los LED indicadores, pues me dice si está en proceso de carga, si tiene carga suficiente o si ya cargó totalmente. Pero lo mejor, es que me indica si las baterías ya no están aptas para seguirse usando, por lo que también lo he estado usando para determinar cuáles de todas mis baterías recargables necesitas ser ya desechadas, pues antes las ponía a cargar y sólo al usarlas me daba cuenta que ya no duraban mucho tiempo o de plano no



15 pessoas acharam isso útil

Informar abuso

Traduzir avaliação para Português

Visualizar todas as avaliações >

Patrocinado

Voltar ao início

Conheça-nos
Informações corporativas
Carreiras
Comunicados à imprensa
Comunidade
Acessibilidade
Amazon Science

Ganhe dinheiro conosco
Proteja e construa a sua marca
Publique seus livros
Seja um associado
Venda na Amazon
Anuncie seus produtos

Pagamento
Cartões de crédito,
Cartões de débito,
Boleto e Pix

Deixe-nos ajudar você
Amazon e COVID-19
Sua conta
Frete e prazo de entrega
Devoluções e reembolsos
Gerencie seu conteúdo e dispositivos
Ajuda

Austrália | Alemanha | Canadá | China | Cingapura | Espanha | Estados Unidos | França | Holanda | Índia | Itália | Japão | México | Polônia | Emirados Árabes Unidos
Reino Unido | Turquia
E não se esqueça:
Amazon Web Services

Condições de Uso | Notificação de Privacidade | Cookies | Anúncios Baseados em Interesses
© 2021-2022 Amazon.com, Inc. ou suas afiliadas

Amazon Serviços de Varejo do Brasil Ltda. | CNPJ 15.436.940/0001-03

Av. Juscelino Kubitschek, 2041, Torre E, 18º andar - São Paulo CEP: 04543-011 | Fale conosco | ajuda-amazon@amazon.com.br

Formas de pagamento aceitas: cartões de crédito (Visa, MasterCard, Elo e American Express), cartões de débito (Visa e Elo), Boleto e Pix.



Microfone Shotgun Rode VideoMicro Ultra Compacto para Câmeras e Gravadores

Marca: RODE

R\$ 899,90

Em até 10x R\$ 89,99 sem juros Ver parcelas disponíveis

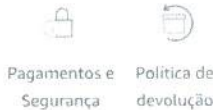

Pagamentos e Segurança Política de devolução



Amazon Assistant
Economize com o nosso Verificador de Preços dos últimos 30 dias. Saiba Mais

Passa o mouse para ampliar a imagem

R\$ 899,90

Entrega R\$ 38,02 2 - 6 de Janeiro. Ver detalhes

Este produto será entregue após o Natal.

Selecione o endereço

Em estoque.

Adicionar ao carrinho

Comprar agora

Transação segura

Enviado por GS Equipamentos de...

Vendido por GS Equipamentos de...

Detalhes

Adicionar à Lista

Tem para vender?

Venda na Amazon

Compre com



Preço total: R\$ 899,90

Adicionar ao carrinho

Alguns destes itens são enviados mais rapidamente que os outros. Ver detalhes

Este item: Microfone Shotgun Rode VideoMicro Ultra Compacto para Câmeras e Gravadores R\$ 899,90

Produtos relacionados a este item

Página 1 de 7

Patrocinado



Microfone Condensador USB com Suporte de Suspensão Blue Yeticaster com 4...

2.433

R\$ 1.254,00



Microfone Condensador USB Blue Yeti com 4 Padrões de Captação e Conexão Plug and Pl...

49.986

R\$ 689,00



Tripe Amador, Weifeng, WT3710, Acessórios para Câmeras Digitais, Marrom

133

R\$ 115,90



Kit 2 Softbox Quadruplo 50 X 70 + 2 Tripés 2m Estúdio Vídeo

69

R\$ 559,99

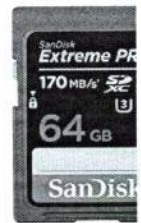

SanDisk Cartão 64GB Extreme PRO SD I - C10, U3, V30, cartão SD - SDSD

168

R\$ 259,90

Os clientes também visualizaram esses produtos

Página 1 de 8



Sony Microfone compacto estéreo Lavalier ECMLV1
295
R\$236,38
Entrega em **jan 27 - fev 13**
Frete GRÁTIS
Estimativa de envio de 3 a ...



Microfone Cardioide Boya By-mm1 para Câmera e Celular
102
R\$194,07
Entrega em **dez 30 - jan 6**
Frete GRÁTIS



Microfone Lapela Boya By-M1
2.860
R\$119,90
Entrega em **jan 18 - 27**
Frete GRÁTIS



Microfone RODE VIDEOMICRO
18.806
R\$505,26
Entrega em **jan 27 - fev 13**
Frete GRÁTIS
Estimativa de envio de 3 a ...

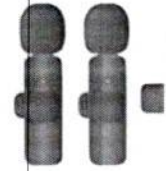

2 peças microfon lapela sem fio pa iPhone iPad 1 transmissor pode suportar 2 microf 230
R\$65,00
Entrega em **jan 13 -**
Frete GRÁTIS

Informações sobre o produto

Detalhes técnicos

Fabricante	Rode
Marca	RODE
Dimensões da embalagem	14.62 x 4.75 x 4.75 cm; 1.04 Quilogramas
Referência do fabricante	24-08
Número de peça do fabricante	24-08
Fabricante	Rode
ASIN	B089SDY9Z1
Tipo de material	Alumínio

Informações adicionais

Ranking dos mais vendidos	Nº 21,941 em Eletrônicos (Conheça o Top 100 na categoria Eletrônicos)
	Nº 340 em Tripês e Monopês de Câmeras
Disponível para compra desde	21 julho 2022

Produtos relacionados a este item

Patrocinado



Microfone Condensador USB com Suporte de Suspensão Blue Yeticaster com 4...
2.433
R\$ 1.254,00



Microfone Condensador USB Blue Yeti com 4 Padrões de Captação e Conexão Plug and PL...
49.986
R\$ 689,00



Tripe Amador, Weifeng, WT3710, Acessórios para Câmeras Digitais, Marrom
133
R\$ 115,90

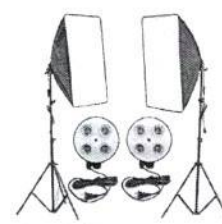

Kit 2 Softbox Quadruplo 50 X 70 + 2 Tripês 2m Estúdio Vídeo
69
R\$ 559,99

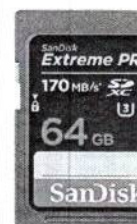

SanDisk Cartão 64GB Extreme PRO SDXC UHS-I - C10, U3, V30, A100, cartão SD - SDSD
168
R\$ 259,90

Procurando informações específicas?

Pesquisar informações de produtos, perguntas e respostas, avaliações

Digite uma palavra-chave

Perguntas normalmente feitas sobre produtos:

- Esse item é resistente?
- Esse produto é fácil de usar?

- Quais são as medidas desse produto?



Avaliações de clientes

Nenhuma avaliação de cliente

5 estrelas	0%
4 estrelas	0%
3 estrelas	0%
2 estrelas	0%
1 estrela	0%

Como as avaliações e classificações de clientes funcionam

Avalie este produto

Compartilhe seus pensamentos com outros clientes

Escreva uma avaliação

Patrocinado

Relacionado aos itens que você visualizou [Ver mais](#)

Página 1 de 9



Microfone de Mão com Fio JBL PBM100 Preto 299

R\$199,00

Entrega em **jan 5 - 6**
Frete por R\$ 19,49



audio technical, Microfone condensador cardióide - AT2035, preto 2.079

R\$1.037,52

Receba até **terça-feira, dezembro 27**
Frete GRÁTIS em pedidos acima de R\$ 129,00 enviados pela Amazon



Shure SM58S Microfone de Mão Dinâmico Cardióide para Vocais 2.697

R\$1.708,10

Entrega em **jan 4 - 5**
Frete por R\$ 32,52



Microfone KADOSH Sem Fio Duplo de Mão UHF Digital K-492 M 1

R\$1.249,00

Entrega em **dez 27 - 28**
Frete GRÁTIS



Microfone c/Fio Dinâmico - SM 5 Shure 98

R\$1.486,80

Frete por R\$ 26,57

Sugerido com base em seu histórico de navegação [Ver mais](#)

Página 1 de 8



Transmissor De Video Sem Fio Hollyland Mars 300 PRO HDMI

210

R\$3.242,42

Entrega em jan 27 - fev 13

Frete GRÁTIS

Estimativa de envio de 3 a ...



Cabo HDMI Flat 2.0 HDR 19 Pinos 4K - Polybag, 10 Metros

4.384

R\$92,76



Cabo Hdmi 2.0 4K Hdr 19P 10M Pix Gold, Preto

17.092

R\$73,38



CABO HDMI 2.0 4K ULTRA HD 3D CONEXÃO ETHERNET 10 METROS - H20-10, VINIK, 29232

162

R\$49,90

Entrega em dez 28 - 30

Frete por R\$ 39,15

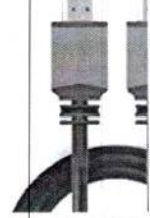

Cabo Hdmi 2.0 4 19P 10M Pix Pre Preto

83

R\$99,90

Veja recomendações personalizadas

Faça seu login

Cliente novo? Comece aqui.

[Voltar ao início](#)

Conheça-nos

[Informações corporativas](#)

[Carreiras](#)

[Comunicados à imprensa](#)

[Comunidade](#)

[Acessibilidade](#)

[Amazon Science](#)

Ganhe dinheiro conosco

[Proteja e construa a sua marca](#)

[Publique seus livros](#)

[Seja um associado](#)

[Venda na Amazon](#)

[Anuncie seus produtos](#)

Pagamento

[Cartões de crédito,](#)
[Cartões de débito,](#)
[Boleto e Pix](#)

Deixe-nos ajudar você

[Amazon e COVID-19](#)

[Sua conta](#)

[Frete e prazo de entrega](#)

[Devoluções e reembolsos](#)

[Gerencie seu conteúdo e dispositivos](#)

[Ajuda](#)

[Austrália](#) | [Alemanha](#) | [Canadá](#) | [China](#) | [Singapura](#) | [Espanha](#) | [Estados Unidos](#) | [França](#) | [Holanda](#) | [Índia](#) | [Itália](#) | [Japão](#) | [México](#) | [Polônia](#) | [Emirados Arabes Unidos](#)

| [Reino Unido](#) | [Turquia](#)

E não se esqueça:

[Amazon Web Services](#)

[Condições de Uso](#) | [Notificação de Privacidade](#) | [Cookies](#) | [Anúncios Baseados em Interesses](#)

© 2021-2022 Amazon.com, Inc. ou suas afiliadas

Amazon Serviços de Varejo do Brasil Ltda. | CNPJ 15.436.940/0001-03

Av. Juscelino Kubitschek, 2041, Torre E, 18º andar - São Paulo CEP: 04543-011 | [Fale conosco](#) | ajuda-amazon@amazon.com.br

Formas de pagamento aceitas: cartões de crédito (Visa, MasterCard, Elo e American Express), cartões de débito (Visa e Elo), Boleto e Pix.

Empresa 12

Logon.br

Olá
Selecione o endereço

Todos ▾

Olá, faça seu login
Contas e Listas ▾

Devoluções
e Pedidos 0



Todos Venda na Amazon Mais Vendidos Ofertas do Dia Prime

Ofertas do Dia



Kiboule X Axis Cable Cabo de fita de 30 pinos compatível com impressora 3D Genius

R\$66⁹⁹ prime

Clientes que visualizaram este item também visualizaram

Patrocinado



Tascam DR-40X Gravador portátil de quatro faixas e interface USB

877
R\$1.707⁰⁷



Zoom Gravador portátil H1n, microfones estéreo integrados, montagem na câmera, grava em cartão

3.883
R\$816³⁰



Tascam Gravador de áudio digital estéreo DR-05X e interface de áudio USB

1.720
R\$999⁰⁰

Papelaria e Escritório > Eletrônicos para Escritório > Gravadores de Voz e Acessórios



Passa o mouse para ampliar a imagem

Tascam DR-07X gravador de áudio digital portátil estéreo e interface de áudio USB

Marca: Tascam

518
avaliações de clientes

R\$1.278⁸⁷

Entrega GRÁTIS 29 de Dezembro - 3 de Janeiro

Ou entrega mais rápida: **Terça-feira, 27 de Dezembro**

Este produto será entregue após o Natal.

Selecione o endereço

Em estoque.

Quantidade: 1 ▾

Adicionar ao carrinho

Comprar agora

Transação segura

Enviado por Amazon.com.br
Vendido por Amazon.com.br

Sim, eu quero frete GRÁTIS para este pedido com o Amazon Prime

Comprar este item como presente

Adicionar à Lista

Comparar outras 4 ofertas a partir de
R\$ 1.278,87 & Frete GRÁTIS.

Ofertas de vendedores na Amazon

R\$ 1.273,87 Adicionar ao carrinho

+R\$ 160,44 de envio

Vendido por: COMPRAR E-COMMERCE

☆☆☆☆☆

Tem para vender?

Venda na Amazon

R\$1.278⁸⁷

Em até 10x R\$ 127,95 sem juros Ver parcelas disponíveis

Pagamento enviado e pela de Segurança Amazon Política e devolução

Outros preços estão disponíveis em mais opções de compra, com ofertas que podem não ser elegíveis para o Amazon Prime.

- Tascam DR-07X gravador de áudio digital portátil estéreo e interface de áudio USB
- Marca: Tascam
- Cor: Preto
- País de origem: CN



Amazon Assistant Economize com o nosso Verificador de Preços dos últimos 30 dias. Saiba Mais

Compre com



Preço total: R\$ 3.252,62

Adicionar os três ao carrinho



Estes itens são enviados e vendidos por vendedores diferentes. Ver detalhes

- ✓ Este item: Tascam DR-07X gravador de áudio digital portátil estéreo e interface de áudio USB R\$ 1.278,8
- ✓ Tascam DR-40X Gravador portátil de quatro faixas e interface USB R\$ 1.707,07
- ✓ Fone de Ouvido TH-02, TEAC R\$ 266,68

Informações sobre o produto

Detalhes técnicos

Fabricante	Tascam
Número do modelo	DR-07X
Dimensões do produto	6.8 x 2.6 x 15.8 cm; 318 g
ASIN	B07N3FJ6PB
Nome da cor	Preto

Informações adicionais

SKU	B07N3FJ6PB
Avaliações de clientes	518 avaliações de clientes 4,5 de 5 estrelas
Ranking dos mais vendidos	Nº 24,839 em Papelaria e Escritório (Conheça o Top 100 na categoria Papelaria e Escritório) Nº 77 em Gravadores de Voz e Acessórios
Disponível para compra desde	14 maio 2019

Clientes que visualizaram este item também visualizaram

Tascam DR-40X Gravador portátil de quatro faixas e interface USB	Zoom Gravador portátil H1n, microfones estéreo integrados, montagem na câmera, grava em cartão SD, compacto,...	Tascam Gravador de áudio digital estéreo DR-05X e interface de áudio USB	Gravador digital de áudio Zoom H5 com cápsula de microfone intercambiável	ZOOM H1n HANC RECORDER BLACK
877	3.883	1.720	83	39
R\$1.707,07	R\$816,30	R\$999,00	R\$1.943,10	R\$994,00
Receba até terça-feira, dezembro 27	Entrega em jan 10 - 24	Entrega em dez 28 - jan 2	Entrega em dez 30 - jan 5	Entrega em jan 24 -
Frete GRÁTIS em pedidos acima de R\$ 129,00 enviados pela Amazon	Frete GRÁTIS Estimativa de envio de 3 a ...	Frete por R\$ 55,91	Frete por R\$ 20,05	Frete GRÁTIS Estimativa de envio

Quais outros itens os consumidores compraram após visualizar este item?



Tascam DR-40X
Gravador portátil de
quatro faixas e interface
USB

877

R\$1.707,07

Receba até **terça-feira,**
dezembro 27
Frete GRÁTIS em pedidos
acima de R\$ 129,00 enviados
pela Amazon



Gravador de Voz Digital
Sony Icd-px470 4gb Mp3
1.639

R\$395,00

Entrega em **jan 2 - 9**
Frete por R\$ 60,63
Estimativa de envio de 2 a ...

Descrição do produto

Gravador de áudio fácil e compacto com ótima qualidade de som. Várias funções à prova de falhas e configuração de microfone alternável tornam a gravação de música mais divertida e brilhante.

Clientes que compraram este item também compraram

Página 1 de 7



DR07X Silenciador de
para-brisa para
gravadores digitais
portáteis Tascam DR-
07X DR-07MKII, DR07...
110

R\$249,00
Entrega em **fev 16 - mar 6**
Frete GRÁTIS
Estimativa de envio de 11 ...

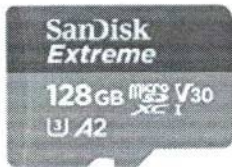

Cartão de memória
SanDisk 128 GB Extreme
microSDXC UHS-I com
adaptador - C10, U3,
V30, 4K, A2, Micro SD ...
358.259

R\$169,25
Entrega em **jan 11 - 19**
Frete GRÁTIS
Estimativa de envio de 3 a ...



Cartão de Memória
SanDisk Micro SD, 128Gb
830.421

R\$139,00
Entrega em **jan 10 - 18**
Frete GRÁTIS
Estimativa de envio de 2 a ...



Tascam DR-40X
Gravador portátil de
quatro faixas e interface
USB

877

R\$1.707,07
Receba até **terça-feira,**
dezembro 27
Frete GRÁTIS em pedidos
acima de R\$ 129,00 enviados
pela Amazon



Gravador de Áudio
Compacto DR-60
TEAC

847

R\$1.848,00
Entrega em **dez 27 -**
Frete GRÁTIS

Produtos relacionados a este item

Página 1 de 5

Patrocinado



Microfone Condensador
USB com Suporte de
Suspensão Blue
YetiCaster com 4...
2.433

R\$ 1.254,00



Chaveiro gravador de
voz digital, gravador
ativado por voz, ditafone
de áudio HD, l...
7

R\$ 119,00



Gravador de Voz Digital,
Gravador Ativado por
Voz, Ditafone de Áudio
HD de 1536kbps...
22

R\$ 139,00



Microfone Condensador
USB Blue Yeti com 4
Padrões de Captação e
Conexão Plug and Pl...
49.986

R\$ 689,00



Microfone Conde
USB Blue Yeti X c
Padrões de Capta
para Jogos, Podc...
3.4€

R\$ 1.281,28

Produtos relacionados a este item

Página 1 de 2

Patrocinado



Microfone Condensador USB com Suporte de Suspensão Blue Yeti com 4...

2.433
R\$ 1.254,00



Chaveiro gravador de voz digital, gravador ativado por voz, ditafone de áudio HD, l...

7
R\$ 119,00

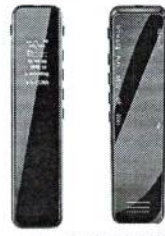

Gravador de Voz Digital, Gravador Ativado por Voz, Ditafone de Áudio HD de 1536kbps...

22
R\$ 139,00



Microfone Condensador USB Blue Yeti com 4 Padrões de Captação e Conexão Plug and PL...

49.986
R\$ 689,00



Microfone Conde USB Blue Yeti X c Padrões de Capta para Jogos, Podc...

3.4E
R\$ 1.281,28



Patrocinado

Procurando informações específicas?

Pesquisar informações de produtos, perguntas e respostas, avaliações

Digite uma palavra-chave

Perguntas normalmente feitas sobre produtos:

- Esse item é resistente?
- Esse produto é fácil de usar?
- Quais são as medidas desse produto?

Avaliações de clientes

4,5 de 5

518 classificações globais

5 estrelas	75%
4 estrelas	13%
3 estrelas	4%
2 estrelas	3%
1 estrela	4%

Como as avaliações e classificações de clientes funcionam

Avalie este produto

Compartilhe seus pensamentos com outros clientes

Escreva uma avaliação

Melhores avaliações

Principal avaliação do Brasil

Joaquim dos Santos Barros

Facilidade de uso

Avaliado no Brasil BR em 18 de fevereiro de 2022

Compra verificada

Utilizo o equipamento para gravar sons de pássaros na natureza. É bem pratico. Não sei se por imperícia minha as gravações ficam com volume muito baixo, quando transfiro para um computador fica um pouco melhor.

Útil

Informar abuso

Visualizar todas as avaliações

Principais avaliações de outros países

Traduzir todas as avaliações para português

Daniel

¿Vale la pena? (Sinceramente no, lee la descripción completa)

Avaliado no México MX em 3 de janeiro de 2021

Compra verificada

Domingo 03 de enero del 2021.

Tascam DR-07X

Realicé mi compra hace aproximadamente un mes, y con el tiempo de uso puedo decir que superó mis expectativas en lo que procede a una grabadora; con función de interfaz para ser micro y grabadora. (Te sirve perfectamente para un audio binaural por si te lo



Patrocinado

18 pessoas acharam isso útil

Informar abuso

Traduzir avaliação para Português

Luis Rafael Díaz Pascual

Calidad de Grabación

Avaliado no México mx em 28 de setembro de 2020

Compra verificada

Hola todos. Verdaderamente quiero recomendarles adquieran la grabadora 07X. Les comento de forma breve. Mi esposa es soprano ligera. Yo soy flautista clásico. Normalmente ocupamos bastantes grabaciones de calidad. La flauta transversal emite sonidos muy agudos "muy fuertes" que con cualquier grabadora se distorcionan. La buena noticia es que con la Tascam los graba excelente. También mi esposa por ser soprano puede cantar muy fuerte o muy suave, y todas esas sutilezas de la ópera; las Tascam las recoge de forma magistral. El vídeo lo sacamos por una cámara Canon o incluso por un celular de gama media, pero el audio definitivamente ahora ya siempre lo tomamos por la Tascam.

11 pessoas acharam isso útil

Informar abuso

Traduzir avaliação para Português

Rosetta Goldenpug Mantle Revatta

I choose the Zoom H1n over the Tascam DR-07x for my particular use case

Avaliado no Canadá ca em 31 de outubro de 2022

Compra verificada

TL;DR if all you care about is onboard mic recording performance:

Zoom H1n noisier. Zero interference issues.

Tascam DR-07x clearer and noticeably quieter. Problematic EM interference issues if any other electronics are within 3 meters of the device. External mic cable can act as an antenna on top of this.

I choose the Zoom H1n over the Tascam DR-07x for my particular use case which is recording louder sounds as well as using external binaural in-ear mics. Binaural mics with the Tascam are unusable. They make a ground loop-like noise unless you "ground" yourself to the device by touching the mic capsules or by wiring yourself into the headphone jack.

Zoom H1n:

-XY only, Stereo separation+width greater than DR07x's X/Y

-Onboard mics have higher noise. Not for recording quiet sounds like speech from a distance without moderate noise reduction. FR is not flat.

1 pessoa achou isso útil

Informar abuso

Traduzir avaliação para Português

Aleksey

I really wanted to like it

Avaliado no Canadá ca em 10 de fevereiro de 2020

Compra verificada

As much as I want to keep it, I'm returning this recorder. I'm fully satisfied with its function and recording quality BUT it is susceptible to radio frequency/electromagnetic interference noises. It works fine for the most part but in some places it sounds like you're tuning a radio, very annoying noise. One of those places is unfortunately my room. I purchased Zoom H1N recorder and do not have these problems. I'm sure it'll work fine for most people but for me it didn't. I don't know if my unit was faulty.

7 pessoas acharam isso útil

Informar abuso

Traduzir avaliação para Português

Bill Terwilliger

Fragile and not useful for pro use at all

Avaliado no Canadá ca em 6 de dezembro de 2020

Compra verificada

It looks rugged in the photos but its a cheap flimsy plastic that you would't dare throw in a bag of gear. The battery hatch comes off very easily. Even if your hand is a little sticky with sweat.

The audio only seems ok if the mic is pointed right at the source as they are very unidirectional. So if you want this to record an interview it means the device and your arm will always be in the way of the camera. If you put it on a podium you just get reflections. Its not good for interviews at all.

Its fussy about SD cards. I dont think it allows over 32 gigs. Which are very small now. And its not intuitive,. You can think its recording as a red light flashes, only to find it wasn't.

Overall its expensive for what it is. Better to get a lavalier mic and a cheap recorder if you want it for field interviews and speeches and so on.

2 pessoas acharam isso útil

Informar abuso

Traduzir avaliação para Português

[Visualizar todas as avaliações](#)



Patrocinado

[Voltar ao início](#)

Conheça-nos

Informações corporativas

Carreiras

Comunicados à imprensa

Comunidade

Acessibilidade

Ganhe dinheiro conosco

Proteja e construa a sua marca

Publique seus livros

Seja um associado

Venda na Amazon

Anuncie seus produtos

Pagamento

Cartões de crédito,
Cartões de débito,
Boleto e Pix

Deixe-nos ajudar você

Amazon e COVID-19

Sua conta

Frete e prazo de entrega

Devoluções e reembolsos

Gerencie seu conteúdo e dispositivos



[Austrália](#) | [Alemanha](#) | [Canadá](#) | [China](#) | [Singapura](#) | [Espanha](#) | [Estados Unidos](#) | [França](#) | [Holanda](#) | [Índia](#) | [Itália](#) | [Japão](#) | [México](#) | [Polônia](#) | [Reino Unido](#) | [Turquia](#)
E não se esqueça
[Amazon Web Services](#)

[Condições de Uso](#) | [Notificação de Privacidade](#) | [Cookies](#) | [Anúncios Baseados em Interesses](#)
© 2021-2022 Amazon.com, Inc. ou suas afiliadas

Amazon Serviços de Varejo do Brasil Ltda. | CNPJ 15.436.940/0001-03

Av. Juscelino Kubitschek, 2041, Torre E, 18º andar - São Paulo CEP: 04543-011 | [Fale conosco](#) | ajuda-amazon@amazon.com.br

Formas de pagamento aceitas: cartões de crédito (Visa, MasterCard, Elo e American Express), cartões de débito (Visa e Elo), Boletão e Pix.

Empenho 1º

Olá
Selecione o endereço

Todos ▾

MICROFONE DE LAPELA OMNI-DIRECIONAL

Olá, faça seu login
Contas e Listas ▾

Devoluções
e Pedidos

0

Todos Venda na Amazon Ofertas do Dia Mais Vendidos Prime ▾

Conheça os Dispositivos Fire TV

ELETRÔNICOS

Mais Vendidos

Ofertas

Celulares e Comunicação ▾

Computadores e Informática ▾

TV e Cinema em Casa ▾

Áudio e Som ▾

Câmeras e



Kiboule Microfone de lapela omnidirecional BY-M1 para Canon Nikon Sony DSLR filmadora para iPhone 6 5S 5 4S 4

R\$ 83,93



Voltar aos resultados



Passa o mouse para ampliar a imagem

BOYA Microfone omnidirecional lapela para Canon, Nikon Sony, para iPhone 6 5 4S 4/DSLR Filmadora e Gravadores de Áudio

Marca: Boya

992 avaliações

de clientes

| 10 perguntas respondidas

R\$ 97,94



Pagamento**bolíptica** e de Segurança**devolução**

Marca: Boya

Tecnologia de Auxiliar conectividade

Max Focal Length Jack 3.5 mm

Aparelhos compatíveis Camcorder, Computador pessoal, Smartphone, Câmera

Padrão polar Omnidirecional

Sobre este item

- Microfone de encaixe para smartphone, câmeras DSLR, filmadoras, gravadores de áudio, PCs
- Microfone condensador omnidirecional
- Condensador de alta qualidade, ideal para uso em vídeo
- Baixo ruído de manuseio, inclui clipe de lapela, bateria LR44, espuma para-brisa, adaptador de 0,6 cm

R\$ 97,94

Entrega **GRÁTIS** 11 - 25 de Janeiro. Ver detalhes

Este produto será entregue após o Natal.

Selecione o endereço

Em estoque.

Compra Internacional

Mais informações sobre taxas de importação e tempo de entrega internacional.

Quantidade: 1 ▾

Adicionar ao carrinho

Comprar agora

Transação segura

Enviado por Sheracity
Vendido por Sheracity

Adicionar à Lista

Comparar outras 3 ofertas a partir de R\$ 97,94 & Frete **GRÁTIS**

Ofertas de vendedores na Amazon

R\$ 122,52 Adicionar ao carrinho & Frete **GRÁTIS**

Vendido por: TUDOPRAFOTO

Tem para vender?

Venda na Amazon



Há um modelo novo deste item:



Microfone de Lapela
BOYA BY-M1, Omni
Direcional, Preto
R\$ 102,99

(2.501)

Em estoque.



Kiboule microfone de lapela
omnidirecional dupla lapela...

R\$ 168,99 ✓prime

Patrocinado

Frequentemente comprados juntos



Preço total: R\$ 190,93

Adicionar os três ao carrinho

Estes itens são enviados e vendidos por vendedores diferentes. Ver detalhes

- ✓ **Este item:** BOYA Microfone omnidirecional lapela para Canon, Nikon Sony, para iPhone 6 5 4S 4/DSLR Filmadora e ... R\$ 97,94
- ✓ Kit Completo Ring Light Com Tripé Dimmer Youtuber Selfie Pro R\$ 72,00
- ✓ Tripé Para Celular Flexível E Camera Preto CBRN08742 R\$ 20,99

Informações sobre o produto

Detalhes técnicos

Marca	Boya
Fabricante	Boya
Modelo	BY-M1
Número da peça	BY-M1
Tipo Do Produto	Eletrônicos
Plataforma de hardware	Smartphone
Aparelhos compatíveis	Camcorder, Computador pessoal, Smartphone, Câmera
Número de unidades	1
Tela colorida	Não
Responsividade do som	30 dB
Nível de ruído	74 dB
Tipo de fonte de energia	Alimentado a bateria
Baterias inclusas	Sim
Funciona com baterias	Sim
Proporção de sinal por ruído (dB)	74 dB
Tecnologia de conexão	Auxiliar
Contém líquido?	Não
Inclui bateria recarregável	Não
Inclui adaptador Ac	Não

Informações adicionais

Dimensões do pacote	13.3 x 9.2 x 3.4 centímetros
Pilha(s) ou bateria(s):	1 LR44 baterias ou pilhas necessárias (inclusas).
ASIN	B00EPZZS4O
Disponível para compra desde	14 setembro 2017
Avaliações de clientes	992 avaliações de clientes 4,3 de 5 estrelas
Ranking dos mais vendidos	Nº 7,276 em Eletrônicos (Conheça o Top 100 na categoria Eletrônicos) Nº 1,496 em Produtos para Câmeras e Foto
Descontinuado pelo fabricante	Não

Memória externa inclusa	Não
Conexões	Auxiliar
Max Focal Length	Jack 3.5 mm
Peso do produto	42 g
Número do modelo	BY-M1
EAN	6221323192195, 3627187219123, 0656498789646, 4972195861949, 7345239783694, 0190268390903, 6758275847212, 1474299482875, 3966580763421, 0617237186331, 8848894535923, 9536512787548, 9008008876956, 6971008020809, 0697100802087, 3648293857436, 4897040883719, 9656565759870, 4837490232569, 4728703438208, 4367283921344, 3425120420373
Dimensões do produto	1.78 x 0.76 x 0.76 cm; 42 g



Cientes que visualizaram este item também visualizaram



Microfone Lapela Boya By-M1
2.859
R\$119,90
Entrega em **jan 16 - 25**
Frete GRÁTIS



Microfone de lapela Boya M1 lapela com clipe, microfone condensador omnidirecional, conect...
205
R\$60,90
Entrega em **dez 26 - 29**
Frete por R\$ 22,27



Microfone de Lapela BOYA BY-M1, Omni Direcional, Preto
2.501
R\$102,99
Entrega em **jan 11 - 25**
Frete GRÁTIS



Microfone Lapela Boya para Celular Computador Camera Profissional BY-M1
76
R\$99,59
Entrega em **jan 17 - 24**
Frete GRÁTIS
Estimativa de envio de 5 a ...



Microfone de Lapela Celular Computador Câmera Smartphone Android iPhone Plug P3
180
R\$25,00
Receba até **sexta-feira, dezembro 23**



Micr Prof Metr Instr Pres
R\$54

Cientes que compraram este item também compraram



Adaptador de Lightning para conector de fones de ouvido de 3,5 mm

R\$75,00



Kit Soft Box Soquete E27 Quadruplo 50 X 70 + Tripé 2m

R\$269,74

Receba até **sexta-feira, dezembro 23**
Frete GRÁTIS em pedidos acima de R\$ 129,00 enviados pela Amazon



Kit Completo Ring Light Com Tripé Dimmer Youtuber Selfie Pro

R\$72,00

1º mais vendido em Flashes de Câmeras
Receba até **sexta-feira, dezembro 23**



Microfone Lapela Boya By-M1

R\$119,90

Entrega em **jan 16 - 25**
Frete GRÁTIS



Tripé Para Celular Flexível E Camera Preto CBRN08742

R\$20,99

Receba até **sexta-feira, dezembro 23**

Tripi Celu Níve celu

R\$1, Entre Frete

Descrição do produto

Microfone BOYA BY-M1

Especificações

Transdutor	condensador de eletreto
Padrão polar	omnidirecional
Faixa de frequência	65Hz ~ 18KHz
Sinal/Ruído	74dB SPL
Sensibilidade	-30dB +/-3dB / 0dB=1V/Pa, 1kHz
Impedância de saída	1000 Ohm ou menos
Conector	Plugue dourado de 4 pólos de 3,5 mm (1/8")
Tipo de bateria	LR44
Comprimento do cabo	Aprox. 5,7 m / 18,7 pés
Tamanho do pacote	13,5 * 10 * 3,5 cm / 5,3 * 3,9 * 1,4 pol
Peso do pacote	108g / 3,8oz

Lista de Pacotes

- 1 * Microfone BY-M1
- 1 * Clipe de lapela
- 1 * Pára-brisas de espuma
- 1 * Adaptador
- 1 * Manual do usuário (inglês)



Produtos relacionados a este item

Patrocinado



Microfone Condensador USB Blue Yeti com 4 Padrões de Captação e Conexão Plug and Play
49.963
R\$ 689,00



Microfone de Lapela sem fio 2peças para iPhone iPad compatível iphone 1 transmissor...
3
R\$ 89,90

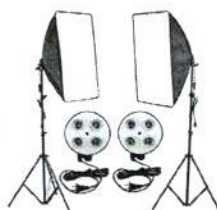

Kit 2 Softbox Quadruplo 50 X 70 + 2 Tripés 2m Estúdio Vídeo
69
R\$ 559,99



Kit Soft Box Soquete E27 Quadruplo 50 X 70 + Tripé 2m
37
R\$ 269,74



Webcam USB Full HD 1080P WB com Microfone Ângulo 110° e Tripé
2.832

Micr Fio F Com 12 1 R\$

Oferta

R\$ 145,99

R\$ 169,99 (-14%)

Patrocinado

Procurando informações específicas?

Ver perguntas e respostas >



Avaliações de clientes

4,3 de 5

992 classificações globais

5 estrelas	65%
4 estrelas	17%
3 estrelas	7%
2 estrelas	4%
1 estrela	7%

Como as avaliações e classificações de clientes funcionam

Compre agora

Patrocinado

Avaliações com imagens

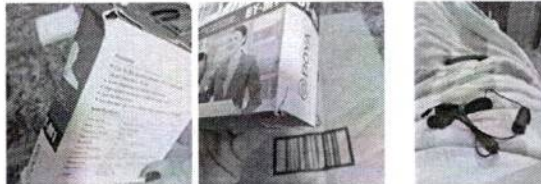

Ver todas as imagens do cliente

Melhores avaliações

Principais avaliações do Brasil

Renata Macana Silva

Funcionou bem

Avaliado no Brasil BR em 13 de novembro de 2022

Compra verificada

O produto veio com a embalagem avariada, mas patentemente o microfone não estava danificado! Testei no iPhone com um adaptador de entrada Lightning e funcionou bem! Gostei do som também, parece que deixa o som mais limpo quando comparado ao microfone do próprio iPhone!

Útil

Informar abuso

Pedro Timm Fazolo

Muito bom, porém...

Avaliado no Brasil BR em 15 de outubro de 2022

Compra verificada

Produto de qualidade, cabo longo, adaptador e uma mini-bolsa q facilita muito o transporte, porém quando se trata do audio, tem um pequeno chiado no fundo q da uma dorzinha de cabeça pra tirar ja edição, porém, a qualidade da capitação da voz é impecável. Amei o produto

Útil

Informar abuso

Paula P.

A qualidade do som é ótima. Mas é um produto frágil

Avaliado no Brasil BR em 14 de julho de 2022

Compra verificada

O microfone é ótimo, o fio é quilométrico, mas é muito fininho e frágil. Tanto a parte do microfone (que vem com um ótimo prendedor) quanto a do plug têm esse problema: se o fio enroscar em algumas coisa, desencapa

Útil

Informar abuso

Wander Marques

Completamente satisfeito com a compra!

Avaliado no Brasil BR em 11 de agosto de 2022

Compra verificada

Produto chegou com 2 semanas de antecedência. Produto original e com uma qualidade incrível, muito contente com o vendedor!

Útil Informar abuso

Leonardo Pires da Silva

Produto perfeito, 100% original, e de muita qualidade. Recomendo com certeza!

Avaliado no Brasil BR em 27 de dezembro de 2021
Compra verificada

Produto ótimo, 100% original, fiz os testes. Recomendo a compra, não irão se arrepender! Antes de comprar esse tinha comprado outro, mas logo que chegou vi q era falso, esse com certeza é original e de ótima qualidade.

Útil Informar abuso

Allan

Excelente Produto

Avaliado no Brasil BR em 11 de novembro de 2021
Compra verificada

Eu utilizo no meu canal do Youtube e está aprovado.

Útil Informar abuso

Michael Oliveira

Produto excelente

Avaliado no Brasil BR em 10 de maio de 2021
Compra verificada

Funciona perfeitamente e o melhor, dá pra usar em qualquer dispositivo com entrada p2, p3 e p10. Vale muito a pena.

Útil Informar abuso

Rafael

Muito bom!

Avaliado no Brasil BR em 29 de junho de 2021
Compra verificada

O único ponto negativo é o fio que é extremamente grande.

Útil Informar abuso

[Visualizar todas as avaliações >](#)

Principais avaliações de outros países

[Traduzir todas as avaliações para português](#)

matteus clement

Best sounding cheap lav I have tested

Avaliado no Canadá CA em 14 de setembro de 2020
Compra verificada

This one is the best of the top 3 I tried.

PROS

1. More cord than you will ever need. But it also make it tangled easily
2. FANTASTIC sound
3. Works with 2020 macbook, win10 laptop and panasonic gh4

CONS

1. No LED to tell you that the unit is using the battery / on
2. No 4pole to 3 pole adapter for pro audio gear.

Of The other two lavs from Amazon that I have tested, one was the no battery version with 5000 reviews (powerwise) and the other was the Synco that had a battery pack as well. The synco is trash. The 5000 review one is awesome good. But this one? It's the best.

The sound is great with Powerwise but the Boya has a fuller sound that helps take off the

15 pessoas acharam isso útil

Informar abuso



Traduzir avaliação para Português

 Navneet Kaur

Best mic for Youtube videos

Avaliado na Índia em 8 de fevereiro de 2019

Compra verificada

Boya BY-M1 Lapel/Lavalier microphone is an excellent budget microphone if you make Youtube or other videos. It costs less than ₹1500. Sound quality is excellent and is recommended by most top YouTubers. It supports almost all camera and smartphones with 3.5 mm jack. Laptops and other audio recording devices like home theatre are also supported with 1/4 inch adapter given in the box. The wire length is quite long at 6 metres or 20

feet and will help if you are recording at a distance. A windscreen foam and a clip are given to attach the mic to collar or shirt. It has a high-quality condenser which suppresses all background

24 pessoas acharam isso útil

Informar abuso

Traduzir avaliação para Português

 genericfiller

I commented on Echo, Clarity, and Cord. Know what I mean?

Avaliado no Canadá em 29 de março de 2018

Compra verificada

Got these to improve the audio with my iPhone for making videos on YouTube. For the price, they met my goal. Here are a few items of note for you.

- Echo - when recording in my small office, there was always an echo with the iPhone. With the Boya By-M1 the echo is gone.
- Clarity - my voice comes through much clearer and with less of the harsh sounds with Ps and similar sounds
- Cord - my initial concern was people said the cord was too long. However, I found found the flexibility of a longer cord to be useful (but depends on what you use this for). The cord comes tied with a twist tie, so I use that to bundle up the portion I don't use.

Overall a decent microphone.

14 pessoas acharam isso útil

Informar abuso

Traduzir avaliação para Português

 David Sauvé

Great value wired lav mike !

Avaliado no Canadá em 21 de dezembro de 2017

Compra verificada

I was a little suspicious when I ordered this lavalier, considering the price, but after hooking it to my Zoom H1, and comparing it with an (albeit older) Sennheiser wireless lavalier, I was pleasantly surprised to find this wired microphone to be better quality, with more dynamic range than the wireless Sennheiser. Granted it is not a wireless solution, but sometimes it is better to go for simple (no interference, and wire is long enough to monitor audio far from talent).

If you're on a budget or want much better sound than onboard microphone of your camera, I definetly recommend that little lav mike. If you own much more expensive ones, get this one as a backup. Don't forget to pack extra cell battery (for this time when you really need it and the battery in the mike is dead...), and remember that the talent is hooked to your recorder/camera! Also make sure your camera can handle 3.5mm plug (there is no XLR adapter at that price!)

Definetly recommended!

10 pessoas acharam isso útil

Informar abuso

Traduzir avaliação para Português

customerquery

good

Avaliado na Índia em 3 de janeiro de 2019

Compra verificada

The product is genuinely good. i felt the package was already opened and seal was broken which really annoyed me..Mayb some other customer had ordered it and returned..but it was looking new.. Used it both on my pc and phone and it worked fine..dont have the camera so couldnt check the camera adapter..the noise cancellation is not that much but its somewhat okay than the cheap microphones in the budget range of 300..overall a good product under 1k and works fine..battery was provided but it can be used on phone and laptop without a battery which is a plus..buy it for audio recording if ur budget is under 1k, i would recommend it..Delivery was good but deducting one star bcoz seal was broken but still not returning it bcoz i have to use it and its working nice else its a five star product.

7 pessoas acharam isso útil

Informar abuso

Traduzir avaliação para Português

Visualizar todas as avaliações >



Patrocinado

Voltar ao início

Conheça-nos

Informações corporativas

Carreiras

Comunicados à imprensa

Comunidade

Acessibilidade

Amazon Science

Ganhe dinheiro conosco

Proteja e construa a sua marca

Publique seus livros

Seja um associado

Venda na Amazon

Anuncie seus produtos

Pagamento

Cartões de crédito, Cartões de débito, Boleto e Pix

Deixe-nos ajudar você

Amazon e COVID-19

Sua conta

Frete e prazo de entrega

Devoluções e reembolsos

Gerencie seu conteúdo e dispositivos

Ajuda

Austrália | Alemanha | Canadá | China | Cingapura | Espanha | Estados Unidos | França | Holanda | Índia | Itália | Japão | México | Polônia | Emirados Árabes Unidos

Reino Unido | Turquia

E não se esqueça: Amazon Web Services

Condições de Uso | Notificação de Privacidade | Cookies | Anúncios Baseados em Interesses © 2021-2022 Amazon.com, Inc. ou suas afiliadas

Amazon Serviços de Varejo do Brasil Ltda. | CNPJ 15.436.940/0001-03

Av. Juscelino Kubitschek, 2041, Torre E, 18º andar - São Paulo CEP: 04543-011 | Fale conosco | ajuda-amazon@amazon.com.br

Formas de pagamento aceitas: cartões de crédito (Visa, MasterCard, Elo e American Express), cartões de débito (Visa e Elo), Boleto e Pix.

EMPRESA 19

Ola Seleccione o endereço Eletrônicos

Ola, faça seu login Contas e Listas Devoluções e Pedidos 0

Todos Venda na Amazon Ofertas do Dia Mais Vendidos Prime

Guia de Presentes de Fim de Ano

ELETRÔNICOS Mais Vendidos Ofertas Celulares e Comunicação Computadores e Informática TV e Cinema em Casa Áudio e Som Câmeras

Computadores e Informática > Acessórios > Acessórios de Áudio e Vídeo > Fones de Ouvido para Computador



Passa o mouse para ampliar a imagem

2 peças Microfone de lapela sem fio para dispositivos IOS e Android, Plug & Play, Sincronização automática, microfone de lapela plug-play de 2,4 GHz com estojo de carregamento para gravação, entrevista, Vloggers, YouTube, transmissão ao vivo do Facebook. (nenhum aplicativo ou bluetooth necessário) (J13-Type C-2 peças)

Marca: HEROWEN

9 avaliações de clientes

R\$ 209⁹⁹

Em até 4x R\$ 52,52 sem juros Ver parcelas disponíveis

Pagamento Político e de Segurança de devolução

Cor: J13-Type C-2 peças



Marca HEROWEN

Tecnologia de conectividade Bluetooth

Cor J13-Type C-2 peças

Padrão polar Omnidirecional

R\$ 209⁹⁹

Entrega GRÁTIS 11 - 25 de Janeiro. Ver detalhes

Este produto será entregue após o Natal.

Selecione o endereço

Em estoque.

Compra Internacional

Os tributos de importação estão incluídos. Você não terá custos extras.

Quantidade: 1

Adicionar ao carrinho

Comprar agora

Transação segura

Enviado por HEROWEN Vendido por HEROWEN

Adicionar à Lista

Tem para vender? Venda na Amazon





Fonte de alimentação Alimentado a bateria

Sobre este item

- **[Fácil de usar e leve]** O microfone sem fio para iPhone não precisa ser conectado a Bluetooth e APP. Basta conectar o receptor diretamente na porta Lightning do seu dispositivo IOS para conectar automaticamente. O microfone confortável é aliviado, permitindo que você se livre das amarras dos cabos e realize facilmente a gravação de vídeo.
- **[Tecnologia de transmissão sem fio de 2,4 GHz]** O microfone de lapela possui microfone de captação de som altamente sensível, atraso de 0,009s na transmissão ajuda a reduzir problemas de energia, transmissão sem fio estável e de baixa latência de até 65 pés ~ 70 pés. Não se preocupe com a curta distância para gravação. Você pode andar livremente ao fazer a gravação de vídeo.
- **[Alta capacidade da bateria e leve]** A caixa de carregamento tem uma capacidade de 500mAh, que pode carregar o microfone mais de 6 vezes. Um microfone totalmente carregado pode funcionar continuamente por 6-8 horas, o que equivale à duração total de um microfone de até 35h. Além disso, é fácil de transportar e você não precisa se preocupar em ficar sem energia durante o trabalho.
- **[Redução de ruído inteligente]** Usando cabeça de microfone de silicone digital de alta sensibilidade e chip de redução de ruído inteligente DSP para fornecer qualidade de CD estéreo de áudio de banda completa profissional de 41-48kHz e suporta mixagem multicanal em tempo real. O captador omnidirecional de 360° pode capturar mais detalhes de som e gravar com clareza, mesmo em um ambiente barulhento.
- **[Ampla Versatilidade]** O design leve sem fio é adequado para uma ampla gama de cenários de gravação para Vlogs Diários, Transmissões ao Vivo, Gravação de Aulas Online, Youtube, Entrevista, Gravação de Vídeo, Podcast e outras necessidades.
- **[FUNCIONA COM TELEFONE TABLET PC]** Este mini microfone de lapela pode

funcionar com todos os produtos com porta Type-C, incluindo Samsung Galaxy S21/ S20/ S10+/ S10e/ S10/ S9/ Note 20 Ultra/ 20/ 10+/ 9, Google Pixel 3/ 4/ 5/ 6, Moto G Power/ G Stylus/ G9/ G8/ G7/ E/ Z, LG V50/ V40/ G8/ G7, Xiaomi, Redmi, Adaptador IOS pode ser compatível com iPhone iPad



Amazon Assistant
Economize com o nosso Verificador de Preços dos últimos 30 dias. Saiba Mais

Compre com



Preço total: R\$ 1.341,97

Adicionar os três ao carrinho

Alguns destes itens são enviados mais rapidamente que os outros. Ver detalhes

- Este item:** 2 peças Microfone de lapela sem fio para dispositivos IOS e Android, Plug & Play, Sincronização automáti... R\$ 209,99
- Iluminador de Led para Câmeras Profissionais DSLR Ulanzi VL49 R\$ 83,98
- Estabilizador gimbal DJI OM 5 para Smartphone, gimbal para telefone de 3 eixos, haste de extensão embutida, port... R\$ 1.048,00

Informações sobre o produto

Detalhes técnicos

Marca	HEROWEN
Fabricante	HEROWEN
Tipo Do Produto	Eletrônicos
Plataforma de hardware	IOS, Android
Tipo de fonte de energia	Alimentado a bateria
Tecnologia de conexão	Bluetooth
Cor	J13-Type C-2 peças
Cor correspondente	J13-Type C-2 peças
Conexões	Bluetooth
Garantia do fabricante	180 dias

Informações adicionais

ASIN	B0B5PCF1HQ
Disponível para compra desde	3 julho 2022
Avaliações de clientes	9 avaliações de clientes 4,4 de 5 estrelas
Ranking dos mais vendidos	Nº 20,129 em Computadores e Informática (Conheça o Top 100 na categoria Computadores e Informática) Nº 459 em Fones de Ouvido para Computador

Os clientes também visualizaram esses produtos

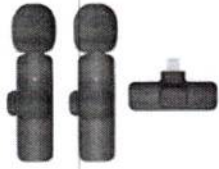

2 peças microfone de lapela sem fio para iPhone iPad 1 transmissor pode suportar 2 microfones,...

229

R\$65,00

Entrega em jan 11 - 25
Frete GRÁTIS



yeacher Mini microfone de lapela sem fio com clip Omnidirecional Mic 2 Transmissor 1 Receptor com Wind Muff Tipo-C...

8

R\$44,95

Entrega em jan 11 - 25
Frete por R\$ 54,94



Microfone lapela sem fio para iPhone iPad, microfone sem fio plug-play para gravação, transmissão ao vivo,...

241

R\$68,50

Entrega em jan 11 - 25
Frete GRÁTIS



Microfone de lapela sem fio para dispositivos IOS e Android (incompatível com Samsung), Plug & Play, Sincronização...

45

R\$99,00

Entrega em jan 11 - 25
Frete GRÁTIS



2 peças Microfone de lapela sem fio para telefone (Type C), microfone duplo sem fio para gravação de víde...

114

R\$68,80

Entrega em jan 11 - 25
Frete GRÁTIS

Micr
Wire
Com
R\$5
De: R
Men
30 d
Recel
deze

Descrição do produto

- Você está procurando um microfone que realmente capture o som ao redor perfeitamente quando você faz vídeos espontâneos com seu smartphone ou tablet?

- Você está cansado de ter uma qualidade de áudio horrível em suas melhores gravações de vídeo?

-Este microfone sem fio tem tudo que você precisa

Captação omnidirecional de 360 ° e não é limitada pela distância e ambiente, completamente você pode liberar as duas mãos. Diga adeus aos cabos bagunçados e ao cancelamento de ruído ruim, basta conectar o receptor ao seu dispositivo, prender o transmissor à sua camisa e ambos se conectarão automaticamente.

-Característica:

Apenas 0,009s de atraso na transmissão.

Plug and Play, não há necessidade de instalar o aplicativo ou conectar o bluetooth.

Sincronizações automáticas de voz claras em tempo real.

Qualidade de CD estéreo de 48kHz.

Bateria recarregável de lítio embutida.



CANCELAMENTO DE RUÍDO INTELIGENTE

Em um ambiente barulhento, o microfone de lapela ao vivo filtrará automaticamente o ruído e identificará efetivamente o som original. Ao mesmo tempo, você pode ajustar o ciclo de 3 níveis pressionando a tecla do interruptor:

- Nível1: A luz verde pisca uma vez
- Level2: A luz verde pisca duas vezes
- Level3: A luz verde pisca 3 vezes

TRANSMISSÃO SEM FIO DE 65 pés SEM BARREIRAS

Distância de operação super longa

Usando a tecnologia de transmissão sem fio de 2,4 GHz para fornecer sinal estável. Com um atraso de apenas 0,009s e forte poder de penetração, transmissão sem fio estável de até 65 pés ~ 70 pés. A distância permitida não é mais um problema, mesmo se você estiver gravando um vídeo ou a transmissão ao vivo não for restrita.

CAPTAÇÃO DE SOM OMNIDIRECIONAL 360°

Silício digital de alta sensibilidade embutido, captação de som ultra claro de 360 °, resposta rápida e reduz muito a interferência do ambiente ao redor para tornar o som mais claro. Ele também pode capturar mais detalhes de som para tornar sua qualidade de som mais vívida.

AMPLA GAMA DE USOS

Projetado para criadores de TikTok, vloggers, blogueiros, YouTubers, Podcasters, Steadfast e outros amantes de gravação de vídeo.

COMPACTO PARA CARREGAR

O microfone é pequeno e portátil, você pode colocá-lo no bolso quando sair para gravar, então não ocupa espaço e você pode gravar como quiser!

LONGA VIDA DA BATERIA

A bateria de grande capacidade pode prolongar a vida útil da bateria. Durante o intervalo de transmissão ou gravação, o microfone pode ser colocado diretamente de volta no estojo de carregamento para carregar e pode ser carregado mais de 6 vezes e pode funcionar por 6-8 horas cada vez que estiver totalmente carregado! Assim você não precisa se preocupar em ficar sem energia durante a gravação.

VOCÊ DEVE SABER ANTES DE ENCOMENDAR

Compatível apenas com a interface correspondente do seu dispositivo.

Se você quiser ouvir o vídeo de volta, primeiro desconecte o receptor.

Se você deseja reproduzir música durante a gravação de vídeo, use outro dispositivo. (O dispositivo conectado ao receiver não pode emitir música.)

Observe que este microfone não suporta chamadas telefônicas e bate-papo online.

Produtos relacionados a este item

Patrocinado



Tripé da vara de selfie, selfie-suporte do telefone da rotação de 360°. 90cm 27 po...

R\$ 49,99

15



Microfone sem fio para iPhone iPad Android, (2 microfones e 2 receptores) Microfone...

R\$ 140,00

2



Microfone de lapela sem fio para iPhone - (Plug and Play) Lapel sincroniza automati...

R\$ 98,00

1



Kit Soft Box Soquete E27 Quadruplo 50 X 70 + Tripé 2m

R\$ 269,74

37



Kit Youtuber 2 Softbox 50 X 70 E27 Luz + 2 Tripés 2m

R\$ 399,99

76

Micr USB Padr Coni

R\$

Patrocinado

Procurando informações específicas?

Ver perguntas e respostas >



Avaliações de clientes

4,4 de 5

9 classificações globais

5 estrelas	62%
4 estrelas	16%
3 estrelas	23%
2 estrelas	0%
1 estrela	0%

Como as avaliações e classificações de clientes funcionam

Avaliações com imagens



Ver todas as imagens do cliente

Melhores avaliações

Principais avaliações do Brasil

AlcioneTadeu Gomes

Excelente custo benefício

Avaliado no Brasil BR em 8 de setembro de 2022

Cor: J13-Type C-2 peças Compra verificada

Bom procuro e preço bom, entrega rápida

Útil

Informar abuso

Adriana Cristina de Almeida Figueiredo

A oferta engana

Avaliado no Brasil BR em 1 de setembro de 2022

Cor: K1-IOS-2 peças Compra verificada

O produto é bom mas a oferta faz parecer que são dois microfones e só vem um na caixa...

Útil

Informar abuso

1 pessoa achou isso útil

Útil

Informar abuso

Visualizar todas as avaliações >

Patrocinado



Patrocinado

Voltar ao início

Conheça-nos

- Informações corporativas
- Carreiras
- Comunicados à imprensa
- Comunidade
- Acessibilidade
- Amazon Science

Ganhe dinheiro conosco

- Proteja e construa a sua marca
- Publique seus livros
- Seja um associado
- Venda na Amazon
- Anuncie seus produtos

Pagamento

- Cartões de crédito
- Cartões de débito
- Boleto e Pix

Deixe-nos ajudar você

- Amazon e COVID-19
- Sua conta
- Frete e prazo de entrega
- Devoluções e reembolsos
- Gerencie seu conteúdo e dispositivos
- Ajuda

Austrália | Alemanha | Canadá | China | Cingapura | Espanha | Estados Unidos | França | Holanda | Índia | Itália | Japão | México | Polônia | Emirados Árabes Unidos
 Reino Unido | Turquia
 E não se esqueça:
 Amazon Web Services

Condições de Uso | Notificação de Privacidade | Cookies | Anúncios Baseados em Interesses
 © 2021-2022 Amazon.com, Inc. ou suas afiliadas

Amazon Serviços de Varejo do Brasil Ltda. | CNPJ 15.436.940/0001-03

Av. Juscelino Kubitschek, 2041, Torre E, 18º andar - São Paulo CEP: 04543-011 | Fale conosco | ajuda-amazon@amazon.com.br

Formas de pagamento aceitas: cartões de crédito (Visa, MasterCard, Elo e American Express), cartões de débito (Visa e Elo), Boleto e Pix.

Receberá 10

amazon.com.br

Enviar para Município São Loure... 54735565

Computadores e Informática

Olá, Município Contas e Listas

Devoluções e Pedidos

Subtotal R\$ 516,15

Todos Venda na Amazon Ofertas do Dia Prime Mais Vendidos

Cupom: 80% off em qualquer eBook Receba o s

Computadores e Informática Mais Vendidos Ofertas Notebooks Desktops PC Gaming Monitores Acessórios Impressoras e Acessórios

Eletrônicos e Tecnologia Acessórios Cartões de Memória Cartões Micro SD



Compartilhar

SanDisk CARTÃO DE MEMÓRIA MICRO SD 128GB EXTREME PRO 170-90MB U3 C/ADAP (SDSQXCY-128G-GN6MA), Preto/Vermelho

Marca: SanDisk
★★★★★ 32.614 avaliações de clientes
| 64 perguntas respondidas

Escolha da Amazon para "sandisk extreme pro"

R\$ 210,00

Em até 4x R\$ 52,50 sem juros Ver parcelas disponíveis



Pagamentos e Segurança Política de devolução

Marca	SanDisk
Série	SDSQXCY-128G-GN6MA
Tipo de memória Flash	Micro SD
Capacidade de armazenamento da memória	128 GB
Cor	Preto/Vermelho

Sobre este item

- cartao memoria sandisk

Há um modelo novo deste item:



SanDisk Cartão 128GB Extreme PRO® microSD™ UHS-I com adaptador C10, U3, V30, A2, 200MB/s leitura 90MB/s escrita SDSQXCD-128G-GN6MA
R\$ 207,47
★★★★★ (136)
Em estoque.



Amazon Assistant
Economize com o nosso Verificador de Preços dos últimos 30 dias. Saiba Mais

Compre com



Preço total: R\$ 4.600,00

Adicionar os três ao carrinho

Estes itens são enviados e vendidos por vendedores diferentes. Ver detalhes

- ✓ Este item: SanDisk CARTÃO DE MEMÓRIA MICRO SD 128GB EXTREME PRO 170-90MB U3 C/ADAP (SDSQ)
- ✓ Drone Mavic Mini 2 Fly More Combo DJI Branco NO BRASIL R\$ 4.220,00
- ✓ Cartão de memória SanDisk 128 GB Extreme microSDXC UHS-I com adaptador - C10, U3, V30, 4K, A2, Mic



R\$ 210,00

Entrega GRÁTIS: 16 - 24 de Novembro. Ver detalhes

Enviar para Município - São Loure... 54735565

Em estoque.

Compra Internacional

Os tributos de importação estão incluídos. Você não terá custos extras.

Quantidade: 1

Adicionar ao carrinho

Comprar agora

Transação segura

Enviado por Nacional\$Importado4u
Vendido por Nacional\$Importado4u

Adicionar à Lista

Comparar outras 15 ofertas a partir de R\$ 210,00 & Frete GRÁTIS

Ofertas de vendedores na Amazon

R\$ 210,00 Adicionar ao carrinho & Frete GRÁTIS

Vendido por: Gadget Shop Express BR

R\$ 210,00 Adicionar ao carrinho & Frete GRÁTIS

Vendido por: V2V comercio de eletronicos

R\$ 237,13 Adicionar ao carrinho

Compra Internacional

Detalhes
Vendido por: First Choice Online

Tem para vender?
Venda na Amazon

Informações sobre o produto

Detalhes técnicos

Marca	SanDisk
Fabricante	SanDisk
Série	SDSQXY-128G-GN6MA
Certificação	Não aplicável
Cor	Preto/Vermelho
Altura do produto	1.09 centímetros
Largura do produto	1.5 centímetros
Número de processadores	4
Tamanho da memória	128 GB
Capacidade	128 GB
Número de portas USB 2.0	1
Fonte de alimentação	Não aplicável
Pilhas ou baterias inclusas	Não
Conteúdo de energia da bateria de lítio	2 Quilowatt-hora
Pacote da bateria de lítio	Pilhas embaladas com o equipamento
Peso da bateria ou pilha de lítio	2 Grams
Número de células ou pilhas de íon de lítio	5
Número de células de metal de lítio	5
Número de unidades	1
Peso do produto	5.66 g
Dimensões do produto	0.1 x 1.5 x 1.09 cm; 5.67 g
Pilha(s) ou bateria(s):	1 íon de lítio (necessita de baterias)
Número do modelo	SDSQXY128GGN6MA1
Descontinuado pelo fabricante	Não
Funciona a bateria ou pilha?	Não
EAN	0715834450289, 6941377782110, 0619659169817
Capacidade de armazenamento digital	128 GB

Informações adicionais

Dimensões do pacote	15.1 x 10.1 x 1.2 centímetros
ASIN	B07G3H5RBT
Disponível para compra desde	21 dezembro 2018
Avaliações de clientes	★★★★☆ 32.614 avaliações de clientes 4,7 de 5 estrelas
Ranking dos mais vendidos	Nº 7 em Cartões de Memória Micro SD

Subtotal
R\$ 516,15

Produtos relacionados a este item

Página 1 de 26

Patrocinados





Carregador Portátil (Power Bank) Ultra Rápido 20000mAh Power Delivery 20W 2... 5.0 2.631

Oferta R\$ 219,90 prime R\$ 309,90 (-29%)



SanDisk Cartão de memória Extreme PRO 256 GB CFexpress Type-B, leitura de 1700 MB/s... 5.0 15 R\$ 2.479,31



Câmera de Segurança Wi-Fi 360° TP-Link Full HD, Tapo C200, Compatível com Alexa 5.0 71.990 R\$ 291,77 prime



Transcend Leitor de cartão TS-RDF5K USB 3.1 SDHC/SDXC... 5.0 20.266 R\$ 109,99



Película de Vidro Protetora Nintendo Switch OLED 0,33mm Oivo 5.0 208 R\$ 42,90

Subtotal R\$ 516,15

Cientes que visualizaram este item também visualizaram

Página 1 de 9

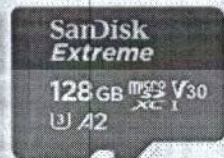

Cartão de memória SanDisk 128 GB Extreme microSDXC UHS-I com adaptador - C10, U3, V30, 4K, A2, Micro SD ... 5.0 348.615 R\$170,00 Entrega em nov 16 - 24 Frete GRÁTIS



Micro Sdxc Sandisk Extreme Pro 64gb C10 U3 A2 170mb/s Lacrado 5.0 14.191 R\$155,00 Entrega em nov 16 - 24 Frete GRÁTIS



SanDisk CARTÃO DE MEMÓRIA MICRO SD 256GB EXTREME PRO 170-90MB U3 C/ADAP (SDSQXCZ-256G-... 5.0 7.659 R\$427,50 Entrega em nov 16 - 24 Frete GRÁTIS

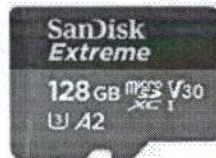

SanDisk Cartão microSD UHS-I Extreme de 128 GB para jogos móveis - C10, U3, V30, 4K, A2, Micro SD - SDSQXA1-... 5.0 1.872 R\$170,00 Entrega em nov 16 - 24 Frete GRÁTIS



SAMSUNG PRO Plus + Adaptador 128 GB microSDXC até 160 MI UHS-I, U3, A2, V30, FL HD e 4K UHD (MB-... 5.0 3.425 R\$162,07 Entrega em nov 7 - 14 Frete por R\$ 48,22

Descrição do produto

CARTÃO DE MEMÓRIA MICRO SD 128GB SANDISK EXTREME PRO 170-90MB U3 C/ADAP (SDSQXY-128G-GN6MA). Cartao memoria sandisk. Tipo de produto:FLASH_MEMORY. Nome do modelo:SDSQXY-128G-GN6MA. Numero do modelo: SDSQXY-128G-GN6MA. Instruções de cuidado/ Validade: segue atentamente as informações fornecidas pelo fabricante no folheto informativo ou na caixa/embalagem do produto.

Consiga tudo o que você precisa

Página 1 de 4



Câmera GoPro HERO10 Black à Prova com LCD Frontal, Vídeos 5.3K 60, Fotos 23MP, Chip GP2, HyperSmooth 4.0, Live... 5.0 1.292 R\$3.215,49 Receba até segunda-feira, outubro 24 Frete GRÁTIS em pedidos acima de R\$ 129,00 enviados pela Amazon



SanDisk PEN DRIVE 64GB Z33 FIT MICRO (SDCZ35-064G-G35), Preto 5.0 23.326 R\$69,90 Receba até quinta-feira, novembro 3



GoPro Carregador de bateria duplo + Bateria - HERO09, multi-colored 5.0 3.961 R\$559,80 Entrega em nov 17 - 18 Frete por R\$ 37,93



Câmera Inteligente Interna iM5 C Wi-fi Full HD com Micro SD 32GB Branco Intelbras 5.0 58 R\$309,90 Receba até segunda-feira, novembro 14 Frete GRÁTIS em pedidos acima de R\$ 129,00 enviados pela Amazon



Osmo Pocket, DJI, CP.ZM.00000097.01, Preta 5.0 4.390 R\$2.042,98 Entrega em nov 16 - 30 Frete GRÁTIS

Produtos relacionados a este item

Patrocinados



Carregador Portátil (Power Bank) Ultra Rápido 20000mAh Power Delivery 20W 2...
★★★★★ 2.631

Oferta

R\$ 219,90 ^{prime}
~~R\$ 309,90 (-29%)~~



SanDisk Cartão de memória Extreme PRO 256 GB CFexpress Type-B, leitura de 1700 MB/s...
★★★★★ 15
R\$ 2.479,31



Câmera de Segurança Wi-Fi 360° TP-Link Full HD, Tapo C200, Compatível com Alexa
★★★★★ 71.990
R\$ 291,77 ^{prime}



Transcend Leitor de cartão TS-RDF5K USB 3.1 SDHC/SDXC...
★★★★★ 20.266
R\$ 109,99



Película de Vidro Protetora Nintendo Switch OLED 0.33mm Oivo
★★★★★ 208
R\$ 42,90

Subtotal
R\$ 516,15

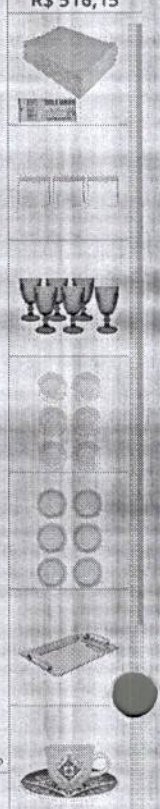

Patrocinado

Perguntas e respostas do cliente

Ver perguntas e respostas >

Avaliações de clientes

★★★★★ 4,7 de 5

32.614 classificações globais

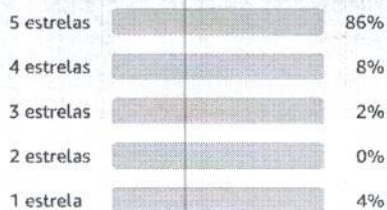

Como as avaliações e classificações de clientes funcionam

Avaliações com imagens



Ver todas as imagens do cliente

Meiores avaliações

Principais avaliações do Brasil

Julio Nunes

★★★★★ Compatível com Gopro hero 10

Avaliado no Brasil BR em 18 de outubro de 2022

Compra verificada

Utilizo o cartão de memória na Gopro hero 10, incluso o adaptador.

Útil | Informar abuso

Esdras Tozetti Alves

★★★★★ Produto Excelente!!!

Avaliado no Brasil BR em 11 de outubro de 2022

Compra verificada

Produto Excelente, exatamente como descrito no site, original e de qualidade acima do esperado!

Útil | Informar abuso

CEU ENGENHARIA

★★★★★ Item perfeito

Avaliado no Brasil BR em 13 de outubro de 2022

Compra verificada

novo, lacrado e em ótimas condições! Tudo o que precisava

Útil | Informar abuso

Rogério siniscalchi

★★★★★ Produto original. Recomendo!

Avaliado no Brasil BR em 11 de outubro de 2022

Compra verificada

Produto original. Recomendo!

Útil | Informar abuso

Luis Henrique

★★★★★ Cartao SD 128 extreme PRO

Avaliado no Brasil BR em 6 de outubro de 2022

Compra verificada

Identico ao anuncio. Acompanha adaptador SD.



Útil | Informar abuso

Rafael Antunes

★★★★★ Utilizo na GoPro9

Avaliado no Brasil BR em 23 de setembro de 2022

Compra verificada

Atende em quesito de velocidade para gravação de videos 4k na GoPro9

Útil | Informar abuso

Vinicius Batista

★★★★★ Produto original e entrega rápida

Avaliado no Brasil BR em 22 de setembro de 2022

Compra verificada

Cartão original e a entrega foi antes do prazo.



Útil | Informar abuso

Marcos Telles

★★★★★ O melhor para celular atualmente, com preço justo!

Avaliado no Brasil BR em 1 de setembro de 2022

Compra verificada

O melhor para celular atualmente, com preço justo!



Subtotal
R\$ 516,15



Patrocinado

Útil

Informar abuso

Subtotal
R\$ 516,15

Visualizar todas as avaliações

Principais avaliações de outros países

Traduzir todas as avaliações para português

Shehryar

★★★★★ **Extreme pro?**

Avaliado no Reino Unido GB em 12 de dezembro de 2018

Compra verificada

The card comes with the label of extreme pro with 170mb read and 90 write. I know it has astrix at the end of the speed level.

But this card is far from perfect, upon testing on different phones, it seems the card can't write above 30MB and for read its 80MB.

The devices I tested this memory card with are, galaxy note 8, galaxy s7 and i7 hp laptop with adapter and it seems the card is not as great as it is advertised.

Compare to this extreme pro, my other extreme memory card is much faster, that can achieve 90MB read and 85MB write which is much better than what this card can achieved.

For anyone interested in this memory card, avoid this and get the extreme memory card instead.

132 pessoas acharam isso útil

Informar abuso

Traduzir avaliação para Português

Mr S.

★★★★★ **Appears to be a Fake**

Avaliado no Reino Unido GB em 10 de agosto de 2020

Compra verificada

Ordered for use in a drone that requires fast read write speeds. After looking online for a solution to an issue I had using this card I decided to check the cards speeds using a dedicated memory card speed check tool. The tool reported correct speeds for other cards but for this one both read and write speeds came back at less than 25mbs, the read should be 170mbs and write 90mbs? Needless to say I have returned this card for a refund.

44 pessoas acharam isso útil

Informar abuso

Traduzir avaliação para Português

maloa639

★★★★★ **Je viens de recevoir la carte microSDXC SanDisk Extreme PRO 128 Go**

Avaliado na França FR em 21 de fevereiro de 2019

Compra verificada

La vitesse n'est pas conforme à ce qui est annoncée. Carté mémoire de 128 go payée 36.7 €. Je vous invite à tester la carte avec des logiciels pour vérifier qu'elle ne présente pas de défauts et que les performances correspondantes aux caractéristiques annoncées.

Logiciels de test : h2test & CrystalDiskInfo



138 pessoas acharam isso útil

Informar abuso

Traduzir avaliação para Português

Gianni

★★★★★ **non vale la pena spendere di più**

Avaliado na Itália IT em 23 de novembro de 2018



Compra verificada

Volevo acquistare una microsd performante per il mio Samsung Galaxy Note 9, in sostituzione di una Sandisk Extreme 64 gb, e la scelta è caduta su questa Sandisk Extreme Pro 128Gb A2. Soprattutto perchè queste memorie sono pensate per l'uso nello smartphon (A2-alto numero di IOPS) e perchè "venduta e spedita da Amazon" è garanzia di originalità del prodotto, viste le tante microsd fake che ci sono in giro (Samsung Evo in primis). Presa in offerta lampo per il Black Friday, pagata poco meno di 43 euro. Appena arrivata ho subito fatto qualche test sul pc con CristaDiskMark 64, inserendo però la micro in un lettore USB 2.0 (non avevo lettori USB 3.0) e poi ho fatto lo stesso test con l'app Android "A1 SD Bench" installata sul mio Note 9. I risultati, come si può vedere dalle foto, sono molto distanti dai dati dichiarati dalla casa costruttrice nel caso di CDMark (presumibilmente per via del collo di bottiglia creato dal lettore) e meno distanti nel caso dell'app di test Android. I risultati in lettura di questa Pro 128 sono addirittura più bassi della Extreme da 64 Gb. Conclusioni. Parzialmente deluso dei risultati, secondo me, non vale proprio la pena spendere di più per una microsd che sulla carta sembra migliore delle altre, se pensate di utilizzarla all'interno di

Subtotal
R\$ 516,15



▼ Ler mais



130 pessoas acharam isso útil

Informar abuso

Traduzir avaliação para Português

Dante Cristian

☆☆☆☆☆ **look like fake / or very bad quality**

Avaliado no Reino Unido em 11 de abril de 2021

Compra verificada

Hello I will try to write as objective and sincere as possible. The card arrived in its well packaged wrapper etc, everything makes it indicate that it is genuine, I was checking the package the watermarks etc and everything seems to be correct(looks) good after this review open the package take out the card and put it on my camera, it would have to work automatically, but to my surprise it didn't work, I thought I would have to format it, so that I did then first the format on the camera, it didn't work, then on my computer, I didn't work either, I asked for help looking for tutorials, nothing at all worked, the card comes with a RAW format and 30 mb is a card with faults, I think it is not authentic or if it is a scam, the only thing I can say in favor is that when sending it back they automatically accepted the sending back and the return of my money, I do not know if it will be this card in my particular case the problem or if this company sells fake cards as authentic, I hope it will help you, thank you friends.

24 pessoas acharam isso útil

Informar abuso

Traduzir avaliação para Português

[Visualizar todas as avaliações >](#)

[Voltar ao início](#)

Conheça-nos

- Informações corporativas
- Carreiras
- Comunicados à imprensa
- Comunidade
- Acessibilidade
- Amazon Science

Ganhe dinheiro conosco

- Publique seus livros
- Seja um associado
- Venda na Amazon
- Anuncie seus produtos

Pagamento

- Cartões de crédito,
- Cartões de débito, Boleto e Pix

Deixe-nos ajudar você

- Amazon e COVID-19
- Sua conta
- Frete e prazo de entrega
- Devoluções e reembolsos
- Gerencie seu conteúdo e dispositivos
- Ajuda

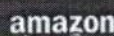

Austrália | Alemanha | Canadá | China | Cingapura | Espanha | Estados Unidos | França | Holanda | Índia | Itália | Japão | México | Polónia | Emirados Arabes Unidos

Reino Unido | Turquia

E não se esqueça:

Amazon Web Services

Subtotal
R\$ 516,15

Condições de Uso | Notificação de Privacidade | Cookies | Anúncios Baseados em Interesses
© 2021-2022 Amazon.com, Inc. ou suas afiliadas

Amazon Serviços de Varejo do Brasil Ltda. | CNPJ 15.436.940/0001-03

Av. Juscelino Kubitschek, 2041, Torre E, 18º andar - São Paulo CEP: 04543-011 | Fale conosco: | ajuda-amazon@amazon.com.br

Formas de pagamento aceitas: cartões de crédito (Visa, MasterCard, Elo e American Express), cartões de débito (Visa e Elo), Boletão e Pix.



cupom

Cupom de 50% off em eBooks de Autodesenvolvimento

Eletrônicos e Tecnologia > Baterias e Carregadores Domésticos > Pilhas Recarregáveis



Compartilhar

Carregador de Pilhas Recarregáveis AA e AAA DURACELL Com 4 Pilhas AA

Visite a loja Duracell

★★★★★ 27.134 avaliações de clientes

| 269 perguntas respondidas

Escolha da Amazon para "carregador d..."

-11% R\$ 168,26

De: R\$ 189,99

Em até 3x R\$ 56,10 sem juros Ver parcelas disponíveis



Pagamentos Enviado e pela Política de Segurança Amazon

Outros preços estão disponíveis em mais opções de compra, com ofertas que podem não ser elegíveis para o Amazon Prime.

Marca Duracell
Cor Preto/Cobre
Dimensões 6.6 x 10.5 x 13.2 do item C centímetros x L x A

Sobre este item

- Carrega até 4 pilhas AA ou AAA simultaneamente
- Proteção que garante carregamento seguro
- 45 minutos de carga geram até 4 horas de uso
- Contém 4 pilhas AA
- Autodesligamento quando as pilhas carregam 100%

a Amazon Assistant Economize com o nosso Verificador de Preços dos últimos 30 dias. Saiba Mais

Frequentemente comprados juntos



+



+



Preço total: R\$ 383,06

Adicionar os três ao carrinho



R\$ 168,26

Entrega GRÁTIS: Segunda-feira, 7 de Novembro

Ou entrega mais rápida: Amanhã, 26 de Outubro. Se pedir dentro de 9 hrs 1 min

Enviar para Município - São Loure... 54735565

Em estoque.

Quantidade: 1

Adicionar ao carrinho

Comprar agora

Transação segura

Enviado por Amazon.com.br
Vendido por Amazon.com.br

Sim, eu quero frete GRÁTIS para este pedido com o Amazon Prime

Comprar este item como presente

Adicionar à Lista

Adicionar um acessório:

Pilha Recarregável AAA Palito DURACELL Com 2 Unidades
R\$ 46,99 Adicionar ao car

Pilha Recarregável AA Pequena DURACELL com 2 unidades
R\$ 45,99 Adicionar ao car

Comparar outras 28 ofertas a partir de R\$ 168,26 & Frete GRÁTIS.

Ofertas de vendedores na Amazon

R\$ 199,90 Adicionar ao carrinho & Frete GRÁTIS. Ver detalhes
Vendido por: Cyber Fast21

R\$ 179,89 Adicionar ao carrinho +R\$ 25,06 de envio
Vendido por: WJ Magazine

R\$ 182,52 Adicionar ao carrinho +R\$ 27,75 de envio
Vendido por: masterdigitalecommerce

- ✓ Este item: Carregador de Pilhas Recarregáveis AA e AAA DURACELL Com 4 Pilhas AA R\$ 168,26
- ✓ Pilha Recarregável AAA Palito DURACELL Com 4 Unidades R\$ 104,90
- ✓ Pilha Recarregável AA Pequena DURACELL Com 4 Unidades R\$ 109,90

Tem para vender?

Venda na Amazon

Subtotal
R\$ 453,13

Informações sobre o produto

Detalhes técnicos

Marca	Duracell
Fabricante	Duracell
Modelo	Recargables
Certificação	Não Aplicável
Número da peça	Cargador Recargable
Tipo Do Produto	Eletrônicos
Número de unidades	1
Voltagem	12 Volts
Tipo de fonte de energia	Não aplicável
Baterias inclusas	Sim
Funciona com baterias	Não
Composição da pilha ou bateria	Alcalina
Inclui bateria recarregável	Sim
Cor	Preto/Cobre
Cor correspondente	Preto/Cobre
Garantia do fabricante	60 meses com o fabricante
Peso do produto	18.1 g
Número do modelo	Recargables
EAN	0041333031217
Dimensões do produto	6.6 x 10.5 x 13.2 cm; 18.14 g



Informações adicionais

Dimensões do pacote	21.8 x 10.2 x 3.1 centímetros
Pilha(s) ou bateria(s):	4 AA baterias ou pilhas necessárias (inclusas).
ASIN	B07X4JG2G4
Disponível para compra desde	15 julho 2020
Avaliações de clientes	★★★★★ 27.134 avaliações de clientes 4,8 de 5 estrelas
Ranking dos mais vendidos	Nº 17 em Eletrônicos (Conheça o Top 100 na categoria Eletrônicos) Nº 1 em Pilhas Recarregáveis para Casa

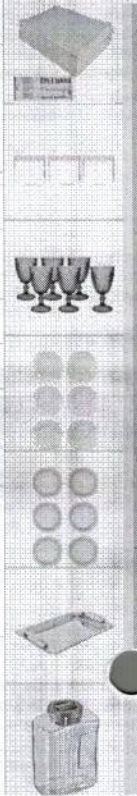

Guias e documentação do produto

Manual do usuário (PDF)

Clientes que visualizaram este item também visualizaram



Pilha Recarregável AA Pequena DURACELL Com 4 Unidades
★★★★★ 2.101
R\$109,90



Pilha Recarregável AAA Palito DURACELL Com 4 Unidades
★★★★★ 17.077
R\$104,90



Pilha Recarregável AA Pequena DURACELL com 2 unidades
★★★★★ 2.963
R\$45,99



Carregador Philips de pilha recarregável AA e AAA inclui 4 pilhas AA 2.500mAh
★★★★★ 9
R\$153,24
Receba até terça-feira, novembro 1
Frete GRÁTIS em pedidos acima de R\$ 129,00 enviados pela Amazon



Pilha Recarregável AAA Palito DURACELL Com 2 Unidades
★★★★★ 1.370
R\$46,99

Consiga tudo o que você precisa



Carregador de Pilhas Multilaser AA/AAA + 4 Pilhas AA 2500mAh - CB054, turquoise
 ★★★★★ 11.222
 R\$97,90
 Entrega em nov 21 - 29
 Frete por R\$ 11,14
 Estimativa de envio de 4 a ...



Pilha Alcalina AA Pequena DURACELL Com 16 Unidades
 ★★★★★ 10.274
 1º mais vendido em Pilhas Descartáveis para Casa
 R\$64,90 (R\$ 4,06/Unidade)



Elgin CR2032, Bateria de Lítio 3V, Blister com 5 Baterias
 ★★★★★ 11.201
 R\$10,90 (R\$ 2,18/Unidade)



iClamper Energia 5 Tomadas - Filtro de Linha + DPS - Preto, Comprimento do cabo de entrada: 1 m
 ★★★★★ 19.082
 1º mais vendido em Filtros de Linha
 R\$59,90



Carregador De Pilhas Bivolt Para 4 Pilhas AA /AAA/ 9V + 2 Pilhas AA 1500mAh Ni-MH
 ★★★★★ 2.235
 R\$96,00



Descrição do produto

Tem produtos em oferta nas diversas categorias no site da Amazon, mas se o que você quer é a melhor oportunidade para comprar um Carregador de Pilhas Duracell, essa é a hora certa. Esse produto da Duracell possui autodesligamento quando as pilhas carregam 100%. Ele alimenta até quatro pilhas recarregáveis AA simultaneamente e tem um sistema de proteção que garante um abastecimento seguro. A pilha recarregável está pronta para o uso rapidamente, pois com 45 minutos de carga, geram até quatro horas de uso. O produto contém quatro pilhas AA. Aproveite para comprar o seu carregador de pilhas Duracell no site da Amazon!

Do fabricante

A Duracell fabrica pilhas alcalinas de alta performance, baterias especiais e pilhas recarregáveis. Fundada no início dos anos 40, a empresa se tornou, desde então, uma marca icônica em energia pessoal e confiável por suas pilhas compactas e de maior duração. E no coração disso tudo está o Coelhoinho da Duracell.

O Carregador de pilhas recarregáveis Duracell vem com 4 pilhas AA recarregáveis Duracell inclusas, carrega até 4 pilhas AA ou AAA simultaneamente, e é compatível com qualquer pilha recarregável AA ou AAA.

Acompanha um indicador de LED que indica a carga das pilhas que são carregadas totalmente entre 4h - 8h. 45 minutos de carga correspondem a 4 horas de uso do produto (ao carregar pilhas AA Duracell 2500mAh).

Contém nove atributos de segurança que garante o carregamento seguro de suas pilhas e possui sistema de desligamento automático quando as pilhas carregam 100% para evitar o superaquecimento.



Produtos	Pilhas Alcalinas	Pilhas Recarregáveis	Pilhas Especiais	Pilhas Tipo Moeda	Pilhas Auditivas
Tamanhos	AA, AAA, C, D, 9V	AA, AAA	MN21, 123	2032, 2025, 2016, LR44	10, 13, 312, 675

Informações importantes

Indicações

Não

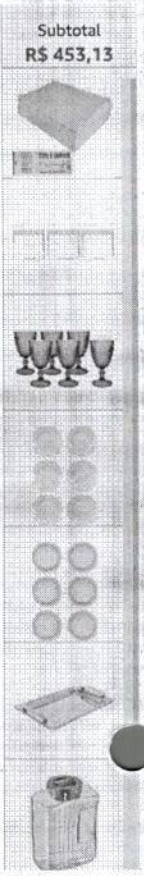

Produtos relacionados a este item

Patrocinados



Extreme Simracing Spro Preto Spro - Suporte Para Volantes. Compatível Com...
★★★★☆ 103
R\$ 649,00 ✓prime



MP3 Player com Bluetooth 5.0, tela sensível ao toque, alto-falante embutido, som...
★★★★☆ 23
R\$ 149,00



Pilha Recarregável AAA Blister Com 4 Pilhas, Elgin, Baterias, 1000mAh
★★★★☆ 9.861
R\$ 25,29 ✓prime



Pilha Recarregável Ni-MH AAA-900mAh blister com 4 pilhas, Elgin, Baterias, 82169
★★★★☆ 2.995
R\$ 25,92 ✓prime



Pilha recarregável Aaa 1000mah com 2 unidades Elgin
★★★★☆ 3.053
R\$ 19,90 ✓prime

Patrocinado

Perguntas e respostas do cliente

Ver perguntas e respostas >

Subtotal
R\$ 453,13



Avaliações de clientes

★★★★★ 4,8 de 5

27.134 classificações globais



Como as avaliações e classificações de clientes funcionam

Avaliações com imagens



Ver todas as imagens do cliente

Melhores aval...

Principais avaliações do Brasil

Laerte

★★★★★ Durável e de qualidade

Avaliado no Brasil BR em 22 de outubro de 2022

Compra verificada

Muito bom tava com medo pensado que a carga ia acabar rápido, mas dura bastante acho q até mas que a bateria, uso no controle do Xbox séries s, vale a pena pilhas comum estão muito caras, e não demora muito pra recarregar.

Útil | Informar abuso

Leonardo

★★★★★ Pilhas com excelente duração que funcionaram perfeitamente no Xbox Series S

Avaliado no Brasil BR em 10 de outubro de 2022

Compra verificada

Recebi as pilhas dia 12/09 e com a carga que vieram joguei praticamente todo o dia até 07/10, quando precisei carregar. Com poucos minutos a pilha já fica disponível pra uso, com carga parcial. Comprei especificamente para usar no controle do Xbox Series S e posso garantir que o encaixe foi perfeito! A pilha tem o tamanho ideal e não há qualquer dificuldade em colocar ou tirar a pilha do controle. Estou muito satisfeito com a qualidade do produto! Certamente foi uma excelente compra.

3 pessoas acharam isso útil

Útil | Informar abuso

Germano

★★★★★ Envio excelente!

Avaliado no Brasil BR em 19 de outubro de 2022

Compra verificada

Tudo perfeito, envio rapido e produto bem protegido. Único defeito foi a transportadora, que chegou na minha cidade e demorou 2 dias a mais pra me entregar, mas ai o problema não é do vendedor e sim da transportadora.

Útil | Informar abuso

Maximiliano Gonçalves de Lima

★★★★★ Durabilidade do produto e garantia de qualidade

Avaliado no Brasil BR em 18 de outubro de 2022

Compra verificada

Boa noite! Chegou a minha compra que efetuei na Amazon como sempre produto de qualidade entrega super rápida parabéns a toda equipe responsável Obrigado





Útil | Informar abuso

Vitoria F.

★★★★★ durabilidade das pilhas

Avaliado no Brasil BR em 23 de outubro de 2022

Compra verificada

otimas pilhas , carga dela dura demais , 3 dias usando e não desceu nada , recomendo demais

Útil | Informar abuso

Cliente Kindle

★★★★★ Produto de boa qualidade.

Avaliado no Brasil BR em 20 de outubro de 2022

Compra verificada

Entrega muita rápida chegou antes do esperado, gostei muito do produto, top mesmo, bem embalado, e de boa qualidade.

Útil | Informar abuso

Janna Marques

★★★★★ Qualidade excelente!

Avaliado no Brasil BR em 19 de outubro de 2022

Compra verificada

Ótimas pilhas e carregador, duram bastante mesmo sendo usadas no controle de Xbo que geralmente acabam rápido.

Útil | Informar abuso

Tais

★★★★★ Ótimo custo benefício

Avaliado no Brasil BR em 18 de outubro de 2022

Compra verificada

Comprei para utilizar no controle do vídeo game, ótima qualidade e demora para descarregar

Útil | Informar abuso

Visualizar todas as avaliações >

Principais avaliações de outros países

Traduzir todas as avaliações para português

Martín Franco Ochoa

★★★★★ Excelente precio para lo que ofrecen

Avaliado no México MX em 29 de novembro de 2019

Compra verificada

No duran tanto como las anteriores pilas recargables que tuve pero por su precio es bastante aceptable. Me duran cerca de una semana y las uso para el control del Xbox One.

170 pessoas acharam isso útil

Informar abuso

Traduzir avaliação para Português

eddie Memes

★★★★★ Infinitamente buenas

Avaliado no México MX em 1 de maio de 2020

Compra verificada

El paquete llegó muy bien, viene el cargador junto con 4 baterías de 2500mAh. Unas baterías de mucho aguante, duran entre 14-16 días en uso normal, las utilizo para mi mouse inalámbrico y mi control de Xbox.



Subtotal
R\$ 453,13

107 pessoas acharam isso útil

Informar abuso

Traduzir avaliação para Português

Octavio Rios

★★★★★ **Una buena compra**

Avaliado no México mx em 12 de dezembro de 2019

Compra verificada

Las pilas Duracell me han salido mejores que Energizer o Sony. Por eso compré este paquete, hasta el momento han funcionado muy bien. El cargador es rápido, por lo que en unas pocas horas las pilas están cargadas. Se puede utilizar para pilas de cualquier marca AA y AAA.

77 pessoas acharam isso útil

Informar abuso

Traduzir avaliação para Português

Angelo Giovanni

★★★★★ **Excelentes pilas recargables para control de Xbox one !**

Avaliado no México mx em 25 de outubro de 2020

Compra verificada

Son muy buenas relaciones precio calidad excelentes para el control de Xbox one ,mucha duración y el cargador es magnífico 5 a 6 horas para que el indicador esté en verde fijo para alertar que ya están al máximo ,no es fácil encontrar baterías de 2500mha por eso es buena opción por lo tanto las recomiendo ,en el control Xbox one me duran 6 días jugando unas 4 horas aproximadamente diario por lo que valen la pena .si las recomiendo !y sobre todo leer bien el instructivo para garantizar la mejor vida ,eso si ! Si te quieres comunicar con atención al cliente de Duracell para hacer algunas preguntas ,jamás lo logré .pero su producto es bueno !

24 pessoas acharam isso útil

Informar abuso

Traduzir avaliação para Português

Fernando Castanon Chalico

★★★★★ **Compacto y funcional**

Avaliado no México mx em 27 de janeiro de 2021

Compra verificada

Soy usuario constante de las baterías recargables desde hace años, para los controles remotos de mis Tv, equipos de sonido, y otros, pero sobre todo para los equipos de cómputo ya que ahora todo es inalámbrico. Antes usaba un cargador Energizer pero con el paso de los años y el uso constante, se ha ido deteriorando.

Por ese motivo lo sustituí con este cargador pero ahora de Duracell, otra marca reconocida. Lo que me animó a escoger este modelo, es que permite de manera sencilla cargar cuatro baterías AA o AAA de manera simple, sin tener que modificar las terminales como con el cargador anterior de Energizer.

Pero sobre todo me encantó la función de los LED indicadores, pues me dice si está en proceso de carga, si tiene carga suficiente o si ya cargó totalmente. Pero lo mejor, es que me indica si las baterías ya no están aptas para seguirse usando, por lo que también lo he estado usando para determinar cuáles de todas mis baterías

▼ Ler mais

15 pessoas acharam isso útil

Informar abuso



Subtotal
R\$ 453,13

Traduzir avaliação para Português

Visualizar todas as avaliações >

Subtotal
R\$ 453,13

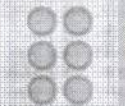

Patrocinado

Voltar ao início

Conheça-nos

- Informações corporativas
- Carreiras
- Comunicados à imprensa
- Comunidade
- Acessibilidade
- Amazon Science

Ganhe dinheiro conosco

- Publique seus livros
- Seja um associado
- Venda na Amazon
- Anuncie seus produtos

Pagamento

- Cartões de crédito,
- Cartões de débito, Boleto e Pix

Deixe-nos ajudar vo

- Amazon e COVID-19
- Sua conta
- Frete e prazo de entrega
- Devoluções e reembolso
- Gerencie seu conteúdo de dispositivos
- Ajuda

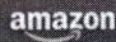

Austrália | Alemanha | Canadá | China | Cingapura | Espanha | Estados Unidos | França | Holanda | Índia | Itália | Japão | México | Polônia | Emirados Árabes Unidos | Reino Unido | Turquia

E não se esqueça:
Amazon Web Services

Condições de Uso | Notificação de Privacidade | Cookies | Anúncios Baseados em Interesses
© 2021-2022 Amazon.com, Inc. ou suas afiliadas

Amazon Serviços de Varejo do Brasil Ltda. | CNPJ 15.436.940/0001-03

Av. Juscelino Kubitschek, 2041, Torre E, 18º andar - São Paulo CEP: 04543-011 | Fale conosco | ajuda-amazon@amazon.com.br

Formas de pagamento aceitas: cartões de crédito (Visa, MasterCard, Elo e American Express), cartões de débito (Visa e Elo), Boleto e Pix.



Voltar aos resultados

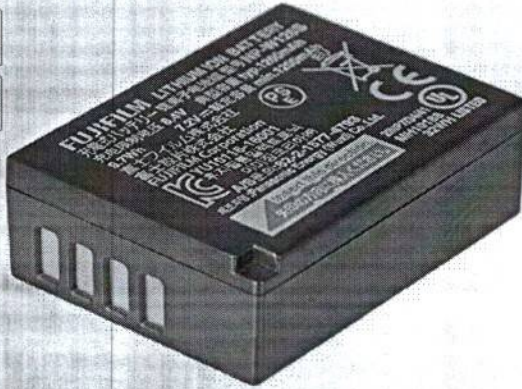

Compartilhar

Bateria recarregável Fujifilm NP-W126S

Marca: FUJIFILM

★★★★★ 2 avaliações de clientes

R\$ 335,80

Em até 6x R\$ 56,00 sem juros Ver parcelas disponíveis



Pagamento Política de e devolução Segurança

Número de baterias 1 fon de lítio baterias ou pilhas necessárias (inclusas).

Marca FUJIFILM

Composição Lítio da célula da bateria

Adequação Câmera do controle por rádio

Contagem 1 unidade de unidades

Sobre este item

- A bateria recarregável de fons de lítio NP-W126S serve para uma variedade de câmeras digitais da Fujifilm que pertencem a serie X e H.
- Possui tecnologia de lítio, que garante à bateria a máxima vida útil e o máximo de energia.
- Apesar de terem formatos e compatibilidade idênticas, a nova bateria Fujifilm NP-W126S substitui o modelo NP-W126

Amazon Assistant
Economize com o nosso Verificador de Preços dos últimos 30 dias. Saiba Mais



R\$ 335,80

Entrega R\$ 27,18: 3 - 7 de Novembro. Ver detalhes

Enviar para Município - São Lour... 54735565

Em estoque.

Quantidade: 1

Adicionar ao carrinho

Comprar agora

Transação segura

Enviado por RaitaiPro Tecnologia Vendido por RaitaiPro Tecnologia

Adicionar à Lista

Comparar outras 3 ofertas a partir de R\$ 335,80 +R\$ 27,18 de envio

362,99

Ofertas de vendedores na Amazon

R\$ 434,52 Adicionar ao carrinho

+R\$ 57,35 de envio

Vendido por: AngelFoto

R\$ 626,56 Adicionar ao carrinho

& Frete GRÁTIS

Vendido por: Triplenet Pricing INC

Tem para vender? Venda na Amazon

Frequentemente comprados juntos

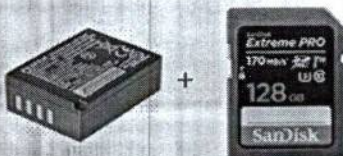

Preço total: R\$ 574,21

Adicionar ambos ao carrinho

Estes itens são enviados e vendidos por vendedores diferentes. Ver detalhes

Este item: Bateria recarregável Fujifilm NP-W126S R\$ 335,80

SanDisk Cartão 128 GB Extreme PRO SDXC UHS-I - C10, U3, V30, 4K UHD, cartão SD - SDSDXXY-128G-GN4IN R\$ 238,41

Subtotal
R\$ 526,20

Informações sobre o produto

Detalhes técnicos

Marca	FUJIFILM
Fabricante	FUJIFILM
Modelo	NP-W126S Rechargeable Battery
Ano	2016
Número da peça	NP-W126S Rechargeable Battery
Tipo Do Produto	Eletrônicos
Diagonal da tela	1.27:1
Voltagem	7.2
Potência em watts	8.70
Baterias inclusas	Sim
Funciona com baterias	Sim
Composição da pilha ou bateria	Lítio
Número de portas	1
Inclui bateria recarregável	Não
Peso do produto	45.4 g
Número do modelo	NP-W126S Rechargeable Battery
EAN	4547410334128
Dimensões do produto	6.86 x 5.33 x 2.54 cm; 45.36 g

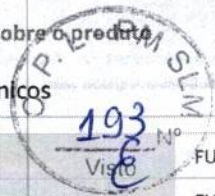

Informações adicionais

Dimensões do pacote	9.8 x 5.3 x 2.7 centímetros
Pilha(s) ou bateria(s):	1 íon de lítio baterias ou pilhas necessárias (inclusas).
ASIN	B0114RNPQ6
Disponível para compra desde	8 março 2018
Avaliações de clientes	★★★★★ 2 avaliações de clientes 5,0 de 5 estrelas
Ranking dos mais vendidos	Nº 11 em Acessórios para Câmeras Digitais Nº 18 em Baterias e Carregadores para Câmera
Descontinuado pelo fabricante	Não



Consiga tudo o que você precisa



SanDisk Cartão 128 GB Extreme PRO SDXC UHS-I - C10, U3, V30, 4K UHD, cartão SD - SDSDXXY-128G-GN4IN
★★★★★ 163.928
R\$238,41
Entrega em nov 16 - 24
Frete GRÁTIS



Cartão de Memória SanDisk Micro SD 64GB Ultra Classe 10 Vel. até 80MB/s a Prova de Água p/ Smartphone...
★★★★★ 31.705
R\$64,99
Entrega em nov 17 - 18
Frete por R\$ 23,28



Cartao Sandisk Micro Sdxc Ultra 100mb/s 128gb 100% Original
★★★★★ 25
R\$122,90
Frete por R\$ 23,13



Sangmei P600 Cartão SD SDHC/SDXC Cartão de memória UHS-I Classe 10 U1 Alta velocidade de 80MB / s 32GB para...
★★★★★ 48
R\$44,04
Receba até quinta-feira, novembro 3



Baugger P500 Classe 10 32G Micro SDHC TF Cartão de Memória Flash de Armazenamento de Dados UHS-1 de Alta...
★★★★★ 35
R\$21,84
Entrega em nov 7 - 14
Frete por R\$ 48,20

Clientes que visualizaram este item também visualizaram



CITYORK Bateria de reposição NP-W126 NP-W126S de 2 unidades com carregador para Fujifilm Fuji X-Pro1...

★★★★☆ 6

R\$240,00

Entrega em dez 1 - 15

Frete GRÁTIS



Subtotal R\$ 526,20



Descrição do produto

Para usar a potência máxima da sua Câmera Mirrorless FujiFilmX-Series, a Bateria FujiFilm NP-W126s de Li-Ion foi projetada para gerenciar melhor o calor e garantir um desempenho de câmera extremamente rápido. Essa bateria também é compatível com câmeras mais antigas que usam a Bateria NP-W126s, mas os usuários não verão nenhuma vantagem de desempenho nesses corpos. Câmeras Compatíveis: Câmera Fuji X-H1 Câmera Fuji X-Pro2 Câmera Fuji X-Pro1 Câmera Fuji X-T3 Câmera Fuji X-T2 Câmera Fuji X-T1 Câmera Fuji X-T30 Câmera Fuji X-T20 Câmera Fuji X-T10 Câmera Fuji X-T100 Câmera Fuji X-E3 Câmera Fuji X-E25 Câmera Fuji X-E2 Câmera Fuji X-E1 Câmera Fuji X-M1 Câmera Fuji X-A5 Câmera Fuji X-A3 Câmera Fuji X-A2 Câmera Fuji X-A1 Câmera Fuji X-A10 Câmera Fuji X100F Câmera Fuji X-Pro3 Câmera Fuji FinePix HS50EXR Câmera Fuji FinePix HS33EXR Câmera Fuji FinePix HS30EXREntre outras compatíveis com a Bateria FujiFilm NP-W126s

Informações importantes

Visível pela diagonal da tela

0" / 0 cm

Os clientes também visualizaram esses produtos



Bateria FujiFilm NP-W235 para Câmera FujiFilm X-T4

★★★★☆ 225

R\$549,00

Entrega em nov 17 - 18

Frete por R\$ 31,42



Filme Instantâneo Fujifilm Instax Mini - Embalagem Twin (Branco)

★★★★☆ 22.158

R\$104,00



Câmera Canon SL3 DSLR com 24.1MP, 3", Gravação em Full HD - EF-S 18-55MM

★★★★☆ 796

R\$5.499,00

Receba até segunda-feira, outubro 24

Frete GRÁTIS em pedidos acima de R\$ 129,00 enviados pela Amazon



Filme Instax Mini Com 40 Fotos, Fujifilm

★★★★☆ 169.204

R\$139,50

Receba até segunda-feira, outubro 24

Frete GRÁTIS em pedidos acima de R\$ 129,00 enviados pela Amazon



Câmera Instax Mini 11 - Rosa

★★★★☆ 2.626

R\$459,00

Receba até quinta-feira, novembro 3

Frete GRÁTIS em pedidos acima de R\$ 129,00 enviados pela Amazon

Produtos relacionados a este item

Patrocinados



SanDisk Cartão 128 GB Extreme PRO SDXC UHS-I - C10, U3, V30, 4K UHD, cartão SD - SD...
★★★★★ 163.908
R\$ 238,41



CITYORK Bateria de reposição NP-W126 NP-W126S de 2 unidades com carregador para...
★★★★☆ 6
R\$ 240,00



Staright Bolsa para câmera SLR/DSLR Gadget Bolsa acolchoada Bolsa de transporte de ...
R\$ 130,39



K&F CONCEPT Suporte de tripé portátil para câmera em liga de alumínio 160 cm...
★★★★★ 7
R\$ 356,00

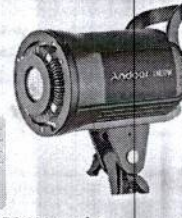

LM60W Luz de preenchimento portátil para fotografia LED 60W Luz de vídeo de estúdio...
★★★★★ 2
R\$ 347,20

Subtotal
R\$ 526,20



Perguntas e respostas do cliente

Ver perguntas e respostas >

Avaliações de clientes

★★★★★ 5 de 5

2 classificações globais

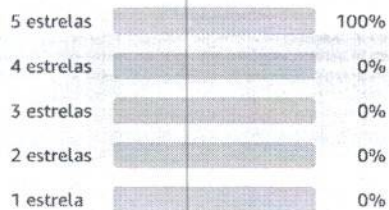

Como as avaliações e classificações de clientes funcionam

Melhores avaliações

Principais avaliações do Brasil

JAIR XAVIER
★★★★★ Chegou antes do prazo. Tudo certinho, funcionando super bem
Avaliado no Brasil BR em 10 de janeiro de 2022
Compra verificada
Ótimo como bateria extra.

Útil | Informar abuso

lindomar oliveria de argolo
★★★★★ Produto original, excelente!



Austrália | Alemanha | Canadá | China | Cingapura | Espanha | Estados Unidos | França | Holanda | Índia | Itália | Japão | México | Polônia | Emirados Árabes Unidos

Reino Unido | Turquia
E não se esqueça:
Amazon Web Services

Condições de Uso | Notificação de Privacidade | Cookies | Anúncios Baseados em Interesses
© 2021-2022 Amazon.com, Inc. ou suas afiliadas

Amazon Serviços de Varejo do Brasil Ltda. | CNPJ 15.436.940/0001-03

Av. Juscelino Kubitschek, 2041, Torre E, 18º andar - São Paulo CEP: 04543-011 | Fale conosco | ajuda-amazon@amazon.com.br

Formas de pagamento aceitas: cartões de crédito (Visa, MasterCard, Elo e American Express), cartões de débito (Visa e Elo), Boletão e Pix.

Subtotal
R\$ 526,20



Avaliado no Brasil em 4 de dezembro de 2021

Compra verificada

Muito bom recomendo

Útil

Informar abuso



Subtotal
R\$ 526,20

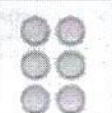

Visualizar todas as avaliações >

Principais avaliações de outros países

Traduzir todas as avaliações para português

Patrocinado

brownhare

★★★★★ Seems fine

Avaliado no Reino Unido em 26 de janeiro de 2019

Compra verificada

As far as I can tell this battery is like the original in the camera, and a charge lasts the same length of time, so happy with the purchase.

Informar abuso

Traduzir avaliação para Português

Katze Grelly

★★★★★ Wohl der technisch beste Akku für Fuji-X-Kameras

Avaliado na Alemanha em 12 de maio de 2019

Compra verificada

Die sauteuren Originale sind empfehlenswert, weil sie nicht nur vielen Drittakkus eine höhere Kapazität, das günstigere Selbstentladungsverhalten und bessere Lebensdauer voraus haben. Man mag sich auch fragen, wozu die beiden anderen Kontakte an den Batterien außer "+" und "-" vorhanden sind: Dahinter verbirgt sich eine Thermoschutzschaltung, die auch nur von den Original-Fuji-Ladern zu lesen ist und deren Funktion m.W. - Stand heute - in Drittherstellerbatterien nicht zu finden ist. Auch da, wo sie ausdrücklich als "S"-Akkus bezeichnet wurden, ist sie wohl nicht vorhanden, sondern wird deren Funktion nur vorgegaukelt. Ob man bereit ist hierfür den horrenden Mehrpreis für die Originale auszugeben, muß jeder selbst entscheiden. Man kann auch jahrelang ohne Probleme mit Plagiaten leben.....

9 pessoas acharam isso útil

Informar abuso

Traduzir avaliação para Português

Visualizar todas as avaliações >

8.835

Compre agora

Patrocinado

Voltar ao início

Conheça-nos

- Informações corporativas
- Carreiras
- Comunicados à imprensa
- Comunidade
- Acessibilidade
- Amazon Science

Ganhe dinheiro conosco

- Publique seus livros
- Seja um associado
- Venda na Amazon
- Anuncie seus produtos

Pagamento

- Cartões de crédito,
- Cartões de débito, Boleto e Pix

Deixe-nos ajudar você

- Amazon e COVID-19
- Sua conta
- Frete e prazo de entrega
- Devoluções e reembolsos
- Gerencie seu conteúdo e dispositivos
- Ajuda



DIGITE O QUE VOCÊ PROCURA...



Finalizar Compra



DIGITE O QUE VOCÊ PROCURA...



Cine e Foto

Lentes

Iluminação

Bolsas

Áudio

Informática

Apple

Drone

Início / Câmera Canon EOS 6d Mark II Dslr Corpo

Câmera Canon EOS 6d Mark II Dslr Corpo

Cod. CMMARKII
Marcas: CANON
5 de 5 (8)

R\$9.139,53

ou em até 12x de R\$761,63

no boleto à vista por:

R\$8.225,58

Compartilhe:



ver parcelas

Comprar

Disponibilidade: Pronta Entrega

Outras Opções



Calcular Frete: **CALCULAR**

- Descrição do Produto
- Informações Técnicas
- Itens Inclusos
- Garantia
- Avaliações (1)

Avance no jogo de quadro completo com a câmera DSLR EOS 6D Mark II da Canon . Criando imagens de imagem completa de alto desempenho mais acessíveis, o 6D Mark II faz vários avanços em relação ao seu antecessor para melhorar todos os aspectos da captura e criação de imagens. A atualização principal vem na forma de um sensor CMOS de 26,2 MP e o uso do processador de imagem DIGIC 7 para fornecer imagens mais nítidas e mais vívidas em uma variedade de situações de filmagem. Esta configuração oferece uma gama melhorada de sensibilidade nativa de ISO 100-40000, que pode ser expandida para o ISO 50-102400, bem como taxas de disparo rápidas de até 6,5 fps.

Garantir que suas imagens sejam tajadas é um sistema AF de 45 pontos de todos os tipos, que é capaz de rastrear assuntos com precisão. Isso marca uma melhoria significativa em relação ao seu antecessor e resultará em uma aquisição mais rápida do seu assunto. Junto com um sistema AF renovado, o sensor possui a tecnologia Dual Pixel CMOS AF para proporcionar um impulso à focagem na exibição ao vivo e no vídeo, o que, em si, foi atingido em Full HD a 60 p. Esta configuração funciona bem com o LCD de tela sensível ao toque vari-angular de 3 "1,04m, que permite o uso em vários ângulos e com controles intuitivos.

Para imagens fixas / filmadoras híbridas, você irá desfrutar da qualidade de vídeo aprimorada, bem como a capacidade de conectar um microfone externo através de uma entrada de 3,5 mm. Os usuários também terão a capacidade de criar filmes de lapso de tempo de 4K, bem como vídeos HDR com configurações e modos dedicados. Além disso, o design do corpo recebeu uma atualização com ergonomia e durabilidade aprimoradas, incluindo resistência à água. Os usuários também terão acesso a muitas opções de conectividade, como Wi-Fi, NFC e Bluetooth, para conexão a um dispositivo inteligente e GPS integrado para geomarcas suas fotos.

Sensor CMOS Full-Frame de 26,2MP e processador de imagem DIGIC 7
Oferecendo impulsos tanto para a resolução quanto para o desempenho de pouca luz, o 6D Mark II usa um sensor de CMOS de 26.2MP full-frame

DIGITE O QUE VOCÊ PROCURA...



Finalizar Compra

Ativizes de cintilação em suas imagens e assegura uma leitura precisa de toda a cena.

Sistemas de AF tipo AF de quatro pontos e sistemas AF de dupla pixel CMOS

Assegure-se de que o seu assunto é agudo, o 6D Mark II incorpora um sistema AF de tipo totalmente cruzado, que oferece 45 pontos de detecção de fase, para rastreamento avançado e foco enquanto usa o buscador óptico para imagens fixas. Este sistema AF pode operar em condições de iluminação tão baixas quanto -3 EV e funcionará com várias lentes com abertura máxima de f / 8 e menor, embora com um máximo de 27 pontos. Também estão disponíveis cinco diferentes modos de seleção de área de AF, para otimizar o desempenho do seu assunto.

Ao usar o Live View e gravar vídeo, agora você pode usar o Dual Pixel CMOS AF no sensor de imagem real. Isso oferece ampla cobertura de autofoco de detecção de fase para uma focagem mais rápida e precisa em esses modos. É ideal para o vídeo, pois os usuários irão desfrutar de uma focagem de rack mais suave sem as desvantagens normalmente encontradas com sistemas baseados em contraste. Além disso, isso funciona bem com as funções da tela sensível ao toque, permitindo que os atiradores apenas toquem para ajustar o foco.

Gravação de vídeo Full HD

Para a criação de multimídia, o 6D Mark II vem equipado com poderosas opções de gravação de vídeo Full HD. O 6D Mark II oferece velocidade melhorada com uma taxa de quadros máxima de 60p ao capturar vídeo Full HD. Ele também oferece Digital IS com estabilização de imagem de 5 eixos para minimizar a aparência do shake da câmera para disparos de mão mais nítidos. Isso beneficia a gravação ao caminhar ou mover-se, e também pode ser usado em conjunto com lentes com IS óptico para uma estabilização geral mais efetiva. O áudio também é de alta qualidade, com a capacidade de usar o microfone embutido ou um microfone externo através de uma entrada de 3,5 mm.

Body Design

Dúvidas sobre o produto

Pergunte

Produtos Relacionados



Lente Canon Ef 50mm f/1.4 Usm

R\$1.959,53
ou em até 12x de R\$163,29
no boleto à vista por:
R\$1.763,58



Bolsa Para Câmera DSLR, SDHC C10, KIT De Limpeza

R\$221,11
ou em até 11x de R\$20,10
no boleto à vista por:
R\$199,00



Cartão De Memória SDXC 128GB Sandisk Extreme Pro 170mb USH-I

R\$554,44
ou em até 12x de R\$46,20
no boleto à vista por:
R\$499,00

Avaliações



Guia

Avaliações

Perguntas

★★★★★ 8 avaliações trustvox

Ficou alguma dúvida sobre o produto? Pergunte aqui...



DIGITE O QUE VOCÊ PROCURA



Finalizar Compra



★★★★★ (0)

“
 Pesquisei a Canon 6D Mark II por mais de 3 meses! Fiz vários comparativos técnicos e ópticos!! Além,... Leia +
 ★★★★★
 ”

5 pessoas acharam esta avaliação útil

EU TEM COMO PAGAR EM DEPOSITO BANCARIO 50% E O RESTO NO CARTÃO A VISTA Leia +

OI BOM DIA TEM COMO FAZER UMA ENTRADA DEPOSITO BANCARIO E O RESTO NO CARTÃO A VISTA Leia +

(veja todas as perguntas)

Avaliações reais, auditadas por TRUSTVOX

Ofertas e Novidades!

Cadastre seu e-mail e receba no seu e-mail

E-mail:

Enviar

Não sou um robô

[Política de Privacidade](#)

reCAPTCHA
Privacidade • Termos

Atendimento

Segunda a Quinta das 10:00h às 20:00h
Sexta das 10:00h às 18:00h
Sábado das 09:00h às 14:00h

(11) 2227-5050

(11) 9 6863-6268 (WhatsApp)

contato@detonashop.com.br

Sobre

[Nossa Empresa](#)
[Fale Conosco](#)
[Política de Privacidade](#)

Minha Conta

[Criar Conta](#)
[Login](#)
[Meus Pedidos](#)

Ajuda

[Formas de Pagamento](#)
[Trocas e Devoluções](#)
[Frete e Entregas](#)

Certificação



Redame AQUI

acesse:
DetonaBlog



Pagamento

Parcelamos em até 12x nos Cartões - 10% de Desconto no Boleto



Cine e Foto



Lentes



Iluminação



Bolsas



Áudio



Informática



Apple



Drone

Copyright © 2016-2017 Detonashop.com.br TODOS OS DIREITOS RESERVADOS. CNPJ: 10.979.265/0901-37 - Detona Shop Eletro Eletrônicos Ltda ME
*Todas imagens de produtos são de caráter ilustrativo e não definem o tamanho real ou exata definição das suas cores.

Feito com ♥ por **Wide**



EMPRESA 3

Cookies: a gente guarda estatísticas de visitas para melhorar sua experiência de navegação, saiba mais em nossa política de privacidade.



Busca no Magalu

Bem-vindo :)
Entre ou cadastre-se

Ofertas para
Sacou para
54735565

Todos os departamentos Ofertas do Dia Celulares Móveis Eletrodomésticos TV e Vídeo Informática Saúde Baixe o Super

magalu > Câmeras e Drones > Câmeras e Filmadoras > Acessórios para Câmeras > Bolsa e Capa > Mochila Smart Para Câmera FUJIFILM X-Pro1 - TREV

Mochila Smart Para Câmera FUJIFILM X-Pro1 - TREV

Código hhkhk6gd5a | Ver descrição completa | TREV



★★★★★ [Avaliar produto](#)

Vendido por **TREV**
Entregue por **MAGALU**
O Magalu garante a sua compra, do pedido à entrega

R\$ 370,00
R\$ 277,00 ✓
ou 6x de R\$ 46,17 sem juros

[Cartão de crédito](#)
sem juros

[COMPRAR AGORA](#)

[ADICIONAR À SACOLA](#)

SAO LOURENCO DA MATA, PE - 54735-565

Receba em até 11 dias úteis
Após o pagamento confirmado

Os prazos de entrega começam a contar a partir da confirmação do pagamento e podem variar para mais de uma unidade de medida.

Produtos relacionados



Bolsa Capa Case Smart Para Câmera CANON EOS Rebel T7 -...

R\$ 274,00
R\$ 205,00

ou 4x de R\$ 51,25 sem juros



Bolsa Capa Case Smart Para Câmera CANON EOS Rebel T100 -...

R\$ 274,00
R\$ 205,00

ou 4x de R\$ 51,25 sem juros



Bolsa Capa Case Smart Para Câmera CANON EOS Rebel SL3 -...

R\$ 274,00
R\$ 205,00

ou 4x de R\$ 51,25 sem juros



Bolsa Capa Case Modern Para Câmera NIKON COOLPIX P1000 -...

R\$ 308,00
R\$ 231,00

ou 5x de R\$ 46,20 sem juros

O que você viu está aqui

Mochila Smart Para Câmera FUJIFI... R\$ 277,00 à vista

[Voltar ao topo](#)

[Descrição Completa](#)

[Avaliação dos Clientes](#)

[Formas de Pagamento](#)

Cookies: a gente guarda estatísticas de visitas para melhorar sua experiência de navegação, saiba mais em nossa política de privacidade.



Produtos Patrocinados



Álbun De Fotos Scrapbook / Livro De Assinaturas - Ical

R\$ 68,00
R\$ 62,56



Álbun De Fotos Bebê 10x15 P/ 120 Fotos C/ Histórico E Memo - Ical

R\$ 58,00
R\$ 53,36

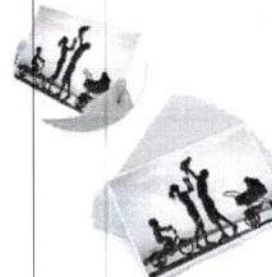

Papel Fotográfico 230g Glossy A4 20 Folhas D'Água Premium - Ma

R\$ 29,90
R\$ 14,37

Informações do Produto

Mochila Smart Para Câmera FUJIFILM X-Pro1 - TREV

A mochila TREV compatível com FUJIFILM X-Pro1 foi desenvolvida para se adequar às necessidades de fotógrafos profissionais e de amantes da fotografia, no transporte de câmeras e seus acessórios, com total segurança. A linha de mochilas TREV possui design moderno inspirado na versatilidade da cena urbana. Fabricada com alta resistência, na cor preta, com membrana de proteção que evita a absorção de pequenas quantidades de líquidos e com estrutura de espuma pack rígida que protege os pequenos impactos. Forração interna acolchoada em nylon de alta qualidade com divisórias internas removíveis em espuma pack rígida com sistema rápido de fixação das divisórias internas são facilmente destacáveis e ajustáveis, podendo ser posicionadas conforme a necessidade do usuário para proteger ainda mais os equipamentos. As divisórias internas são removíveis e ajustáveis, podendo ser posicionadas conforme a necessidade do usuário para proteger ainda mais os equipamentos. As seguintes divisórias, bolsos e alças, conforme listado abaixo: 1. Compartimento principal com fechamento em zíper duplo, que permite a abertura total em 180° simultâneo a todos os equipamentos. 2. Compartimento frontal com fechamento em zíper, ideal para tablet ou netbook (dimensão máxima de 30cm x 20cm). 3. Bolso frontal (tipo redinha) com fechamento em zíper, ideal para pequenos acessórios. 4. Bolso lateral esquerdo em nylon (tipo redinha) com elástico. 5. Bolso lateral direito em nylon (tipo redinha) com elástico. 6. Alças de ombro reforçadas e acolchoadas com ajuste de comprimento. 7. Alça de mão em nylon de alta resistência na superfície superior. Ideal para câmeras (DSLR / Reflex), semi-profissionais, compactas sem espelho ("mirror-less"), dentre outras. Indicada para o transporte dos seguintes acessórios: flash portátil, rádio para iluminação LED, lente, parasol, bateria, pilha, carregador, cabo, cartão de memória, dentre outros. Divisórias internas: 5 (cinco) unidades. Desenvolvida para até 10 Kg (de acordo com o peso dos equipamentos). Peso da Mochila: 530 gramas. Medidas Externas (máximas): A = 36cm L = 25cm C = 14cm Medidas Internas (máximas): A = 34cm L = 23cm C = 12cm Ilustrativas: câmera(s), lente(s), flash(es) e/ou outros acessórios não acompanham o produto. A TREV possui uma completa linha de mochilas para câmeras e filmadoras de todas as marcas e modelos.



Bolsa e Capa para Câmera



Prepare sua próxima

Mochila Smart Para Câmera FUJIFI... R\$ 277,00 à vista

[Voltar ao topo](#)

[Descrição Completa](#)

[Avaliação dos Clientes](#)

[Formas de Pagamento](#)

Cookies: a gente guarda estatísticas de visitas para melhorar sua experiência de navegação, saiba mais em nossa política de privacidade.



Mochila Smart Para Câmera FUJIFILM X-Pro1 - TREV

Avaliação geral

0.0 ★★★★★
0 avaliação

Ordenar avaliações: Mais relevantes

Formas de pagamento

Cartão Luiza

(Produto + Frete)
Numero de parcelas

R\$ 277,00 à vista

2x de R\$ 138,50 sem juros

03x de R\$ 92,33 sem juros

04x de R\$ 69,25 sem juros

05x de R\$ 55,40 sem juros

06x de R\$ 46,17 sem juros

07x de R\$ 41,48 com juros

08x de R\$ 36,50 com juros

09x de R\$ 32,64 com juros

10x de R\$ 29,55 com juros

11x de R\$ 27,02 com juros

12x de R\$ 24,91 com juros

Cartão de crédito

(Produto + Frete)
Numero de parcelas

R\$ 277,00 à vista

02x de R\$ 138,50 sem juros

03x de R\$ 92,33 sem juros

04x de R\$ 69,25 sem juros

05x de R\$ 55,40 sem juros

06x de R\$ 46,17 sem juros

07x de R\$ 42,78 com juros

08x de R\$ 37,80 com juros

09x de R\$ 33,92 com juros

10x de R\$ 30,82 com juros

Pix

R\$ 277,00 à vista
No PIX, com o código que será gerado na finalização da sua compra.

Boleto bancário

R\$ 277,00 à vista
No boleto bancário, que será gerado na finalização da sua compra.

Total	Total	Total
R\$ 277,00	R\$ 277,00	R\$ 277,00
R\$ 277,00	R\$ 277,00	R\$ 277,00
R\$ 277,00	R\$ 277,00	R\$ 277,00
R\$ 277,00	R\$ 277,00	R\$ 277,00
R\$ 290,34	R\$ 290,34	R\$ 299,48
R\$ 292,04	R\$ 292,04	R\$ 302,38
R\$ 293,74	R\$ 293,74	R\$ 305,29
R\$ 295,45	R\$ 295,45	R\$ 308,21
R\$ 297,17		
R\$ 298,89		

- Consultas relacionadas: Mochila Smart Para Câmera FUJIFILM X-Pro1 - TREV Mochila Smart Mochila Para Câmera FUJIFILM X-Pro1 - TREV Mochila Mochila Câmera FUJIFILM X-Pro1 - TREV Mochila Câmera Mochila FUJIFILM X-Pro1 - TREV Mochila FUJIFILM Mochila X-Pro1 - TREV Mochila X-Pro1 - TREV Mochila X-Pro1 - TREV

veja mais

Formas de pagamento



certificados e segurança



departamentos

marketplace
venda seus produtos

serviços

parcerias
seja nosso parceiro

compre pelo telefone

Mochila Smart Para Câmera FUJIFI... R\$ 277,00 à vista

[Voltar ao topo](#)

[Descrição Completa](#)

[Avaliação dos Clientes](#)

[Formas de Pagamento](#)

Cookies: a gente guarda estatísticas de visitas para melhorar sua experiência de navegação, saiba mais em nossa política de privacidade.

beleza e perfumaria	móveis	assistência técnica dos fabricantes	consórcio luiza	assessoria de imprensa
brinquedos	papeleria	política de privacidade	cartão luiza	investidores
camã, mesa e banho	pet shop		luizaseg	investors
câmeras e drones	relógios		parceiro magalu	fornecedores
casa e construção	saúde e cuidados pessoais		cliente ouro	

Preços e condições de pagamento exclusivos para compras via internet, podendo variar nas lojas físicas. Ofertas válidas na compra de até 5 peças de cada produto por cliente, até o término dos nossos estoques para internet. Caso os produtos apresentem divergências de valores, o preço válido é o da sacola de compras.

Vendas sujeitas a análise e confirmação de dados.

O Magazine Luiza atua como correspondente no País, nos termos da Resolução CMN nº 4.935/2021, e encaminha propostas de cartão de crédito e operações de crédito para a Luizacred S.A Sociedade de Crédito, Financiamento e Investimento inscrita no CNPJ sob o nº 02.206.577/0001-80.

Magazine Luiza S/A - CNPJ: 47.960.950/1088-36

Endereço: Rua Arnulfo de Lima, 2385 - Vila Santa Cruz, Franca/SP - CEP 14.403-471

© Magazine Luiza - Todos os direitos reservados. Endereço eletrônico: <https://www.magazineluiza.com.br>

Fale conosco: <https://www.magazineluiza.com.br/central-de-atendimento/fale-conosco/>

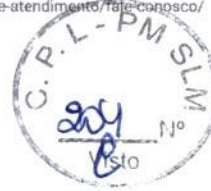

Empresa 3



Nossas lojas Tenha sua loja Regulamentos Acessibilidade Guia de segurança

Atendimento: Compre pelo tel: 0800 3033838

Busca no Magalu

Bem-vindo! entre em nossos canais

Difetas para: São Lourenço da Mata - Visão 54735-565



Todos os departamentos Ofertas do Dia Celulares Móveis Eletrodomésticos TV e Vídeo Informática Saldão Baixe o:

magalu > Informática > Periféricos e Acessórios > Cabos e Adaptadores > Cabo HDMI > Cabo HDMI 2.0 HDR 4k 19 pinos - Polybag - 10 metros - PIX

Cabo HDMI 2.0 HDR 4k 19 pinos - Polybag - 10 metros - PIX

Código gj7eejddg0 | Ver descrição completa | PIX



★★★★★ Avaliar produto

Vendido por **Eletronica Cuiaba Mt**

Entregue por **MAGALU**

O Magalu garante a sua compra, do pedido à entrega. Saiba

R\$ 125,35
R\$ 121,59

ou 2x de R\$ 60,80 sem juros

Cartão de crédito
sem juros

R
2x

COMPRAR AGORA

ADICIONAR À SACOLA

SAO LOURENCO DA MATA, PE - 54735-565

Receba em até 11 dias úteis
Após o pagamento confirmado

Os prazos de entrega começam a contar a partir da confirmação de pagamento e podem variar para mais de uma unidade de um mês

Produtos patrocinados do Magalu para você



Caixa de Som Gamer JBL 20W Bluetooth Quantum Duo

R\$ 1.299,00
R\$ 854,91

no PIX (10% de desconto)
ou 7x de R\$ 135,70 sem juros

Produtos relacionados

Cabo HDMI 2.0 HDR 4k 19 pinos - ... R\$ 121,59 à vista

[Voltar ao topo](#)

[Descrição Completa](#)

[Avaliação dos Clientes](#)

[Formas de Pagamento](#)



Se você viu está aqui



Cabo Microfone Balanceado Blindado Xlr Amphenol 2 Metros

R\$ 120,00

ou 2x de R\$ 60,00 sem juros

Produtos Patrocinados



Notebook Dragonfly2 HP, Intel Core i5, 16GB... R\$ 16.539,00 R\$ 11.699,10 à vista (29% de desconto) ou 10x de R\$ 1.299,90

Notebook HP PB630-G8, Core i5, 16GB de... R\$ 6.589,00 R\$ 6.127,77 à vista (7% de desconto) ou 10x de R\$ 658,90

Notebook HP 256-G8, Intel Core i3, 8GB de... R\$ 2.749,00 R\$ 2.556,57 à vista (7% de desconto) ou 10x de R\$ 274,90

Notebook HP 256-G8, Intel Core i5, 8GB de... R\$ 3.925,00 R\$ 3.254,07 à vista (17% de desconto) ou 10x de R\$ 349,90

Notebook HP 250-G8, Intel Core i5, 16GB de... R\$ 4.949,00 R\$ 4.602,57 à vista (7% de desconto) ou 10x de R\$ 494,90

Notebook HP 250-G8, Intel Core i3, 4GB,... R\$ 3.729,00 R\$ 3.467,97 à vista (7% de desconto) ou 10x de R\$ 372,90

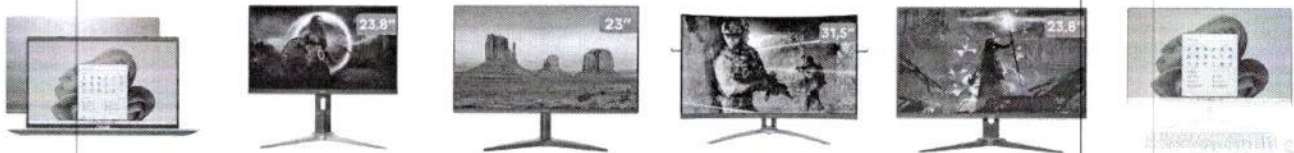

Notebook Asus Intel Core i3 4GB 256GB... R\$ 3.599,00 R\$ 2.294,10 à vista (36% de desconto) ou 10x de R\$ 254,90

Monitor Gamer 240Hz Full HD 23,8 AOC... R\$ 3.681,76 R\$ 1.799,10 à vista (50% de desconto) ou 10x de R\$ 199,90

Monitor para PC AOC Série B1 24B1XHM 23,... R\$ 1.299,00 R\$ 719,10 à vista (45% de desconto) ou 6x de R\$ 133,17

Monitor Gamer AOC Agon III AG323FCXE... R\$ 2.999,00 R\$ 2.024,10 à vista (33% de desconto) ou 10x de R\$ 224,90

Monitor Gamer AOC Speed 24G2HE5 23,8... R\$ 1.299,00 R\$ 989,10 à vista (24% de desconto) ou 9x de R\$ 122,11

All in One Ultra UB830 Intel Celeron 4GB -... R\$ 3.898,00 R\$ 1.709,10 à vista (56% de desconto) ou 10x de R\$ 189,90

Cabo HDMI 2.0 HDR 4k 19 pinos - ... R\$ 121,59 à vista

[Voltar ao topo](#)

[Descrição Completa](#)

[Avaliação dos Clientes](#)

[Formas de Pagamento](#)



Denunci

Informações complementares

Marca

PIX



Cabo HDMI



Cabo HDMI e cabo XLR: tem diferença?

Descubra quando usar cada um desses cabos!

Cabos HDMI: conheça os modelos

E saiba ainda as diferenças entre cada!

Veja outros conteúdos

Avaliação dos clientes

ESCREVER UMA AVALIAÇÃO



Cabo HDMI 2.0 HDR 4k 19 pinos - Polybag - 10 metros

Avaliação geral

0.0 0 avaliação

Ordenar avaliações: Mais relevantes

Formas de pagamento

Cartão Luiza

(Produto + Frete) Numero de parcelas

R\$ 121,59 à vista

02x de R\$ 60,80 sem juros

03x de R\$ 41,50 com juros

04x de R\$ 31,31 com juros

05x de R\$ 25,19 com juros

Total

R\$ 121,59

R\$ 124,50

R\$ 125,23

R\$ 125,96

Cartão de crédito

(Produto + Frete) Numero de parcelas

R\$ 121,59 à vista

02x de R\$ 60,80 sem juros

03x de R\$ 42,15 com juros

04x de R\$ 31,92 com juros

05x de R\$ 25,79 com juros

Total

R\$ 121,59

R\$ 126,46

R\$ 127,70

R\$ 128,94

Pix

R\$ 121,59 à vista No PIX, com o código que será gerado na finalização da sua compra.

Boleto bancário

R\$ 121,59 à vista No boleto bancário, que será gerado finalização da sua compra.

Cabo HDMI 2.0 HDR 4k 19 pinos - ... R\$ 121,59 à vista

[Voltar ao topo](#)

[Descrição Completa](#)

[Avaliação dos Clientes](#)

[Formas de Pagamento](#)

(Produto + Frete)	Total	(Produto + Frete)	Total
Numero de parcelas		Numero de parcelas	
com juros		com juros	
09x de R\$ 14,33 com juros	R\$ 128,94	09x de R\$ 14,89 com juros	R\$ 134,01
10x de R\$ 12,97 com juros	R\$ 129,69	10x de R\$ 13,53 com juros	R\$ 135,29
11x de R\$ 11,86 com juros	R\$ 130,44		
12x de R\$ 10,93 com juros	R\$ 131,20		



Consultas relacionadas: Cabo HDMI 2.0 HDR 4k 19 pinos - Polybag Cabo HDMI Cabo 2.0 HDR 4k 19 pinos - Polybag Cabo 2.0 Cabo HDR 4k 19 pinos - Polybag Cabo HDR Cabo 4k 19 pinos - Polybag Cabo 4k Cabo 19 pinos - Polybag Cabo 19

veja mais

Formas de pagamento



departamentos

ar e ventilação
 artesanato
 audio
 automotivo
 bebês
 beleza e perfumaria
 brinquedos
 cama, mesa e banho
 câmeras e drones
 casa e construção
 celulares
 colchões
 comércio e indústria
 cursos
 eletrodomésticos
 eletroportáteis
 esportes e lazer
 ferramentas e jardim

marketplace

venda seus produtos
 proteção de marcas
 central de atendimento
 atendimento
 termo de compra e venda
 arrependimento ou desistência
 meus pedidos
 trocas e devoluções
 assistência técnica dos fabricantes
 política de privacidade

serviços

recarga premiada
 revista magalu
 lista de casamento
 chá de bebê
 magalu empresas
 consórcio luiza
 cartão luiza
 luizaseg
 parceiro magalu
 cliente ouro
 quero de casamento
 maga mais
 carne digital

parceiras

seja nosso parceiro
 institucional
 quem somos
 nossas lojas
 portal da Lu
 trabalhe conosco
 programa ouro
 assessoria de imprensa
 investidores
 investidores
 fornecedores
 portal financeiro

compre pelo telefone

0800 773 3838
 segunda a sexta, das 8h às 22h e sábados e domingos das 8h às 20h (exc. no feriado)

compre também pelo chat online

acessibilizado

versão mobile

Preços e condições de pagamento exclusivos para compras via internet, podendo variar nas lojas físicas. Ofertas válidas na compra de até 5 peças de cada produto por cliente, até o término dos nossos estoques para internet. Caso os produtos apresentem divergências de valores, o preço válido é o da sacola de compras.

Vendas sujeitas a análise e confirmação de dados.

O Magazine Luiza atua como correspondente no País, nos termos da Resolução CMN nº 4.935/2021, e encaminha propostas de cartão de crédito e operações de crédito para a Luizacred S.A Sociedade de Crédito, Financiamento e Investimento inscrita no CNPJ sob o nº 02.206.577/0001-80.

Magazine Luiza S/A - CNPJ: 47.960.950/1088-36

Endereço: Rua Arnulfo de Lima, 2385 - Vila Santa Cruz, Franca/SP - CEP 14.403-471

Magazine Luiza - Todos os direitos reservados. Endereço eletrônico: <https://www.magazineluiza.com.br>

Fale conosco: <https://www.magazineluiza.com.br/central-de-atendimento/fale-conosco/>

Empresa 3



Nossas lojas Tenha sua loja Regulamentos Acessibilidade Guia de segurança

Atendimento Contato pelo tel: 0800 773 3

Busca no Magalu



Bem-vindo (j) [nome] e (ou) adaptamos

Ofertas para

Sao Lourenço da Mata 54735-565



Todos os departamentos Ofertas do dia Celulares Móveis Eletrodomésticos TV e Vídeo Informática Saldão

magalu > Áudio > Cabos e Adaptadores de Áudio > Cabos de Áudio > Cabo XLR Macho x XLR Fêmea 10 Metros Mecsom Profissional

Cabo XLR Macho x XLR Fêmea 10 Metros Mecsom Profissional

Código hjj59fb28a | Ver descrição completa | Mecsom



★★★★★ [Avaliar produto](#)

Vendido por **Flash Music**

Entregue por **MAGALU**

O Magalu garante a sua compra, do pedido à entr

R\$ 148,00

ou 3x de R\$ 49,33 sem juros

[Cartão de crédito](#)
sem juros

[COMPRAR AGORA](#)

[ADICIONAR A SACOLA](#)

SAO LOURENCO DA MATA, PE - 54735-565

Receba em até 9 dias úteis
Após o pagamento confirmado

Os prazos de entrega começam a contar a partir da confir pagamento e podem variar para mais de uma unidade de

Quem viu este produto, viu estes também



Cabo XLR Macho x XLR Macho 4 Metros Mecsom Profissional

★★★★★
R\$ 69,90

Produtos patrocinados do Magalu para você

Cabo XLR Macho x XLR Fêmea 10 ... R\$ 148,00 à vista

[Voltar ao topo](#)

[Descrição Completa](#)

[Avaliação dos Clientes](#)

[Formas de Pagamento](#)



Fone de ouvido bluetooth com microfone a prova d' água J 60

R\$ 73,40



Smart TV 43" 4K LED TCL 43P635 VA Wi-Fi

***** 307
R\$ 2.799,00
R\$ 2.098,00
ou 10x de R\$ 209,80 sem juros

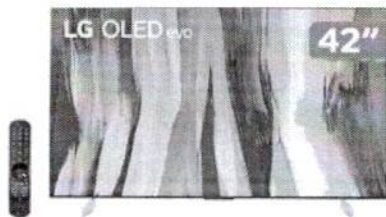

Smart TV 42" 4K OLED LG OLED42C2PSA 120Hz

***** 5
R\$ 8.499,00
R\$ 5.224,05
no PIX (5% de desconto)
ou 10x de R\$ 549,90 sem juros

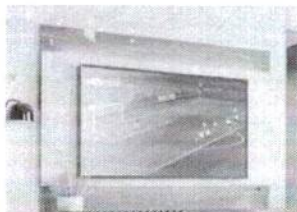

Cabo XLR Macho x XLR Fêmea 10 ... R\$ 148,00 à vista

[Voltar ao topo](#) [Descrição Completa](#) [Avaliação dos Clientes](#) [Formas de Pagamento](#)



Fone De Ouvido Gamer RGB LED USB Com Microfone Compatível Com Vide Celulares

***** 1
R\$ 75,90
R\$ 64,52
no PIX



Parafuso Antifurto Trava Porca De Rodas Nissan Kicks CROMADO TOP KIT ROUBO COM CHAVE SEGREDO ORIGINAL IMPORTADO CROMADO RESISTE

***** 1
R\$ 229,00
R\$ 215,26
no PIX (5% de desconto)
ou 5x de R\$ 45,80 sem juros



Fone de Ouvido Sem Fio TWS Baseus Encok W04 Pro (com carregamento s

***** 1
R\$ 219,00
ou 4x de R\$ 54,75 sem juros

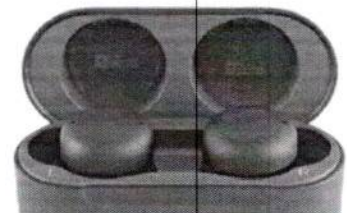



R\$ 905,75
R\$ 859,90

ou 10x de R\$ 85,99 sem juros



Capacete Axxis Draken Vector Gloss Blue/Yellow Viseira Transparente

★★★★★

R\$ 499,00

ou 10x de R\$ 49,90 sem juros

Produtos relacionados

R\$ 999,00
R\$ 737,10

no PIX (10% de desconto)
ou 6x de R\$ 136,50 sem juros

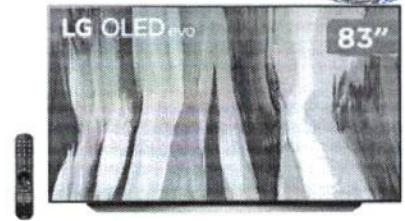

Smart TV 83" 4K OLED LG ThinQ OLED83C2PSA 120Hz

★★★★★

R\$ 49.999,00
R\$ 42.749,05

no PIX (5% de desconto)
ou 10x de R\$ 4.499,90 sem juros



Medidor de umidade e temperatura digital - Termo higrômetro - EXBOM

R\$ 34,90
R\$ 20,64
no PIX



Sérum Anti-idade Vichy Peptide-AHA

★★★★★ 70
R\$ 234,90
R\$ 197,90

ou 4x de R\$ 49,48 sem juros



Blush Mineralize MAC

★★★★★ 41
R\$ 219,00
R\$ 179,55

no PIX (15% de desconto)
ou 4x de R\$ 47,25 sem juros



Arame Ovalado Nelore PG 16 x 14 700Kgf 1000m

★★★★★ 21
R\$ 999,00
R\$ 689,00

ou 10x de R\$ 68,90 sem juros

O que você viu está aqui



Microfone Csr Ht 320 Shotgun Direcional Boom Gravador Camera

★★★★★

R\$ 343,78
R\$ 292,21

no PIX (15% de desconto)
ou 7x de R\$ 49,11 sem juros

Produtos Patrocinados

Cabo XLR Macho x XLR Fêmea 10 ... R\$ 148,00 à vista

[Voltar ao topo](#)

[Descrição Completa](#)

[Avaliação dos Clientes](#)

[Formas de Pagamento](#)



C.P.L. -
212
Nº
Visto



Fone de Ouvido Esportivo Bluetooth Philips - ...

R\$ 299,00
R\$ 183,33

à vista (39% de desconto)

Headphone Esportivo Bluetooth Philips - TAH1205BK/00 com...

R\$ 199,00
R\$ 105,73

à vista (47% de desconto)

Headphone Philips Série 2000 - TAUH201WT/00 com Microfone...

R\$ 154,00
R\$ 85,41

à vista (45% de desconto)

Headphone Philips Série 2000 - TAUH201BK/00 com Microfone...

R\$ 161,00
R\$ 85,41

à vista (47% de desconto)

Fone de Ouvido Ph 1000 TAUE101BK/

R\$ 70,00
R\$ 34,90

Informações do Produto

Cabo XLR Macho x XLR Fêmea 10 Metros Mecsom Profissional

Cabo XLR Macho x XLR Fêmea 10 Metro Mecsom Profissional

Cabo de alta qualidade, com acabamento impecável.

A Mecsom é uma empresa com quase duas décadas no mercado de eletrônicos de alta performance e assistência técnica especializada em equipamentos de áudio. Os c feitos com plugs e materiais de primeira qualidade e montados artesanalmente um a um para manter o perfeito equilíbrio de todos os componentes. O resultados é um estabilidade, resistência e alta fidelidade por muito tempo.



Cabos de Áudio

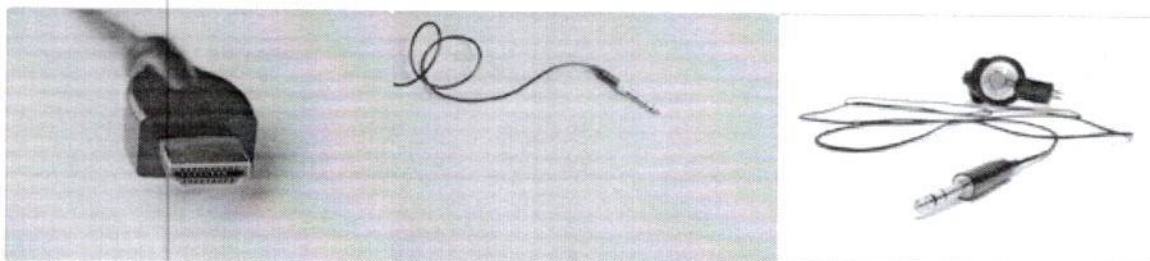

Cabo HDMI e cabo XLR: tem diferença?

Descubra quando usar cada um desses cabos!

Pra que serve o cabo de áudio?

Saiba tudo sobre esse acessório essencial pra qualidade do som

Conheça os tipos de cabo de áudio

Descubra todos os modelos e veja pra que servem

[Veja outros conteúdos](#)

Avaliação dos clientes

DESCREVER UMA AV

Cabo XLR Macho x XLR Fêmea 10 ... R\$ 148,00 à vista

[Voltar ao topo](#)

[Descrição Completa](#)

[Avaliação dos Clientes](#)

[Formas de Pagamento](#)

Nossas lojas Tenha sua loja Regulamentos Acessibilidade Guia de segurança

Atendimento Compre pelo tel. 11 3000-0000

Busca no Magalu

Bem-vindo! [Clique aqui para cadastrar-se](#)

Ofertas: São Lourenço da Mata, PE 51736-000 Nº 213 Visa

Ofertas e descontos Ofertas do Dia Celulares Móveis Eletrodomésticos TV e Vídeo Informática Saúde



magalu > Instrumentos Musicais > Microfone > Direcional / Shotgun > Microfone Csr Ht 320 Shotgun Direcional Boom Gravador Camera

Microfone Csr Ht 320 Shotgun Direcional Boom Gravador Camera

Código abd71j7d52 | [Ver descrição completa](#) | CSR



+ 3



★★★★★ [Avaliar produto](#)

Vendido e entregue por **Olist Plus**
O Magalu garante a sua compra, do ped

R\$ 343,78
R\$ 292,21

no PIX (15% de desconto)
ou 7x de R\$ 49,11 sem juros

[Cartão de crédito](#)
sem juros

[COMPRAR AGORA](#)

[ADICIONAR À SAÍDA](#)

📍 SAO LOURENCO DA MATA, PE - 5

🚚 **Receba em até 13 dias úteis**
Após o pagamento confirmado

Os prazos de entrega começam a contar a partir do pagamento e podem variar para mais de uma unidade

Quem viu este produto, viu estes também



Microfone Profissional Direcional Tipo Shotgun HT-320A - CSR

★★★★★
R\$ 360,00
R\$ 306,00
no PIX (15% de desconto)
ou 8x de R\$ 45,00 sem juros

Produtos patrocinados do Magalu para você

Microfone Csr Ht 320 Shotgun Dire... R\$ 292,21 à vista

[Voltar ao topo](#)

[Descrição Completa](#)

[Avaliação dos Clientes](#)

[Formas de Pagamento](#)



Microfone CSR Yoga HT-81 UNI-DIRECIONAL

★★★★★
R\$ 478,34
R\$ 449,64
no PIX (6% de desconto)
ou 10x de R\$ 47,83 sem juros



Produtos relacionados



Microfone Csr Ht81 Unidirecional, Ultracardióide

R\$ 459,99

ou 10x de R\$ 46,00 sem juros



Microfone Direcional Shotgun Csr Yoqa Ht-81

R\$ 440,74

ou 9x de R\$ 48,97 sem juros



Microfone Direcional Shotgun Csr Ht81 Canon Sony Gravadores

R\$ 439,99

ou 9x de R\$ 48,89 sem juros



Microfone Em 9600 Super Cardioid Direcional Em-9600 Yoqa

R\$ 679,99

ou 10x de R\$ 68,00 sem juros

O que você viu está aqui



Vara De Boom Alumínio

R\$ 129,00

ou 2x de R\$ 64,50 sem juros

Produtos Patrocinados



Kit Banjo Elétrico 4 Cordas Verde Caixa Larga RJ11...

R\$ 1.679,99



Kit Rozini Violão Estudante C/ Capa + Acessórios...

R\$ 949,99



Rozini Viola Caipira Ponteio Acústica Natural...

R\$ 1.089,99



Rozini Cavaquinho Estudante Caixa Larga...

R\$ 784,99



Violão Queen's Bege Elétrico com Equalizador ...

R\$ 539,90



Violão S Folk Acc

R\$ 1.119,99

Microfone Csr Ht 320 Shotgun Dire... R\$ 292,21 à vista

[Voltar ao topo](#)

[Descrição Completa](#)

[Avaliação dos Clientes](#)

[Formas de Pagamento](#)

Informações do Produto

Microfone Csr Ht 320 Shotgun Direcional Boom Gravador Camera

Microfone Csr Ht-320A Shotgun Condensador Direcional CoralO Microfone Direcional Shotgun Csr HT-320A já é consolidado no mercado por sua qualidade e excelente utilizado em sapatas padronizadas de câmeras Dslrs e filmadoras profissionais, pois, acompanha cachimbo universal com esse tipo de encaixe. Também pode ser utilizado para microfones e varas telescópicas tipo Boom (não incluso com o produto). Possui uma chave para alternar entre os modos de captura cardioide (padrão) e ultra cardioide, oferecendo possibilidades de utilização e tornando-o ainda mais versátil. Devido a isso, é possível utilizá-lo na forma comum para captar todo o som ambiente e o outro ruídos de fundo e captar a menor quantidade possível desses ruídos, assim dando ênfase aos sons principais que se deseja captar. Outra vantagem é a alimentação, pois, AA (Não Inclusa) É perfeito para produções e gravações imediatas como: cinema, filmes, entrevistas, igrejas, coral, teatro entre outros eventos. Especificações: Marca: Csr, capsula: Condensada, Polaridade: Ultra cardioide, Resposta de frequência: 100 Hz a 16 KHz, Sensibilidade: (2dB) -44dB (Curta distância), -23dB (Longa distância), Impedância: 2,3K Ohms (Longa distância), Chave seletora: OFF, Normal e Tele, Conector de saída Microfone: Xlr Macho (Cannon), Alimentação: DC 1,5V - 1 Pilha AA (Não incluso)

tipo	Shotgun	
Entidade	Microfone	
para	Câmeras, gravadores, smartphones, interfaces de áudio e outros.	
modelo	Ht-320a	
acompanha cabo	Sim	
Marca	Csr	
Informações complementares	Marca	CSR
	Tipo	Direcional



Avaliação dos clientes

ESCREVA!



Avaliação geral

0.0 0 avaliação

Ordenar avaliações: Mais relevantes

Formas de pagamento

(Produto + Frete)
Numero de parcelas

R\$ 326,59 à vista 5% de desconto

02x de R\$ 171,89
sem juros

R\$ 343,78

03x de R\$ 114,59
sem juros

R\$ 343,78

04x de R\$ 85,95
sem juros

R\$ 343,78

05x de R\$ 68,76
sem juros

R\$ 343,78

06x de R\$ 57,30
sem juros

R\$ 343,78

(Produto + Frete)
Numero de parcelas

R\$ 326,59 à vista 5% de desconto

02x de R\$ 171,89
sem juros

R\$ 343,78

03x de R\$ 114,59
sem juros

R\$ 343,78

04x de R\$ 85,95
sem juros

R\$ 343,78

05x de R\$ 68,76
sem juros

R\$ 343,78

06x de R\$ 57,30
sem juros

R\$ 343,78

R\$ 292,21 à vista 15% de desconto
No PIX, com o código que será gerado na finalização da sua compra.R\$ 326,59 à vista 5%
No boleto bancário, com o código que será gerado na finalização da sua compra.

Microfone Csr Ht 320 Shotgun Dire... R\$ 292,21 à vista

[Voltar ao topo](#)[Descrição Completa](#)[Avaliação dos Clientes](#)[Formas de Pagamento](#)

(Produto + Frete) Numero de parcelas	Total	(Produto + Frete) Numero de parcelas	Total
com juros		com juros	
10x de R\$ 36,67 com juros	R\$ 366,68	10x de R\$ 38,25 com juros	R\$ 382,52
11x de R\$ 33,53 com juros	R\$ 368,81		
12x de R\$ 30,91 com juros	R\$ 370,95		



Consultas relacionadas: Microfone Csr Ht 320 Shotgun Direcional Boom Gravador Camera Microfone Csr Microfone Ht 320 Shotgun Direcional Boom Gravac
 Microfone Ht Microfone 320 Shotgun Direcional Boom Gravador Camera Microfone 320 Microfone Shotgun Direcional Boom Gravador Camera Microf
 Microfone Direcional Boom Gravador Camera Microfone Direcional

veja mais

Formas de pagamento



departamentos

ar e ventilação
 artesanato
 audio
 automotivo
 bebês
 beleza e perfumaria
 brinquedos
 cama, mesa e banho
 câmeras e drones
 casa e construção
 celulares
 colchões
 comércio e indústria
 cursos
 eletrodomésticos
 eletroportáteis
 esportes e lazer
 ferramentas e jardim

games
 informática
 instrumentos musicais
 livros
 mercado
 móveis
 papelaria
 pet shop
 relógios
 saúde e cuidados pessoais
 serviços
 suplementos alimentares
 tablets, iPads e e-readers
 telefonia fixa
 tv e vídeo
 utilidades domésticas
 vista magalu

marketplace

venda seus produtos
 proteção de marcas
 central de atendimento
 atendimento
 termo de compra e venda
 arrependimento ou desistência
 meus pedidos
 trocas e devoluções
 assistência técnica dos fabricantes
 política de privacidade

serviços

recarga premiada
 revista magalu
 lista de casamento
 chá de bebê
 magalu empresas
 consórcio luiza
 cartão luiza
 luizaseg
 parceiro magalu
 cliente ouro
 quero de casamento
 maga mais
 carnê digital

parceiras

seja nosso parceiro
 aplicativos
 quem somos
 nossas lojas
 portal da Lu
 saiba mais
 programa ouro
 assessoria de imprensa
 investidores
 investora
 franqueadoras
 portal financeiro

compre pelo telefone

0800 773 3831

seja parceiro de uma loja Luiza
 saiba mais sobre nossos serviços
 e produtos

como se inscrever para o
 online

seja parceiro de uma loja Luiza

seja nosso parceiro

Preços e condições de pagamento exclusivos para compras via internet, podendo variar nas lojas físicas. Ofertas válidas na compra de até 5 peças de cada produto por cliente até o término dos nossos estoques para internet. Caso os produtos apresentem divergências de valores, o preço válido é o da sacola de compras.

Vendas sujeitas a análise e confirmação de dados.

O Magazine Luiza atua como correspondente no País, nos termos da Resolução CMN nº 4.935/2021, e encaminha propostas de cartão de crédito e operações de crédito para a Luizacred S.A Sociedade de Crédito, Financiamento e Investimento inscrita no CNPJ sob o nº 02.206.577/0001-80.

Magazine Luiza S/A - CNPJ: 47.960.950/1088-36

Endereço: Rua Arnulfo de Lima, 2385 - Vila Santa Cruz, Franca/SP - CEP 14.403-471

© Magazine Luiza - Todos os direitos reservados. Endereço eletrônico: <https://www.magazineluiza.com.br>

Fale conosco: <https://www.magazineluiza.com.br/central-de-atendimento/fale-conosco/>

Empresa 3^{ma}



magazinevendasitetop (/magazinevendasitetop/)



Assista a história desta loja autorizada **Magazine Luiza**

magazinevendasitetop

Segurança Magalu

www.parceiromagalu.com.br/magazinevendasitetop

O Magazine Luiza cuida da sua compra, entrega e pós-venda ;)

loja autorizada

Magazine Luiza



1 de 7

Vara De Boom Pole 3 M Com Cabo Xlr X Xlr Alumínio - Aj Som Acessórios Musicais

(cód. magazineluiza.com afd04j3h)

Vendido e entregue por Olist Sp

R\$ **837,73** à vista (13% Desc. já calculado.)

ou R\$ 962,91 em 10x de R\$ 96,29 sem juros

Calcule o prazo e valor do frete deste produto: [não sei o CEP](#)

(<http://www.buscacep.correios.com.br/sistemas/buscacep/>)

Compartilhe este produto:

(<https://www.parceiromagalu.com.br/magazinevendasitetop/vara-de-boom-pole-3-m-com-cabo-xlr-x-xlr-aluminio-aj-som-acessorios-musicais>)

Fale com o Divulgador

de- subject=Confira
boom-
pole- no
3- Descrição Ficha Técnica Magazine

m- Vendasitetop&body=Vara
Vara De Boom Pole 3 M Com Cabo Xlr X Xlr Alumínio- Comprimento:300 cm (3 m)- Número de estágios:4 - Ajuste de 90,5-300 cm - Cabo da ponta:3/8" com adaptador 5/8"- Material:Alumínio- Peso:600 g- Cor:preto- Ótima empunhadura,leve e resistente.- Ideal para uso em gravação de entrevistas,corais e eventos diversosOBS: Não acompanha microfone e/ou acessórios !

Cookies: o agente guarda estatísticas de visitas para melhorar sua experiência de navegação. Ao continuar, você concorda com nossa política de privacidade.

(<https://www.magazinevoce.com.br/politica-de-privacidade/>)

Compre junto

R\$ 837,73
10x de R\$ 96,29
sem juros
acessorios- Xlr musicais/p/afdf04j3h/RC/RCNM/?

CONCORDAR E FECHAR

fb=1&utm_source=compartilhou&utm_medium=acoes_divulgador&utm_campaign=vendasitetop&utm_content=vara-

de- Xlr
boom- Alumínio
pole- - Aj
3- Som
m- Acessórios
com- (/r
cabo- Musicalis https://www.parceiromagalu.com.br
xlr- de-
x- boom-
xlr- boom-
aluminio-) pole-

magazinevendasitetop (/magazinevendasitetop/)



Assista a história desta loja autorizada **Magazine Luiza**

magazinevendasitetop

Segurança Magalu

www.parceiromagalu.com.br/magazinevendasitetop

O Magazine Luiza cuida da sua compra, entrega e pós-venda ;)

loja autorizada



Política de Privacidade (<https://www.magazinevoce.com.br/politica-de-privacidade/>)

Central de Atendimento (<http://www.magazineluiza.com.br/central-de-atendimento/>)

[musicalis/p/afdfd04j3h/RC/RCNM/](https://www.magazinevoce.com.br/musicalis/p/afdfd04j3h/RC/RCNM/))

Cliente, para comprar nesse site você não precisa compartilhar seus dados com o dono da página.

Para sua segurança, basta adicionar o produto à sacola e seguir o processo de compra online. Nunca entregue dinheiro ou passe dados de seu cartão de crédito ao divulgador.

Pague com:

Certificados e Segurança

desenvolvido por **magazineluiza.com**

(<https://www.ebit.com.br/552/selo>)

Em caso de divergência de preços no site, o valor válido é o da sacola de compras.

Rodovia dos Bandeirantes KM 68, 760 - Rio Abaixo - CEP: 13213-902 - Louveira/SP - CNPJ: 47960950/0449-27.

Preços e condições de pagamento exclusivos para compras via internet. Ofertas válidas até o término de nossos estoques para internet. Vendas sujeitas à análise e confirmação de dados.

Cookies: a gente guarda estatísticas de visitas para melhorar sua experiência de navegação. Ao continuar, você concorda com nossa política de privacidade.

(<https://www.magazinevoce.com.br/politica-de-privacidade/>)

R\$ 837,73
10x de R\$ 96,29
sem juros

CONCORDAR E FECHAR

Nossas lojas Tenha sua loja Regulamentos Acessibilidade Guia de segurança Atendimento Compre pelo tel: 0800 3838



Busca no Magalu



Bem-vindo! Entre ou cadastre-se

Ofertas: São Lourenço da Mata - 54735-565

Todos os departamentos Ofertas do Dia Celulares Móveis Eletrodomésticos TV e Vídeos Informática Saldão Baixe o Supe



magalu > Câmeras e Drones > Câmeras e Filmadoras > Acessórios para Câmeras > Tripé para câmera fotográfica com ajuste de altura até 1,45 m - VIVITAR

Tripé para câmera fotográfica com ajuste de altura até 1,45 m - VIVITAR

Código jkgj444dfj | [Ver descrição completa](#) | [Vivitar](#)



★★★★☆ 4.5 (2) [Avaliar produto](#)



Vendido por **E-Store**

Entregue por **MAGALU**

O Magalu garante a sua compra, do pedido à entrega. [Saiba mais](#)

R\$ 274,90

R\$ 219,90

ou 4x de R\$ 54,98 sem juros

Cartão de crédito
sem juros

R\$ 219,90
4xR\$ 54,98

COMPRAR AGORA

ADICIONAR A SACOLA

SAO LOURENCO DA MATA, PE - 54735-565

alterar



Receba em até 11 dias úteis

Após o pagamento confirmado

R\$ 8,90

Os prazos de entrega começam a contar a partir da confirmação de pagamento e podem variar para mais de uma unidade de um mesmo produto.

Tripé para câmera fotográfica com ... R\$ 219,90 à vista

[Voltar ao topo](#)

[Descrição Completa](#)

[Avaliação dos Clientes](#)

[Formas de Pagamento](#)



Informações do Produto

Tripé para câmera fotográfica com ajuste de altura até 1,45 m

- Aplicação: maioria das câmeras fotográficas digitais, convencionais e videocâmeras com conector para tripé
- Em alumínio proporciona leveza ao transporte e comodidade para uso
- Suporta equipamentos de 3,24 Kg
- Cabeça com 3 posições ajustáveis
- Facil encaixe e desencaixe do equipamento fotográfico
- Nivelador de bolha
- Coluna central com manivela de ajuste manual de altura
- Pernas em três seções com travas para posicionar em diferentes alturas
- Braço longo para rotação da base da câmera
- 3 empunhaduras em espuma
- Encaixe de mão para transporte
- Haste Central com anel trava e gancho de suporte
- Pernas com 20 mm de diâmetro
- Pés emborrachados com inclinação ajustável
- Altura fechado: 52,5 cm - com prolongadores estendidos: 1,45 m
- Peso aproximado de 997 gramas
- Montagem e desmontagem rápida
- Cor: preta
- Acompanha bolsa em nylon na cor preta com fecho para transporte
- Embalagem: caixa

Informações técnicas

Cor

Sem-cor

Informações complementares

Marca

Vivitar

[Denunciar Anúncio](#)

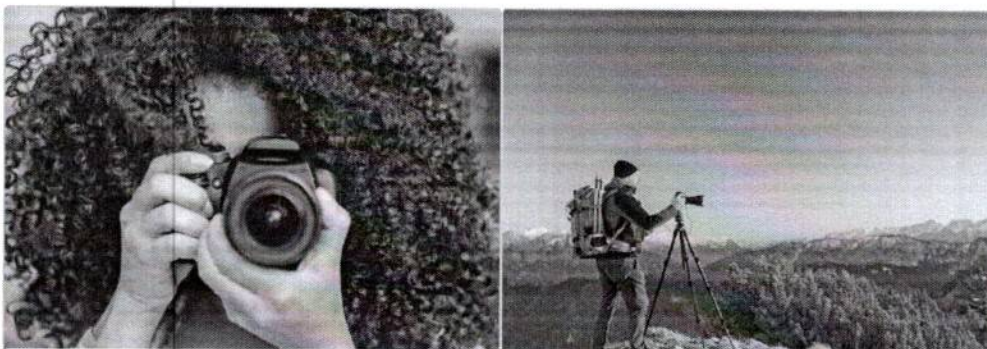
[Acessórios para Câmeras](#)

Tripé para câmera fotográfica com ... R\$ 219,90 à vista

[Voltar ao topo](#)
[Descrição Completa](#)
[Avaliação dos Clientes](#)
[Formas de Pagamento](#)

Saiba como escolher o modelo ideal pra você!

Eles deixam sua experiência com a fotografia completa!

Veja outros conteúdos



Avaliação dos clientes

ESCREVER UMA AVALIAÇÃO



Tripé para câmera fotográfica com ajuste de altura até 1,45 m

Avaliação geral
4.5 2 avaliações

Qualidade geral	4.5
Custo-benefício	4.5
Design	5.0
Facilidade de uso	5.0
Qualidade de imagem	5.0
Qualidade de som	5.0
Recursos	5.0

Ordenar avaliações: **Mais relevantes** ▾



Silvio Yasui - Há 7 meses

Sim, eu recomendo esse produto

Qualidade geral
Custo-benefício

4.0
4.0



Alexandre - Há mais de 2 anos

Sim, eu recomendo esse produto

Qualidade geral
Custo-benefício
Design
Facilidade de uso
Qualidade de imagem
Qualidade de som
Recursos

5.0
5.0
5.0
5.0
5.0
5.0
5.0

Formas de pagamento

Cartão Luiza

(Produto + Frete)
Numero de parcelas

R\$ 219,90 à vista

02x de R\$ 109,95
sem juros

R\$ 219,90

03x de R\$ 73,30
sem juros

R\$ 219,90

04x de R\$ 54,98
sem juros

R\$ 219,90

05x de R\$ 45,56
com juros

R\$ 227,81

06x de R\$ 38,19
com juros

R\$ 229,15

07x de R\$ 32,93
com juros

R\$ 230,49

08x de R\$ 28,98
com juros

R\$ 231,84

Cartão de credito

(Produto + Frete)
Numero de parcelas

R\$ 219,90 à vista

02x de R\$ 109,95
sem juros

R\$ 219,90

03x de R\$ 73,30
sem juros

R\$ 219,90

04x de R\$ 54,98
sem juros

R\$ 219,90

05x de R\$ 46,64
com juros

R\$ 233,20

06x de R\$ 39,24
com juros

R\$ 235,47

07x de R\$ 33,96
com juros

R\$ 237,75

08x de R\$ 30,01
com juros

R\$ 240,04

Pix

R\$ 219,90 à vista
No PIX, com o código que será gerado na finalização da sua compra.

Boleto bancário

R\$ 219,90 à vista
No boleto bancário, que será gerado na finalização da sua compra.

Tripé para câmera fotográfica com ... R\$ 219,90 à vista

[Voltar ao topo](#)

[Descrição Completa](#)

[Avaliação dos Clientes](#)

[Formas de Pagamento](#)

(Produto + Frete)
Número de parcelas
com juros
12x de R\$ 19,77
com juros

Total
R\$ 237,26

Consultas relacionadas: Tripé para câmera fotográfica com ajuste de altura até 1,45
Tripé câmera Tripé fotográfica com ajuste de altura até 1,45 Tripé fotográfica Tripé câmera fotográfica com ajuste de altura até 1,45
Tripé com ajuste de altura até 1,45
Tripé ajuste Tripé de altura até 1,45

veja mais



Formas de pagamento



certificados e segurança



departamentos

ar e ventilação
artesanato
áudio
automotivo
bebês
beleza e perfumaria
brinquedos
cama, mesa e banho
câmeras e drones
casa e construção
celulares
colchões
comércio e indústria
cursos
eletrodomésticos
eletroportáteis
esportes e lazer
ferramentas e jardim

games
informática
instrumentos musicais
livros
mercado
móveis
papeleria
pet shop
relógios
saúde e cuidados pessoais
serviços
suplementos alimentares
tablets, iPads e e-readers
telefonia fixa
tv e vídeo
utilidades domesticas
vista magalu

marketplace

venda seus produtos
proteção de marcas

central de atendimento

atendimento
termo de compra e venda
arrependimento ou desistência
meus pedidos
trocas e devoluções
assistência técnica dos fabricantes
política de privacidade

serviços

recarga premiada
revista magalu
lista de casamento
chá de bebê
magalu empresas
consórcio luiza
cartão luiza
luizaseg
parceiro magalu
cliente ouro
quero de casamento
maga mais
camê digital

parcerias

seja nosso parceiro
institucional
quem somos
nossas lojas
portal da Lu
trabalhe conosco
programa ouro
assessoria de imprensa
investidores
investors
fornecedores
portal financeiro

compre pelo telefone

0800 773 3838

segunda a sexta das 8h às 22h e
sábados e domingos das 8h às 20h
(exceto feriados)

compre também pelo chat
online

acessibilidade

versão mobile

Preços e condições de pagamento exclusivos para compras via internet, podendo variar nas lojas físicas. Ofertas válidas na compra de até 5 peças de cada produto por cliente, até o término dos nossos estoques para internet. Caso os produtos apresentem divergências de valores, o preço válido é o da sacola de compras.

Vendas sujeitas a análise e confirmação de dados.

O Magazine Luiza atua como correspondente no País, nos termos da Resolução CMN nº 4.935/2021, e encaminha propostas de cartão de crédito e operações de crédito para a Luizacred S.A Sociedade de Crédito, Financiamento e Investimento inscrita no CNPJ sob o nº 02.206.577/0001-80.

Magazine Luiza S/A - CNPJ: 47.960.950/1088-36

Endereço: Rua Arnulfo de Lima, 2385 - Vila Santa Cruz, Franca/SP - CEP 14.403-471

© Magazine Luiza - Todos os direitos reservados. Endereço eletrônico: <https://www.magazineluiza.com.br>

Fale conosco: <https://www.magazineluiza.com.br/central-de-atendimento/fale-conosco/>

Nossas lojas Tenha sua loja Regulamentos Acessibilidade Guia de segurança Atendimento Compre pelo tel: 0800 773 3838



Busca no Magalu

Bem-vindo! Entre ou cadastre-se

Ofertas: Sao Lourenco da Mata - PE 54735-565

Todos os departamentos Ofertas do Dia Celulares Móveis Eletrodomésticos TV e Vídeo Informática Saúde Baixe o Supe

magalu Instrumentos Musicais > Microfone > Microfone Omnidirecional Lapela Entrevista Apresentações - GRUPO SHOPMIX

Microfone Omnidirecional Lapela Entrevista Apresentações - GRUPO SHOPMIX

Código cfa18fkdff | Ver descrição completa | GRUPO SHOPMIX



★★★★★ [Avaliar produto](#)



Vendido por **Mix Commerce**

Entregue por **MAGALU**

O Magalu garante a sua compra, do pedido à entrega. [Saiba mais](#)

R\$ 119,90

ou 2x de R\$ 59,95 sem juros

Cartão de crédito
sem juros

R\$ 119,90
2xR\$ 59,95

COMPRAR AGORA

ADICIONAR À SACOLA

SAO LOURENCO DA MATA, PE - 54735-565 [alterar](#)

Receba em até 12 dias úteis
Após o pagamento confirmado R\$ 11,90

Os prazos de entrega começam a contar a partir da confirmação de pagamento e podem variar para mais de uma unidade de um mesmo produto.

+ 3

Produtos patrocinados do Magalu para você



Microfone Karakê Bluetooth Efeito Voz Modo Gravação Função Selfie

★★★★★ 4
R\$ 74,90
R\$ 45,81
no PIX



Microfone Condensador C-2 Duplo Behringer

★★★★★
R\$ 969,00
ou 10x de R\$ 96,90 sem juros

O que você viu está aqui

Microfone Omnidirecional Lapela E... R\$ 119,90 à vista

[Voltar ao topo](#)

[Descrição Completa](#)

[Avaliação dos Clientes](#)

[Formas de Pagamento](#)



Produtos Patrocinados

Kit Banjo Elétrico 4 Cordas Verde Caixa...	Kit Rozini Violão Estudante C/ Capa +...	Rozini Viola Caipira Ponteio Acústica...	Rozini Cavaquinho Estudante Caixa...	Violão Queen's Bege Elétrico com...	10 Palletas Gota 2.0 e 3.0mm para...
R\$ 1.679,99 ou 10x de R\$ 168,00	R\$ 949,99 ou 10x de R\$ 95,00	R\$ 1.089,99 ou 10x de R\$ 109,00	R\$ 784,99 ou 10x de R\$ 78,50	R\$ 539,90 R\$ 458,92 à vista (15% de desconto) ou 10x de R\$ 53,99	R\$ 29,90

Informações do Produto

Microfone Omnidirecional Lapela Entrevista Apresentações

Microfone Omnidirecional Lapela Entrevista Apresentações

Microfone de lapela omnidirecional, perfeito para uso em vídeo, projetado para smartphones, DSLR, filmadoras, gravadores de áudio, PC etc.

O microfone de lapela possui um padrão de captação Omni, para cobertura total em 360 graus. Um cabo integrado de 6 metros com plugue de ouro de 4 polos e 3.5 mm pode ser conectado diretamente aos smartphones, e na maioria das câmeras.

Especificações/Características do produto:

Padrão polar: Omnidirecional;
Resposta de frequência: 65Hz-18KHz;
Sinal / ruído: 74dB ou mais;
Impedância de saída: 1000 ohms ou menos;
Microfone de encaixe para smartphones, DSLR, filmadoras, gravadores de áudio, PC etc.
Microfone condensador omnidirecional;
Condensador de alta qualidade é ideal para uso em vídeo
Baixo ruído de manuseio;
Inclui clipe de lapela, bateria LR44, parabrasas de espuma, adaptador de 1/4".

Usando o microfone:

Para smartphone:

Desligue o microfone. Deslize o botão ON / OFF para OFF / Smartphone

Microfone Omnidirecional Lapela E... R\$ 119,90 à vista

[Voltar ao topo](#)

[Descrição Completa](#)

[Avaliação dos Clientes](#)

[Formas de Pagamento](#)

Itens Inclusos:

- 1 Microfone Lapela;
- 1 Protetor de espuma;
- 1 Clipe de roupa;
- 1 Bateria (LR44);
- 1 Adaptador de tomada de 1/4;

- 1 Guia de usuário.

Atenção:

- 1 - O cliente tem até 7 dias corridos, após o recebimento, para devolução do produto (artigo 49).
- 2 - Lembrando que o produto deve retornar sem defeitos e na embalagem original.

- 3 - Imagem Meramente ilustrativa.



Informações complementares

Tipo

Condensador, Lapela, Omnidirecional

Denunciar Anúncio



Microfone

Microfone ideal pra show e home-studio | Microfone de Lapela: veja beneficios | Microfone Direcional

Microfone ideal pra show e home-studio

Saiba qual é o melhor microfone pra cada momento

Microfone de Lapela: veja beneficios

Saiba quais as vantagens e beneficios do microfone de lapela

Microfone Direcional

Saiba qual e a função do microfone direcional

Veja outros conteúdos

Avaliação dos clientes

ESCREVER UMA AVALIAÇÃO



Microfone Omnidirecional Lapela Entrevista...

Avaliação geral

0.0 0 avaliação

Ordenar avaliações: Mais relevantes

Formas de pagamento

Cartão Luiza

(Produto + Frete)
Numero de parcelas

R\$ 119,90 à vista

02x de R\$ 59,95 sem juros

03x de R\$ 40,92 com juros

04x de R\$ 30,87 com juros

05x de R\$ 24,84 com juros

Total

R\$ 119,90

R\$ 122,76

R\$ 123,49

R\$ 124,21

Cartão de crédito

(Produto + Frete)
Numero de parcelas

R\$ 119,90 à vista

02x de R\$ 59,95 sem juros

03x de R\$ 41,57 com juros

04x de R\$ 31,48 com juros

05x de R\$ 25,43 com juros

Total

R\$ 119,90

R\$ 124,70

R\$ 125,92

R\$ 127,15

Pix

R\$ 119,90 à vista
No PIX, com o código que será gerado na finalização da sua compra.

Boleto bancário

R\$ 119,90 à vista
No boleto bancário, que será gerado na finalização da sua compra.

Microfone Omnidirecional Lapela E... R\$ 119,90 à vista

[Voltar ao topo](#)

[Descrição Completa](#)

[Avaliação dos Clientes](#)

[Formas de Pagamento](#)

(Produto + Frete)
Numero de parcelas

com juros	
09x de R\$ 14,13 com juros	R\$ 127,15
10x de R\$ 12,79 com juros	R\$ 127,89
11x de R\$ 11,69 com juros	R\$ 128,63
12x de R\$ 10,78 com juros	R\$ 129,38

(Produto + Frete)
Numero de parcelas

com juros	
09x de R\$ 14,68 com juros	R\$ 132,14
10x de R\$ 13,34 com juros	R\$ 133,41

Consultas relacionadas: Microfone Omnidirecional Lapela Entrevista Apresentações Microfone Omnidirecional Lapela Entrevista Apresentações Microfone Lapela Microfone Entrevista Apresentações Microfone Entrevista



Formas de pagamento



certificados e garantia



departamentos

- ar e ventilação
- artesanato
- audio
- automotivo
- bebês
- beleza e perfumaria
- brinquedos
- cama, mesa e banho
- câmeras e drones
- casa e construção
- celulares
- colchões
- comercio e industria
- courses
- eletrodomésticos
- eletroportáteis
- esportes e lazer
- ferramentas e jardim

- games
- informática
- instrumentos musicais
- livros
- mercado
- moveis
- papelaria
- pet shop
- relógios
- saúde e cuidados pessoais
- serviços
- suplementos alimentares
- tablets, iPads e e-readers
- telefonía fixa
- tv e video
- utilidades domésticas
- vista magalu

marketplace

- venda seus produtos
- proteção de marcas
- central de atendimento
- atendimento
- termo de compra e venda
- arrependimento ou desistência
- meus pedidos
- trocas e devoluções
- assistência técnica dos fabricantes
- política de privacidade

serviços

- recarga premiada
- revista magalu
- lista de casamento
- cha de bebê
- magalu empresas
- consórcio luiza
- cartão luiza
- luizaseg
- parceiro magalu
- cliente ouro
- quero de casamento
- maga mais
- carte digital

parcerias

- seja nosso parceiro
- institucional
- quem somos
- nossas lojas
- portal da Lu
- trabalhe conosco
- programa ouro
- assessoria de imprensa
- investidores
- investors
- fornecedores
- portal financeiro

compre pelo telefone

0800 773 3838

segunda a sexta das 9 às 22h e sábados e domingos das 10 às 20h (exceto feriados)

compre também pelo chat online

acessibilidade

veja no site

Preços e condições de pagamento exclusivos para compras via internet, podendo variar nas lojas físicas. Ofertas válidas na compra de até 5 peças de cada produto por cliente, até o término dos nossos estoques para internet. Caso os produtos apresentem divergências de valores, o preço válido é o da sacola de compras.

Vendas sujeitas a análise e confirmação de dados.

O Magazine Luiza atua como correspondente no País, nos termos da Resolução CMN nº 4.935/2021, e encaminha propostas de cartão de crédito e operações de crédito para a Luizacred S.A Sociedade de Crédito, Financiamento e Investimento inscrita no CNPJ sob o nº 02.206.577/0001-80.

Magazine Luiza S/A - CNPJ: 47.960.950/1088-36

Endereço: Rua Arnulfo de Lima, 2385 - Vila Santa Cruz, Franca/SP - CEP 14.403-471

© Magazine Luiza - Todos os direitos reservados. Endereço eletrônico: <https://www.magazineluiza.com.br>

Fale conosco: <https://www.magazineluiza.com.br/central-de-atendimento/fale-conosco/>

Nossas lojas Tenha sua loja Regulamentos Acessibilidade Guia de segurança Atendimento Compre pelo tel. 0800 773 3838 Meus pedidos

Busca no Magalu



Bem-vindo!
Entre ou cadastre-se

Ofertas São Lourenço da Mata
para 54735-565



Produtos mais vendidos Ofertas do Dia Celulares Móveis Eletrônicos TVs e Vídeos Informática Saúde e Bem-Estar

Magalu > Instrumentos Musicais > Microfone > Lapela > Microfone De Lapela Sem Fio Tipo-C Frequência 2.4GHz Android - B-Max

Microfone De Lapela Sem Fio Tipo-C Frequência 2.4GHz Android - B-Max

Código gbj884479 | Ver descrição completa | B-Max

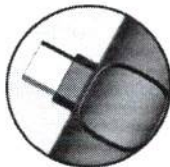
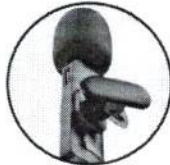
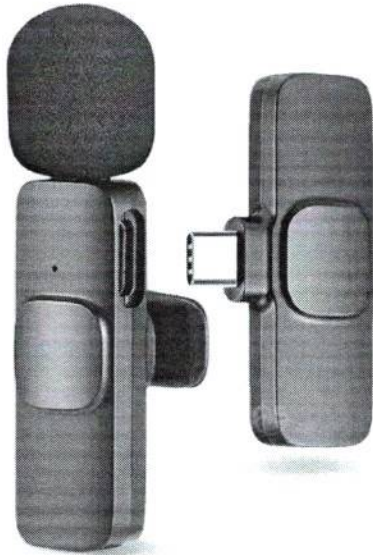

★★★★★ Avaliar produto



Vendido por **AS EMPORIO**

Entregue por **MAGALU**

O Magalu garante a sua compra, do pedido à entrega. Saiba mais

R\$ 110,90
R\$ 99,81

no PIX (10% de desconto)
ou 2x de R\$ 55,45 sem juros

Cartão de crédito
sem juros

R\$ 110,90
2xR\$ 55,45

COMPRAR AGORA

ADICIONAR À SACOLA

SAO LOURENCO DA MATA, PE - 54735-565 alterar

Receba em até 9 dias úteis
Após o pagamento confirmado Frete Grátis

Os prazos de entrega começam a contar a partir da confirmação de pagamento e podem variar para mais de uma unidade de um mesmo produto.

Quem viu este produto, viu estes também



Microfone Profissional Tipo C Duplo USB Condensador Lapela

R\$ 227,90
R\$ 93,42
no PIX (10% de desconto)
ou 2x de R\$ 54,96 sem juros

Produtos patrocinados do Magalu para você

Microfone De Lapela Sem Fio Tipo-... R\$ 99,81 à vista

[Voltar ao topo](#)

[Descrição Completa](#)

[Avaliação dos Clientes](#)

[Formas de Pagamento](#)



Microfone Duplo Sem Fio Profissional PGX-58 UHF Original



Microfone Transmissor Sem Fio de Lapela e Headset Certificado Anatel

R\$ 199,00
R\$ 169,00
ou 3x de R\$ 56,33 sem juros

Microfone Duplo Sem Fio Profissional PGX-58 UHF Original

R\$ 349,00
R\$ 329,00
ou 7x de R\$ 47,00 sem juros

O que você viu está aqui



Microfone Sem Fio Lapela Portátil para Android Tipo C

R\$ 92,99
ou 2x de R\$ 46,50 sem juros

Microfone De Lapela Sem Fio Tipo-... R\$ 99,81 à vista

[Voltar ao topo](#)

[Descrição Completa](#)

[Avaliação dos Clientes](#)

[Formas de Pagamento](#)

Microfone De Lapela Sem Fio Tipo-C Frequência 2.4 GHz Para Samsung Motorola Xiaomi

Este é o Microfone De Lapela Sem Fio que faltava para suas gravações ficarem ainda mais perfeitas. É portátil, prático e possui o sistema Plug and Play que facilita o uso tornando-o compatível com diversos modelos de Celulares, Tablets, Laptops e outros dispositivos com Sistema Operacional Android. É um microfone de lapela ideal para todos os tipos de gravações, entrevistas e transmissões ao vivo. Você só precisa deste microfone para se adaptar a todos os cenários possíveis!

Pode ser usado perfeitamente com o estabilizador do seu celular, possui esponja de alta densidade a prova de respingos, permitindo o reconhecimento eficaz do som original.

**INSTRUÇÕES DE USO:**

Basta conectar o receptor em seu dispositivo e ligar o microfone para conectar automaticamente e está pronto para usar!

ATENÇÃO! Enquanto o microfone estiver conectado, o áudio do celular estará desabilitado. REMOVA O RECEPTOR antes de REPRODUZIR o conteúdo gravado.

OBS: Caso a luz verde fique piscando significa que está mudo, então deve-se pressionar apenas uma vez o botão do Microfone Lapela para que volte a captar.

CARACTERÍSTICAS:

- » Conexão USB Tipo C;
- » Mãos Livres;
- » Plug And Play;
- » Alcance de 20 Metros;
- » Redução de ruídos;
- » Qualidade de som limpo;
- » Alta Sensibilidade de Captação;
- » Ampla compatibilidade;
- » Bluetooth.

ESPECIFICAÇÕES:

- » Duração da Bateria: 10 a 12 horas
- » Omnidirecional
- » Frequência: 2.4GHz
- » Tensão de entrada: DC4.8 - 5.4V
- » Conexão: USB Tipo C
- » Capacidade Bateria: 80mAh
- » Distância de transmissão: 30-50metros
- » Tamanho do microfone: 62*23*28mm
- » Peso do Microfone: 7g
- » Tamanho do receptor: 45*27*7mm
- » Peso do receptor: 4g
- » Faixa de frequência: 20hz-20khz
- » Sensibilidade: -30db 11db
- » SNR: >60dB
- » Impedância: <= 2.2k ohm

CONTEÚDO DA EMBALAGEM:

- » 1 Microfone
- » 1 Receptor Tipo-C
- » 1 Manual

**Informações
complementares**

Tipo

Lapela

Denunciar Anúncio

Microfone De Lapela Sem Fio Tipo-... R\$ 99,81 à vista

[Voltar ao topo](#)[Descrição Completa](#)[Avaliação dos Clientes](#)[Formas de Pagamento](#)



Microfone De Lapela Sem Fio Tipo-C Frequência 2.4GHz...



Avaliação geral

0.0 0 avaliação

Ordenar avaliações: Mais relevantes

Formas de pagamento

Cartão Luiza

(Produto + Frete) Numero de parcelas

R\$ 99,81 à vista 10% de desconto

02x de R\$ 55,45 sem juros

03x de R\$ 37,85 com juros

04x de R\$ 28,55 com juros

05x de R\$ 22,98 com juros

06x de R\$ 19,26 com juros

07x de R\$ 16,61 com juros

08x de R\$ 14,62 com juros

09x de R\$ 13,07 com juros

10x de R\$ 11,83 com juros

11x de R\$ 10,82 com juros

12x de R\$ 9,97 com juros

Total

R\$ 110,90

R\$ 113,55

R\$ 114,22

R\$ 114,89

R\$ 115,56

R\$ 116,24

R\$ 116,92

R\$ 117,60

R\$ 118,29

R\$ 118,97

R\$ 119,66

Cartão de crédito

(Produto + Frete) Numero de parcelas

R\$ 99,81 à vista 10% de desconto

02x de R\$ 55,45 sem juros

03x de R\$ 38,45 com juros

04x de R\$ 29,12 com juros

05x de R\$ 23,52 com juros

06x de R\$ 19,79 com juros

07x de R\$ 17,13 com juros

08x de R\$ 15,13 com juros

09x de R\$ 13,58 com juros

10x de R\$ 12,34 com juros

Total

R\$ 110,90

R\$ 115,34

R\$ 116,47

R\$ 117,61

R\$ 118,75

R\$ 119,90

R\$ 121,06

R\$ 122,22

R\$ 123,40

Pix

R\$ 99,81 à vista 10% de desconto No PIX, com o código que será gerado na finalização da sua compra

Boleto bancario

R\$ 99,81 à vista 10% de desconto No boleto bancário, que será gerado na finalização da sua compra

- Consultas relacionadas: Microfone De Lapela Sem Fio Tipo-C Frequência 2.4GHz Android, Microfone Lapela, Microfone Sem Fio Tipo-C Frequência 2.4GHz Android, Microfone Fio Tipo-C Frequência 2.4GHz Android, Microfone Fio, Microfone Tipo-C Frequência 2.4GHz Android, Microfone Tipo-C

veja mais

Formas de pagamento



Confirmação de entrega



assistência

marketing

serviços

parceiros

contato pelo telefone

venda seus produtos proteção de marcas

veja nosso parceiro especializado

0800 773 3838

Microfone De Lapela Sem Fio Tipo-... R\$ 99,81 à vista

[Voltar ao topo](#)

[Descrição Completa](#)

[Avaliação dos Clientes](#)

[Formas de Pagamento](#)

ar e ventilação
artesanato
automotivo
bebês
beleza e perfumaria
brinquedos

games
informática
instrumentos musicais
livros
mercado
móveis
papelaria

recarga premiada
revista magalu
lista de casamento
chá de bebê
magalu empresas
consórcio luiza
cartão luiza

fornecedores
portal financeiro

versão mobile



Preços e condições de pagamento exclusivos para compras via internet, podendo variar nas lojas físicas. Ofertas válidas na compra de até 5 peças de cada produto por cliente até o término dos nossos estoques para internet. Caso os produtos apresentem divergências de valores, o preço válido é o da sacola de compras.

Vendas sujeitas a análise e confirmação de dados

O Magazine Luiza atua como correspondente no País, nos termos da Resolução CMN nº 4.935/2021, e encaminha propostas de cartão de crédito para a Luizacred S.A Sociedade de Crédito, Financiamento e Investimento inscrita no CNPJ sob o nº 02.206.577/0001-80.

Magazine Luiza S/A - CNPJ: 47.960.950/1088-36

Endereço: Rua Amulfo de Lima, 2385 - Vila Santa Cruz, Franca/SP - CEP 14.403-471

Magazine Luiza - Todos os direitos reservados. Endereço eletrônico: <https://www.magazineluiza.com.br>

Fale conosco: <https://www.magazineluiza.com.br/central-de-atendimento/fale-conosco/>



Nossas lojas Tenha sua loja Regulamentos Acessibilidade Guia de segurança

Atendimento Compre pelo tel: 0800 773 1

Busca no Magalu



Dem-vindo :)
Entre ou cadastre-se

Ofertas para São Lourenço da Mata - 54735-565



Todos os departamentos Ofertas do Dia Celulares Móveis Eletrodomésticos TV e Vídeo Informática Saldão

magalu - Informática > Periféricos e Acessórios > Armazenamento > Cartão de Memória > Cartão Micro Sd Sandisk Extreme Pro 128gb A2 Lacrado

Cartão Micro Sd Sandisk Extreme Pro 128gb A2 Lacrado

Código bh5c205d6j | Ver descrição completa | Sandisk



★★★★★ 5.0 (2) [Avaliar produto](#)

Vendido por [V2vcomerciodeprodutoseletr](#)

Entregue por **MAGALU**

O Magalu garante a sua compra, do pedido à enti

R\$ 230,00

R\$ 215,00

ou 3x de R\$ 71,67 sem juros

[Cartão de crédito](#)
sem juros

[COMPRAR AGORA](#)

[ADICIONAR À SACOLA](#)

📍 SAO LOURENCO DA MATA, PE - 54735-561

📦 **Receba em até 10 dias úteis**
Após o pagamento confirmado

Os prazos de entrega começam a contar a partir da confi pagamento e podem variar para mais de uma unidade de

Quem viu este produto, viu estes também



Micro Sd Cártao Memória Sandisk 128gb Ultra Original
★★★★★ 3
R\$ 99,00



Micro Sd Cártao Memória Sandisk 128gb Ultra Original
★★★★★ 1
R\$ 109,00
R\$ 97,00



Cartão microSDXC Sandisk UHS-I Extreme 128GB - 160MB/s
★★★★★ 1
R\$ 195,00



Cartão De Memória 128Gb Micro Sd Ultra 100Mb/S C10 Sandisk
★★★★★ 20
R\$ 145,64
R\$ 126,71
no PIX (13% de desconto)
ou 3x de R\$ 48,55 sem juros

Produtos patrocinados do Magalu para você

Cartão Micro Sd Sandisk Extreme ... R\$ 215,00 à vista

[Voltar ao topo](#)

[Descrição Completa](#)

[Avaliação dos Clientes](#)

[Formas de Pagamento](#)



Mouse Óptico Dell MS116 Preto

R\$ 89,00
R\$ 63,48
no PIX (8% de desconto)

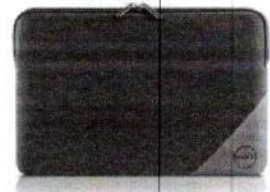

Mochila para Notebook Dell Essential 15,6" Preto

***** 178
R\$ 179,00
R\$ 127,88
no PIX (8% de desconto)
ou 2x de R\$ 69,50 sem juros



Caixa de Som Gamer JBL 20W Bluetooth Quantum Duo

***** 3
R\$ 1.299,00
R\$ 854,91
no PIX (10% de desconto)
ou 7x de R\$ 135,70 sem juros



Kit Teclado e mouse sem fio Dell Pro KM5221W Branco

***** 6
R\$ 289,00
R\$ 210,68
no PIX (8% de desconto)
ou 4x de R\$ 57,25 sem juros



Suporte Uptable Octoo Black

***** 24
R\$ 59,00
R\$ 54,28
no PIX (8% de desconto)



Kit Teclado e Mouse sem fio Dell Pro KM5221W Preto

***** 104
R\$ 299,00
R\$ 219,88
no PIX (8% de desconto)
ou 4x de R\$ 59,75 sem juros



Cartão Micro Sd Sandisk Extreme Pro 128gb A2 Lacrado - Cartão de Memória - Magazine Luiza R\$ 215,00 à vista

[Voltar ao topo](#)

[Descrição Completa](#)

[Avaliação dos Clientes](#)

[Formas de Pagamento](#)



★★★★★ 49

R\$ 369,00
R\$ 210,68

no PIX (8% de desconto)
ou 4x de R\$ 57,25 sem juros

Quem viu, comprou



Leitor De Cartão Sd/Tf/Cf/Ms Usb 3.0 Ugreen

★★★★★
R\$ 165,32
R\$ 140,52

no PIX (15% de desconto)
ou 3x de R\$ 55,11 sem juros



Micro Sd Cãrtao Memória Sandisk 128gb Ultra Original

★★★★★ 1
R\$ 109,00
R\$ 97,00



Cartao Micro Sd Sandisk Class 10 Ultra 128gb 100mbs

★★★★★ 10
R\$ 94,15



O que você viu está aqui



MICRO Sd 128 Gb Moric Para Smartfone Android / Cameca Fotografica

★★★★★
R\$ 119,92

ou 2x de R\$ 59,96 sem juros

Produtos Patrocinados

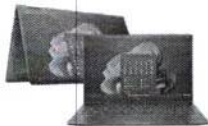

Notebook Dragonflyg2 HP, Intel Core i5, 16GB, ...
R\$ 15.539,00
R\$ 11.699,10
à vista (25% de desconto)
ou 10x de R\$ 1.299,90



Toner Samsung MLT D204L Preto Original...
R\$ 452,28
ou 8x de R\$ 56,54



Notebook HP PB630-G8, Core i5, 16GB de...
R\$ 6.589,00
R\$ 5.183,82
à vista (21% de desconto)
ou 10x de R\$ 557,40



Notebook HP 256-G8, Intel Core i3, 8GB de...
R\$ 2.749,00
R\$ 2.556,57
à vista (7% de desconto)
ou 10x de R\$ 274,90



Computador 280-G5, Intel Core i3, Windows 11...
R\$ 3.380,00
R\$ 3.042,00
à vista (10% de desconto)
ou 10x de R\$ 338,00



Computador 28 Core i5, 8GB de...
R\$ 4.079,00
R\$ 3.203,10
à vista (21% de desconto)
ou 10x de R\$ 355,10

Cartão Micro Sd Sandisk Extreme ... R\$ 215,00 à vista

[Voltar ao topo](#)

[Descrição Completa](#)

[Avaliação dos Clientes](#)

[Formas de Pagamento](#)

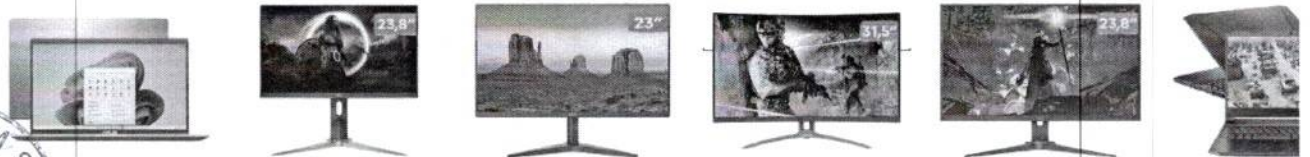

Informações do Produto

Cartão Micro Sd Sandisk Extreme Pro 128gb A2 Lacrado

Características:- Marca: Sandisk- Modelo: SDSQXCY-128G-GN6MA Especificações:- Capacidade: 128 GB Desempenho:- Velocidade de leitura de até 170 MB/s- Velocidade de gravação de até 90 MB/s Dimensões (AxLxC):- 10,92 x 14,99 x 1,02 mm Temperatura:- Temperatura Operacional: -25 °C a 85 °C (-13 °F a 185 °F)- Temperatura de Armazenamento: -40 a 185 oF) Compatibilidade:- Compatível com todos os dispositivos hosts que suportam microSDHC, microSDXC, microSDHC UHS-I, e microSDXC UHS-I Fator de F Velocidade de Vídeo:4K UHD e Full HD pronto com velocidade UHS classe 3 (U3) e velocidade de vídeo classe 30 (V30) Recursos:- Economize tempo na transferê Velocidade de gravação de até: 90 Mb/s- Ótimo para captura de vídeo em 4K UHD- Carregue os aplicativos mais rapidamente graças à especificação A2 do cartão Sandisk para uso em ambientes extremos- Compatível com leitor Mobilemate USB 3.0 Conteúdo da embalagem:- 1 x Cartão de Memória Sandisk- 1 x Adaptador SD Peso10 grama:

Capacidade de armazenamento	128 GB
Informações complementares	
Marca	SanDisk
Tipo	Micro SD



Cartão de Memória

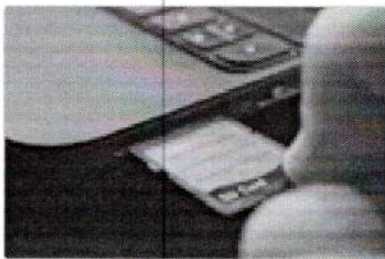

Memória pra PC x cartão de memória

Entenda a função de cada tipo de memória e porque uma não substitui a outra



Mais espaço no seu celular

Como expandir a memória do seu celular usando cartões micro SD

Tudo sobre cartões de memória!

Em dúvida pra escolher o ideal? Eu te ajudo!

Veja outros conteúdos

Avaliação dos clientes

ESCREVER UMA A



Cartão Micro Sd Sandisk Extreme Pro 128gb A2 Lacrado

Cartão Micro Sd Sandisk Extreme ... R\$ 215,00 à vista

[Voltar ao topo](#)

[Descrição Completa](#)

[Avaliação dos Clientes](#)

[Formas de Pagamento](#)

Design	5.0
Tela	5.0
Desempenho	5.0
Bateria	5.0
Recursos	5.0



Ordenar avaliações: **Mais relevantes** ▼



Adriano - Há cerca de 1 mês

Sim, eu recomendo esse produto

- Qualidade geral
- Custo-benefício
- Design
- Tela
- Desempenho
- Bateria
- Recursos



Ivan Crespo de Almeida - Há cerca de 1 mês

Produto original

Entrei em contato com o suporte da Western Digital para confirmar se era o produto original mesmo e eles confirmaram, está funcionando perfeitamente no meu drone lacrado conforme anúncio. Recomendo esse produto, apesar do preço um pouco salgado.

Sim, eu recomendo esse produto

- Qualidade geral
- Custo-benefício
- Design
- Tela
- Desempenho
- Bateria
- Recursos

Formas de pagamento

Cartão Luiza

(Produto + Frete)
Número de parcelas

	Total
R\$ 215,00 à vista	
02x de R\$ 107,50 sem juros	R\$ 215,00
03x de R\$ 71,67 sem juros	R\$ 215,00
04x de R\$ 55,36 com juros	R\$ 221,43
05x de R\$ 44,55 com juros	R\$ 222,74
06x de R\$ 37,34 com juros	R\$ 224,04
07x de R\$ 32,19 com juros	R\$ 225,36
08x de R\$ 28,33 com juros	R\$ 226,67
09x de R\$ 25,33 com juros	R\$ 227,99
10x de R\$ 22,93 com juros	R\$ 229,32
11x de R\$ 20,97 com juros	R\$ 230,65
12x de R\$ 19,33 com juros	R\$ 231,99

Cartão de crédito

(Produto + Frete)
Número de parcelas

	Total
R\$ 215,00 à vista	
02x de R\$ 107,50 sem juros	R\$ 215,00
03x de R\$ 71,67 sem juros	R\$ 215,00
04x de R\$ 56,45 com juros	R\$ 225,80
05x de R\$ 45,60 com juros	R\$ 228,00
06x de R\$ 38,37 com juros	R\$ 230,22
07x de R\$ 33,21 com juros	R\$ 232,45
08x de R\$ 29,34 com juros	R\$ 234,70
09x de R\$ 26,33 com juros	R\$ 236,95
10x de R\$ 23,92 com juros	R\$ 239,23

Pix

R\$ 215,00 à vista
No PIX, com o código que será gerado na finalização da sua compra.

Boleto bancário

R\$ 215,00 à vista
No boleto bancário, que será da sua compra.

Consultas relacionadas: [Cartão Micro Sd Sandisk Extreme Pro 128gb A2 Lacrado](#) [Cartão Micro](#) [Cartão Sd Sandisk Extreme Pro 128gb A2 Lacrado](#) [Cartã](#)

Cartão Micro Sd Sandisk Extreme ... R\$ 215,00 à vista

[Voltar ao topo](#)

[Descrição Completa](#)

[Avaliação dos Clientes](#)

[Formas de Pagamento](#)

Formas de pagamento



participados e segurança



departamentos

ar e ventilação
 artesanato
 áudio
 automotivo
 bebês
 beleza e perfumaria
 brinquedos
 cama, mesa e banho
 câmeras e drones
 casa e construção
 celulares
 colchões
 comércio e indústria
 cursos
 eletrodomésticos
 eletroportáteis
 esportes e lazer
 ferramentas e jardim

games
 informática
 instrumentos musicais
 livros
 mercado
 móveis
 popularia
 pet shop
 relógios
 saúde e cuidados pessoais
 serviços
 suplementos alimentares
 tablets, iPads e e-readers
 telefonia fixa
 tv e vídeo
 utilidades domésticas
 vista magalu

marketplace

venda seus produtos
 proteção de marcas

central de atendimento

atendimento
 termo de compra e venda
 arrependimento ou desistência
 meus pedidos
 trocas e devoluções
 assistência técnica dos fabricantes
 política de privacidade

serviços

recarga premiada
 revista magalu
 lista de casamento
 chá de bebe
 magalu empresa
 consorcio luiza
 cartão luiza
 luizaseg
 parceiro magalu
 cliente ouro
 quero de casamento
 mago male
 carne digital

parcerias

seja nosso parceiro
 institucional
 quem somos
 nossas lojas
 portal da Lu
 trabalhe conosco
 programa ouro
 assessoria de imprensa
 investidores
 fornecedores
 portal financeiro

compra pelo telefone

0800 773 3838

atendimento de segunda a sexta das 8h às 17h e sábados e domingos das 9h às 12h (exceto feriados)

compre também pelo aplicativo

as estabildade

versão mobile

Preços e condições de pagamento exclusivos para compras via internet, podendo variar nas lojas físicas. Ofertas válidas na compra de até 5 peças de cada produto por cliente, até o término dos nossos estoques para internet. Caso os produtos apresentem divergências de valores, o preço válido é o da sacola de compras.

Vendas sujeitas a análise e confirmação de dados.

O Magazine Luiza atua como correspondente no País, nos termos da Resolução CMN nº 4.935/2021, e encaminha propostas de cartão de crédito e operações de crédito para a Luizacred S.A Sociedade de Crédito, Financiamento e Investimento inscrita no CNPJ sob o nº 02.206.577/0001-80.

Magazine Luiza S/A - CNPJ: 47.960.950/1088-36

Endereço: Rua Arnulfo de Lima, 2385 - Vila Santa Cruz, Franca/SP - CEP 14.403-471

© Magazine Luiza - Todos os direitos reservados. Endereço eletrônico: https://www.magazineluiza.com.br

Fale conosco: https://www.magazineluiza.com.br/central-de-atendimento/fale-conosco/

Compreza 3x

[Nossas Lojas](#)
[Tenha sua loja](#)
[Regulamentos](#)
[Acessibilidade](#)
[Guia de segurança](#)
Atendimento

magalu

Bem-vindo :)
Entre ou cadastre-se
Ofertas para Sa
54

[Todos os departamentos](#)
[Ofertas do Dia](#)
[Celulares](#)
[Móveis](#)
[Eletrodomésticos](#)
[TV e Vídeo](#)
[Informática](#)
[Saldão](#)

magalu > Câmeras e Drones > Câmeras e Filmadoras > Acessórios para Câmeras > Carregador > Carregador Duplo Antorium p/ baterias NP-W126s Fujifilm X-T3 X-T2

Carregador Duplo Antorium p/ baterias NP-W126s Fujifilm X-T3 X-T2 X-PRO2 X-T100

Código ab92d9b3gd | [Ver descrição completa](#) | [Antorium](#)



★★★★★ 5.0 (1)

Vendido por **Antorium I**
Entregue por **magalu**
O Magalu garante a sua

R\$ 129,00 ✓
ou 2x de R\$ 64,50 sem

[Cartão de crédito](#)
sem juros



[Receba em até](#)
Após o pagamen

Os prazos de entrega como pagamento e podem variar

Quem viu este produto, viu estes também



Carregador Duplo Antorium p/ baterias LP-E17
Canon T7i T6i SL2 SL3

★★★★★
R\$ 129,00
ou 2x de R\$ 64,50 sem juros



Carregador De Baterias Canon Lc-E10E

★★★★☆ 1
~~R\$ 130,13~~
R\$ 117,12
no PIX (10% de desconto)
ou 2x de R\$ 65,07 sem juros



Carregador Duplo Antorium p/ baterias EN-EL14
Nikon D5600 D5500 D3400 D3300

★★★★★ 1
R\$ 129,00
ou 2x de R\$ 64,50 sem juros

Produtos similares

Carregador Duplo Antorium p/ bate... R\$ 129,00 à vista

ADICIONAR À SACOLA

[Voltar ao topo](#)

[Descrição Completa](#)

[Avaliação dos Clientes](#)

[Formas de Pagamento](#)



Carregador DMW-BLE9PP para Bateria Panasonic LE9PP

R\$ 43,92

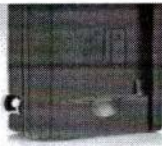

Carregador BLB13 para Baterias Panasonic DMW-BLB13 (Bivolt)

R\$ 43,94



Carregador FNP50 para Bateria FujiFilm NP-50

R\$ 43,92



Carregador LP-E6 / LP-E

R\$ 54,89

O que você viu está aqui



Smartphone Samsung Galaxy A03 64GB Preto 4G

***** 3090
~~R\$ 1.299,00~~
R\$ 899,00
ou 7x de R\$ 128,43 sem juros

Super produtos para VOCÊ

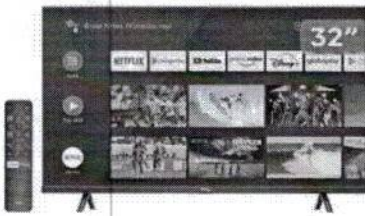

Smart TV 32" HD LED TCL S615 VA 60Hz
***** 4657
~~R\$ 1.899,00~~
R\$ 1.249,00
ou 10x de R\$ 124,90 sem juros



Smart TV 43" Full HD LED TCL Android TV 43S615
***** 1711
~~R\$ 2.799,00~~
R\$ 1.799,30
no PIX (5% de desconto)
ou 10x de R\$ 189,40 sem juros



Impressora Multifuncional Epson Ecotank L3250
***** 3495
~~R\$ 1.499,00~~
R\$ 1.169,10
no PIX (10% de desconto)
ou 10x de R\$ 129,90 sem juros



Smartphone Samsung G 32GB Preto
***** 274
~~R\$ 999,00~~
R\$ 749,00
ou 6x de R\$ 124,83 sem juro

Tem TUDO no Magalu



1 par de pneus dianteiro e traseiro p/ motos Titan , cq 125/150/160/ titan fan...
***** 34
~~R\$ 338,92~~
R\$ 318,58



10 Máscaras Descartáveis Branca KN95 PFF2 WDDoll Cód Anvisa
***** 97
R\$ 8,90



20 Máscaras Kn95 Proteção 5 Camada Respiratória Pff2 N95 Cor Preta
***** 13
R\$ 41,90



5 Camisetas Dry Fit Mas
***** 33
~~R\$ 149,00~~
R\$ 137,95

Carregador Duplo Antorium p/ bate... R\$ 129,00 à vista

ADICIONAR À SACOLA

[Voltar ao topo](#)

[Descrição Completa](#)

[Avaliação dos Clientes](#)

[Formas de Pagamento](#)



Informações do Produto

Carregador Duplo Antorium p/ baterias NP-W126s Fujifilm X-T3 X-T2 X-PRO2 X-T100

O Carregador Duplo Antorium é capaz de carregar duas baterias simultaneamente, com visor LCD e backlight!

Alimentação via USB: Carregue suas baterias em tomadas (com adaptador AC), em computadores, em power banks e até no seu carro!

Ideal para baterias de câmeras:

FUJIFILM X-T3, X-T2, X-T1, X-T100, X-T10, X-T20, X-Pro1, X-Pro2, X100F, entre outras.

Baterias NP-W126 e NP-W126s.

Especificações:

- Marca: Antorium
- Modelo: Duplo NP-W126s
- Carrega duas baterias simultaneamente
- Display LCD mostra o nível de carga de cada bateria
- Display LCD com backlight azul
- Entrada: 5V | 1-2A 10W
- Adaptador Bivolt: 100~240AC
- Saída: 8.4V | 0.6A 5W | duas saídas
- Tempo de carga: aprox. 1 hora por bateria (pode variar de acordo com a alimentação)
- Dimensões: 85 x 54 x 23 mm.

Itens incluídos:

- 1x Carregador duplo Antorium
- 1x Cabo USB
- 1x Adaptador de tomada Bivolt 100~240AC
- Manual de instruções

Informações complementares

Marca

Antorium



 **Lu explica**

Carregador para Câmera

Carregador Duplo Antorium p/ bate... R\$ 129,00 à vista

ADICIONAR À SACOLA

[Voltar ao topo](#)

[Descrição Completa](#)

[Avaliação dos Clientes](#)

[Formas de Pagamento](#)



Conheça os acessórios pra câmeras

Eles deixam sua experiência com a fotografia completa!



Veja outros conteúdos

Avaliação dos clientes

Carregador Duplo Antorium p/ baterias NP-W126s Fujifilm X-...

Avaliação geral

5.0 ★★★★★
1 avaliação

Qualidade geral 4.0
Custo-benefício 5.0

Ordenar avaliações: **Mais relevantes** ▼

★★★★★
Luiz - Há 11 meses

Ótimo

Usei pouco o produto, porem parece muito bom. Ótimo custo beneficio.

Não, eu não recomendo esse produto

Qualidade geral
Custo-benefício

Formas de pagamento

Cartão Luiza

(Produto + Frete) Numero de parcelas	Total
R\$ 129,00 à vista	
02x de R\$ 64,50 sem juros	R\$ 129,00
03x de R\$ 44,03 com juros	R\$ 132,08
04x de R\$ 33,22 com juros	R\$ 132,86

Cartão de crédito

(Produto + Frete) Numero de parcelas	Total
R\$ 129,00 à vista	
02x de R\$ 64,50 sem juros	R\$ 129,00
03x de R\$ 44,72 com juros	R\$ 134,17
04x de R\$ 33,87 com juros	R\$ 135,48

Pix

R\$ 129,00 à vista
No PIX, com o código que será gerado na finalização da sua compra. **R\$ 129,00**
No boleto **compr**

Carregador Duplo Antorium p/ bate... R\$ 129,00 à vista

ADICIONAR À SACOLA

[Voltar ao topo](#) [Descrição Completa](#) [Avaliação dos Clientes](#) [Formas de Pagamento](#)

(Produto + Frete) Número de parcelas	Total	(Produto + Frete) Número de parcelas	Total
08x de R\$ 17,00 com juros	R\$ 136,00	08x de R\$ 17,60 com juros	R\$ 140,82
09x de R\$ 15,20 com juros	R\$ 136,80	09x de R\$ 15,80 com juros	R\$ 142,17
10x de R\$ 13,76 com juros	R\$ 137,59	10x de R\$ 14,35 com juros	R\$ 143,54
11x de R\$ 12,58 com juros	R\$ 138,39		
12x de R\$ 11,60 com juros	R\$ 139,19		



Consultas relacionadas: Carregador Duplo Antorium p/ baterias NP-W126s Fujifilm X-T3 X-T2 X-PRO2 Carregador Duplo Carregador Antorium p/ baterias NP Carregador Antorium Carregador p/ baterias NP-W126s Fujifilm X-T3 X-T2 X-PRO2 Carregador p/ Carregador baterias NP-W126s Fujifilm X-T3 X-T2 X-PRO2 Carregador NP-W126s Fujifilm X-T3 X-T2 X-PRO2 Carregador NP-W126s

veja mais

Formas de pagamento

certificados e segurança

0.7 INCRÍVEL MAGAZINE LUIZA 21-10-2022

RA 1000 ReclameAQUI

departamentos

ar condicionado, artesanato, áudio, automotivo, beleza, perfumaria

marketplace

central de atendimento, atendimento, promoções

serviços

central de atendimento, atendimento, promoções

parcerias

portal financeiro

compre pelo tel

0800 773 0800

Preços e condições de pagamento exclusivos para compras via internet, podendo variar nas lojas físicas. Ofertas válidas na compra de até 5 peças de cada produto até o término dos nossos estoques para internet. Caso os produtos apresentem divergências de valores, o preço válido é o da sacola de compras.

Vendas sujeitas a análise e confirmação de dados.

O Magazine Luiza atua como correspondente no País, nos termos da Resolução CMN nº 4.935/2021, e encaminha propostas de cartão de crédito e operações de Luizacred S.A Sociedade de Crédito, Financiamento e Investimento inscrita no CNPJ sob o nº 02.206.577/0001-80.

Magazine Luiza S/A - CNPJ: 47.950.950/1088-36

Endereço: Rua Amulfo de Lima, 2385 - Vila Santa Cruz, Franca/SP - CEP 14.403-471

Magazine Luiza - Todos os direitos reservados. Endereço eletrônico: <https://www.magazineluiza.com.br>

Fale conosco: <https://www.magazineluiza.com.br/central-de-atendimento/fale-conosco/>

• Café L'OR com até 25% de desconto • As melhores ofertas do seu café favorito. aproveite



busque aqui seu produto



olá, faça seu login ou cadastre-se

Praça Araújo Sobrinho Ce... sua empresa baixe o app entrega rápida ame digital marcas próprias produtos internacionais lojas oficiais Visa Carta d.

todos os departamentos mercado celulares eletrodomésticos informática tv e home theater eletroportáteis móveis beleza e perfumaria

página inicial > instrumentos musicais > som profissional > monitor de áudio

favoritar compartilhar

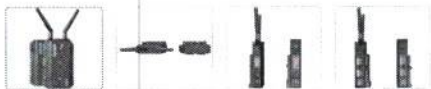

Sistema de Transmissão de Vídeo Hollyland Mars 300 pro Enhanced hdmi

★★★★★ faça a 1ª avaliação faça a 1ª pergunta

Adicione transmissão de vídeo sem fio de até 1080p60 ao seu equipamento de câmera gimbal, mirrorless ou dslr usando o conjunto leve e aprimorado de transmissor/receptor de vídeo sem fio Mars 300 pro hdmi da Hollyland. Este modelo ap...

[mais informações](#)

voltagem: 5

[política de troca e devolução](#)

R\$ 2.900,00

até 8x de R\$ 362,50

[mais formas de pagamento](#)

ganhe R\$ 1,00 de volta na Ame pagando com cartão de crédito.

Praça Araújo...

receba entre 22 e 29 de dezembro grátis

retire na loja entre 22 e 29 de dezembro grátis

comprar

Este produto é vendido por Best Video e entregue por Americanas, que garante a sua compra, do pedido à entrega. [saiba mais](#)

you also might like

americanas e os cookies: a gente usa cookies para personalizar anúncios e melhorar a sua experiência no site. Ao continuar navegando, você concorda com a nossa Política de Privacidade

continuar e fechar



notebook gamer acer nitro 5 intel core i7-10750h 8gb...

★★★★★ 46 avaliações

R\$ 5.447,90
R\$ 5.424,84

em 1x no cartão de crédito

super cashback

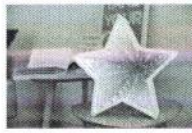

luminária led infinity estrela - orb

★★★★★ 3 avaliações

R\$ 29,99

1x de R\$ 29,99 sem juros no cartão de crédito

super cashback

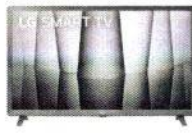

patrocinado

smart tv 32" lg hd 32lq620 wi-fi bluetooth hdr thinq ai...

★★★★★ 300 avaliações

R\$ 1.299,99

8x de R\$ 162,49 sem juros no cartão de crédito

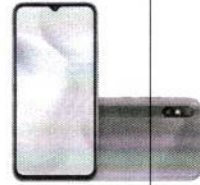

smartphone xiaomi redmi 9a 32gb 4g wi-fi tela 6.53 dual...

★★★★★ 62 avaliações

R\$ 899,99

6x de R\$ 149,99 sem juros no cartão de crédito

frete grátis

patrocinado

ssd king 500mb/s

★★★★

R\$ 219

8x de R\$ de crédito

produtos patrocinados



câmera fotográfica lumix dmc gh5s panasonic

★★★★★ sem avaliações

R\$ 14.653,25

6x de R\$ 1.831,65 sem juros no cartão de crédito



rode go ii wireless sistema microfone sem fio 2,4ghz...

★★★★★ sem avaliações

R\$ 2.891,99 6%

R\$ 2.231,17

8x de R\$ 278,89 sem juros no cartão de crédito



câmera fotográfica a7c body sony preta

★★★★★ sem avaliações

R\$ 13.448,05

8x de R\$ 1.681,00 sem juros no cartão de crédito

os mais vendidos da categoria



patrocinado

monitor de referência hs7 - yamaha

★★★★★ sem avaliações

R\$ 2.450,26 10%

R\$ 2.213,32

em 1x no cartão de crédito



receiver denon avr-s960h (modelo 2020) dolby atmos...

★★★★★ 2 avaliações

R\$ 6.487,97

8x de R\$ 810,99 sem juros no cartão de crédito

frete grátis



patrocinado

monitor hs series branco hs5 - yamaha

★★★★★ 1 avaliação

R\$ 1.999,29 10%

R\$ 1.791,18

em 1x no cartão de crédito



patrocinado

caixa para palco line array lr208 para 2 de 8 - com furo...

★★★★★ sem avaliações

R\$ 750,90

8x de R\$ 93,86 sem juros no cartão de crédito

monitor 70w (un

★★★★

R\$ 2.253,00

R\$ 2.000,00 em 1x no

frete grátis

americanas e os cookies: a gente usa cookies para personalizar anúncios e melhorar a sua experiência no site. Ao continuar navegando, você concorda com a nossa Política de Privacidade.

sobressalente. O transmissor fornece uma única entrada hdmi mais um loop-out hdmi para visualização em um monitor integrado e o receptor fornece duas saídas

hdmi. O transmissor possui transmissão de linha de visão de até 400' para o receptor e até 300' para um aplicativo Wi-Fi.

Usando o aplicativo Hollyview para iOS ou Android, você pode monitorar sua transmissão de vídeo em tempo real por meio de uma conexão Wi-Fi. O transmissor pode transmitir para até um receptor e dois aplicativos, ou para um total de três aplicativos, simultaneamente. O transmissor e o receptor são compactos em tamanho, apresentam um display oled brilhante para configuração e cada um possui uma rosca de montagem de 1/4"-20. Cada um pode ser alimentado usando uma fonte USB tipo C ou pode ser alimentado usando uma bateria do tipo série L disponível separadamente usando suas placas de bateria. O conjunto Mars 300 também inclui uma placa de expansão acessória, uma montagem de sapata e um cabo USB tipo c.



ficha técnica

denunciar anúncio

avaliações

avaliar produto

Ajude outras pessoas, faça a primeira avaliação desse produto ;)

dúvidas sobre o produto

Este produto ainda não tem perguntas. Faça a primeira :)

escrever pergunta

produtos que você viu



microfone csr ht 320 shotgun direcional boom gravador...

sem avaliações

RS 341,00 10%

RS 307,64

em 1x no cartão de crédito



vara de boom-pole para microfone shotgun filmador...

sem avaliações

RS 226,00 10%

RS 205,20

em 1x no cartão de crédito



vara de boom alumínio c/ 1,70 m p/microfone direcional...

sem avaliações

RS 280,00 5%

RS 274,54

em 1x no cartão de crédito



vara para microfone shotgun profissional boom-pole

sem avaliações

RS 220,00 10%

RS 205,20

em 1x no cartão de crédito

bastão 171cm

sem avaliações

RS 174,00

RS 160

em 1x no

os mais procurados da categoria



patrocinado

monitor de referência hs7 - yamaha



receiver denon avr-s960h (modelo 2020) dolby atmos...



patrocinado

monitor hs series branco hs5 - yamaha



caixa para palco line array lr208 para 2 de 8 - com furo...

monitor preto 70

americanas e os cookies: a gente usa cookies para personalizar anúncios e melhorar a sua experiência no site. Ao continuar navegando, você concorda com a nossa Política de Privacidade.



em 1x no cartão de crédito

8x de R\$ 810,99 sem juros no cartão de crédito

em 1x no cartão de crédito

8x de R\$ 93,86 sem juros no cartão de crédito

frete grátis

frete grátis

sugestão de produtos

microfone de lapela sem fio mesa de som 12 canais caixa de som aca 221 gigante ii amvox caixa de som amvox 220w mesa de som 8 canais tenis

atendimento 4003-4848

canal de vendas

ame digital

cartão de crédito Ame

guia de segurança

Americanas Empresas

Americanas Advertising

entregas e devoluções

americanas

Tudo. A toda hora. Em qualquer lugar.

mais informações

tor para Libras

acessibilidade digital na Americanas



americanas s.a. / CNPJ. 00.776.574/0006-60 / Inscrição Estadual: 85.687 08-5 / Endereço Rua Sacadura Cabral, 102 - Rio de Janeiro, RJ - 20081-902 / fale com a gente

mapa do site

americanas e os cookies: a gente usa cookies para personalizar anúncios e melhorar a sua experiência no site. Ao continuar navegando, você concorda com a nossa Política de Privacidade.

EMPRESA 4

15/12/2022 10:54

Cabo hdmi 2.0 4K HDR 19 Pinos 10 mt pix em Promoção | Ofertas na Americanas



• Café L'OR com até 25% de desconto •



As melhores ofertas do seu café favorito. aproveite >

busque aqui seu produto



olá, faça seu login ou cadastre-se



Praça Araújo... sua empresa, baixe o app, entrega rápida, ame digital, marcas próprias, produtos internacionais, lojas ocultas, alertas

todos os departamentos mercado celulares eletrodomésticos informática tv e home theater eletroportáteis móveis beleza e perfumaria

página inicial > informática e acessórios > componentes > cabos e adaptadores

favoritar compartilhar

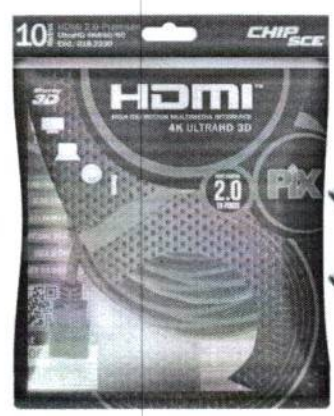

Cabo hdmi 2.0 4K HDR 19 Pinos 10 mt pix

★★★★★ faça a 1ª avaliação faça a 1ª pergunta

Cabo hdmi 2.0 4K HDR 19 Pinos 10 mt pix O novo padrão hdmi 2.0 19 pinos é o que existe de mais avançado em transmissão de vídeo e áudio até o momento especificações técnicas Características: Marca: pix Modelo: 018-2230Especificações:...

[mais informações](#)

tamanho: 10

[política de troca e devolução](#)

R\$ 109,81 8%

R\$ 101,02

à vista no cartão de crédito

R\$ 109,81 em até 2x de R\$ 54,90

[mais formas de pagamento](#)

ganhe R\$ 2,00 de volta na Ame pagando com cartão de crédito.

Praça Araújo...

receba até 23 de dezembro grátis

Corra! Temos apenas 4 no estoque.

[comprar](#)

Este produto é vendido e entregue por [Olist Store Express](#). A Americanas garante a sua compra, do pedido à entrega. [saiba mais](#)

você também pode gostar disso



sistema de microfone sem fio uhf acêmico com receptor ...



imagem indisponível



patrocinado
cabo de audio auxiliar p2 x 2 rca 3.5mm 1.5m preto



kit iluminação 3 softbox suporte girafa completo...



patrocinado
smart tv 50au770

americanas e os cookies: a gente usa cookies para personalizar anúncios e melhorar a sua experiência no site. Ao continuar navegando, você concorda com a nossa Política de Privacidade

[continuar e fechar](#)

em 1x no cartão de crédito em 1x no cartão de crédito

8x de R\$ 159,42 sem juros no cartão de crédito

8x de R\$ de crédito

Ops! Já vendemos todo o

retire na l



produtos mais vendidos na americanas



chocolate kit kat ao leite nestlé - 41,5g

★★★★★ 29917 avaliações

R\$ 3,99

1x de R\$ 3,99 sem juros no cartão de crédito

retire na loja

chocolate kitkat white nestlé - 41,5g

★★★★★ 10203 avaliações

R\$ 3,99

1x de R\$ 3,99 sem juros no cartão de crédito

retire na loja

patrocinado

chocolate bis ao leite - 126g

★★★★★ 5533 avaliações

R\$ 7,49

1x de R\$ 7,49 sem juros no cartão de crédito

retire na loja

caixa de bombom garoto 250g

★★★★★ 11476 avaliações

R\$ 12,99

1x de R\$ 12,99 sem juros no cartão de crédito

retire na loja

panettone 400g de

★★★★

R\$ 11,99

1x de R\$ de crédito

retire na l

informações do produto

Cabo hdmi 2.0 4K HDR 19 Pinos 10 mt pix

O novo padrão hdmi 2.0 19 pinos é o que existe de mais avançado em transmissão de vídeo e áudio até o momento.

Especificações técnicas

Características:

Marca: pix

Modelo: 5137026391

ver mais

ficha técnica

avaliações

★★★★★

Ajude outras pessoas, faça a primeira avaliação desse produto ;)

avaliar produto

dúvidas sobre o produto

Este produto ainda não tem perguntas.

Faça a primeira :)

escrever pergunta

denunciar anúncio

os itens mais vendidos

americanas e os cookies: a gente usa cookies para personalizar anúncios e melhorar a sua experiência no site. Ao continuar navegando, você concorda com a nossa Política de Privacidade.



quem viu este produto viu também

sugestão de produtos

[cabo de rede 20 metros](#) [cabo de rede 30 metros](#) [cabo de rede 10 metros](#) [caixinha de carregador iphone 11](#) [carregador de iphone 11 original](#) [cabo d](#)

atendimento
4003-4848

canal de
vendas

ame
digital

cartão de
crédito Ame

guia de
segurança

Americanas
Empresas

Americanas
Advertising

entregas e
devoluções

americanas

Tudo. A toda hora. Em qualquer lugar.

mais informações ▾

tor para Libras

[acessibilidade digital na Americanas](#)



americanas s.a. / CNPJ: 00.776.574/0006-60 / Inscrição Estadual: 85.687.08-5 / Endereço Rua Sacadura Cabral, 102 - Rio de Janeiro, RJ - 20081-902 / fale com a gente

[mapa do site](#)

americanas e os cookies: a gente usa cookies para personalizar anúncios e melhorar a sua experiência no site. Ao continuar navegando, você concorda com a nossa Política de Privacidade.

Empress 4

natal americanas · até 60% de desconto | até 70% de cashback* · queeero



busque aqui seu produto



olá, faça seu login ou cadastre-se

Praca Araújo Sobrinho, Ce sua empresa baixo o app entrega rápida amo digital marcas próprias produtos internacionais lojas oficiais oferta d

todos os departamentos mercado celulares eletrodomésticos informática tv e home theater eletroportáteis móveis beleza e perfumaria

página inicial instrumentos musicais cabos, fios e adaptadores cabo para instrumentos

favoritar compartilhar

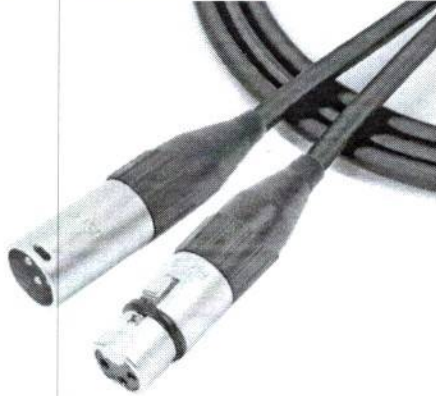

Cabo microfone balanceado santo angelo xlr / xlr 10 metros

★★★★★ faça a 1ª avaliação faça a 1ª pergunta

Cabo microfone balanceado santo angelo xlr / xlr 10 metros Características: 1 cabo de microfone tamanho de 10 metros Marca do cabo Santo Angelo X30 1 Conector Santo Angelo xlr Femea - SA2X 1 Conector Santo Angelo xlr Macho...

mais informações

política de troca e devolução

R\$ 123,49 10%

R\$ 111,14

à vista no cartão de

RS 123,49 em até 2x

mais formas de pagar

ganhe R\$ 2,00 de vo com cartão de crédito

Praca Araújo Sobrinho

receba até 30 de dez

frete mais barato na con

retire na loja a partir de dezembro

COIT

Este produto é vendido por entregue por Americanas, compra, do pedido à entreg

você também pode gostar disso

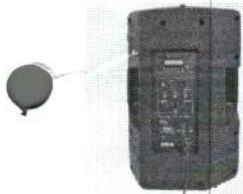

patrocinado

caixa ativa 15 1400w com dsp usb/sd/bt. hd-15 dsp -...

★★★★★ sem avaliações

R\$ 4.314,67 10%

R\$ 3.883,20

em 1x no cartão de crédito



cabo balanceado xlr / xlr santo angelo p/ microfones ...

★★★★★ sem avaliações

R\$ 109,90

2x de R\$ 54,95 sem juros no cartão de crédito



cabo microfone 9,15m ninja lw 0,20mm xlr/xlr santo...

★★★★★ sem avaliações

R\$ 84,74 10%

R\$ 76,23

em 1x no cartão de crédito



mixer / mesa de som xenyx x2222 usb bivolt - behringer

★★★★★ sem avaliações

R\$ 3.883,95 10%

R\$ 3.495,55

em 1x no cartão de crédito

piso ce) perfect

★★★★★

R\$ 40,!

1x de R\$ de crédito

produtos patrocinados



cabo para instrumentos p10 m / p10 m 3,05 metros ninja...

sem avaliações

R\$ 79,00 10%

R\$ 63,00

1x de R\$ 63,00 sem juros no cartão de crédito



cabo xlr m / xlr f 4,57 metros ninja lw b - santo angelo

sem avaliações

R\$ 118,00 10%

R\$ 104,40

2x de R\$ 52,20 sem juros no cartão de crédito

frete grátis



warm - pro-xlr-6 - cabos

sem avaliações

R\$ 109,35

2x de R\$ 54,67 sem juros no cartão de crédito



cabo microfone balanceado xlr amphenol preto 2 metros

sem avaliações

R\$ 139,90

2x de R\$ 69,95 sem juros no cartão de crédito



cabo m...

2x0,40

R\$ 300

6x de R\$ de crédito



você também pode gostar desses

informações do produto

Cabo microfone balanceado santo angelo xlr / xlr 10 metros

Características:

1 cabo de microfone tamanho de 10 metros

10 metros Marca do cabo Santo Angelo X30

1 Conector Santo Angelo xlr Femea - SA2X

1 Conector Santo Angelo xlr Macho - SA2X

ver mais

ficha técnica

denunciar anúncio

avaliações

avaliar produto



escrever pergunta

Ajude outras pessoas.
faça a primeira avaliação desse produto ;)

dúvidas sobre o produto

Este produto ainda não tem perguntas.
Faça a primeira :)

produtos que você viu

os mais procurados da categoria

sugestão de produtos

- [teclado casio ctk 3500](#)
- [microfone karaoke sem fio](#)
- [teclado yamaha psr sx600](#)
- [flauta doce yamaha germanica](#)
- [caixa de som aca 221 gigante ii amvox](#)

atendimento
4003-4848

canal de
vendas

ame
digital

cartão de
crédito Ame

guia de
segurança

Americanas
Empresas

Americanas
Advertising

entregas e
devoluções



Tudo. A toda hora. Em qualquer lugar.

mais informações

tor para Libras

acessibilidade digital
na Americanas



americanas s.a. / CNPJ: 00.776.574/0006-60 / Inscrição Estadual: 85.687.08-5 / Endereço Rua Sacadura Cabral, 102 - Rio de Janeiro, RJ - 20081-902 / [fale com a gente](#)

mapa do site



atendimento
4003-4848

canal de
vendas

ame
digital

cartão de
crédito Ame

guia de
segurança

Americanas
Empresas

Americanas
Advertising

entregas e
devoluções

americanas

Tudo. A toda hora. Em qualquer lugar.

mais informações ▾

tor para Libras

[acessibilidade digital
na Americanas](#)



americanas s.a. / CNPJ: 00.776.574/0006-60 / Inscrição Estadual: 85.687.08-5 / Endereço Rua Sacadura Cabral, 102 - Rio de Janeiro, RJ - 20081-902. [Política de privacidade](#)

[mapa do site](#)



EMPRESA 4



• Café L'OR com até 25% de desconto •



As melhores ofertas do seu café favorito. aproveite →



busque aqui seu produto



olá, faça seu login ou cadastre-se

Praça Araújo Sobrinho, Ce. sua empresa | baixe o app | entrega rápida | ame digital | marcas próprias | produtos internacionais | lojas oficiais | oferta d

todos os departamentos ▾ mercado celulares eletrodomésticos informática tv e home theater eletroportáteis móveis beleza e perfumaria

página inicial > instrumentos musicais > sem profissional > microfones > outros

favoritar compartilhar



Microfone Csr Ht 320 Shotgun Direcional Boom Gravador Camera

★★★★★ faça a 1ª avaliação faça a 1ª pergunta

Microfone Csr Ht-320A Shotgun Condensador Direcional Coral O Microfone Direcional Shotgun Csr HT-320A já é consolidado no mercado por sua qualidade e excelente custo-benefício. Pode ser utilizado em sapatas padronizadas de câmeras D...

[mais informações](#)

[política de troca e devolução](#)

R\$ 341,83 10%

R\$ 307,64

à vista no cartão de crédito

☑ R\$ 341,83 em até 6x de R\$ 56,97

[mais formas de pagamento](#)

♥ ganhe R\$ 2,00 de volta na Ame pagando com cartão de crédito.

📍 Praça Araúj...

📅 receba até 26 de dezembro R\$ 65,37

📅 receba até 03 de janeiro R\$ 38,12

🔔 Corral Temos apenas 5 no estoque.

comprar

Este produto é vendido e entregue por [Olist Store](#). A Americanas garante a sua compra, do pedido à entrega. [saiba mais](#)

os mais procurados da categoria



americanas e os cookies: a gente usa cookies para personalizar anúncios e melhorar a sua experiência no site. Ao continuar navegando, você concorda com a nossa Política de Privacidade.

continuar e fechar

★★★★★ sem avaliações ★★★★★ sem avaliações ★★★★★ 6 avaliações ★★★★★ sem avaliações

R\$ 597,49 8%

R\$ 549,60

em 1x no cartão de crédito

frete grátis

produtos patrocinados



microfone de mão sem fio duplo ls-902 ht - leson

★★★★★ sem avaliações

R\$ 838,00 10%

R\$ 754,20

8x de R\$ 94,27 sem juros no cartão de crédito

frete grátis

R\$ 239,90

8x de R\$ 29,98 sem juros no cartão de crédito



microfone dinâmico padrão cardiode q7 - samson

★★★★★ 1 avaliação

R\$ 445,99

8x de R\$ 55,74 sem juros no cartão de crédito

frete grátis

R\$ 164,70

3x de R\$ 54,90 sem juros no cartão de crédito



kit 5 microfones para bateria dk705 - samson

★★★★★ sem avaliações

R\$ 2.320,00 10%

R\$ 2.096,10

8x de R\$ 262,01 sem juros no cartão de crédito

frete grátis

R\$ 59,90

1x de R\$ 59,90 sem juros no cartão de crédito



microfone sem fio digital duplo tsi 1200 uhf

★★★★★ sem avaliações

R\$ 1.050,00

8x de R\$ 131,25 sem juros no cartão de crédito

frete grátis

R\$ 78,4

1x de R\$ de crédito

microfo

★★★★

R\$ 480

8x de R\$ de crédito

os mais vendidos da categoria



microfone bluetooth karaokeê sem fio recarregável rosa...

★★★★★ 31 avaliações

R\$ 65,90 16%

R\$ 54,90

1x de R\$ 54,90 sem juros no cartão de crédito



patrocinado

microfone sem fio jbl com 2 microfones sem fio - micbr...

★★★★★ 2 avaliações

R\$ 999,00 5%

R\$ 949,05

8x de R\$ 118,63 sem juros no cartão de crédito

frete grátis



microfone youtuber c/ caixa de som spaker grava e mud...

★★★★★ 2 avaliações

R\$ 56,32

1x de R\$ 56,32 sem juros no cartão de crédito



microfone bluetooth karaokeê sem fio recarregável roxo

★★★★★ 7 avaliações

R\$ 65,90 16%

R\$ 54,90

1x de R\$ 54,90 sem juros no cartão de crédito

pedestal girafa t

★★★★

R\$ 35,7

1x de R\$ de crédito

informações do produto

Microfone Csr Ht-320A Shotgun Condensador Direcional Coral

O Microfone Direcional Shotgun Csr HT-320A já é consolidado no mercado por sua qualidade e excelente custo-benefício.

Pode ser utilizado em sapatas padronizadas de câmeras Dslrs e filmadoras profissionais, pois, acompanha cachimbo universal com esse tipo de encaixe.

Também pode ser utilizado com Pedestal comum para microfone e varas telescópicas tipo Boom (não inclusos com o produto).

Possui uma chave para alternar entre os modos de captura cardiode (padrão) e ultra cardiode (tele), assim, abrindo um leque de possibilidades de utilização e tornando-o ainda mais versátil.

Devido a isso, é possível utiliza-lo na forma comum para captador todo o som ambiente e o outro modo que é para rejeitar os ruídos de fundo e captar a menor quantidade possível desses ruídos, assim dando ênfase aos sons principais que se deseja captar.

Outra vantagem é a alimentação, pois, é feita com apenas 1 Pilha aa (Não Inclusa)

é perfeito para produções e gravações imediatas como: cinema, filmes, entrevistas, igrejas, coral, teatro entre outros eventos.

Especificações:

Marca: Csr

Modelo: HT-320A

Tipo de capsula: Condensada,

americanas e os cookies: a gente usa cookies para personalizar anúncios e melhorar a sua experiência no site. Ao continuar navegando, você concorda com a nossa Política de Privacidade.

Conector de saída Microfone: Xlr Macho (Cannon),

ficha técnica

avaliações

Ajude outras pessoas. faça a primeira avaliação desse produto ;)

dúvidas sobre o produto

Este produto ainda não tem perguntas. Faça a primeira :)



avaliar produto

escrever pergunta

produtos que você viu



vara de boom-pole para microfone shotgun filmador...

sem avaliações

R\$ 226,00 10%

R\$ 205,20

em 1x no cartão de crédito

vara de boom alumínio c/ 1,70 m p/microfone direcional...

sem avaliações

R\$ 288,99 5%

R\$ 274,54

em 1x no cartão de crédito

vara para microfone shotgun profissional boom-pole

sem avaliações

R\$ 226,00 10%

R\$ 205,20

em 1x no cartão de crédito

bastão assistente atek 950b 171cm vara boom para flas...

sem avaliações

R\$ 174,99 8%

R\$ 160,99

em 1x no cartão de crédito

vara boom 1

sem avaliações

R\$ 228,00

R\$ 200

em 1x no

os mais procurados da categoria



microfone bluetooth karaokê sem fio recarregável rosa...

31 avaliações

R\$ 66,00 16%

R\$ 54,90

1x de R\$ 54,90 sem juros no cartão



patrocinado

microfone sem fio jbl com 2 microfones sem fio - micbr...

2 avaliações

R\$ 999,00 5%

R\$ 949,05

8x de R\$ 118,63 sem juros no cartão



microfone youtuber c/ caixa de som spaker grava e mud...

2 avaliações

R\$ 56,32

1x de R\$ 56,32 sem juros no cartão



microfone bluetooth karaokê sem fio recarregável roxo

7 avaliações

R\$ 66,00 16%

R\$ 54,90

1x de R\$ 54,90 sem juros no cartão

pedestal girafa tr

sem avaliações

R\$ 35,7

1x de R\$

americanas e os cookies: a gente usa cookies para personalizar anúncios e melhorar a sua experiência no site. Ao continuar navegando, você concorda com a nossa Política de Privacidade.



sugestão de produtos

[microfone de lapela sem fio](#) [microfone karaoke sem fio](#) [microfone sem fio /wl](#) [microfone sem fio /bl](#) [microfone sem fio profissional](#) [microfone infantil c](#)

atendimento
4003-4848

canal de
vendas

ame
digital

cartão de
crédito Ame

guia de
segurança

Americanas
Empresas

Americanas
Advertising

entregas e
devoluções

americanas

Tudo. A toda hora. Em qualquer lugar.

mais informações ▾

tor para Libras

[acessibilidade digital
na Americanas](#)



americanas s.a. / CNPJ: 00.776.574/0006-60 / Inscrição Estadual: 85.687.98-5 / Endereço Rua Sacadura Cabral, 102 - Rio de Janeiro, RJ - 20081-902 / fale com a gente

[mapa do site](#)

americanas e os cookies: a gente usa cookies para personalizar anúncios e melhorar a sua experiência no site. Ao continuar navegando, você concorda com a nossa Política de Privacidade.

natal americanas · presentes por até R\$99 | entrega em 3h · queero >

Empresa 4-

busque aqui seu produto



olá, faça seu login ou cadastre-se



Rua Almira... sua empresa baixe o app entrega rápida ame digital marcas próprias produtos internacionais ofertas d-

todos os departamentos mercado celulares eletrodomésticos informática tv e home theater eletroportáteis

página inicial > esporte e lazer > pesca > vara de pesca > vara tradicional

favoritar compartilhar

Vara Boom em Alumínio para Microfone 3 Metros JY100

faça a 1ª avaliação faça a 1ª pergunta

Incrível Vara Boom para microfones em alumínio com 4 seções. Pesa 1 kg e estende até 3m Possui empunhadura emborrachada confortável e firme Possibilita passar o cabo por dentro da vara Suporta microfones até 5kg Possui encaixe pa...

[mais informações](#)

[política de troca e devolução](#)

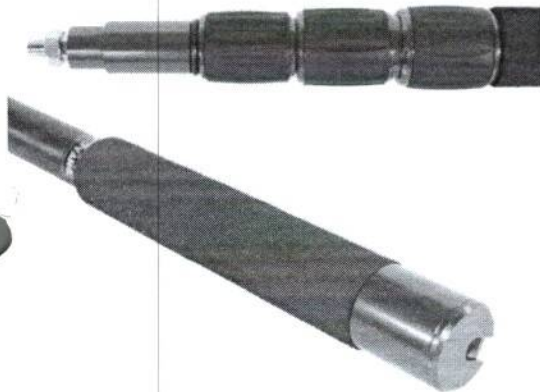

R\$ 624,00 6%

R\$ 586,56

à vista no cartão de crédito

R\$ 624,00 em até 8x de R\$ 78,00

[mais formas de pagamento](#)

ganhe R\$ 1,00 de volta na Ame pagando com cartão de crédito

Rua Almira...

receba até 02 de janeiro grátis

comprar

Este produto é vendido por **K2 Everest** e entregue por **Americanas**, que garante a sua compra do pedido a entrega. [saiba mais](#)

você também pode gostar disso



microfone shotgun super cadiode soundbird v1...

sem avaliações

R\$ 1.695,45

8x de R\$ 211,93 sem juros no cartão de crédito



monitor de referência feelworld lut7s pro 7 4k hd...

sem avaliações

R\$ 3.713,16 8%

R\$ 3.416,05

em 1x no cartão de crédito

frete grátis



kit microfone blimp boya byws1000 com sistema de...

sem avaliações

R\$ 902,99 8%

R\$ 903,73

em 1x no cartão de crédito

frete grátis



suporte, tripé profissional p/iluminação de studio...

sem avaliações

Ops! Já vendemos todo o estoque.

patrocinado

microfona cadiode

sem avaliações

R\$ 1.695,45

8x de R\$ 211,93 sem juros no cartão de crédito

frete grátis

os mais vendidos da categoria



vara de pesca telescópica marine sports bambu 2105...

1 avaliação

R\$ 18,90

1x de R\$ 18,90 sem juros no cartão de crédito



patrocinado

vara de pesca com molinete completo maleta tralha anzol

1 avaliação

R\$ 195,89 3%

R\$ 189,81

em 1x no cartão de crédito

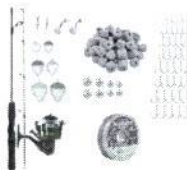

kit pescaria completo 1 vara 1,80m 1 molinete e itens

sem avaliações

R\$ 85,62 12%

R\$ 75,25

em 1x no cartão de crédito



vara de pesca maciça molinete albatroz 1,50 m...

5 avaliações

R\$ 42,99 8%

R\$ 39,46

em 1x no cartão de crédito

kit de pesca com molinete

sem avaliações

R\$ 64,79

R\$ 56,61

em 1x no cartão de crédito

informações do produto

Incrível Vara Boom para microfones em alumínio com 4 seções. Pesa 1 kg e estendendo até 3m. Possui empunhadura emborrachada confortável e firme. Possibilita passar o cabo por dentro da vara. Suporta microfones até 5kg. Possui encaixe parafuso de 1/4 e 3/8. Produto inclui:

- 1 Vara em Alumínio.
1 Bolsa para transporte
obs: cores disponíveis toda preta

ficha técnica

avaliações

denunciar anúncio

Ajude outras pessoas, faça a primeira avaliação desse produto ;)

avaliar produto



dúvidas sobre o produto

Este produto ainda não tem perguntas. Faça a primeira :)

escrever pergunta

os itens mais vendidos



chocolate kit kat ao leite nestlé - 41,5g

★★★★★ 30733 avaliações

R\$ 3,99

1x de R\$ 3,99 sem juros no cartão de crédito

retire na loja

caixa de bombom garoto 250g

★★★★★ 11755 avaliações

R\$ 12,99

1x de R\$ 12,99 sem juros no cartão de crédito

retire na loja

chocolate kitkat white nestlé - 41,5g

★★★★★ 10468 avaliações

R\$ 3,99

1x de R\$ 3,99 sem juros no cartão de crédito

retire na loja

chocolate bis ao leite - 126g

★★★★★ 5648 avaliações

R\$ 7,49

1x de R\$ 7,49 sem juros no cartão de crédito

retire na loja

lola cos máscara

★★★★

R\$ 21,99

1x de R\$ 21,99 sem juros no cartão de crédito

quem viu este produto viu também



ar condicionado split hw on/off eco garden gree 2400...

★★★★★ 1 avaliação

R\$ 3.469,00

8x de R\$ 433,62 sem juros no cartão de crédito



patrocinado
microfone shotgun super cadiode soundbird v1...

★★★★★ 2 avaliações

R\$ 1.654,31

8x de R\$ 206,78 sem juros no cartão de crédito

frete grátis



betoneira 400 litros com motor 2,0 cv 4 pólos 1 traço...

★★★★★ sem avaliações

R\$ 4.845,49 9%

R\$ 4.409,31

em 1x no cartão de crédito

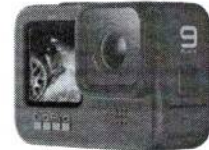

patrocinado
câmera gopro hero 9 black à prova d'água com lcd front...

★★★★★ 2 avaliações

R\$ 2.499,00

8x de R\$ 312,37 sem juros no cartão de crédito

frete grátis

kit microfone ws1000

★★★★

R\$ 902,81

R\$ 903

em 1x no cartão de crédito

frete grátis

sugestão de produtos

- vara de pesca com molinete
- vara de pesca carretilha
- vara de pesca telescópica
- vara de pesca para carretilha
- vara de pesca
- vara de pescar

atendimento
4003-4848

canal de
vendas

ame
digital

cartão de
crédito Ame

guia de
segurança

Americanas
Empresas

Americanas
Advertising

entregas e
devoluções



Tudo. A toda hora. Em qualquer lugar.

mais informações

tor para Libras

[acessibilidade digital
na Americanas](#)



americanas s/a | CNPJ: 00.776.574/0006-60 | Inscrição Estadual: 85.687.08-5 | Endereço: Rua Sacadura Cabral, 102 - Rio de Janeiro, RJ - 20081-902 | fale com a gente

[mapa do site](#)



Empresa 4-

natal americanas · até 60% de desconto | até 70% de cashback* · queeero



busque aqui seu produto



ola, faça seu login ou cadastre-se

Praça Araújo Sobrinho Cel. sua empresa baixe o app entrega rápida ame digital marcas próprias produtos internacionais lojas oficiais oferta d

todos os departamentos mercado celulares eletrodomésticos informática tv e home theater eletroportáteis móveis beleza e perfumaria

página inicial > câmeras e drones > acessórios para câmeras e drones > tripés e monopés

favoritar compartilhar



Tripé para câmera fotográfica com ajuste de altura até 1,45 m

★★★★★ faça a 1ª avaliação faça a 1ª pergunta

- Aplicação: maioria das câmeras fotográficas digitais, convencionais e vídeo câmeras com conector para tripé - Em alumínio proporciona leveza ao transporte e comodidade para uso - Suporta equipamentos de 2,72 Kg - Cabeça com 3 posi...

[mais informações](#)

[política de troca e devolução](#)

R\$ 234,90

até 4x de R\$ 58,72

[mais formas de pagamento](#)

ganhe R\$ 2,00 de volta na Ame pagando com cartão de crédito.

Praça Araújo...

receba até 29 de dezembro R\$ 9,99

retire na loja a partir de 29 de dezembro R\$ 9,99

comprar

Este produto é vendido por e-Store e entregue por Americanas, que garante a sua compra, do pedido à entrega. [saiba mais](#)

aproveite e veja também



kit 6 chandon reserve brut baby espumante 187ml

★★★★★ 3 avaliações

R\$ 181,79 10%
R\$ 163,53

em 1x no cartão de crédito



carregador iphone original completo apple turbo 20w...

★★★★★ 128 avaliações

R\$ 119,89 3%
R\$ 116,29

em 1x no cartão de crédito



ventilador de coluna arno ultra silence force...

★★★★★ 166 avaliações

R\$ 365,56 12%
R\$ 321,69

em 1x



kit 6 espumantes baby chandon reserve brut 187ml

★★★★★ 23 avaliações

R\$ 189,00 6%
R\$ 173,88

em 1x no cartão de crédito



kit tecla desktop

★★★★

R\$ 179,00
R\$ 164

em 1x no

americanas e os cookies: a gente usa cookies para personalizar anúncios e melhorar a sua experiência no site. Ao continuar navegando, você concorda com a nossa Política de Privacidade

continuar e fechar

outros produtos deste parceiro



telescópio portátil com ampliação 15x e tripé

★★★★★ 1 avaliação

R\$ 157,99 8%

R\$ 145,26

em 1x no cartão de crédito



mini guarda chuva com abertura automática e...

★★★★★ 4 avaliações

R\$ 24,90

1x de R\$ 24,90 sem juros no cartão de crédito



microscópio vivitar c/ ampliação 150x, 450x e 900...

★★★★★ sem avaliações

R\$ 189,90

8x de R\$ 23,73 sem juros no cartão de crédito



tampa preta para microondas electrolux

★★★★★ 17 avaliações

R\$ 25,90

1x de R\$ 25,90 sem juros no cartão de crédito

lanterna vermelha

★★★★★

R\$ 97,90

4x de R\$ 24,47 sem juros no cartão de crédito

informações do produto

- Aplicação: maioria das câmeras fotográficas digitais, convencionais e vídeo câmeras com conector para tripé
- Em alumínio proporciona leveza ao transporte e comodidade para uso
- Suporta equipamentos de 2,72 Kg
- Cabeça com 3 posições ajustáveis
- Fácil encaixe e desencaixe do equipamento fotográfico
- Nivelador de bolha
- Coluna central com manivela de ajuste manual de altura
- Pernas em três seções com travas para posicionar em diferentes alturas
- Braço longo para rotação da base da câmera
- 3 empunhaduras em espuma
- Encaixe de mão para transporte
- Haste Central com anel trava e gancho de suporte
- Pernas com 20 mm de diâmetro
- Pés emborrachados com inclinação ajustável
- Altura fechado: 52,5 cm - com prolongadores estendidos: 1,45 m
- Peso aproximado de 997 gramas
- Montagem e desmontagem rápida
- Cor: preta
- Acompanha bolsa em nylon na cor preta com fecho para transporte
- Embalagem: caixa

ficha técnica

avaliações

americanas e os cookies: a gente usa cookies para personalizar anúncios e melhorar a sua experiência no site. Ao continuar navegando, você concorda com a nossa Política de Privacidade.

denunciar anúncio

Ajude outras pessoas,
faça a primeira avaliação desse produto ;)

dúvidas sobre o produto

Este produto ainda não tem perguntas.
Faça a primeira :)

avaliar produto



escrever pergunta

produtos que você viu



carregador de pilhas + 8 pilhas aa recarregáveis 2500mAh

sem avaliações

RS 179,90

3x de R\$ 59,96 sem juros no cartão de crédito



carregador de pilhas aa/aaa + 4 pilhas aa cinza bivolt

sem avaliações

R\$ 80,01

em 1x no cartão de crédito



microfone omnidirecional lapela entrevista

sem avaliações

RS 122,84

em 1x no cartão de crédito



cartão de memória micro sd(tf) classe 10 de alta velocidade

sem avaliações

RS 211,66

4x de R\$ 52,91 sem juros no cartão de crédito

super cashback

kit 2 bal x-13 x-t2

sem avaliações

RS 282

5x de R\$ de crédito

os mais procurados da categoria



estabilizador gimbal 3 eixos s5 para smartphone celular

7 avaliações

RS 399,99

8x de R\$ 49,99 sem juros no cartão de crédito



estabilizador celular smooth q3 gimbal zhiyun

3 avaliações

RS 683,69

8x de R\$ 85,46 sem juros no cartão de crédito

frete grátis



kit telescópio 120x + tripé + microscópio 600x envio 24h

1 avaliação

R\$ 297,06

em 1x no cartão de crédito

frete grátis



70 quatro milímetros de abertura da astronomia

sem avaliações

RS 256,72

5x de R\$ 51,34 sem juros no cartão de crédito

tripe de fotogr

sem avaliações

RS 36,9

1x de R\$ de crédito

sugestão de produtos

[maquina polaroid infantil](#) [maquina fotografica infantil](#) [pau de selfie](#) [tripe para celular](#) [tripe para celular](#) [estabilizador celular](#) [bastao de selfie](#) [tripe](#)

americanas e os cookies: a gente usa cookies para personalizar anúncios e melhorar a sua experiência no site. Ao continuar navegando, você concorda com a nossa Política de Privacidade.

atendimento
4003-4848

canal de
vendas

ame
digital

cartão de
crédito Ame

guia de
segurança

Americanas
Empresas

Americanas
Advertising

entregas e
devoluções



Tudo. A toda hora. Em qualquer lugar.

mais informações

tor para Libras

acessibilidade digital
na Americanas



americanas s.a. / CNPJ: 00.776.574/0006-60 / Inscrição Estadual: 85.687.08-5 / Endereço: Rua Sacadura Cabral, 102 - Rio de Janeiro, RJ - 20081-902 / fale com a gente

mapa do site

americanas e os cookies: a gente usa cookies para personalizar anúncios e melhorar a sua experiência no site. Ao continuar navegando, você concorda com a nossa Política de Privacidade.

Empresa 4-

natal americanas · até 60% de desconto | até 70% de cashback* · queeero



busque aqui seu produto



olá, faça seu login ou cadastre-se

Praça Araújo Sobrinho Ce... ua empresa baixa o app entrega rápida ame digital marcas próprias produtos internacionais lojas oficiais

todos os departamentos ▾ mercado celulares eletrodomésticos informática tv e home theater eletroportáteis móveis beleza e perfumaria

página inicial > informática e acessórios

favoritar compartilhar

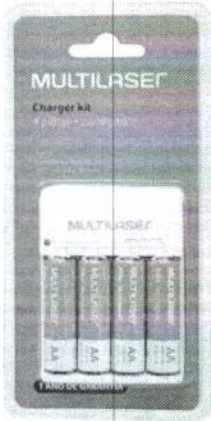

Carregador De Pilhas + 8 Pilhas aa Recarregáveis 2500 mah 1.2v Multilaser

★★★★★ [faça a 1ª avaliação](#) [faça a 1ª pergunta](#)

Obs.: este modelo vai com 8 pilhas aa recarregáveis. Carregador leve, compacto e fácil de usar. Portátil e bivolt, o Carregador CB054 da Multilaser é próprio para pilhas recarregáveis formato aa e aaa, economize tempo, com ele você ...

[mais informações](#)

[política de troca e devolução](#)

R\$ 179,90

até 3x de R\$ 59,96

[mais formas de pagamento](#)

ganhe R\$ 2,00 de volta na Ame pagando com cartão de crédito.

[Praça Araújo...](#)

receba até 02 de janeiro grátis

retire na loja a partir de 02 de janeiro grátis

comprar

Este produto é vendido por **TECMED** e entregue por **Americanas**, que garante a sua compra, do pedido à entrega. [saiba mais](#)

you also might like



relógio de parede retrô vintage com pendulo ativo -...

★★★★★ sem avaliações

R\$ 149,00



patrocinado

relógio de madeira MDF parede cozinha casa...

★★★★★ sem avaliações

R\$ 29,90

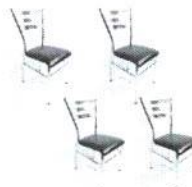

kit 4 cadeiras de cozinha com reforço cromada assento...

★★★★★ 1 avaliação

R\$ 1.209,00 12%

R\$ 1.231,12



cadeira de cozinha com reforço cromada assento...

★★★★★ sem avaliações

R\$ 340,00 12%

R\$ 307,12

relógio preto gr

★★★★

R\$ 63,94

R\$ 55,7

americanas e os cookies: a gente usa cookies para personalizar anúncios e melhorar a sua experiência no site. Ao continuar navegando, você concorda com a nossa Política de Privacidade

continuar e fechar

você também pode gostar desses

 <p>pilhas recarregáveis aa/aaa mais carregador bivolt...</p> <p>★★★★★ sem avaliações</p> <p>R\$ 159,99 0%</p> <p>R\$ 149,90</p> <p>3x de R\$ 49,96 sem juros no cartão de crédito</p>	 <p>kit 8 pilhas recarregáveis aa 2500 mah 1.2v multilaser +...</p> <p>★★★★★ sem avaliações</p> <p>R\$ 179,90</p> <p>3x de R\$ 59,96 sem juros no cartão de crédito</p>	 <p>kit carregador de pilhas mais 8 pilhas aa recarregáveis...</p> <p>★★★★★ sem avaliações</p> <p>R\$ 179,90</p> <p>3x de R\$ 59,96 sem juros no cartão de crédito</p>	 <p>kit 8 pilhas recarregáveis aa e aaa + carregador de pilhas...</p> <p>★★★★★ 6 avaliações</p> <p>R\$ 159,99 3%</p> <p>R\$ 155,19</p> <p>em 1x no cartão de crédito</p>	 <p>carregador de pilhas aa</p> <p>★★★★★</p> <p>R\$ 259,90</p> <p>R\$ 209</p> <p>4x de R\$ de crédito</p>
---	--	---	---	--

informações do produto

Obs.: este modelo vai com 8 pilhas aa recarregáveis.

Carregador leve, compacto e fácil de usar.

Portátil e bivolt, o Carregador CB054 da Multilaser é próprio para pilhas recarregáveis formato aa e aaa, economize tempo, com ele você pode recarregar até quatro pilhas de cada formato de uma só vez. Ideal para viagens e eventos onde você não pode se preocupar em gastar pilha. Possui indicador de LED que mostra quando está carregando (led Amarelo). Com tempo aproximado de recarga de 10 horas para pilhas aa 2500mAh e apenas 4,5 horas para as aaa 1000mAh.

Fabricante: Multilaser

Informações Técnicas:

[ver mais](#)

ficha técnica

avaliações



Ajude outras pessoas, **faça a primeira avaliação desse produto ;)**

dúvidas sobre o produto

Este produto ainda não tem perguntas. **Faça a primeira ;)**

produtos que você viu

americanas e os cookies: a gente usa cookies para personalizar anúncios e melhorar a sua experiência no site. Ao continuar navegando, você concorda com a nossa Política de Privacidade.

[denunciar anúncio](#)

[avaliar produto](#)

[escrever pergunta](#)



os mais procurados da categoria

sugestão de produtos

[capa notebook 15.6](#) [impressora hp bluetooth wi fi](#) [mouse sem fio recarregável](#) [caixinha de carregador iphone 11](#) [mesa projetor desenho infantil mesini](#)

atendimento
4003-4848

canal de
vendas

ame
digital

cartão de
crédito Ame

guia de
segurança

Americanas
Empresas

Americanas
Advertising

entregas e
devoluções

americanas

Tudo. A toda hora. Em qualquer lugar.

mais informações ▾

tor para Libras

[acessibilidade digital na Americanas](#)



americanas s.a. / CNPJ: 00.776.574/0006-60 / Inscrição Estadual: 85.687.08-5 / Endereço Rua Sacadura Cabral, 102 - Rio de Janeiro, RJ - 20081-902 / fale com a gente

[mapa do site](#)

americanas e os cookies: a gente usa cookies para personalizar anúncios e melhorar a sua experiência no site. Ao continuar navegando, você concorda com a nossa Política de Privacidade.

Empresa 92

natal americanas · até 60% de desconto | até 70% de cashback* · queeero



busque aqui seu produto



olá, faça seu login ou cadastre-se

Praca Araujo Salimho | Ca...ua empresa | baixe o app | entrega rápida | ame digital | marcas próprias | produtos internacionais | tojas oficiais

todos os departamentos | mercado | celulares | eletrodomésticos | informática | tv e home theater | eletroportáteis | móveis | beleza e perfumaria

página inicial > câmeras e drones > acessórios para câmeras e drones > lentes e filtros

favoritar | compartilhar

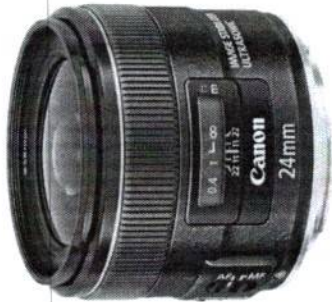

Lente Canon EF24 F2.8 IS USM BR

★★★★★ [faça a 1ª avaliação](#) [faça a 1ª pergunta](#)

A lente Canon EF 24mm f/2.8 IS USM é a lente ideal para a entrada no mundo da fotografia ultra grande-angular. Sua abertura f/2.8 proporciona um belo desfoque de fundo, além de seus elementos internos, que entregam alta nitidez e qua...

[mais informações](#)

[política de troca e devolução](#)

R\$ 4.830,00

até 8x de R\$ 603,75

[mais formas de pagamento](#)

ganhe R\$ 1,00 de volta na Amé pagando com cartão de crédito.

[Praça Araúj...](#)

receba até 06 de fevereiro R\$ 273,11

comprar

Este produto é vendido e entregue por [VIXEVENDAS](#). A Americanas garante a sua compra, do pedido à entrega. [saiba mais](#)

you also might like



patrocinado

maquina de sorvete 2 em 1 azul e branco - fun kitchen

★★★★★ 6 avaliações

R\$ 279,99

8x de R\$ 34,99 sem juros no cartão de crédito

câmera slr full frame de nível básico canon eos 6d (corpo...

★★★★★ sem avaliações

R\$ 8.781,84 13%

R\$ 7.563,78

8x de R\$ 945,47 sem juros no cartão de crédito

lente canon ef 24-70mm f/2.8 ii usm

★★★★★ sem avaliações

R\$ 11.486,44 0%

R\$ 10.567,52

em 1x no cartão de crédito

frete grátis

patrocinado

notebook samsung intel core i5-1135g7 8gb 256gb ssd w...

★★★★★ 726 avaliações

R\$ 3.329,99

8x de R\$ 416,24 sem juros no cartão de crédito

retire na loja

smartph s20 fe 5

★★★★★

R\$ 2.224,00

R\$ 1.99

em 1x no

retire na l

americanas e os cookies: a gente usa cookies para personalizar anúncios e melhorar a sua experiência no site. Ao continuar navegando, você concorda com a nossa Política de Privacidade.

continuar e fechar



lente objetiva ef 24-70mm
f/2.8 ii usm canon

★★★★★ sem avaliações

R\$ 12.696,10

8x de R\$ 1.587,01 sem juros no
cartão de crédito



lente objetiva 85mm f/1.4 dg
hsm (canon) sigma

★★★★★ sem avaliações

R\$ 8.263,64

8x de R\$ 1.032,95 sem juros no
cartão de crédito



lente objetiva sigma 28-70mm
f/2.8 dg dn (leica i) preta

★★★★★ sem avaliações

R\$ 5.818,18

8x de R\$ 727,27 sem juros no cartão
de crédito

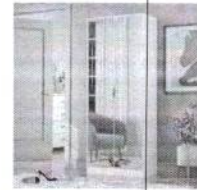

sapateira com espelho 2
portas 01 gaveta grife...

★★★★★ 50 avaliações

R\$ 656,06 15%

R\$ 556,75

em 1x no cartão de crédito

lente ob
6.3 di ii

★★★★

R\$ 1.84

8x de R\$
de crédito

você também pode gostar desses



lente canon ef-s18-135 is usm
br

★★★★★ sem avaliações

R\$ 6.535,20

8x de R\$ 816,90 sem juros no cartão
de crédito



lente canon ef28-300 f3.5-5.6i
is usm br

★★★★★ sem avaliações

R\$ 29.734,82

8x de R\$ 3.716,85 sem juros no
cartão de crédito



lente canon ef24-70 f4i is usm
br

★★★★★ sem avaliações

R\$ 11.343,35

8x de R\$ 1.417,91 sem juros no
cartão de crédito



lente canon ef-s15-85 f3.5-5.6
is usm br

★★★★★ sem avaliações

R\$ 9.500,00

8x de R\$ 1.187,50 sem juros no
cartão de crédito



lente ca
is usm l

★★★★

R\$ 9.6

8x de R\$
cartão de

informações do produto

A lente Canon EF 24mm f/2.8 IS USM é a lente ideal para a entrada no mundo da fotografia ultra grande-angular.

Sua abertura f/2.8 proporciona um belo desfoque de fundo, além de seus elementos internos, que entregam alta nitidez e qualidade de imagem.

- Ângulo de Observação Diagonal 84°
- Distância Focal mais Próxima 0.20m / 0.66 pés
- Alcance Focal & Abertura Máxima 24mm 1:2.8
- Construção da Lente 11 elementos em 9 grupos
- Dimensões do produto 2.69 x 2.19 pol., 9.9 oz. / 68.4 x 55.7mm, 280g
- Tipo Grande Angular
- Tamanho do Filtro 58mm

Dimensões : 68.4 x 55.7mm

L-Lente : Não

Distância Focal Mais Próxima : 0.20m / 0.66 ft.

americanas e os cookies: a gente usa cookies para personalizar anúncios e melhorar a sua experiência no site. Ao continuar navegando, você concorda com a nossa Política de Privacidade.

Lente Por Utilização : Arquitetura, Paisagens, Retrato



Fator F-stop : f/2.8
 Distância Focal : 24mm
 Lente Tipo : Angular, Grande Angular
 Características : Estabilizador de Imagem (IS), Motor Ultrassônico (USM)
 Tamanho do Filtro : 58mm
 Construção da Lente : 11 elementos em 9 grupos
 Série : EF

ficha técnica

avaliações

Ajude outras pessoas, faça a primeira avaliação desse produto ;)

dúvidas sobre o produto

Este produto ainda não tem perguntas. Faça a primeira :)

os itens mais vendidos



chocolate kit kat ao leite nestlé - 41,5g

★★★★★ 29693 avaliações

RS 3,99

1x de R\$ 3,99 sem juros no cartão de crédito

retire na loja

caixa de bombom garoto 250g

★★★★★ 11391 avaliações

RS 12,99

1x de R\$ 12,99 sem juros no cartão de crédito

retire na loja

chocolate kitkat white nestlé - 41,5g

★★★★★ 10135 avaliações

RS 3,99

1x de R\$ 3,99 sem juros no cartão de crédito

retire na loja

tablete chocolate ao leite garoto 80g

★★★★★ 1907 avaliações

RS 5,99

1x de R\$ 5,99 sem juros no cartão de crédito

retire na loja

caixa br especia

★★★★

RS 13,5

1x de R\$ de crédito

retire na loja

os mais procurados da categoria



americanas e os cookies: a gente usa cookies para personalizar anúncios e melhorar a sua experiência no site. Ao continuar navegando, você concorda com a nossa Política de Privacidade.

lente ef 50mm f1.8 stm -

câmera de alta definição de

lente canon ef 75-300mm f/4-

lente canon ef 75-300mm f/4-

capa an

canon

video digital com microfone...

5.6 iii

5.6 iii

vidro 3c

★★★★★ 56 avaliações

★★★★★ sem avaliações

★★★★★ 8 avaliações

★★★★★ sem avaliações

★★★

R\$ 699,00 8%

R\$ 266,94 10%

R\$ 699,00 8%

R\$ 1.062,75 8%

R\$ 643,08

R\$ 239,31

R\$ 919,08

R\$ 977,73

R\$ 17,5

em 1x no cartão de crédito

4x de R\$ 59,82 sem juros no cartão de crédito

em 1x no cartão de crédito

em 1x no cartão de crédito

1x de R\$ de crédito

frete grátis

frete grátis

frete grátis



sugestão de produtos

- [cartão de memória 32 gb](#)
- [ring light com tripe](#)
- [go pro hero 9](#)
- [camera insta camera insta360 one x2](#)
- [ring light com tripe](#)
- [high light com tripe](#)
- [ring light](#)

atendimento 4003-4848

canal de vendas

ame digital

cartão de crédito Ame

guia de segurança

Americanas Empresas

Americanas Advertising

entregas e devoluções

americanas

Tudo. A toda hora. Em qualquer lugar.

mais informações ▾

tor para Libras

[acessibilidade digital na Americanas](#)



americanas s.a. / CNPJ: 00.776.574/0006-60 / Inscrição Estadual: 85.687.08-5 / Endereço Rua Sacadura Cabral, 102 - Rio de Janeiro, RJ - 20081-902 / fale com a gente

[mapa do site](#)

americanas e os cookies: a gente usa cookies para personalizar anúncios e melhorar a sua experiência no site. Ao continuar navegando, você concorda com a nossa Política de Privacidade

EMPRESA 9-2

natal americanas · até 60% de desconto | até 70% de cashback* · queeero >

busque aqui seu produto



olá, faça seu login ou cadastre-se



Página Inicial | Sobre nós | Cadastrar sua empresa | baixe o app | entrega rápida | ame digital | marcas próprias | produtos internacionais | lojas oficiais | Visa oferta de

todos os departamentos ▾ mercado celulares eletrodomésticos informática tv e home theater eletroportáteis móveis beleza e perfumaria

página inicial > instrumentos musicais > som profissional > microfones > outros

♥ favoritar ✂ compartilhar



Microfone rode VideoMicro para Câmera dslr - Original

★★★★★ [faça a 1ª avaliação](#) [faça a 1ª pergunta](#)

Características: - O microfone rode VideoMicro é compacto e projetado para melhorar a qualidade de áudio de seus vídeos. - Ele possui uma capsula de microfone condensador cardioide de alta qualidade para gravações de áudio. - O rode...

[mais informações](#)

[política de troca e devolução](#)

R\$ 1.024,90

até 8x de R\$ 128,11

[mais formas de pagamento](#)

ganhe R\$ 1.00 de volta na Ame pagando com cartão de crédito.

[Praça Araújo...](#)

receba até 03 de janeiro grátis

retire na loja a partir de 03 de janeiro grátis

Corra! Temos apenas 2 no estoque.

comprar

Este produto é vendido por [Senzu](#) e entregue por [Americanas](#). que garante a sua compra, do pedido à entrega. [saiba mais](#)

você também pode gostar disso



cartao de memoria 128gb micro sdxc sandisk classe ...

sem avaliações

R\$ 99,00

1x de R\$ 99,00 sem juros no cartão de crédito



microfone de mão jbl dinâmico cardióide com ca...

sem avaliações

R\$ 214,90

4x de R\$ 53,72 sem juros no cartão de crédito



patrocinado interface áudio 3ª geração scarlett 2i2 kit studio...

sem avaliações

R\$ 3.580,20

6x de R\$ 447,52 sem juros no cartão de crédito



patrocinado kit filme instax mini 100 fotos

2 avaliações

R\$ 360,09

em 1x no cartão de crédito



cartão de micro s...

sem avaliações

R\$ 116

2x de R\$ de crédito

frete grátis

frete grátis



produtos patrocinados



microfone sem fio duplo de mão krd200dm - karsect

★★★★★ sem avaliações

RS 721,56

8x de R\$ 90,19 sem juros no cartão de crédito

frete grátis



kit de gravação de áudio mv88 + video kit - shure

★★★★★ sem avaliações

RS 2.690,10

em 1x no cartão de crédito

frete grátis



microfone dinâmico cardioide r21s com case e cabo -...

★★★★★ sem avaliações

RS 280,25

5x de R\$ 56,05 sem juros no cartão de crédito

frete grátis



microfone dinâmico padrão cardioide q7 - samson

★★★★★ 1 avaliação

RS 445,99

8x de R\$ 55,74 sem juros no cartão de crédito

frete grátis

microfo br8000

★★★★

RS 2.57

8x de R\$ de crédito

frete grátis

os mais vendidos da categoria



microfone bluetooth karaoke sem fio recarregável rosa...

★★★★★ 31 avaliações

RS 55,90

RS 54,90

1x de R\$ 54,90 sem juros no cartão de crédito

patrocinado



microfone sem fio jbl com 2 microfones sem fio - micbr...

★★★★★ 1 avaliação

RS 999,00

RS 949,05

8x de R\$ 118,63 sem juros no cartão de crédito

frete grátis



microfone youtuber c/ caixa de som spaker grava e mud...

★★★★★ 2 avaliações

RS 49,99

1x de R\$ 49,99 sem juros no cartão de crédito

patrocinado



microfone sem fio jbl com 2 microfones sem fio - micbr...

★★★★★ 2 avaliações

RS 999,00

RS 949,05

8x de R\$ 118,63 sem juros no cartão de crédito

frete grátis

microfo sem fio

★★★★

RS 65,90

RS 54,90

1x de R\$ de crédito

informações do produto

Características:

- O microfone rode VideoMicro é compacto e projetado para melhorar a qualidade de áudio de seus vídeos.
- Ele possui uma cápsula de microfone condensador cardioide de alta qualidade para gravações de áudio.
- O rode VideoMicro reduz os sons periféricos e foca sobre o áudio na frente da câmera.
- O corpo do microfone é feito de alumínio, e seu acabamento é de cerâmica rode, com revestimento preto anti-reflexo.
- Apresentando uma estrutura de suspensão composta por um termoplástico resistente, é muito mais eficaz para minimizar ruídos indesejados.

ESPECIFICAÇÕES

- Princípio Acústico: Gradiente de pressão
- Eletrônicos Ativos: Conversor de impedância jfet
- Cápsula: 0,50"
- Padrão Polar: Cardioide
- Faixa de Frequência a: 100Hz 20kHz
- spl máximo: 140dB spl
- Sensibilidade: -33,0dB re 1 Volt / Pascal (22.00mV @ 94 dB spl) +/- 2 dB @ 1 kHz
- Nível de ruído equivalente (A-weighted): 20dBA
- Requisitos de alimentação: 2V-5V dc
- Conexão de saída: MiniJack / trs de 3,5 mm / P2
- Dimensões: 21mmA x 21mmL x 80mmD
- Peso: 42g



itens inclusos:

- 1x Microfone rode VídeoMicro
- 1x Cabo SC2 espiral P2/P2 (trs / trs)
- 1x Carta-Vento Deluxe WS9
- 1x Suporte Lyre Shoe Mount - Novo modelo (Vermelho)
- 1x Manual

* Nota: é possível usar este microfone em Smartphones, porém é necessário utilizar o cabo SC7 (conversor de trs para trrs), que é vendido separadamente.

ficha técnica

Código	5467689420
Garantia	3 meses

denunciar anúncio

avaliações

avaliar produto

Ajude outras pessoas, faça a primeira avaliação desse produto ;)

dúvidas sobre o produto

Este produto ainda não tem perguntas. Faça a primeira :)

escrever pergunta

produtos que você viu



sistema de transmissão de vídeo hollyland mars 300 pr...

sem avaliações

RS 2.900,00

8x de R\$ 362,50 sem juros no cartão de crédito

frete grátis



microfone csr ht 320 shotgun direcional boom gravador...

sem avaliações

RS 341,00 10%

RS 307,64

em 1x no cartão de crédito



vara de boom-pole para microfone shotgun filador...

sem avaliações

RS 226,00 10%

RS 205,20

em 1x no cartão de crédito



vara de boom alumínio c/ 1,70 m p/microfone direcional...

sem avaliações

RS 269,00 5%

RS 274,54

em 1x no cartão de crédito



vara pa professi

sem avaliações

RS 228,00

RS 205

em 1x no

os mais procurados da categoria



microfone bluetooth karaokê sem fio recarregável rosa...

31 avaliações

R\$ 65,00 18%

RS 54,90

1x de R\$ 54,90 sem juros no cartão de crédito

patrocinado

microfone sem fio jbl com 2 microfones sem fio - micbr...

1 avaliação

R\$ 999,00 5%

RS 949,05

8x de R\$ 118,63 sem juros no cartão de crédito

frete grátis

microfone youtuber c/ caixa de som spaker grava e mud...

2 avaliações

RS 49,99

1x de R\$ 49,99 sem juros no cartão de crédito

patrocinado

microfone sem fio jbl com 2 microfones sem fio - micbr...

2 avaliações

R\$ 999,00

RS 949,05

8x de R\$ 118,63 sem juros no cartão de crédito

frete grátis

microfo sem fio

3 avaliações

R\$ 65,00

RS 54,9

1x de R\$ de crédito



sugestão de produtos

- microfone de lapela sem fio
- microfone karaokê sem fio
- microfone sem fio jwl
- microfone sem fio jbl
- aparelho de dvd karaokê 2 microfones
- microfone

atendimento 4003-4848

canal de vendas

ame digital

cartão de crédito Ame

guia de segurança

Americanas Empresas

Americanas Advertising

entregas e devoluções

americanas

Tudo. A toda hora. Em qualquer lugar.

mais informações

tor para Libras

acessibilidade digital na Americanas



americanas s.a. / CNPJ: 00.776.574/0006-60 / Inscrição Estadual: 85.687.08-5 / Endereço Rua Sacadura Cabral, 102 - Rio de Janeiro, RJ - 20081-902 / fale com a gente

mapa do site

Expans 4~

natal americanas · até 60% de desconto | até 70% de cashback* · queeeeer



busque aqui seu produto



olá, faça seu login ou cadastre-se

Praca Araujo Sobrinho: Ce... ua empresa baixe o app entrega rápida ame digital marcas próprias produtos internacionais lojas oficiais oferta d

todos os departamentos mercado celulares eletrodomésticos informática tv e home theater eletroportáteis móveis beleza e perfumaria

página inicial > instrumentos musicais > som profissional > gravador e placa > gravador

favoritar compartilhar

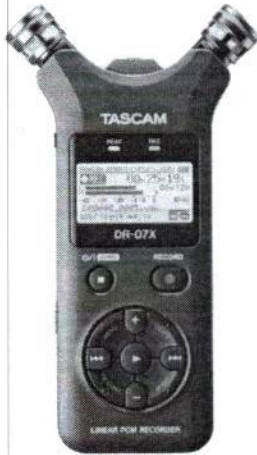

Gravador de Áudio Portátil DR-07X com Microfone Tascam

★★★★★ [faça a 1ª avaliação](#) [faça a 1ª pergunta](#)

Gravador de Áudio Portátil DR-07X com Microfone Tascam O DR-07X traz gravação de alta qualidade para uma potência portátil fácil de usar com um tamanho e preço que qualquer um pode pagar. Um par de microfones condensadores lida com ...

[mais informações](#)

[política de troca e devolução](#)

R\$ 1.242,86

até 8x de R\$ 155,35

[mais formas de pagamento](#)

ganhe R\$ 1,00 de volta na Ame pagando com cartão de crédito

Praca Arauj...

receba até 27 de janeiro R\$ 49,99

comprar

Este produto é vendido e entregue por **BOM & BARATO**. A Americanas garante a sua compra, do pedido à entrega. [saiba mais](#)

ocê também pode gostar disso



patrocinado

gravador áudio tascam dr05x design de mão portátil preto

★★★★★ sem avaliações

R\$ 1.596,27

8x de R\$ 199,53 sem juros no cartão de crédito



patrocinado

tascam dr-05x gravador áudio com microfone estéreo...

★★★★★ sem avaliações

R\$ 1.010,39

8x de R\$ 126,29 sem juros no cartão de crédito



patrocinado

gravador de áudio portátil tascam dr05x portátil preto

★★★★★ sem avaliações

R\$ 1.032,14

8x de R\$ 129,01 sem juros no cartão de crédito

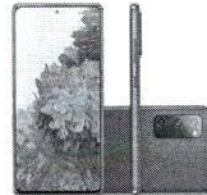

patrocinado

smartphone samsung galaxy s20 fe 5g 128gb snapdrago...

★★★★★ 2828 avaliações

R\$ 2.291,11 10%

R\$ 1.999,00

em 1x no cartão de crédito

retire na loja super cashback

microfô mm1 bc

★★★★

R\$ 88,8

1x de R\$ de crédito

produtos patrocinados



tascam - dr-60dmk2 - gravador portátil

gravador de voz digital mgp556 (17620m/8gb/usb)...

gravador de áudio sony icd-ux570 4 gb

gravador de voz digital sony icd-px470 com usb...

tascam portátil

sem avaliações

2 avaliações

sem avaliações

sem avaliações

sem avaliações

RS 4.705,42

8x de R\$ 588,17 sem juros no cartão de crédito

RS 165,99

3x de R\$ 55,33 sem juros no cartão de crédito

RS 899,99

8x de R\$ 112,49 sem juros no cartão de crédito

frete grátis

RS 519,99

8x de R\$ 64,99 sem juros no cartão de crédito

frete grátis

RS 3.9...

8x de R\$ de crédito

frete grátis

you also may like these



patrocinado

patrocinado

patrocinado

patrocinado

tascam dr-05x gravador áudio com microfone estéreo...

gravador áudio tascam dr40x design de mão portátil preto

gravador de áudio portátil tascam dr05x portátil preto

gravador portátil zoom h1n com microfone integrado x/y

gravador 40x con

sem avaliações

sem avaliações

sem avaliações

sem avaliações

sem avaliações

RS 1.010,39

8x de R\$ 126,29 sem juros no cartão de crédito

RS 1.596,27

8x de R\$ 199,53 sem juros no cartão de crédito

RS 1.032,14

8x de R\$ 129,01 sem juros no cartão de crédito

RS 1.054,40

8% em 1x no cartão de crédito

frete grátis

RS 1.8...

8x de R\$ de crédito

product information

Gravador de Áudio Portátil DR-07X com Microfone Tascam

O DR-07X traz gravação de alta qualidade para uma potência portátil fácil de usar com um tamanho e preço que qualquer um pode pagar. Um par de microfones condensadores lida com sons pequenos a altos de até 125dB SPL com a sensibilidade para capturar todos os detalhes. O DR-07X é equipado com microfones unidirecionais ajustáveis. Que podem ser usados? Para gravação na posição ab e na posição xy.

Numero de Canais 2 canais (estéreo) / 1 canal (mono)
Microfone embutido Unidirecional, estéreo (comutável entre as posições ab e xy)
Conector USB Micro tipo b
Formato USB 2.0 high-speed

Garantia: 90 dias

Venda condicionada a existência de produto em estoque.

Prazo estimado de entrega: 35 dias

technical sheet

report an ad

reviews

Ajude outras pessoas,
faça a primeira avaliação desse produto ;)

dúvidas sobre o produto

Este produto ainda não tem perguntas.
Faça a primeira :)



escrever pergunta

produtos que você viu



gravador de áudio portátil dr-07x com microfone tascam

sem avaliações

RS 1.242,86

8x de R\$ 155,35 sem juros no cartão de crédito



gravador de áudio portátil tascam dr05x portátil preto

sem avaliações

RS 1.032,14

8x de R\$ 129,01 sem juros no cartão de crédito



sistema de transmissão de vídeo hollyland mars 300 pr...

sem avaliações

RS 2.900,00

8x de R\$ 362,50 sem juros no cartão de crédito

frete grátis



microfone csr ht 320 shotgun direcional boom gravador...

sem avaliações

RS 344,83 10%

RS 307,64

em 1x no cartão de crédito



vara de microfo

sem avaliações

RS 228,01

RS 205

em 1x no

os mais procurados da categoria



patrocinado

tascam - dr-60dmk2 - gravador portátil

sem avaliações

RS 4.705,42

8x de R\$ 588,17 sem juros no cartão de crédito



patrocinado

gravador áudio tascam dr40x design de mão portátil preto

sem avaliações

RS 1.596,27

8x de R\$ 199,53 sem juros no cartão de crédito



pendrive gravador de voz e conversa mini gravador

2 avaliações

RS 124,05 10%

RS 112,45

em 1x no cartão de crédito



gravador de toca-fitas boombox am rádio fm alto-...

sem avaliações

RS 604,50 3%

RS 579,28

8x de R\$ 72,41 sem juros no cartão de crédito

super cashback



patrocinado

gravador mgp556

sem avaliações

RS 165

3x de R\$ de crédito

sugestão de produtos

- microfone de lapela sem fio mesa de som 12 canais caixa de som aca 221 gigante ii amvox caixa de som amvox 220w mesa de som 8 canais tenis

atendimento
4003-4848

canal de
vendas

ame
digital

cartão de
crédito Ame

guia de
segurança

Americanas
Empresas

Americanas
Advertising

entregas e
devoluções

americanas

Tudo. A toda hora. Em qualquer lugar.

mais informações ▾

tor para Libras

[acessibilidade digital na Americanas](#)



americanas s.a. / CNPJ: 00.776.574/0006-60 / Inscrição Estadual: 85.687.081/5 / Endereço Rua Sacadura Cabral, 102 - Rio de Janeiro, RJ - 20081-902 / fale conosco

mapa do site



Compreza 45

promoção haaaja televisão · compre qualquer TV e concorra a uma TV gigante por dia · saiba mais >

americanas

busque aqui seu produto



olá, Amanda
minha conta



Nossa Senhora da Luz - PE [reserva](#) [baixe o app](#) [receba hoje](#) [cartão de crédito ame](#) [marcas próprias](#) [produtos internacionais](#) [venda na americanas](#)

[todos os departamentos](#) mercado celulares eletrodomésticos informática tv e home theater eletroportáteis móveis beleza e perfumaria

[página inicial](#) > [instrumentos musicais](#) > [som profissional](#) > [microfone](#) > [outros](#)

OK - PAÍS
282
Vista

[favoritar](#) [compartilhar](#)



Microfone Omnidirecional Lapela Entrevista Apresentações

★★★★★ [faça a 1ª avaliação](#) [faça a 1ª pergunta](#)

Microfone Omnidirecional Lapela Entrevista Apresentações O boya by-m1 é um microfone de lapela omnidirecional, perfeito para uso em vídeo, projetado para smartphones, dsr, filmadoras, gravadores de áudio, pc etc. O microfone de lap...

[mais informações](#)

[política de troca e devolução](#)

R\$ 136,49 **-12%**

R\$ 120,11

à vista no cartão de crédito

R\$ 136,49 em até 2x de R\$ 68,24

[mais formas de pagamento](#)

[Nossa...](#)

receba até 04 de novembro grátis

comprar

Este produto é vendido e entregue por **Qlist RJ**. A Americanas garante a sua compra, do pedido à entrega. [saiba mais](#)

os itens mais vendidos



choc kit kat ao leite 41,5g nestle

★★★★★ 18851 avaliações

R\$ 3,99

1x de R\$ 3,99 sem juros no cartão de crédito



chocolate bis ao leite - 126g

★★★★★ 3582 avaliações

R\$ 7,49

1x de R\$ 7,49 sem juros no cartão de crédito



chocolate bis laka - 126g

★★★★★ 1482 avaliações

R\$ 7,49

1x de R\$ 7,49 sem juros no cartão de crédito



caixa de bombom garoto 250g

★★★★★ 7202 avaliações

R\$ 12,99

1x de R\$ 12,99 sem juros no cartão de crédito

chocola 41,5g

★★★

R\$ 3,99

1x de R\$ de crédito

produtos patrocinados



microfone de mão sem fio duplo ls-902 ht - leson

★★★★★ sem avaliações

R\$ 838,00 **-10%**

R\$ 754,20

8x de R\$ 94,27 sem juros no cartão de crédito

frete grátis



microfone dinâmico padrão cardioide q7 - samson

★★★★★ 1 avaliação

R\$ 445,99

8x de R\$ 55,74 sem juros no cartão de crédito

frete grátis



microfone de mão dinâmico r21s - samson

★★★★★ sem avaliações

R\$ 200,00 **-10%**

R\$ 180,00

3x de R\$ 60,00 sem juros no cartão de crédito

frete grátis



microfone vocal sm58 shure

★★★★★ sem avaliações

R\$ 1.348,00 **-10%**

R\$ 1.213,20

em 1x no cartão de crédito

frete grátis

kit de g...
mv88 +

★★★

R\$ 3.586,

R\$ 3.221,20

em 1x no

frete grátis

os mais vendidos da categoria



informações do produto

Microfone Omnidirecional Lapela Entrevista Apresentações

O boya by-m1 é um microfone de lapela omnidirecional, perfeito para uso em video, projetado para smartphones, dslr, filmadoras, gravadores de áudio, pc etc. O microfone de lapela possui um padrão de captação omni, para cobertura total em 360 graus. Um cabo integrado de 6 metros com plugue de ouro de 4 pólos e 3.5 mm pode ser conectado diretamente aos smartphones, e na maioria das câmeras.

Especificações

- padrão polar: omni-direcional
- resposta de frequência: 65hz-18khz
- sinal / ruído: 74db ou mais
- impedância de saída: 1000 ohms ou menos

ver mais

ficha técnica

denunciar anúncio

avaliações



Ajude outras pessoas, faça a primeira avaliação desse produto ;)

avaliar produto

dúvidas sobre o produto

Este produto ainda não tem perguntas.
Faça a primeira :)

escrever pergunta

produtos que você viu

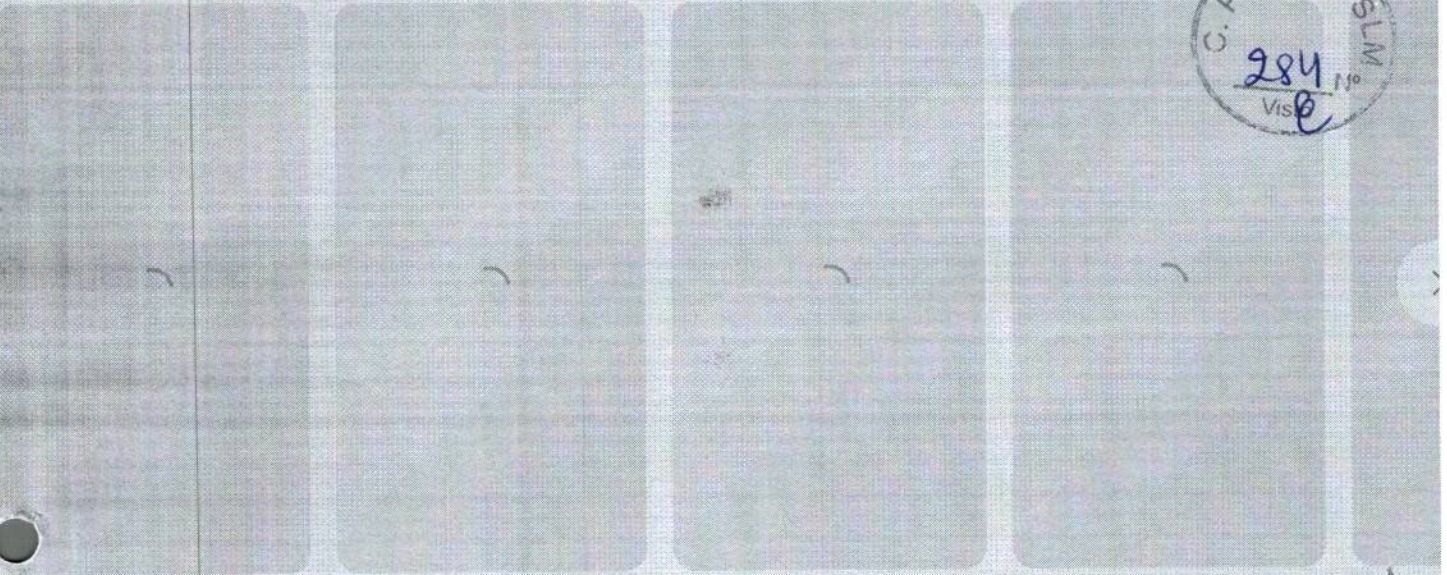

os mais procurados da categoria

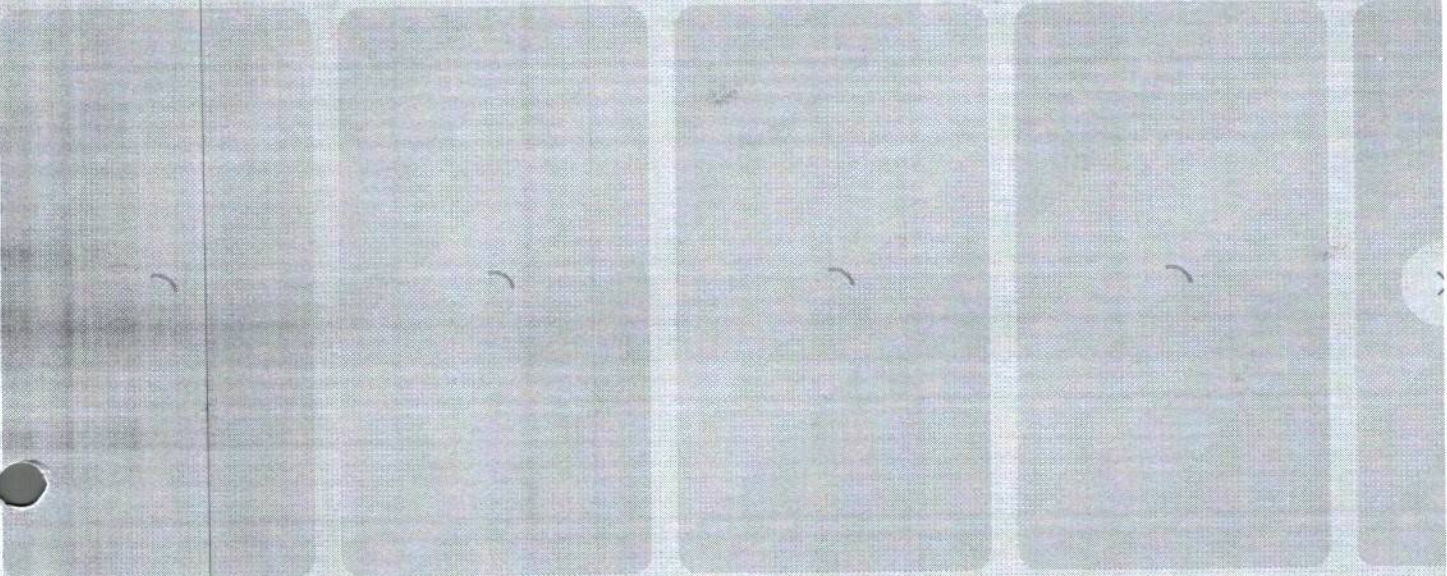

sugestão de produtos

[microfone lapela sem fio](#) [microfone sem fio kadosh](#) [microfone jbl sem fio](#) [microfone de lapela sem fio](#) [microfone sem fio profissional](#) [microfone sem fio](#)

atendimento
4003-4848

canal de
vendas

ame
digital

cartão de
crédito Ame

guia de
segurança

Americanas
Empresas

Americanas
Advertising

entregas e
devoluções

americanas

Tudo. A toda hora. Em qualquer lugar.

mais informações

acessível para Libras

acessibilidade digital
na Americanas



americanas s.a. / CNPJ: 00.776.574/0006-60 / Inscrição Estadual: 85.687.08-5 / Endereço Rua Sacadura Cabral, 102 - Rio de Janeiro, RJ - 20081-902 / fale com a gente

mapa do site

natal americanas · presentes por até R\$99 | entrega em 3h · queeero



busque aqui seu produto



ola, faça seu login ou cadastre-se

insira o endereço de entrega, de onde a empresa recebe o app, entrega rápida, preço digital, marcas próprias, produtos internacionais, lojas físicas, etc.

todos os departamentos mercado celulares eletrodomésticos informática tv e home theater eletroportáteis móveis beleza e perfumaria

página inicial > instrumentos musicais > som profissional > microfones > outros

favoritar compartilhar

Microfone lapela sem fio tipo C recarregável para android

R\$ 119,00

até 2x de R\$ 59,50

mais formas de pagar

faça a 1ª avaliação faça a 1ª pergunta

Mão-livre - pode ser usado para conversar, reunião de vídeo, gravação de música, TikTok, Youtube, Lives, Streamings, etc. é compatível com diversos modelos de Celulares Android e Tablets - Conexão USB Tipo c - Alta Qualidade - Omni-D...

ganhe R\$ 2,00 de vo com cartão de crédito

mais informações

Praça Araújo Sobrin

política de troca e devolução

receba até 02 de jan

frete mais barato na com

retire na loja a partir de janeiro

Este produto é vendido por entregue por Americanas, compra, do pedido à entreg



you também pode gostar disso



patrocinado

microfone de lapela condensador vedado com...

microfone condenser qualidade profissional...

microfone lapela c entrada lightning celular ios lt-mi003

kit microfone youtube, gravação, live condensador

microf tripé e c

sem avaliações

sem avaliações

sem avaliações

sem avaliações

R\$ 73,93

1x de R\$ 73,93 sem juros no cartão de crédito

R\$ 604,48 10%

R\$ 454,03

em 1x no cartão de crédito

R\$ 75,79 10%

R\$ 68,15

em 1x no cartão de crédito

R\$ 189,90

3x de R\$ 63,30 sem juros no cartão de crédito

R\$ 78,9

1x de R\$ de crédito

os mais vendidos da categoria

americanas e os cookies: a gente usa cookies para personalizar anúncios e melhorar a sua experiência no site. Ao continuar navegando, você concorda com a nossa Política de Privacidade.

continuar e fechar



microfone bluetooth karaoke sem fio recarregável rosa...

★★★★★ 36 avaliações

~~RS 65,99~~ 18%

RS 54,90

1x de RS 54,90 sem juros no cartão de crédito



patrocinado

microfone sem fio jbl com 2 microfones sem fio - micbr...

★★★★★ 1 avaliação

~~RS 999,00~~ 51%

RS 949,05

8x de RS 115,63 sem juros no cartão de crédito

frete grátis

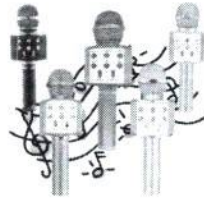

microfone youtuber c/ caixa de som spaker grava e mud...

★★★★★ 2 avaliações

RS 56,32

1x de RS 56,32 sem juros no cartão de crédito



microfone bluetooth karaoke sem fio recarregável roxo

★★★★★ 8 avaliações

~~RS 66,00~~ 18%

RS 54,90

1x de RS 54,90 sem juros no cartão de crédito



microfone sem fio

~~RS 74,99~~

RS 67,00

em 1x no

informações do produto

Mão-livre, pode ser usado para conversar, reunião de vídeo, gravação de música, TikTok, Youtube, Lives, Streamings, etc. é compatível com diversos modelos de Celulares Android e Tablets

- Conexão USB Tipo c
- Alta Qualidade
- Omni-Direcional
- Voz Clara e Ótima Captação
- Captação 360 Graus
- Longo Alcance 20-30 metros
- Plug-And-Play
- Bateria com até 5h de duração

Especificação:

- Frequência: 2.4GHz
- Tensão de entrada: DC4.8 - 5.4V
- Conexão: USB Tipo c
- Cor: Preto
- Capacidade Bateria: 80mAh
- Distância de transmissão: 30-50metros
- Tamanho do microfone: 62*23*28mm
- Peso do Microfone: 7g
- Tamanho do receptor: 45*27*7mm
- Peso do receptor: 4g
- Faixa de frequência: 20hz-20khz
- Sensibilidade: -30db 11db
- SNR >60dB
- Impedância: $Z_c = 2.2k \Omega$

Instruções de Uso:

1. Conecte o receptor no seu aparelho
2. Pressione o botão do lapela por 2 segundos
3. Luz começará a piscar alternando vermelho e verde
4. A luz ficará estática apenas verde
5. Pronto! Microfone conectado!

obs: Caso a luz verde fique piscando significa que ele estará mudo, então deve-se pressionar apenas uma vez o botão do lapela para que ele volte a captar

Conteúdo:

- 1 x microfone sem fio recarregável
- 1 x Receptor
- 1 x Manual Em Inglês
- 1 x cabo USB

ficha técnica

[denunciar anúncio](#)

americanas e os cookies: a gente usa cookies para personalizar anúncios e melhorar a sua experiência no site. Ao continuar navegando, você concorda com a nossa Política de Privacidade.

Ajude outras pessoas,
faça a primeira avaliação desse produto ;)

dúvidas sobre o produto

Este produto ainda não tem perguntas.
Faça a primeira :)

avaliar produto



escrever pergunta

produtos que você viu



cabo reference balanceado blindado xlr neutrik 2 metros

sem avaliações

RS 150,00

3x de R\$ 50,00 sem juros no cartão de crédito



cabo de áudio blindado canon xlr fêmea p10 estéreo...

sem avaliações

RS 78,00 7%

RS 72,54

em 1x no cartão de crédito



cabo de áudio blindado y canon xlr macho p10 mono...

sem avaliações

RS 75,00 7%

RS 69,75

em 1x no cartão de crédito



cabo de áudio blindado canon xlr macho duplo p10...

sem avaliações

RS 78,00 7%

RS 72,54

em 1x no cartão de crédito



cabo de canon xlr

sem avaliações

RS 78,00

RS 69,75

em 1x no cartão de crédito

os mais procurados da categoria



microfone bluetooth karaokê sem fio recarregável rosa...

36 avaliações

RS 66,90 14%

RS 54,90

1x de R\$ 54,90 sem juros no cartão de crédito



patrocinado

microfone sem fio jbl com 2 microfones sem fio - micr...

1 avaliação

RS 990,00 1%

RS 949,05

8x de R\$ 118,63 sem juros no cartão de crédito

frete grátis



microfone youtuber c/ caixa de som spaker grava e mud...

2 avaliações

RS 56,32

1x de R\$ 56,32 sem juros no cartão de crédito



microfone bluetooth karaokê sem fio recarregável roxo

8 avaliações

RS 64,90 16%

RS 54,90

1x de R\$ 54,90 sem juros no cartão de crédito



microfone sem fio

sem avaliações

RS 74,89

RS 67,44

em 1x no cartão de crédito

sugestão de produtos

- [microfone sem fio jbl](#)
- [microfone karaokê sem fio](#)
- [microfone jbl sem fio](#)
- [microfone infantil com karaokê](#)
- [microfone sem fio profissional](#)
- [aparelho de dvr](#)

americanas e os cookies: a gente usa cookies para personalizar anúncios e melhorar a sua experiência no site. Ao continuar navegando, você concorda com a nossa Política de Privacidade.

atendimento
4003-4848

canal de
vendas

ame
digital

cartão de
crédito Ame

guia de
segurança

Americanas
Empresas

Americanas
Advertising

entregas e
devoluções



Tudo. A toda hora. Em qualquer lugar.

mais informações

tor para Libras

acessibilidade digital
na Americanas



americanas s.a. / CNPJ: 00.776.574/0006-60 / Inscrição Estadual: 65.687.08-5 / Endereço: Rua Sacadura Cabral, 102 - Rio de Janeiro, RJ - 20081-902 / fale conosco

mapa do site



americanas e os cookies: a gente usa cookies para personalizar anúncios e melhorar a sua experiência no site. Ao continuar navegando, você concorda com a nossa Política de Privacidade.



Café Pilão com até 25% de desconto



As melhores ofertas do seu café favorito. aproveite



busque aqui seu produto



olá, faça seu login ou cadastre-se

Praga Araujo Sobrinho, Co. sua empresa baixe o app entrega rápida ame digital marcas proprias produtos internacionais lojas oficiais Visa

todos os departamentos mercado celulares eletrodomésticos informática tv e home theater eletroportáteis móveis beleza e perfumaria

página inicial > cameras e drones > acessórios para câmeras e drones > cartões de memória e leitores

favoritar compartilhar

Cartão de memória Micro sd(tf) classe 10 de alta velocidade de 128 gb de Taiwan, gravação: 8 mb/s, leitura: 12 mb/s (capacidade real de 100%)

faça a 1ª avaliação faça a 1ª pergunta

produto internacional

1. Design Padrão Micro sd e sd: Adequado para todos os dispositivos eletrônicos com slot Micro sd ou sd. 2. Capacidade de armazenamento: oferece amplo espaço para armazenar suas fotos, músicas e vídeos favoritos. 3. Proteção de priv...

mais informações

conheça as regras sobre o Americanas Mundo

R\$ 417,75 49%

R\$ 211,66

até 4x de R\$ 52,91

mais formas de pagar

super cashback • 10% de volta

ganhe R\$ 21,17 de volta! Ame pagando com cartão de crédito.

Praça Araujo Sobrinho

receba até 25 de jan grátis

entenda o prazo do Americanas Mundo

comprar

Este produto é vendido e entregue por Hickey Mall. A Americanas garante a si compra, do pedido à entrega. saiba mais

Produto Internacional

Produtos do mundo todo entrega para todo o Brasil e mais

os itens mais vendidos



chocolate kit kat ao leite nestlé - 41,5g

29488 avaliações



chocolate kitkat white nestlé - 41,5g

10064 avaliações



caixa de bombom garoto 250g

11319 avaliações



tablete chocolate ao leite garoto 80g

1965 avaliações

americanas e os cookies: a gente usa cookies para personalizar anúncios e melhorar a sua experiência no site. Ao continuar navegando, você concorda com a nossa Política de Privacidade.

continuar e fechar

retire na loja

retire na loja

retire na loja

retire na loja
super cas



os mais vendidos da categoria



child camera kids 32gb
instant photo camera for...

patrocinado
cartão de memoria 128gb
micro sd c adapt ultra c10...

patrocinado
cartão de memória 64gb
sandisk ultra microsdhc c1...

patrocinado
cartão de memoria 64gb
micro sd c110 80mb/s ultra...

patrocinado
cartão c
de 128g

★★★★★ sem avaliações

★★★★★ 9 avaliações

★★★★★ 404 avaliações

★★★★★ 41 avaliações

★★★

R\$ 171,44

3x de R\$ 57,14 sem juros no cartão
de crédito

super cashback

R\$ 99,99

2x de R\$ 49,99 sem juros no cartão
de crédito

R\$ 46,70

1x de R\$ 46,70 sem juros no cartão
de crédito

R\$ 46,70

1x de R\$ 46,70 sem juros no cartão
de crédito

R\$ 99,9

2x de R\$
de crédito

informações do produto

- 1. Design Padrão Micro sd e sd: Adequado para todos os dispositivos eletrônicos com slot Micro sd ou sd.
- 2. Capacidade de armazenamento: oferece amplo espaço para armazenar suas fotos, músicas e vídeos favoritos.
- 3. Proteção de privacidade: Interruptor de proteção contra gravação integrado para manter seus dados seguros.
- 4. Velocidade de transferência rápida.

ficha técnica

avaliações



Ajude outras pessoas,
faça a primeira avaliação desse produto ;)

dúvidas sobre o produto

Este produto ainda não tem perguntas.

Faça a primeira :)

os itens mais vendidos

americanas e os cookies: a gente usa cookies para personalizar anúncios e melhorar a sua experiência no site. Ao continuar navegando, você concorda com a nossa Política de Privacidade.

denunciar anúncio

avaliar produto

escrever pergunta



os mais procurados da categoria

)))))

sugestão de produtos

[cartão de memória 32 gb](#) [cartao de memoria micro sd 256gb](#) [cartao de memoria micro sd 128gb](#) [cartao de memoria 128gb sandisk](#) [cartao micro sd 64](#)

atendimento
4003-4848

canal de
vendas

ame
digital

cartão de
crédito Ame

guia de
segurança

Americanas
Empresas

Americanas
Advertising

entregas e
devoluções



Tudo. A toda hora. Em qualquer lugar.

mais informações

tor para Libras

[acessibilidade digital na Americanas](#)



americanas s.a. / CNPJ: 00.776.574/0006-60 / Inscrição Estadual: 85.687.08-5 / Endereço Rua Sacadura Cabral, 102 - Rio de Janeiro, RJ - 20081-902 / fale com a gente

[mapa do site](#)

americanas e os cookies: a gente usa cookies para personalizar anúncios e melhorar a sua experiência no site. Ao continuar navegando, você concorda com a nossa Política de Privacidade.

EMPRESA 05



FUJIFILM



FUJIFILM

Fujifilm do Brasil LTDA

Proposta Comercial

CNPJ 60.397.874/0001-56

Cod/Cliente	Prefeitura de São Lourenço da Mata
-------------	------------------------------------

Proposta	202211-012
----------	------------

Data	18/11/2022
------	------------

Contato	Mauro Teles
---------	-------------

Equipe de vendas	150
------------------	-----

Forma de pagamento	G-004 60 DIAS C/ ENCARGOS	2,41%
--------------------	---------------------------	-------

Região	152
--------	-----

Item	Código SAP	Descrição	QTD	Preço Unitário	Preço Total
01	705066702	Bateria NP-W126	4	R\$ 336,93	R\$ 1.347,72
02	705030742	CARREGADOR BC-W126S	2	R\$ 334,88	R\$ 669,76
03	705032754	Lente XF16-55mm F2.8 R LM WR	1	R\$ 7.802,62	R\$ 7.802,62
04	705032755	Lente XF50-140mmF2.8 R LM OIS WR	1	R\$ 11.264,08	R\$ 11.264,08
Total					R\$ 21.084,17

Observações Preços validos para estados sem convênio de ICMS/ST.

ICMS 4%

IPI 15% para lentes

IPI 20% para Câmeras

Confirmação do pedido deverá ser feita por e-mail

Cotação válida por 10 dias

Pedido minimo R\$15.000,00

Todos os impostos estão inclusos nos valores apresentados

Gerente Comercial

Vinicius Graner

Fone: 55 11 99647 3107

Assunto: **RE: Cotação de equipamentos marca Fujifilm**
De: Vinicius Coscia Graner <vinicius.graner@fujifilm.com>
Para: compras@slm.pe.gov.br <compras@slm.pe.gov.br>, Cameras X Series <dgi-xseries.br@fujifilm.com>
Data: 18/11/2022 09:35



- Prefeitura São Lourenço da Mata 202211-012.pdf (~435 KB)

Olá Mauro

Segue cotação solicitada

Obrigado

Vinicius Graner

Commercial Manager

Electronic Imaging - E-Commerce - Recording Media - Optical Devices

Phone: (11) 99647-3107

E-mail Address: vinicius.graner@fujifilm.com

De: compras@slm.pe.gov.br <compras@slm.pe.gov.br>

Enviado: sexta-feira, 18 de novembro de 2022 08:38

Para: Cameras X Series <dgi-xseries.br@fujifilm.com>

Assunto: Re: Cotação de equipamentos marca Fujifilm

Bom dia amigo, recebi a proposta sua, teria como vc preencher esta planilha em anexo e enviar esta proposta com assinatura e CNPJ, para formalizarmos esta cotação, deste já agradeço e aguardo.

Mauro Teles
Setor de Compras



Em 16/11/2022 11:59, compras@slm.pe.gov.br escreveu:

Boa Tarde,

Segue abaixo cotação de preços de Equipamentos Fujifilm.

Mauro Teles
Setor de Compras

Essa mensagem é destinada exclusivamente ao seu destinatário e pode conter informações confidenciais ou pessoais, protegidas por sigilo profissional ou cuja utilização e divulgação sejam proibidas por lei. O uso não autorizado de tais informações é estritamente proibido e está sujeito às penalidades cabíveis.

This message is intended exclusively for its addressee and may contain information that is personal or confidential and protected by a professional privilege or whose use or disclosure is prohibited by law. Unauthorized use of such information is prohibited and subject to applicable penalties.



Compre aqui



Home Lentes Mirrorless Lente Fujifilm XF 50-140mm f/2...



FUJIFILM

-17%



Lente Fujifilm XF 50-140mm f/2.8 R LM OIS WR
Top Desejo

Disponível

R\$ 12.000,00

Frete Grátis



R\$ 9.899,10

ou R\$ 10.999,00 em 12x R\$ 916,58 sem juros

Calcular prazo e entrega

Produtos semelhantes



Dúvidas técnicas?
Fale com especialista!

Chat ao vivo

Comprar



Acessórios

Bolsa para Lente Canon tamanho P - BOLE022...~~R\$ 49,00~~

R\$ 29,70

ou R\$ 29,70 em 1x R\$ 29,70 sem juros

Parasol Tulipa 72mm Tipo Rosca~~R\$ 79,00~~

R\$ 59,40

ou R\$ 62,70 em 3x R\$ 20,90 sem juros

Anel Adaptador Step-Up de 72-74mm~~R\$ 35,00~~

R\$ 29,00

ou R\$ 29,00 em 1x R\$ 29,00 sem juros

Anel Adaptador Step-Up de 72-77mm~~R\$ 35,00~~

R\$ 29,00

ou R\$ 29,00 em 1x R\$ 29,00 sem juros

Descrição do produto**Especificações****Itens inclusos****Garantia** **Comprar**



Descrição do produto

FUJIFILM XF 50-140mm f / 2.8 R LM OIS WR Overview

Com um zoom telefoto projetado para uso em condições difíceis, a FUJIFILM XF 50-140mm f / 2.8 R LM OIS WR é



uma lente impermeável, abrangendo a popular faixa de distância focal equivalente a 76-213mm e apresentando uma abertura máxima constante de f / 2.8. Criado para as câmeras digitais sem espelho FUJIFILM de montagem em X, esse zoom rápido se distingue ainda mais por um design sofisticado, sistema de estabilização de imagem ótica altamente eficaz e um sistema AF de Motor Linear Triplo para desempenho de foco refinado.

No que diz respeito ao design óptico, esta lente incorpora cinco elementos de dispersão extra-baixo e um elemento Super ED, que reduzem aberrações cromáticas e franjas de cores para maior clareza e precisão de cores. Além disso, um revestimento Nano-GI também foi aplicado aos elementos para alterar o índice de refração entre os elementos, para minimizar as reflexões da superfície e para evitar reflexos e fantasmas nas lentes. Além disso, um diafragma arredondado de sete lâminas contribui para uma agradável qualidade de bokeh ao trabalhar com técnicas de foco seletivo.



O zoom telefoto flexível foi projetado para câmeras sem espelho Fujifilm X-mount no formato APS-C e oferece uma faixa de distância focal equivalente a 76-213 mm.

A abertura máxima constante de $f/2.8$ oferece desempenho consistente em toda a faixa de zoom e é excelente ao trabalhar em condições de iluminação difíceis.

Cinco elementos de dispersão extra-baixo e um elemento Super ED são usados para reduzir muito a franja de cores e as aberrações cromáticas, a fim de produzir alta clareza e fidelidade de cores em toda a faixa de zoom.

O revestimento Nano-GI (Índice de Gradiente) foi aplicado aos elementos da lente e altera o índice de refração entre o vidro e o ar, a fim de suprimir melhor o reflexo da lente e o efeito fantasma da luz diagonal incidente.

Um revestimento HT-EBC (revestimento de feixe de elétrons de alta transmitância) foi aplicado a toda a superfície de cada elemento para controlar fantasmas e reflexos, para maior contraste e precisão de cores.

Um sistema de foco automático com motor linear triplo oferece desempenho suave e quase silencioso, o que é especialmente benéfico para aplicativos de vídeo e ao trabalhar em áreas sensíveis ao ruído.

Complementado por um sensor giroscópio aprimorado e uma série exclusiva de algoritmos, o sistema de estabilização óptica minimiza a aparência da trepidação da câmera para permitir imagens mais nítidas ao trabalhar com distâncias focais mais longas ou velocidades mais baixas do obturador.

O corpo da lente incorpora 20 selos climáticos distintos para proteger contra poeira e umidade e para permitir o uso sem preocupações em condições adversas e temperaturas de congelamento tão baixas quanto 14°F .

O diafragma arredondado de sete lâminas contribui para uma agradável qualidade fora de foco para beneficiar o uso de foco seletivo e técnicas de profundidade de campo rasa.

Um colar de tripé está incluído para montagem e gravação equilibradas ao trabalhar a partir de um tripé ou monopé.

Compatível com os teleconversores XF 1.4x TC WR e XF 2x TC WR opcionais.

Especificações

Abertura Máxima da Lente $f/2.8$

Características de Lentes Não informado

Classificação Fiscal (NCM) 90021110

Comprimento Focal Fixo Não informado

Comprimento focal Zoom 50-140mm

Cor do Produto Não informado

Disparo Contínuo Não informado



Distância Mínima de Foco	1 m
Estilo de Lente	Lente Zoom Telefoto
Flash Embutido	Não informado
Formato de Lentes	Lentes Mirrorless
Formato do Filme	Não informado
Galeria de imagens	Não informado
Garantia	Garantia de 1 ano com fabricante FujiFilm do Brasil.
Lâminas de diafragma	7, arredondado
Megapixels	Não informado
Modelo de Produto	Não informado
Opções de Kit	Não informado
Origem Fabricação	Jap?o
Peso do Produto	995g
Pontos de Venda	Filial Viana/ES - 09.382.770/0002-00
Processador de Imagem	Não informado
Quantidade Vendida	Não informado
Tamanho do Sensor	Não informado
Tipo Câmeras Digitais	Não informado
Tipo de Sensor da Câmera	Não informado
Tipo de Visor	Não informado
Tipos de Foco da Lente	Focagem Automática
Tipos de Tela de LCD	Não informado
Voltagem	Não informado

Itens inclusos



1x Lente FUJIFILM XF 50-140mm f/ 2.8 R LM OIS WR

1x Tampa da lente FUJIFILM 72mm

1x Tampa da lente traseira FUJIFILM para lentes de montagem X da FUJIFILM

1x Cobertura da lente

1x Colar de Tripé

1x Envoltório de pano

Garantia

A FUJIFILM do Brasil é reconhecida mundialmente pelo excelente padrão de qualidade de todos os seus produtos, que passam por diversos testes antes de chegar ao consumidor.

Porém, se houver alguma falha de funcionamento dentro do período de 365 dias (sendo 90 dias de garantia legal e 275 dias de garantia contratual), a partir da data de emissão



da nota fiscal, este será reparado, gratuitamente.

IMPORTANTE:

A garantia perderá seu efeito caso o mau funcionamento apresentado seja atribuído as seguintes causas:

- Manuseio inadequado;
- Danos ocasionados por queda;
- Tentativas de conserto por pessoas ou oficinas não autorizadas;
- Danos por vazamento ou oxidação das pilhas baterias caso se aplique;
- Infiltração de água ou qualquer outro fator estranho ao produto.

OS PRODUTOS A PRONTA ENTREGA

ENVIAMOS PARA TODO BRASIL

ATÉ 12X E PREÇO ESPECIAL NO BOLETO

MENU

O que você procura?

Entre ou Cadastre-se

VER
TODOS

FOTOGRAFIA

FILMAGEM

ESTUDIO E
ILUMINAÇÃO

ESTABILIZAÇÃO

ÁUDIO E
VÍDEOACESSÓRIO FOTO E
VÍDEO

MARCAS

OUTLET

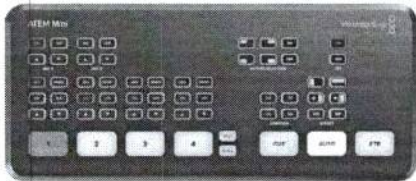

Switcher HDMI Live Stream

Transmissão ao Vivo 4 canais

Entrada/Saída 1080p60 10-Bit 4.2.2

Mixer de áudio Digital 2 Canais

Saída HDMI, Controle Ethernet ATEM

Modelo: SWATEMMINI

[+ Mais informações](#)

★★★★★ (4 Avaliações)

DE: R\$ 3.278,00

POR: R\$ 3.015,76 A VISTA NO BOLETO OU PIX

OU 12X DE R\$ 273,16

TOTAL PARCELADO R\$ 3.278,00

COMPRAR

COMPRA
SEGURAEM ATÉ 12X
SEM JUROSPRONTA
ENTREGA

CALCULAR FRETE



DESCRIÇÃO



DADOS TÉCNICOS



AVALIAÇÃO DO PRODUTO



PERGUNTAS E RESPOSTAS

Projetado para transmissão de Lives multicâmera para aplicativos de Internet ou transmissão, o compacto Switcher ATEM Mini HDMI Blackmagic Live Stream (Transmissão) fornece aos consoles de jogos, fluxos de computadores corporativos ou câmeras HD um comutador de produção de Lives de quatro entradas com um painel de controle integrado. As quatro entradas HDMI estão disponíveis na parte traseira do chassi e produzem vídeo até 1080p60. Há também uma saída HDMI para um projetor ou monitor externo, uma saída USB tipo C para transmitir vídeo até 1080p60 para um computador e uma porta Ethernet RJ45 10/100 para gerenciamento do sistema, controle remoto e atualizações.

A superfície de controle possui botões de controle retroiluminados, fáceis de visualizar, para permitir a seleção de entradas da câmera, controlar transições, keyers, configurações e o DVE. O Switcher ATEM Mini Blackmagic Design possui chaveadores upstream e downstream, um chaveador chroma avançado, dois chaveadores lineares / luma, um chaveador de transição DVE, um gerador de padrões e dois geradores de cores. Também há suporte para media player para preenchimento e imagens principais, que suportam até 20 fotos nos formatos PNG, TGA, BMP, JPEG e TIFF. A saída HDMI suporta uma resolução mínima de 1366 x 768 para monitorar seu fluxo. Ele também suporta o Painel de controle do software ATEM via Ethernet e suporta controle e configuração usando o ATEM Mini.

Transições

As transições disponíveis incluem:

- Recortar: Quando você pressiona o botão Recortar, o ATEM muda instantaneamente da fonte atual do programa para a fonte de visualização. Os cortes podem ser realizados selecionando fontes diretamente ou pressionando o botão de corte para mudar para a próxima fonte.
- Mistura: a mistura, ou dissolve-se, transita gradualmente de uma fonte para a próxima, criando uma mistura suave. Você pode definir horários personalizados para misturar manualmente a transição.
- Mergulho: Assim como as transições de mistura, uma transição de mergulho é uma mistura gradual que inclui uma cor sólida, gráfico ou outro clipe entre as duas fontes de vídeo. Os mergulhos em preto ou branco entre as fontes são os mais populares, ou você pode usar logotipos ou gráficos do patrocinador.
- Limpeza: Os padrões de limpeza incorporados incluem círculos, diamantes, quadrados e muito mais. Formas e padrões podem ser invertidos ou suavizados e podem até ter bordas coloridas personalizadas.
- DVE: Com o poderoso processador Digital Video Effects, ou DVE, você pode empurrar, girar, apertar ou passar seu vídeo de Lives de uma câmera para outra com transições internas incríveis. As transições DVE podem ser invertidas e invertidas, oferecendo ainda mais opções de transição.



Entre ou Cadastre-se

TODOS

FOTOGRAFIA



FILMAGEM



ESTUDIO E
ILUMINAÇÃO



ESTABILIZAÇÃO



ÁUDIO E
VÍDEO



ACESSÓRIO FOTO E
VÍDEO

MARCAS

OUTLET

- Chave linear: obtenha resultados limpos e de alta qualidade com a codificação linear, usando duas fontes separadas para o preenchimento e a chave para criar uma imagem de vídeo. O sinal de preenchimento contém o vídeo a ser empilhado no fundo, enquanto o sinal principal contém uma máscara de escala de cinza para cortar ou mascarar a área a ser preenchida.
- Tecla croma: usada todos os dias para previsões meteorológicas da TV, as teclas croma são uma maneira poderosa de combinar imagens de Lives em tempo real. O apresentador geralmente fica na frente de um fundo verde ou azul e o chroma keyer remove apenas essa cor e a combina com outra imagem, como um vídeo ou gráfico.
- Tecla Padrão: combine imagens de Lives com qualquer um dos padrões de limpeza integrados para combinar imagens ou gráficos com formas geométricas. Você obtém controle total sobre suavidade, simetria, tamanho e posição para criar efeitos picture-in-picture exclusivos que podem ser transferidos para tão facilmente quanto qualquer fonte.

Keyers a jusante

O ATEM Mini switcher inclui um keyer downstream, para que você possa adicionar gráficos de alta qualidade, como logotipos, bugs e títulos do media player incorporado, sobre a saída do programa de transmissão de Lives. Os keyers a jusante são as últimas camadas de keying, de modo que sobrepõem todo o vídeo alternado para a saída principal do programa.

Mixer de áudio

O mixer de áudio integrado permite controlar o áudio da câmera e o externo com ajustes de nível e precisão de equilíbrio nas seis entradas de áudio disponíveis e em dois canais. O mixer possui o recurso On / Off / Audio-Follow-Video selecionável por canal, além de possuir controle de ganho separado por canal, medição de nível e pico e novos aprimoramentos de áudio Fairlight, como compressor, gate, limitador, seis bandas de EQ paramétrico e controle de ganho mestre.

Saída do Monitor

Este Switcher de Transmissão de Lives possui saída do monitor HDMI permite que você veja suas fontes, gráficos, visualização e saída de programa em uma única tela.

Reprodutor de mídia

Elimine geradores de caracteres externos armazenando até 20 arquivos gráficos RGBA com qualidade de transmissão no pool de mídias. O único media player aparece como fonte de entrada no seu switcher. Você pode fazer a transição para gráficos como vídeo em tamanho cheio ou alimentá-los com os manipuladores para sobrepor o vídeo. Formatos de imagem populares como PNG, TGA, BMP, GIF, JPEG e TIFF são suportados.

Avaliações do Produto



Baseado em 4 avaliações

Você é um Fotografo e/ou VideoMaker?

Profissional (1)

Amador (0)

Guilherme M.



Blackmagic não precisa nem falar, equipamento TOP

MENU

 Entre ou Cadastre-se VER
TODOS FOTOGRAFIA FILMAGEM ESTUDIO E
ILUMINAÇÃO ESTABILIZAÇÃO ÁUDIO E
VÍDEO ACESSÓRIO FOTO E
VÍDEO

MARCAS

OUTLET



O Switcher chegou bem rápido e lacrado. Recomendo

Sim, recomendaria este produto a um amigo

 6  0

 Compartilhar... 

Matheus S.**Você é um Fotografo e/ou VideoMaker?**

Profissional

Precisei configurar uma transmissão ao vivo de um show e funcionou muito bem! Ele tem muito mais recursos do que eu precisava, acho que faremos streaming ao vivo por um tempo devido a pandemia. Eu recomendo para qualquer pessoa que precise de controle para transmitir seu conteúdo, e ainda veio com um ótimo software de edição. Muito satisfeito.

Sim, recomendaria este produto a um amigo

 6 

 Compartilhar... 

Andréas**Você é um Fotografo e/ou VideoMaker?**

Amador

Este Blackmagic ATEM Mini Pro é realmente tão bom quanto prometem. A melhor parte para mim é que não há necessidade de software adicional, a menos que você apenas queira. Para fazer Transmissões via Zoom ou YouTube é tão simples, como um equipamento plug & play. Parabéns pelo produto e atendimento.

Sim, recomendaria este produto a um amigo

 4 

 Compartilhar... 

[VER MENOS](#)[ESCREVER AVALIAÇÃO...](#)

Perguntas e respostas

Tem alguma dúvida sobre este produto? Pergunte ao lojista e a outros compradores!

Pergunte sobre o produto, como utilizá-lo ou peça alguma dica.

MENU

Entre ou Cadastre!



- VER TODOS
- FOTOGRAFIA
- FILMAGEM
- ESTUDIO E ILUMINAÇÃO
- ESTABILIZAÇÃO
- ÁUDIO E VÍDEO
- ACESSÓRIO FOTO E VÍDEO

MARCAS OUTLET

Quem viu, viu também

[VER TUDO](#)

Lançamentos

[VER TUDO](#)

BLOG EMANIA

CADASTRE-SE E RECEBA NOSSAS NOVIDADES

Lar...
Estudo sobre fotografia

NOME
E-MAIL

MARCAS

- SONY
- CANON
- MANFROTTO
- BLACKMAGIC
- RODE
- WORLDVIEW
- SCHNEIDER
- TODAS AS MARCAS

DESTAQUES

- FIQUE POR DENTRO
- MAIS VISITADOS
- LANÇAMENTOS
- OFERTAS
- OUTLET
- FRETE GRATIS
- ESTABILIZADORES INTELIGENTES

INSTITUCIONAL

- SOBRE EMANIA
- DEPOIMENTOS
- MAPA DO SITE
- NOSSO BLOG
- BLACK FRIDAY
- POLÍTICA DE PRIVACIDADE

MEUS PEDIDOS

- CENTRAL DE ATENDIMENTO
- ACOMPANHE SEU PEDIDO
- TROCA E DEVOLUÇÃO
- POLÍTICA DE ENTREGA
- GARANTIA
- ORÇAMENTOS PARA EMPRESAS

FORMAS DE PAGAMENTO

ASSINAR

COMPRA SEGURA

11 3313-0842

11 99168-6100

MENU

Entre ou Cadastre-se

VER TODOS

FOTOGRAFIA

FILMAGEM

ESTUDIO E ILUMINAÇÃO

ESTABILIZAÇÃO

AUDIO E VIDEO

ACESSÓRIO FOTO E VIDEO



eMania Foto e Video EPR:11 - CNPJ: 27.276.163/0001-55 - Av. Ipiranga, 1107 - São Paulo, SP - 01339-000

Mostrar Aviso

Empresa OT



Entre ou Cadastre-se

O que você procura?

MENU

VER TODOS

FOTOGRAFIA

FILMAGEM

ESTUDIO E ILUMINAÇÃO

ESTABILIZAÇÃO

AUDIO E VIDEO

ACESSÓRIO FOTO E VIDEO

MARCAS

OUTLET



Alça suspensa em design compacto
 Motores e Algoritmo atualizados
 Suporte para o módulo de transmissão
 Aplicativo APP ZY Play
 Para DSLR e Mirrorless
 Suporta Equipamentos de até 3.0Kg

+ Mais informações

Câmeras Mirrorless e DSLR

★★★★★ (31 Avaliações)

DE: R\$ 2.237,63

POR: R\$ 2.058,62 À VISTA NO BOLETO OU PIX

OU 12X DE R\$ 186,46

TOTAL PARCELADO R\$ 2.237,63

NA COMPRA DESTA PRODUTO VOCÊ GANHA: LIVRO: MANUAL PRÁTICO DE NEWBORN



COMPRAR COM FRETE GRÁTIS

COMPRA SEGURA

EM ATÉ 12X SEM JUROS

PRONTA ENTREGA

CALCULAR FRETE



DESCRIÇÃO



DADOS TÉCNICOS



AValiação DO PRODUTO



PERGUNTAS E RESPOSTAS

O Estabilizador Gimbal Weebill-S Zhiyun-Tech para Câmeras Mirrorless incorpora o design de modo suspenso de seu antecessor, o Estabilizador Eletrônico Weebill LAB, e também possui uma forma mais compacta, além de outros novos recursos. O design do modo sling consiste em uma alça na parte traseira que permite fácil alternar para o modo suspenso, além de melhor manuseio em todos os outros modos. Outras melhorias incluem motores atualizados e algoritmo de estabilização. O Estabilizador Gimbal Zhiyun Weebill-S apresenta 300% mais torque do motor e 50% mais capacidade de resposta. Isso permite equilibrar melhor os combos de Câmera / lente, mais robustas, como a Canon 5D Mark IV, com uma lente de zoom de 24-70 mm.

Sendo lançado juntamente com o Estabilizador Gimbal Weebill-S Zhiyun como um acessório opcional, está o Módulo de Transmissão de Imagens TransMount, um dispositivo compacto projetado para montar perfeitamente sob a placa de liberação rápida do Gimbal Weebill-S e permitir streaming sem fio de resolução de até 1080p30 em distâncias de até 328' Até três dispositivos, incluindo telefones, tablets e monitores profissionais selecionados, podem ser sincronizados usando os módulos receptores correspondentes.

O aplicativo Zhiyun-Tech ZY Play, compatível com iOS e Android, foi atualizado para funcionar com o Módulo de Transmissão de Imagem para permitir um controle mais eficiente do Estabilizador Gimbal. Um recurso do aplicativo chamado SmartFollow 2.0 funciona com o módulo para permitir o rastreamento preciso de objetos diretamente do aplicativo. Uma ferramenta chamada Sync Motion permite monitoramento em tempo real e controle de movimento síncrono. Também há atualizações para os recursos padrão, incluindo o ViaTouch 2.0, que permite controlar várias funções e configurações da câmera e do Estabilizador Gimbal diretamente da tela do smartphone. Isso inclui zoom e foco, quando suportados, além de velocidade, ISO, abertura e muito mais. Outros recursos que você encontrará no aplicativo ZY Play incluem ferramentas de captura criativa, como Panorâmica, Timelapse, Motionlapse e Long Exposure Timelapse, entre outros.

Controle sua privacidade

AdOpI

Nosso site usa cookies para melhorar a navegação. Política de Privacidade - Termos de uso - Opt-out

Minhas opções

Rejeitar

Aceitar



[Entre ou Cadastre-se](#)



FOTOGRAFIA



FILMAGEM

ESTUDIO E
ILUMINAÇÃO

ESTABILIZAÇÃO

ÁUDIO E
VÍDEOACESSÓRIO FOTO E
VÍDEO

MARCAS

OUTLET

suportadas. O cardan também suporta foco mecânico e controle de zoom usando motores opcionais. O Estabilizador Gimbal Weebill-S suporta os motores TransMount, bem como todos os outros acessórios TransMount com os quais o modelo predecessor era compatível. Entre eles está o conjunto de adaptadores de instalação rápida que se tornou muito popular desde o seu lançamento.

O Estabilizador Gimbal Weebill-S vem com vários acessórios, incluindo uma placa de liberação rápida de camada dupla Arca Swiss / Manfrotto e um estojo de armazenamento. Também está incluído um mini tripé que pode ser usado como suporte ou alça de extensão. O mini tripé também é o que completa o Gimbal para operação em modo baixo e suspenso. Ele se conecta à alça traseira para funcionar como uma alça superior.

Design aprimorado

O Estabilizador Gimbal Weebill-S incorpora o design da alça traseira de seu antecessor, o Gimbal Weebill LAB, em uma forma mais compacta com novos recursos. Isso inclui motores altamente atualizados e algoritmo de estabilização.

Módulo de Transmissão de Imagens TransMount

O Gimbal Weebill-S suporta o novo acessório vendido separadamente, o Módulo de Transmissão de Imagens TransMount da Zhiyun-Tech, que está sendo lançado ao mesmo tempo. Este módulo compacto é conectado sob a placa de montagem do Estabilizador Gimbal e permite a transmissão 1080p30 de até 328" para os receptores correspondentes. Até três receptores são suportados, permitindo transmitir para três dispositivos simultaneamente. Os dispositivos compatíveis incluem smartphones, tablets e monitores selecionados.

App ZY Play atualizado

O aplicativo complementar para iOS / Android da ZY Play foi atualizado para funcionar em conjunto com o Módulo de Transmissão de Imagens TransMount "opcional" para fornecer um fluxo de trabalho aprimorado. Muitos recursos, como o ViaTouch 2.0, também foram atualizados para funcionar independentemente do Módulo de transmissão de imagens.

6 modos de operação

Modo POV de gama completa

Permite movimento síncrono de 360° nos três eixos. Isso garante que, em vez de se estabilizar durante o movimento, a câmera permaneça travada na posição, não importa o quão longe você mova o Estabilizador Gimbal em uma determinada direção, permitindo fotos reais de POV.

Modo Vortex

Crie fotos de 360°.

Modo GO

Opere na velocidade máxima de acompanhamento para esportes radicais e aplicações similares.

Modo PF

A câmera gira enquanto você gira o Estabilizador Gimbal Zhiyun para a esquerda e para a direita. Esse recurso é altamente útil para captura de hyperlapse.

Modo F

A câmera seguirá o movimento da alça do Estabilizador Gimbal Cardan.

Modo L

Mantenha a imagem em foco quando imitar movimentos de carrinho ou movimentos de lança.

[Controle sua privacidade](#)

[AdQri](#)

Nosso site usa cookies para melhorar a navegação. [Política de Privacidade](#) -

[Termos de uso](#) -



OS PRODUTOS A PRONTA ENTREGA

ENVIAMOS PARA TODO BRASIL

ATE 12X E PREÇO ESPECIAL NO BOLETO

Entre ou Cadastre-se

MENU

VER TODOS

FOTOGRAFIA

FILMAGEM

ESTUDIO E ILUMINAÇÃO

ESTABILIZAÇÃO

ÁUDIO E VÍDEO

ACESSÓRIO FOTO E VÍDEO

MARCAS

OUTLET

Câmera Sigma - SIGMA FP
Câmera Z CAM - ZCAM E2

Entre outras Câmeras Profissionais...

Avaliações do Produto



Baseado em 31 avaliações

Você é um Fotografo e/ou VideoMaker?

Professional (17)

Hobby (2)

Amador (5)

Jimmi T.

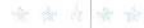

10

Sim, recomendaria este produto a um amigo

2

0

Compartilhar...

Felipe A.



O produto de modo geral é bom, entrega ótimos resultados e conta com boas funções de uso. O problema são as peças meio frágeis, com 2 semanas de uso quebrou a peça que trava o plate e não se encontra uma assistência no Brasil ou revenda de peças separadas.

Sim, recomendaria este produto a um amigo

3

0

Compartilhar...

Genilson B.



excelente, estou satisfeito.

Sim, recomendaria este produto a um amigo

1

0

Compartilhar...

Leandro R.

Controle sua privacidade

AdOp!

Nosso site usa cookies para melhorar a navegação. [Política de Privacidade](#)

[Termos de uso](#)



OS PRODUTOS A PRONTA ENTREGA

ENVIAMOS PARA TODO BRASIL

ATE 12X E PREÇO ESPECIAL NO BOLETO

Entre ou Cadastre-se

- TODOS
- FOTOGRAFIA
- FILMAGEM
- ESTUDIO E ILUMINAÇÃO
- ESTABILIZAÇÃO
- ÁUDIO E VÍDEO
- ACESSÓRIO FOTO E VÍDEO
- MARCAS
- OUTLET

Carlos V.



Excelente aquisição!

Sim, recomendaria este produto a um amigo

4 likes

0 comments

Compartilhar...

VER MAIS

ESCREVER AVALIAÇÃO...

Perguntas e respostas

Tem alguma dúvida sobre este produto? Pergunte ao lojista e a outros compradores!

Pergunte sobre o produto, como utilizá-lo ou peça alguma dica

ENVIAR PERGUNTA

- Boa Noite Estabilizador Gimbal Weebill-S Zhiyun e Compatível CANON t5i +
- Bom dia. É compatível com a 5 E Mark II e Canon zoom EF 70-200? Grata. +
- Suporta uma Canon 7d lente 50mm 1.4 +
- Boa tarde, esse gimbal é compatível com a câmera Nikon D5300? +
- Olá, é compatível com Canon SL3? +
- Olá, é compatível com a câmera FUJI X-T2 e lentes 50mm F2 e 18-55mm f2.8 da FUJI? OBRIGADO +
- Este modelo suporta a filmadora Sony HXR-NX80? +
- consegue enviar de outra forma para chegar ate quarta feira (29/09)? +
- É compatível com Canon T6i? +
- Boa tarde, Weebil é compatível e funciona bem na SONY ALPHA A7III +

Controle sua privacidade

AdQa

Nosso site usa cookies para melhorar a navegação. Política de Privacidade -

Termos de uso -

◀ Voltar para página anterior | Início > Fotografia-vídeo > Baterías



FUJIFILM

Fujifilm Bateria De Lítio NP-W126S 1260mAh

273.99 R\$

1 Comentários

Quantidade

1

Cor: Black

Em stock

Adicionar ao cesto

Compre já e receba-o entre **Sex. 23 Dez.** e **Seg. 26 Dez.**

Compre este produto e ganhe **49 CoINNs / 2.76 R\$**

Adicionar a lista de desejos



Veja outros produtos relacionados com:

Fujifilm - Fotografia-vídeo - Baterías

Cor: Prateado

Tipo de Produto: Baterias de lítio

Description

Fujifilm Bateria De Lítio NP-W126S 1260mAh

Tradução gerada automaticamente

RECURSOS:

Bateria recarregável original Fujifilm

Tecnologia: íon de lítio

Tensão: 7,2 V

Capacidade: máx. 1260, mín. 1200 mA

Saída: 8,7 Wh

Vai comprar **Fujifilm Bateria De Lítio NP-W126S 1260mAh**? Todos os produtos da **Fujifilm** têm a melhor qualidade para que possa desfrutar das suas atividades. O seu pedido de **Fujifilm Bateria De Lítio NP-W126S 1260mAh** e receba a sua encomenda em poucos dias. O nosso objectivo na **techinn** é fazer bons negócios, uma grande e única oferta de equipamento de **eletrônica e informática** e de artigos da moda.

Características

Fujifilm Bateria De Lítio NP-W126S 1260mAh

Pesquise entre 2128227 produtos



Faça login
A minha conta ▾





Comentários dos clientes sobre este produto ()

Perguntas técnicas sobre este produto (0)



30 dias
para devolução



Pagamento 100%
seguro

Produtos relacionados



Fujifilm Bateria De Lítio Li-Ion NP-W235
2200mAh
296.49RS

Empresa 9-2

(https://www.zeverest.com.br)

Olá o que você procura?



TRIPÉ BATTERY GRIPS ILUMINAÇÃO ESTÚDIOS ANÉIS ADAPTADORES LENTES E ACESSÓRIOS FILTROS DSLR BATERIAS E ACESSÓRIOS ACESSÓRIOS

Início (https://www.Zeverest.Com.Br) > Vara Boom Microfone Fibra De Carbono 3 Metros JY90C



(https://www.Zeverest.Com.Br/media/catalog/product/cache/1/image/380x380/9df78aeab33525d08d6e5fb8d27136e95/w/h/whatsapp_image_2022-10-26_at_09:44:43f667938605.jpeg)



Vara Boom Microfone Fibra de Carbono 3 Metros JY90C

★★★★★

DISPONÍVEL EM ESTOQUE

R\$873,27 À vista no boleto/transferência bancária

OU

R\$939,00 Em até 12x sem juros via PayPal

QUANTIDADE
- 0 +

COMPRAR

54735565

Métodos Disponíveis

Retirar no local.

• retirada R\$0,00

Correios

• Não foi encontrada precificação. The underlying connection was closed: An unexpected error occurred on a receive..

DESCRIÇÃO

Incrível Vara Boom em FIBRA DE CARBONO para microfones com 4 seções. · Material Fibra de Carbono · Muito leve possui apenas 500g e pode ser estendida até 3 metros. · Possui empunhadura emborrachada confortável e firme. · Suporta microfones até 3kg. · Possui 93 cm totalmente fechada. · Possui encaixe parafuso de 3/8. · Bolsa bag acolchoada · excelente acabamento Produto inclui: 1- Vara Boom em fibra de carbono. 3- Fitas de velcro para fixação do cabo 1- Bolsa bag acolchoada muito resistente para transporte e armazenamento.

CARACTERÍSTICAS

Marca	K2E
Ideal Para	Som direto
Composição	Fibra de carbono
Recomendação de Uso	Até 3 kg
Itens Inclusos	1 Vara 1 Bolsa de transporte
Garantia	1 Ano
Model	JY90C
Frete Grátis	Não
Pais de Origem	China
Comprimento (cm)	92
Altura (cm)	10
Largura (cm)	10
video	Não
Boisos	Não



ITENS RELACIONADOS



Microfone Lapela Sem Fio Boya WM5 Wireless
(<https://www.k2everest.com.br/microfone-lapela-sem-fio-boya-wm5-wireless.html>)

R\$379,90



Microfone Lapela Para Iphone Ipad Boya By-lm10 Celular
(<https://www.k2everest.com.br/microfone-lapela-para-iphone-ipad-boya-by-lm10-celular.html>)

R\$179,90



Microfone Direcional Shotgun Boya VM190 Shock Mount
(<https://www.k2everest.com.br/microfone-direcional-shotgun-boya-vm190-shock-mount.html>)

R\$219,90

Usuarios que compraram esse produto tambem compraram



Mini Estúdio Fotografic...
(<https://yotpo.com/go/v65Y>)
★★★★★(32)



Flash Tocha p/ Estúdio...
(<https://yotpo.com/go/kgUad>)
★★★★★(21)



Tripé Profissional Vide...
(<https://yotpo.com/go/lh5nh>)
★★★★★(10)



Tripé Profissional Vide...
(<https://yotpo.com/go/nQv7R7u>)
★★★★★(7)



SoftBox Sombrinha 60...
(<https://yotpo.com/go/M0IXr>)
★★★★★(1)



Bateria f...
(<https://yotpo.com/go/...>)
★★★★

Avaliações por

(http://my.yotpo.com/landing_page?redirect=https%3A%2F%2Fwww.yotpo.com%2Fpowered-by-yotpo%2F&utm_campaign=branding_link_reviews_widget_v2&utm_medium=widget&utm_source=k2everest.com.br)

★★★★★ 1 Avaliação

- ★★★★★ (1)
- ★★★★☆ (0)
- ★★★☆☆ (0)
- ★★☆☆☆ (0)
- ★☆☆☆☆ (0)

ESCREVER AVALIAÇÃO

FAZER PERGUNTA

Avaliações (1) Perguntas (0)

M Marcelo R. Comprador Verificado

★★★★★

Avaliação vara boom carbono

Sensacional, equipamento de primeira linha! Muito obrigado

03/04/17

(https://yotpo.com/go/3rD24Zx)

Compartilhar |

A Avaliação Foi Útil? 0 0

- Contato (<https://www.k2everest.com.br/fale-conosco.html>)
- Mapa do site (https://www.k2everest.com.br/catalog/seo_sitemap/category/)
- Reporte um erro (<https://www.k2everest.com.br/fale-conosco.html>)
- Termos e Condições de Uso (<https://www.k2everest.com.br/termos-uso.html>)
- Sobre K2Everest (<https://www.k2everest.com.br/about-us.html>)



K2Everest

Curtir Página 2,6 mil curtidas



(<http://www.sbit.com.br/k2everest/selo>)





ITEM	ESPECIFICAÇÃO DO PRODUTO	UND	QUANT	Banco de Preço		Pesquisa com empresas		Média Ponderada	Média		V. UNIT.	V.TOTAL
				Média P.	QTD de Preços	Média P.	QTD de Preços					
1	Baterias compatíveis ao item existente - CÂMERA FOTOGRÁFICA FUJIFILM XT3	UND	4			R\$ 324,63	3	R\$ 324,63	R\$ 324,63	R\$ 324,63	R\$ 324,63	R\$ 1.298,52
2	Carregador de bateria compatível ao item existente - CÂMERA FOTOGRÁFICA FUJIFILM XT3	UND	2			R\$ 210,71	3	R\$ 210,71	R\$ 210,71	R\$ 210,71	R\$ 210,71	R\$ 421,42
3	Lente 50 - 140 mm compatível com o item existente CÂMERA FOTOGRÁFICA FUJIFILM XT3	UND	1			R\$ 10.581,59	2	R\$ 10.581,59	R\$ 10.581,59	R\$ 10.581,59	R\$ 10.581,59	R\$ 10.581,59
4	MEMÓRIA EM CARTÃO MAGNETICO, capacidade memória: 128 gb, tipo cartão: sdmemory card mmc, uso: CÂMERA FOTOGRÁFICA DIGITAL, aplicação: armazenar fotos, imagens e dados - compatível para gravações em câmeras digitais na resolução 4k. Catmat 46556	UND	4	R\$ 201,25	8	R\$ 212,22	3	R\$ 204,24	R\$ 206,74	R\$ 204,24	R\$ 204,24	R\$ 816,96
5	MICROFONE DE LAPELA SEM FIO OMNIDIRECIONAL DE 2,4 GHZ com cabos de saída trs e trés, compatível com câmeras mirrorless e dl, capa de carregamento portátil estojo de carregamento portátil para transmissores e receptores. Carga total de 2000 mah até 3 vezes e carga rápida, a capa pode ser recarregada através de porta tipo-c de 5v. Tempo de funcionamento do microfone até 8 horas após o carregamento total, modos de saída mono/estéreo, chip anti- interferência, distância de transmissão até 100 m. Catmat 465973	UND	1	R\$ 209,35	7	R\$ 157,16	3	R\$ 193,69	R\$ 183,26	R\$ 183,26	R\$ 183,26	R\$ 183,26
6	MICROFONE DE LAPELA OMNI-DIRECIONAL com clipe rotativo de 360 graus, separação de canal estéreo, frequência 50 a 15,000 hz nível de saída -38,0 db tamanho do fio 1 metro conector mini conector 3,5mm estéreo alimentação não possui (sem phantompower). Catmat 477981	UND	2	R\$ 215,60	8	R\$ 112,65	3	R\$ 187,52	R\$ 164,13	R\$ 164,13	R\$ 164,13	R\$ 328,26
7	GRAVADOR DE ÁUDIO: INTERFACE DE HARDWARE USB, SDHC, cartão secure digital, duas baterias aa, dimensões de 23.1 x 8.6 x 16.8 cm, capacidade de armazenamento de 32gb, sistema de entrada de capsulas intercambiáveis, gravação simultânea de 4 trilhas, autofalante embutido de 400mw 8t mono, duas entradas de microfone, linha com conectores de cabo xlr/trs com alimentação fantasma selecionável e pad de -20db, gravação direta em cartão de memória de até 32gb, tela de 1,9", gravação no formato wav com 16 ou 24-bit com medidas de sampling de 44.1, 48 ou 96 khz, saída line-out, phone-out, built-in speaker. Catmat 150495	UND	1	R\$ 1.631,39	3	R\$ 1.260,87	2	R\$ 1.483,18	R\$ 1.446,13	R\$ 1.446,18	R\$ 1.446,18	R\$ 1.446,18
8	MICROFONE DIRECIONAL COMPACTO, não requer bateria, sistema integrado de proteção contra impacto rycoteilyre, proteção para vento, transistor de efeito de campo jfet cápsula: 0.5" padrão polar: cardióide posição do diafragma: final faixa de frequência: 100hz - 20khz máxíma pressão sonora: 140 db SPL sensibilidade: -33.0db re 1 volt/pascal 22.00 mv 94 db SPL +/- 2 db 1khz nível de ruído equivalente: 20 dba requisitos de energia: 2v-5v de saída: 3.5 p2 peso: 42g dimensões: 80 x 21 x 21 mm. Catmat 44032	UND	2	R\$ 1.292,61	9	R\$ 962,40	2	R\$ 1.232,57	R\$ 1.127,51	R\$ 1.127,51	R\$ 1.127,51	R\$ 2.255,02

Handwritten signature and initials in blue ink.



9	UND	1	R\$ 5.575,33	10	R\$ 8.225,58	1	R\$ 5.816,26	R\$ 6.900,46	R\$ 5.816,26	R\$ 5.816,26
<p>CÂMERA DIGITAL DSLR. Com sensor full frame de 26.2mpx, tela de 3", sensibilidade de iso 10040000, conectividade bluetooth, wi-fi, gps, nfc, interface usb 2.0, hdmi-c, micjack 3.5 mm, resistente a água, tipo de sensor óptico. Cmos tamanho do sensor óptico, velocidade mínima do obturador 30 s. Velocidade máxima do obturador 1/4000 s, composição da bateria ion de lítio (li-ion) tipo de bateria: ip-e6n, tipos de cartões de memórias d, sdhcubs-i, sdcubs-i.</p>										
10	UND	1	R\$ 5.160,06	7	R\$ 4.830,00	1	R\$ 5.118,80	R\$ 4.995,03	R\$ 4.995,03	R\$ 4.995,03
<p>LENTE: 24-70MM, ALTA: F/2,8 BAIXA: F / 22, ângulo de visão 84 ° - 34 °, distância mínima de Foco 1,25' (38 cm), diafragma blades 9, estabilização de imagem não autofocus sim, rosca de filtro frontal: 82 milímetros. Catmat: 26905</p>										
11	UND	1	R\$ 1.232,19	3	R\$ 2.058,62	1	R\$ 1.438,80	R\$ 1.645,41	R\$ 1.438,80	R\$ 1.438,80
<p>ESTABILIZADOR DE IMAGEM PARA CÂMERAS miroless e dslr até 3kg gimbal número de eixos: 3 eixos (pitch, roll, yaw) faixa de rotação: yaw (pan); 360° acompanha as características / especificações abaixo bateria tipo de bateria: 2 x 18650 capacidade (mah): 2600 mah duração da bateria: 12 a 14 horas suporta equipamentos de até 3.0kg montagem: 3 x 1/4"-20 fêmea dimensões: 30 x 19 x 14 cm peso: 0,926 kg. Catmat 127973</p>										
12	UND	4	R\$ 122,98	4	R\$ 162,40	2	R\$ 136,12	R\$ 142,69	R\$ 136,12	R\$ 544,48
<p>Pilhas a 2550 mah recarregáveis, 1.2v com carregado compatível catmat 317533</p>										
13	UND	3	R\$ 161,48	4	R\$ 235,56	3	R\$ 193,23	R\$ 198,52	R\$ 193,23	R\$ 579,69
<p>TRIPÊ DE VÍDEO COMPACTO, suportando até 2kg, 4 sessões de perna com até 1,45m de altura com a coluna central levantada, ball head, características principais: tripê de vídeo slim, cabeça de vídeo e capa barra de pan ajustável placa de câmera de liberação . Rápida com um parafuso de montagem de 1/4 "-20 d-ring construção de alumínio carga útil de 2kg movimentos suaves de pan e inclinação quatro sessões de perna 1,45m de altura máxima com a coluna central levantada altura dobrada de 52,5 cm fechaduras de perna com trava de torção de meia volta posicionamento individual das pernas gancho de peso na parte inferior da coluna central pés de borracha fixos níveis de bolha no tripê e na cabeça de vídeo características: especificações: seções das pernas: 4 altura máxima c/ coluna: 145,0 cm altura máxima s/ coluna: 123,0 cm altura mínima: 41,0 cm comprimento Fechado: 52,5 cm faixa de pan: 360º faixa de tilt: -75°/90° frontal peso: 1,480 kg limite de peso: 2kg catmat 26867</p>										

Handwritten signature

14	UND	1	R\$	456,00	2	R\$	765,85	3	R\$	639,51	R\$	607,93	R\$	607,93	
VARA BASTÃO PARA MICROFONE SHOTGUN: suporte reto de alumínio, comprimento de 300cm (3 metros), 5 estágios, ajuste de 66 - 300 cm (0,66 - 3m), rosca superior (macho) - 3/8", rosca inferior (fêmea) - 3/8", acompanha bag para transporte,															
15	UND	1	R\$	415,92	1	R\$	299,93	2	R\$	338,59	R\$	338,59	R\$	338,59	
MICROFONE DIRECIONAL SHOTGUN, microfone de capsula condensada, ultra cardioide, Condensador unidirecional, frequência de 100 - 1600hz, sensibilidade de -44db +/- 2db (curta distância), -23db +/- 2db (longa distância), alimentação dc1,5v - pilha aa, output impedância 1k ohms a curta distância 2.3k ohms a longa distância, compatibilidade com gravadores externos, acompanha cabo xlr (fêmea)/p10, adaptador p10/p2.															
16	UND	2	R\$	122,90	3	R\$	129,57	2	R\$	125,57	R\$	126,24	R\$	125,57	
CABO XLR/XLR BLINDADO 10 METROS															
17	UND	1	R\$	4.563,45	4	R\$	3.925,61	2	R\$	4.350,84	R\$	4.244,53	R\$	4.244,53	
SWITCHER DE PRODUÇÃO AO VIVO, com quatro entradas hdmi, transmissão até 1080p, saída hdmi projetor multiview, saída usb type-c para gravação em computador e porta rj45 10/100/1000 para stream ao vivo direto															
18	UND	4	R\$	121,50	1	R\$	101,12	3	R\$	106,22	R\$	111,31	R\$	106,22	
CABO HDMI - HDMI MICRO, 10m, blindado, 2.0, suporte de resolução 4k 2160p, frequência de áudio de até 1536kHz, taxa de transferência de 18 gbit/s à 600mbz.															
19	UND	1	R\$	2.433,50	2	R\$	3.048,84	2	R\$	2.741,17	R\$	2.741,17	R\$	2.741,17	
TRANSMISSOR DE IMAGEM SEM FIO hdmi, transmissão de vídeo até 1080p60, alcance de até 120m para rx, entrada e saída hdmi e sdi, energia via bateria serie i, adaptador de ou entrada usb tipo c, tela oled brilhante															
20	UND	1	R\$	294,71	2	R\$	241,99	2	R\$	268,35	R\$	268,35	R\$	268,35	
MOCHILA FOTOGRAFICA MEDIDAS INTERNAS DO CASE FOTOGRAFICO: 21CM X 35CM X 13CM. (comprimento x altura x largura). Capacidade: deve ter essas características armazenar na Mochila: 01 câmera reflexo com lente media acoplada. 03 lentes médias, exemplo 18105mm 01 flash speedlight acessórios diversos (baterias, carregadores, cartão de memória, entre outros 01 tablet 10" catmat 465785															
												VALOR TOTAL GLOBAL	R\$	39.582,06	

Obs 1: Para fins de obtenção do preço estimativo, também nos utilizamos de pesquisas realizadas no sistema "Preço de Referência", ferramenta originada e desenvolvida pela parceria firmada entre o Tribunal de Contas do Estado da Paraíba, Governo do Estado da Paraíba e a Universidade Federal da Paraíba, disponível no site <https://precodereferencia.tce.pb.gov.br/>. Dos preços obtidos nessa fonte de pesquisa foram utilizados os valores indicados para compras de "órgãos públicos" e na ausência deste utilizou-se os de "Pessoas Físicas".

Obs 2:

Obs 3: Para fins de obtenção do valor estimado, utilizamos neste processo a média ponderada, cuja fórmula encontra-se indicada na página nº 19, da apostila do módulo II do Curso Licitação de Medicamentos e Material Médico-Hospitalar, cópia anexa.

São Lourenço da Mata, 16 de dezembro de 2022





SÔNIA MARIA VIANA QUEVEDES OLIVEIRA

Servidora da Secretaria de Finanças, Planejamento, Gestão e Tecnologia
Mat. 875079

MÁURO JERÔNIMO TELES DA SILVA

Servidora da Secretaria de Finanças, Planejamento, Gestão e Tecnologia
Mat. 987940





ITEM	ESPECIFICAÇÃO DO PRODUTO	UND	QUANT	Empresa 01	Empresa 02	Empresa 03	Empresa 04	Empresa 05	Empresa 06	Empresa 07	Empresa 08	Empresa 09	Média	V. Unit. Médio	Total de Pesquisas
				amazon V.UNIT.	detona V.UNIT.	magalu V.UNIT.	Americanas V.UNIT.	Fujifilm V.UNIT.	Brasiltronic V.UNIT.	V.UNIT.	Tradefun V.UNIT.	Everest			
1	Baterias compatíveis ao item existente - CÂMERA FOTOGRÁFICA FUJIFILM XT3	UND	4	R\$ 362,98				R\$ 336,93			R\$ 273,99		R\$ 324,63	R\$ 324,63	3
2	Carregador de bateria compatível ao item existente - CÂMERA FOTOGRÁFICA FUJIFILM XT3	UND	2	R\$ 168,26		R\$ 129,00		R\$ 334,88					R\$ 210,71	R\$ 210,71	3
3	Lente 50 - 140 mm compatível com o item existente CÂMERA FOTOGRÁFICA FUJIFILM XT3	UND	1					R\$ 11.264,08	R\$ 9.899,10				R\$ 10.581,59	R\$ 10.581,59	2
4	MEMÓRIA EM CARTÃO MAGNÉTICO, capacidade memória: 128 gb, tipo cartão: sdmemory card mmc, uso: CÂMERA FOTOGRÁFICA DIGITAL, aplicação: armazenar fotos, imagens e dados - compatível para gravações em câmeras digitais na resolução 4k. Catmat 465556	UND	4	R\$ 210,00		R\$ 215,00	R\$ 211,66						R\$ 212,22	R\$ 212,22	3
5	MICROFONE DE LAPELA SEM FIO OMNIDIRECIONAL DE 2,4-GHZ com cabos de saída trs e três, compatível com câmeras mirrorless e dI, capa de carregamento portátil estojo de carregamento portátil para transmissores e receptores. Carga total de 2000 mAh até 3 vezes e carga rápida, a capa pode ser recarregada através de porta tipo-c de 5v. Tempo de funcionamento do microfone até 8 horas após o carregamento total, modos de saída mono/estéreo, chip anti-interferência, distância de transmissão até 100 m. Catmat 465973	UND	1	R\$ 209,00		R\$ 99,81	R\$ 119,00						R\$ 142,60	R\$ 157,16	3
6	MICROFONE DE LAPELA OMNIDIRECIONAL com clipe rotativo de 360 graus, separação de canal estéreo, frequência 50 a 15.000 Hz nível de saída - 38,0 db tamanho do fio 1 metro conector mini conector 3,5mm estéreo alimentação não possui (sem phantompower). Catmat 477981	UND	2	R\$ 97,94		R\$ 119,90	R\$ 120,11						R\$ 112,65	R\$ 112,65	3
7	GRAVADOR DE ÁUDIO: INTERFACE DE HARDWARE USB, SDHC, cartão secure digital, duas baterias aa, dimensões de 23,1 x 8,6 x 16,8 cm, capacidade de armazenamento de 32gb, sistema de entrada de cápsulas intercambiáveis, gravação simultânea de 4 trilhas, autoalimente embuído de 400mw 8f mono, duas entradas de microfone, linha com conectores de cabo xlr/trs com alimentação fantasma selecionável e pad de -20db, gravação direta em cartão de memória de até 32gb tela de 1,9" gravação no formato wav com 16 ou 24-bit com medidas de sampling de 44,1, 48 ou 96 khz saída line-out, phone-out, built-in speaker. Catmat 150495	UND	1	R\$ 1.278,87			R\$ 1.242,86						R\$ 1.260,87	R\$ 1.260,87	2

Handwritten signature and initials.

8	MICROFONE DIRECIONAL COMPACTO , não requer bateria, sistema integrado de proteção contra impacto rycoteleyre, proteção para vento, transistor de efeito de campo_jfet_cápsula: 0,5" padrão polar: cardióide posição do diafragma: final faixa de frequência: 100hz - 20khzmxáxima pressão sonora: 140 db SPL sensibilidade: 33,0db re 1 volt/pascal 22,00 mv 94 db SPL +/- 2 db 1khz nível de ruído equivalente: 20 dba requisitos de energia: 2v-5v dc saída: 3,5 p2 peso: 42g dimensões: 80 x 21 x 21 mm. Catmat 44032	UND	2	R\$ 899,90						R\$ 1.024,90							R\$ 962,40	R\$ 962,40	2
9	CÂMERA DIGITAL DSLR , Com sensor full frame de 26,2mpx, tela de 3", sensibilidade de iso 10040000, conectividade bluetooth, wi-fi, gps, nfc, interface usb 2.0, hdmi-c, micjack 3,5 mm, resistente a água, tipo de sensor: óptico. Cmos tamanho do sensor óptico, velocidade mínima do obturador: 30 s. Velocidade máxima do obturador: 1/4000 s. composição da bateria ion de lítio (li-ion) tipo de bateria: ip-e6n, tipos de cartões de memórias d, sdxcuhs-i, sdxcuhs-i.	UND	1	R\$ 8.225,58													R\$ 8.225,58	R\$ 8.225,58	1
10	LENTE 24-70MM, ALTA: F/2,8 BAIXA: f / 22 , ângulo de visão 84 ° - 34 °, distância mínima de 0,25 m, focos 1,25" (38 mm), diafragma blades 9, estabilização de imagem não autofocus sim, rosca de filtro frontal: 82 milímetros. Catmat 26905	UND	1							R\$ 4.830,00							R\$ 4.830,00	R\$ 4.830,00	1
11	ESTABILIZADOR DE IMAGEM PARA CÂMERAS mirrorless e dslr até 3kg gimbal número de eixos: 3 eixos (pitch, roll, yaw) faixa de rotação: yaw (pan): 360° acompanha as características / especificações abaixo bateria tipo de bateria: 2 x 18650 capacidade (mah): 2600 mah duração da bateria: 12 a 14 horas suporta equipamentos de até 3.0kg montagem: 3 x 1/4"-20 fêmea dimensões: 30 x 19 x 14 cm peso: 0,926 kg. Catmat 127973	UND	1														R\$ 2.058,62	R\$ 2.058,62	1
12	Pilhas a 2550 mah recarregáveis, 1.2v com carregado compatível catmat 317533	UND	4	R\$ 144,90						R\$ 179,90							R\$ 162,40	R\$ 162,40	2



13	<p>TRIPÉ DE VIDEO COMPACTO, suportando até 2kg, 4 sessões de perna com até 1,45m de altura com a coluna central levantada, ball head, características principais: tripé de vídeo slim, cabeça de vídeo e capa barra de pan ajustável placa de câmera de liberação. Rápida com um parafuso de montagem de 1/4 " -20 d ring construção de alumínio carga útil de 2kg movimentos suaves de pan e inclinação quatro seções de perna 1,45m de altura máxima com a coluna central levantada altura dobrada de 52,5 cm fechaduras de perna com trava de torção de meia volta posicionamento individual das pernas gancho de peso na parte inferior da coluna central pés de borracha fixos níveis de bolha no tripé e na cabeça de vídeo</p> <p>características: especificações: seções das pernas: 4 altura máxima c/ coluna: 145,0 cm altura máxima s/ coluna: 123,0 cm altura mínima: 41,0 cm comprimento Fechado: 52,5</p>	UND	3	R\$ 254,89	R\$ 219,90	R\$ 234,90						R\$ 236,56	R\$ 235,56	3	
14	<p>VARA BASTÃO PARA MICROFONE SHOTGUN: suporte reto de alumínio, comprimento de 300cm (3 metros), 5 estágios, ajuste de 66 - 300 cm (0,66 - 3m), rosca superior (macho) - 3/8", rosca inferior (fêmea) - 3/8", acompanha bag para transporte.</p>	UND	1		R\$ 837,73	R\$ 586,56							R\$ 873,27	R\$ 765,85	3
15	<p>MICROFONE DIRECIONAL SHOTGUN, microfone de capsula condensada, ultra cardioide, Condensador unidirecional, frequência de 100 - 16000hz, sensibilidade de -44db +/- 2db (curta distância), -23db +/- 2db (longa distância), alimentação dc1,5v - pilha aa, output impedância 1k ohms a curta distância 2.3k ohms a longa distância, compatibilidade com gravadores externos, acompanha cabo xlr (fêmea)/p10, adaptador p10/p2.</p>	UND	1		R\$ 292,21	R\$ 307,64							R\$ 299,93	R\$ 299,93	2
16	<p>CABO XLR/XLR BLINDADO 10 METROS</p>	UND	2		R\$ 148,00	R\$ 111,14							R\$ 129,57	R\$ 129,57	2



17	SWITCHER DE PRODUÇÃO AO VIVO, com quatro entradas hdmi, transmissão até 1080p, saída hdmi projetor multiview, saída usb type-c para gravação em computador e porta rj45 10/100/1000 para stream ao vivo direto	UND	1	R\$	4.835,46					R\$	3.015,76			R\$	3.925,61	R\$	3.925,61	2
18	CABO HDMI - HDMI MICRO, 10m, blindado, 2.0, suporte de resolução 4k 2160p, frequência de áudio de até 1536khz, taxa de transferência de 18 gbit/s à 600mhz.	UND	4	R\$	92,76	R\$	121,59	R\$	101,02					R\$	105,12	R\$	101,12	3
19	TRANSMISSOR DE IMAGEM SEM FIO hdmi, transmissão de vídeo até 1080p60, alcance de até 120m para rx, entrada e saída hdmi e sdi, energia via bateria serie l, adaptador dc ou entrada usb tipo c, tela oled brilhante	UND	1	R\$	3.197,67				R\$	2.900,00				R\$	3.048,84	R\$	3.048,84	2
20	MOCHILA FOTOGRÁFICA - MEDIDAS INTERNAS DO CASE FOTOGRÁFICO: 21CM X 35CM X 13CM. (comprimento x altura x largura). Capacidade: deve ter essas características armazenar na mochila: 01 câmera reflexo com lente media acoplada, 03 lentes medias, exemplo 18105mm 01 flash speedlight acessórios diversos (baterias, carregadores, cartão de memória, entre outros) 01 tablet 10" catmat 465785	UND	1	R\$	206,98	R\$	277,00							R\$	241,99	R\$	241,99	2

Mauro
MAURO FERONIMO TELES DA SILVA
 Servidor da Secretaria de Finanças, Planejamento, Gestão e Tecnologia
 Mat. 987940

Sônia Maria
SONIA MARIA VIANA GUEDES OLIVEIRA
 Servidora da Secretaria de Finanças/Planejamento, Gestão e Tecnologia
 Mat. 875079



**PREFEITURA DE SÃO LOURENÇO DA MATA**

Paço Municipal

**DECLARAÇÃO DE DOTAÇÃO ORÇAMENTÁRIA**

OBJETO: o **Registro de Preço** para eventual Contratação de empresa especializada para fornecimento de **Equipamentos de Comunicação** para atender as necessidades da secretaria de Comunicação do Município de São Lourenço da Mata – PE, Conforme condições, quantidades e exigências estabelecidas neste instrumento.

DECLARAMOS para os devidos fins, especialmente em atendimento ao disposto no Art. 14 da Lei Federal 8.666/93 e suas alterações, da existência de dotação orçamentária para a finalidade supracitada, conforme descrito a seguir:

02.00 - PODER EXECUTIVO

02.05 - SECRETARIA MUNICIPAL GABINETE INSTITUCIONAL

0412200201.105 - REEQUIPAMENTO DA UNIDADE

44905200 - EQUIPAMENTOS E MATERIAL PERMANENTE

Declaramos ainda, que além da previsão orçamentária, a despesa está prevista na Lei de Diretrizes Orçamentárias e no Plano Plurianual do Município de São Lourenço da Mata.

São Lourenço da Mata ,09 de janeiro de 2023.

BRUNO GALVÃO DE SENA**Matrícula 987801**

Secretário Municipal de Comunicação Social



DECLARACAO DOTACAO ORCAMENTARIA- COMUNICACAO.pdf

Código do documento: 4KF3-FYWW-BDRA-LDTL



Autenticação Eletrônica

Valide em <https://app-clm.efcaz.com.br/efcaz-clm-pub/#/validar-documento/4KF3-FYWW-BDRA-LDTL>

Ou digite o código: 4KF3-FYWW-BDRA-LDTL

Assinado em conformidade à Medida Provisória nº 2.200-2/2001: artigo 10 § 2º - 'O disposto nesta Medida Provisória não obsta a utilização de outro meio de comprovação da autoria e integridade de documentos forma eletrônica, inclusive os que utilizem certificados não emitidos pela ICP-Brasil, desde que admitido pelas em partes como válido ou aceito pela pessoa a quem for oposto o documento.'

Assinaturas:



Eletrônica

BRUNO GALVÃO DE SENA

b*****15@gmail.com

Servidor(a) Público(a)

**Registro de Eventos**

18/01/2023 10:12

BRUNO GALVÃO DE SENA

Assinou como Servidor(a) Público(a). Documento: CPF - 101.***.***-**.

Data Nascimento: 15/01/1993. Email: b*****15@gmail.com. IP: 191.243.17.196.

Hash do documento original: 478623ae66475215987fc924570e4f6e

Hash do documento assinado: c24c476d33fbe5340cfd5565fa9ec0db



TERMO DE REFERÊNCIA - TR

1. DO OBJETO

1.1. O presente termo de referência tem como objetivo o **Registro de Preço** para eventual **Contratação de Empresa** especializada para **fornecimento de Equipamentos de Comunicação** para atender as necessidades da secretaria de Comunicação do Município de São Lourenço da Mata – PE, Conforme condições, quantidades e exigências estabelecidas neste instrumento.

2. DA JUSTIFICATIVA

2.1. A presente contratação justifica-se do fornecimento de Equipamentos de comunicações, atendendo a solicitação da secretaria Executiva de Comunicações do Município de São Lourenço da Mata/PE.

2.2. Considerando o levantamento das necessidades realizada na secretária demandante, é oportuno destacar que a comunicação realizada por uma instituição pública se relaciona às disposições legais de um estado de direito, que tem, dentre suas obrigações, fornecer aos cidadãos as informações indispensáveis ao conhecimento da sociedade, por meio da divulgação da oferta de serviços prestados e como forma de prestar contas, de forma a mostrar a população o que está sendo feito com os recursos públicos. Para cumprir esta tarefa, a Prefeitura de São Lourenço da Mata conta com a Secretaria de Gabinete Institucional que possui, além de outras atribuições, a política de comunicação das ações adotadas pelo município aos cidadãos.

2.3. No entanto, para pôr em prática a missão de comunicar esta secretaria necessita de equipamentos adequados para o desenvolvimento das atividades, equipamentos do tipo: câmera fotográfica, lentes, microfones, gravador de áudio, entre outros. O corre que não possuímos esses equipamentos, e em razão disso elaboramos junto a diretoria que compõem a Secretária Executiva de Comunicação, relação dos itens mais necessários e em quantitativos resumidos, em grande maioria apenas uma unidade, de forma a atender as necessidades aqui transcritas. A relação aqui tratada sengue anexa ao presente expediente. Assim consideramos de essencial importância a realização de processo licitatório para atendermos os objetivos de divulgarmos os atos, programas, obras, serviços e campanhas dos entes que compõem esta municipalidade, as quais deverão possuir caráter educativo, informativo ou de orientação social para o município de São Lourenço da Mata – PE.

2.4. A aquisição ora em comento, objetiva oferecer a melhor condição na comunicação de nossos serviços por esse motivo, faz-se necessário a substituição de novos equipamentos, para continuação das atividades.

2.5. Em resumo dessas informações tem por finalidade:

2.5.1. Substituir equipamentos obsoletos;



- 2.5.2. Atender a demanda onde há necessidade por novos equipamentos;
2.5.3. Substituir equipamentos fora da garantia e/ou em desuso cuja manutenção torna-se onerosa;
2.5.4. Garantir a atualização e modernização dos equipamentos para a Secretaria Executiva de Comunicação.

2.6. Desta forma, considerando a grande demanda de utilização desses equipamentos ao mesmo tempo a necessidade de controle e racionalização do gasto público, pesquisamos equipamentos com configurações ideais para o uso responsável e eficiente para uma futura e eventual aquisição conforme a necessidade e disponibilidade de recursos orçamentários.

3. DAS ESPECIFICAÇÕES E PREÇOS MÁXIMOS ESTIMADOS

3.1. Em atenção ao fixado no art. 48, I da Lei Complementar n. 123, de 2006 (atualizada pela LC n. 147/2014), todos os itens que compõem o presente termo de referência são destinados exclusivamente para participação de ME/EPP/COOP beneficiadas pela LC n. 123/2006, conforme disposto no quadro abaixo:

ITEM	ESPECIFICAÇÃO DO PRODUTO	UND	QUANT	V.UNT	V.TOTAL
1	Baterias compatíveis ao item existente - CÂMERA FOTOGRÁFICA FUJIFILM XT3	UND	4	R\$ 324,63	R\$ 1.298,52
2	Carregador de bateria compatível ao item existente - CÂMERA FOTOGRÁFICA FUJIFILM XT3	UND	2	R\$ 210,71	R\$ 421,42
3	Lente 50 - 140 mm compatível com o item existente CÂMERA FOTOGRÁFICA FUJIFILM XT3	UND	1	R\$ 10.581,59	R\$ 10.581,59
4	MEMÓRIA EM CARTÃO MAGNÉTICO, capacidade memória: 128 gb, tipo cartão: sdmemory card mmc, uso: CÂMERA FOTOGRÁFICA DIGITAL, aplicação: armazenar fotos, imagens e dados - compatível para gravações em câmeras digitais na resolução 4k. Catmat 46556	UND	4	R\$ 204,24	R\$ 816,96



5	<p>MICROFONE DE LAPELA SEM FIO OMNIDIRECIONAL DE 2,4 GHZ, com cabos de saída trs e três, compatível com câmeras miroless e dl, capa de carregamento portátil estojo de carregamento portátil para transmissores e receptores. Carga total de 2000 mah até 3 vezes e carga rápida, a capa pode ser recarregada através de porta tipo-c dc 5v. Tempo de funcionamento do microfone até 8 horas após o carregamento total, modos de saída mono/estéreo, chip anti-interferência, distância de transmissão até 100 m. Catmat 465973</p>	UND	1	R\$ 183,26	R\$ 183,26
6	<p>MICROFONE DE LAPELA OMNI-DIRECIONAL com clipe rotativo de 360 graus, separação de canal estéreo, frequência 50 a 15,000 hz nível de saída -38.0 db tamanho do fio 1 metro conector mini conector 3,5mm estéreo alimentação não possui (sem Phantom Power). Catmat 477981</p>	UND	2	R\$ 164,13	R\$ 328,26
7	<p>GRAVADOR DE ÁUDIO: INTERFACE DE HARDWARE USB, SDHC, cartão secure digital, duas baterias aa, dimensões de 23.1 x 8.6 x 16.8 cm, capacidade de armazenamento de 32gb, sistema de entrada de capsulas intercambiáveis, gravação simultânea de 4 trilhas, autofalante embutido de 400mw 8î mono, duas entradas de microfone, linha com conectores de cabo</p>	UND	1	R\$ 1.446,18	R\$ 1.446,18



	xlr/trs com alimentação fantasma selecionável e pad de -20db, gravação direta em cartão de memória de até 32gb, tela de 1.9", gravação no formato wav com 16 ou 24-bit com medidas de sampling de 44.1, 48 ou 96 khz, saída line-out, phone-out, built-in speaker. Catmat 150495				
8	MICROFONE DIRECIONAL COMPACTO , não requer bateria, sistema integrado de proteção contra impacto rycotelyre, proteção para vento, transistor de efeito de campo jfet cápsula: 0,5" padrão polar: cardióide posição do diafragma: final faixa de frequência: 100hz - 20khzmáxima pressão sonora: 140 dbspl sensibilidade: -33.0db re 1 volt/pascal 22.00 mv 94 dbspl +/- 2 db 1khznível de ruído equivalente: 20 dba requisitos de energia: 2v-5v dc saída: 3.5 p2 peso: 42g dimensões: 80 x 21 x 21 mm. Catmat 44032	UND	2	R\$ 1.127,51	R\$ 2.255,02
9	CÂMERA DIGITAL DSLR , Com sensor full frame de 26.2mpx, tela de 3", sensibilidade de iso 10040000, conectividade bluetooth, wi-fi, gps, nfc, interface usb 2.0, hdmi-c, micjack 3.5 mm, resistente a água, tipo de sensor óptico. Cmos tamanho do sensor óptico, velocidade mínima do obturador 30 s. Velocidade máxima do obturador 1/4000 s, composição da bateria ion de lítio (li-ion) tipo de bateria:	UND	1	R\$ 5.816,26	R\$ 5.816,26



	ip-e6n, tipos de cartões de memórias d, sdhcuhs-i, sdcxuh-i.				
10	LENTE 24-70MM, ALTA: F/2,8 BAIXA: f / 22 , ângulo de visão 84 ° - 34 °, distância mínima de Foco 1,25 ' (38 cm), diafragma blades 9, estabilização de imagem não autofocus sim, rosca de filtro frontal: 82 milímetros. Catmat 26905	UND	1	R\$ 4.995,03	R\$ 4.995,03
11	ESTABILIZADOR DE IMAGEM PARA CÂMERAS miroless e dslr até 3kg gimbal número de eixos: 3 eixos (ppitch, roll, yaw) faixa de rotação: yaw (pan): 360° acompanha as características / especificações abaixo bateria tipo de bateria: 2 x 18650 capacidade (mah): 2600 mah duração da bateria: 12 a 14 horas suporta equipamentos de até 3.0kg montagem: 3 x 1/4"-20 fêmea dimensões: 30 x 19 x 14 cm peso: 0,926 kg. Catmat 127973	UND	1	R\$ 1.438,80	R\$ 1.438,80
12	Pilhas a 2550 mah recarregáveis, 1.2v com carregado compatível catmat 317533	UND	4	R\$ 136,12	R\$ 544,48
13	TRIPÉ DE VÍDEO COMPACTO , suportando até 2kg, 4 sessões de perna com até 1,45m de altura com a coluna central levantada, ball head, características principais: tripé de vídeo slim, cabeça de vídeo e capa barra de pan ajustável placa de câmera de liberação . Rápida com um parafuso de montagem de 1/4 "-20 d-ring	UND	3	R\$ 193,23	R\$ 579,69



	<p>construção de alumínio carga útil de 2kg movimentos suaves de pan e inclinação quatro seções de perna 1,45m de altura máxima com a coluna central levantada altura dobrada de 52,5 cm fechaduras de perna com trava de torção de meia volta posicionamento individual das pernas gancho de peso na parte inferior da coluna central pés de borracha fixos níveis de bolha no tripé e na cabeça de vídeo características: especificações: seções das pernas: 4 altura máxima c/ coluna: 145,0 cm altura máxima s/ coluna: 123,0 cm altura mínima: 41,0 cm comprimento Fechado: 52,5 cm faixa de pan: 360º faixa de tilt: -75º/90º frontal peso: 1,480 kg limite de peso: 2kg catmat 26867</p>					
14	<p>VARA BASTÃO PARA MICROFONE SHOTGUN: suporte reto de alumínio, comprimento de 300cm (3 metros), 5 estágios, ajuste de 66 – 300 cm (0,66 – 3m), rosca superior (macho) – 3/8”, rosca inferior (fêmea) – 3/8”, acompanha bag para transporte,</p>	UND	1	R\$ 607,93	R\$ 607,93	
15	<p>MICROFONE DIRECIONAL SHOTGUN, microfone de capsula condensada, ultra cardioide, Condensador unidirecional, frequência de 100 – 1600hz, sensibilidade de -44db +/- 2db (curta distância), -23db +/- 2db (longa distância), alimentação dc1,5v – pilha</p>	UND	1	R\$ 338,59	R\$ 338,59	



	aa, output impedância 1k ohms a curta distância, 2,3k ohms a longa distância, compatibilidade com gravadores externos, acompanha cabo xlr (fêmea)/p10, adaptador p10/p2.				
16	CABO XLR/XLR BLINDADO 10 METROS	UND	2	R\$ 125,57	R\$ 251,14
17	SWITCHER DE PRODUÇÃO AO VIVO , com quatro entradas hdmi, transmissão até 1080p, saída hdmi projetor multiview, saída usb type-c para gravação em computador e porta rj45 10/100/1000 para stream ao vivo direto	UND	1	R\$ 4.244,53	R\$ 4.244,53
18	CABO HDMI - HDMI MICRO , 10m, blindado, 2.0, suporte de resolução 4k 2160p, frequência de áudio de até 1536khz, taxa de transferência de 18 gbit/s à 600mhz.	UND	4	R\$ 106,22	R\$ 424,88
19	TRANSMISSOR DE IMAGEM SEM FIO hdmi, transmissão de vídeo até 1080p60, alcance de até 120m para rx, entrada e saída hdmi e sdi, energia via bateria serie l, adaptador dc ou entrada usb tipo c, tela oled brilhante	UND	1	R\$ 2.741,17	R\$ 2.741,17
20	MOCHILA FOTOGRÁFICA MEDIDAS INTERNAS DO CASE FOTOGRÁFICO: 21CM X 35CM X 13CM. (comprimento x altura x largura). Capacidade: deve ter essas características armazenar na Mochila. 01 câmera reflexo com lente media acoplada. 03 lentes medias, exemplo 18105mm 01 flash speedlight acessórios	UND	1	R\$ 268,35	R\$ 268,35



6.3. Será dispensada a apresentação de amostra será dos itens objeto deste Termo de Referência.

7. DA CAPACIDADE TÉCNICA

7.1. Para fins de qualificação técnica será cobrado do licitante que apresente:

7.1.1. Comprovação de aptidão para o fornecimento de bens em características, quantidades e prazos compatíveis com o objeto desta licitação, ou com o item pertinente, por meio da apresentação de atestados fornecidos por pessoas jurídicas de direito público ou privado.

7.1.2. Para fins da comprovação de que trata este subitem, os atestados deverão dizer respeito a contratos executados com as seguintes características mínimas:

7.1.2.1. Fornecimento de Equipamentos de Comunicação, de acordo com o item que deseja concorrer, no percentual mínimo de 10% do quantitativo licitado.

7.2. Não serão aceitos atestados emitidos pelo licitante em seu próprio nome, nem nenhum outro que não tenha se originado de contratação.

7.3. Os atestados apresentados poderão ser diligenciados de acordo com o parágrafo 3º do art. 43, da Lei 8.666/93 e suas alterações posteriores.

8. DA ENTREGA E CONDIÇÕES DE ACEITAÇÃO DO OBJETO

8.1. O prazo de entrega do objeto é de **até 15 (quinze) dias**, contados a partir da data da Ordem de Fornecimento, em remessa parcelada, diretamente na **Secretaria de Comunicação**, conforme solicitação, nos horários previamente estabelecidos pelo setor competente da Secretaria.

8.2. A Secretaria de Comunicação formalizará a solicitação do fornecimento do objeto à Contratada por e-mail oficial informado no ato da assinatura do contrato, fazendo constar na solicitação: o quantitativo e os respectivos locais de entrega.

8.3. Os itens serão recebidos no prazo de 15(quinze) dias, pelo (a) responsável pelo acompanhamento e fiscalização do contrato, para verificação de sua conformidade com as especificações constantes neste Termo de Referência e na proposta.

8.4. Na hipótese de a verificação a que se refere o subitem anterior não ser procedida dentro do prazo fixado de 15(quinze) dias, reputar-se-á como realizada, consumando-se o recebimento definitivo no dia do esgotamento do prazo.

8.5. Os objetos poderão ser rejeitados, no todo ou em parte, quando em desacordo com as especificações constantes neste Termo de Referência e na proposta, devendo ser substituídos no prazo de 05 (cinco) dias, a contar da notificação da contratada, às suas custas, sem prejuízo da aplicação das penalidades.

8.6. Os objetos serão recebidos definitivamente, após a verificação da qualidade e quantidade do material e consequente aceitação mediante termo circunstanciado.

8.7. O recebimento provisório ou definitivo do objeto não exclui a responsabilidade da contratada pelos prejuízos resultantes da incorreta execução do contrato.



9. DO PRAZO DE VIGÊNCIA DA ATA DE REGISTRO DE PREÇOS

9.1. A ata de registro de preços originada a partir deste termo de referência terá **validade de 12 (doze) meses**, contados da sua assinatura, não podendo ser prorrogada, conforme dispõe o Art. 12 do Decreto Federal nº 7.892/2013 e suas alterações.

10. DO ÓRGÃO GESTOR DO SISTEMA DE REGISTRO DE PREÇOS

10.1. A **Secretaria de Comunicação** é órgão gestor da ata de registro de preços e deverá:

10.1.1. Assinar a ata de registro de preços;

10.1.2. Providenciar a publicação inicial do extrato da ata de registro de preços

10.1.3. Autorizar os órgãos e entidades participantes e não participantes do registro de preços a firmar os contratos de adesão;

10.1.4. Manter o controle dos quantitativos disponíveis dos registros de preços;

10.1.5. Verificar, periodicamente, a vantajosidade dos itens objeto da Ata de Registro de Preço;

10.1.6. Aplicar, a qualquer momento, as penalidades previstas na Ata de Registro de Preço.

11. DAS ADESÕES POR ÓRGÃOS NÃO PARTICIPANTES

11.1. Desde que devidamente justificada a vantagem, a Ata de Registro de Preços, durante sua vigência, pode ser utilizada por qualquer órgão ou entidade da Administração Pública que não tenha participado do certame licitatório, mediante anuência do Órgão Gerenciador e em observância aos limites quantitativos dos itens estipulados no § 4º do art. 22, do Decreto Federal nº 7.892/2013 e suas alterações;

11.2. As adesões por órgão/entidades não participantes não poderão exceder, por órgão ou entidade, a cinquenta por cento dos quantitativos dos itens do instrumento convocatório e registrados na ata de registro de preços para o órgão gerenciador e para os órgãos participantes, conforme dispõe o § 3º do art. 22, do Decreto Federal nº 7.892/2013 e suas alterações;

11.3. Os Órgãos e Entidades Não Participantes, quando desejarem fazer uso da Ata de Registro de Preços, devem consultar o Órgão Gerenciador, que se manifestará sobre a possibilidade de adesão, considerando se conveniente e oportuno, para indicar os possíveis Detentores da Ata e respectivos preços a ser praticada, obedecidos a ordem de classificação;

11.4. Cabe ao Detentor da Ata de Registro de Preços, observadas as condições nela estabelecidas, inclusive quanto às negociações promovidas pelo Órgão Gerenciador, optar pela aceitação ou não do fornecimento decorrente de adesão a um Órgão Não Participante, desde que não prejudique as obrigações presentes e futuras decorrentes da Ata, assumidas com o Órgão Gerenciador e Órgãos Participantes;

11.5. As possíveis solicitações de adesão deverão ser encaminhadas para a **Secretaria de Comunicação**, ÓRGÃO GESTOR, para autorização.

12. DO PRAZO E VIGÊNCIA DO CONTRATO



12.1. O prazo de vigência do instrumento contratual será de 12 (doze) meses, contados a partir da sua assinatura.

13. DAS OBRIGAÇÕES DA CONTRATADA

13.1. A CONTRATADA obrigar-se-á:

13.1.1. Efetuar a entrega dos produtos no local determinado pelas Secretarias de Comunicação, por meio de veículo adequado sendo vedado à utilização de meios alternativos de transporte;

13.1.2. Efetuar a entrega dos produtos nos horários determinados pela Secretaria demandante;

13.1.3. Fornecer os produtos com qualidade e em conformidade com as especificações contidas neste Termo de Referência, cumprindo, rigorosamente, todas as Normas que regulamentam este tipo de fornecimento;

13.1.4. A entrega deverá ser efetuada por funcionários devidamente fardados e com crachá de identificação para que possam ter acesso aos locais de destino.

13.1.5. Realizar, sempre que necessário entrega aos sábados, respeitando os horários determinados pela Secretaria demandante, uma vez que podem acontecer situações emergenciais necessitando deste item;

13.1.6. Manter durante toda a execução do contrato as condições de habilitação em compatibilidade com as obrigações assumidas no Termo de Referência e Edital.

13.1.7. Reparar, corrigir, remover, reconstruir ou substituir, às suas expensas, no total ou em parte, o objeto do contrato em que se verificarem vícios, defeitos ou incorreções;

13.1.8. Responder pelos danos causados diretamente à CONTRATANTE ou aos seus bens, ou ainda a terceiros, decorrentes de sua culpa ou dolo na execução do contrato;

13.1.9. Respeitar as normas de controle de bens e de fluxo de pessoas nas dependências da CONTRATANTE;

13.1.10. Indicar, no início da execução do contrato, endereço eletrônico institucional para recebimento de cópia da ordem de fornecimento e/ou quaisquer outros documentos/informações necessárias para a efetiva execução contratual;

13.1.11. Durante a execução do contrato, a CONTRATADA deverá informar à CONTRATANTE sobre eventuais alterações do endereço eletrônico institucional indicado no item anterior.

14. DAS OBRIGAÇÕES DA CONTRATANTE

14.1. CONTRATANTE obrigar-se-á:

14.1.1. Permitir a CONTRATADA o acesso às dependências para efetivação do fornecimento dos produtos no horário estabelecido pelas Secretarias demandantes;

14.1.2. Solicitar a imediata substituição dos itens quando for constatado qualquer tipo de irregularidade a exemplo de validade do produto ou ainda, na hipótese de verificação, no ato de sua entrega;



14.1.3. Convocar a qualquer momento a CONTRATADA para prestar esclarecimento ou sanar dúvidas decorrentes da entrega dos itens.

14.1.4. Oferecer todas as informações necessárias ao bom andamento do fornecimento;

14.1.5. Efetuar o pagamento nas condições e nos prazos estipulados;

14.1.6. Designar servidor para fiscalizar, acompanhar e atestar a entregados itens estipulados no contrato.

15. DA SUBCONTRATAÇÃO

15.1. Não será admitida a subcontratação do objeto do presente instrumento.

16. DO CONTROLE E FISCALIZAÇÃO DA EXECUÇÃO

16.1. Nos termos do art. 67 da Lei nº 8.666, de 1993, será designado representante para acompanhar e fiscalizar a entrega dos bens, anotando em registro próprio todas as ocorrências relacionadas com a execução e determinando o que for necessário à regularização de falhas ou defeitos observados. A fiscalização de que trata este item não exclui nem reduz a responsabilidade da Contratada, inclusive perante terceiros, por qualquer irregularidade, ainda que resultante de imperfeições técnicas ou vícios redibitórios, e, na ocorrência desta, não implica em corresponsabilidade da Administração ou de seus agentes e prepostos, de conformidade com o art. 70 da Lei nº 8.666, de 1993.

16.2. O representante da Administração anotará em registro próprio todas as ocorrências relacionadas com a execução do contrato, indicando dia, mês e ano, bem como o nome dos funcionários eventualmente envolvidos, determinando o que for necessário à regularização das falhas ou defeitos observados e encaminhando os apontamentos à autoridade competente para as providências cabíveis.

16.3. A designação do fiscal do(s) contrato(s) originado(s) a partir deste instrumento, deverão ser efetuadas em observância do disposto na **RECOMENDAÇÃO ADMINISTRATIVA Nº 029/2021- CGM**.

17. DO PAGAMENTO

17.1. O pagamento será realizado **no prazo máximo de até 30 (trinta) dias**, contados a partir do recebimento da Nota Fiscal ou Fatura, como devido atesto do Gestor responsável pelo acompanhamento da execução do Contrato, através de ordem bancária, para crédito em banco, agência e conta corrente indicados pelo contratado

17.2. Os pagamentos de correntes de despesas cujos valores não ultrapassem o limite de que trata o inciso II do art. 24 da Lei 8.666, de 1993, poderão ser efetuados no prazo de até 5 (cinco) dias úteis, contados da data da apresentação da Nota Fiscal, nos termos do art. 5º, § 3º, da Lei nº 8.666, de 1993.

17.2.1. Considera-se ocorrido o recebimento da nota fiscal ou fatura no momento em que o órgão contratante atestar a execução do objeto do contrato.

17.3. A Nota Fiscal ou Fatura deverá ser obrigatoriamente acompanhada da comprovação da regularidade fiscal, constatada por meio de consulta on-line ao SICAF ou, na



impossibilidade de acesso ao referido Sistema, mediante consulta aos sítios eletrônicos oficiais ou à documentação mencionada no art. 29 da Lei nº 8.666, de 1993.

17.3.1. Constatando-se, junto ao SICAF, a situação de irregularidade do fornecedor contratado, deverão ser tomadas as providências previstas no do art. 31 da Instrução Normativa nº 3, de 26 de abril de 2018.

17.4. Havendo erro na apresentação da Nota Fiscal ou dos documentos pertinentes à contratação, ou, ainda, circunstância que impeça a liquidação da despesa, como, por exemplo, obrigação financeira pendente, decorrente de penalidade imposta ou inadimplência, o pagamento ficará sobrestado até que a Contratada providencie as medidas saneadoras. Nesta hipótese, o prazo para pagamento iniciar-se-á após a comprovação da regularização da situação, não acarretando qualquer ônus para a Contratante.

17.5. Será considerada data do pagamento o dia em que constar como emitida a ordem bancária para pagamento.

17.6. Antes de cada pagamento à contratada, será realizada consulta ao SICAF para verificar a manutenção das condições de habilitação exigidas no edita.

17.7. Constatando-se, junto ao SICAF, a situação de irregularidade da contratada, será providenciada sua notificação, por escrito, para que, no prazo de 5 (cinco) dias úteis, regularize sua situação ou, no mesmo prazo, apresente sua defesa. O prazo poderá ser prorrogado uma vez, por igual período, a critério da contratante.

17.8. Previamente à emissão de nota de empenho e a cada pagamento, a Administração deverá realizar consulta ao SICAF para identificar possível suspensão temporária de participação em licitação, no âmbito do órgão ou entidade, proibição de contratar com o Poder Público, bem como ocorrências impeditivas indiretas, observado o disposto no art. 29, da Instrução Normativa nº 3, de 26 de abril de 2018.

17.9. Não havendo regularização ou sendo a defesa considerada improcedente, a contratante deverá comunicar aos órgãos responsáveis pela fiscalização da regularidade fiscal quanto à inadimplência da contratada, bem como quanto à existência de pagamento a ser efetuado, para que sejam acionados os meios pertinentes e necessários para garantir o recebimento de seus créditos.

17.10. Persistindo a irregularidade, a contratante deverá adotar as medidas necessárias à rescisão contratual nos autos do processo administrativo correspondente, assegurada à contratada a ampla defesa.

17.11. Havendo a efetiva execução do objeto, os pagamentos serão realizados normalmente, até que se decida pela rescisão do contrato, caso a contratada não regularize sua situação junto ao SICAF.

17.11.1. Será rescindido o contrato em execução com a contratada inadimplente no SICAF, salvo por motivo de economicidade, segurança nacional ou outro de interesse público de alta relevância, devidamente justificado, em qualquer caso, pela máxima autoridade da contratante.



17.12. A Contratada regularmente optante pelo Simples Nacional, nos termos da Lei Complementar nº 123, de 2006, não sofrerá a retenção tributária quanto aos impostos e contribuições abrangidos por aquele regime. No entanto, o pagamento ficará condicionado à apresentação de comprovação, por meio de documento oficial, de que faz jus ao tratamento tributário favorecido previsto na referida Lei Complementar.

17.13. Nos casos de eventuais atrasos de pagamento, desde que a Contratada não tenha concorrido, de alguma forma, para tanto, fica convencionado que a taxa de compensação financeira devida pela Contratante, entre a data do vencimento e o efetivo adimplemento da parcela, é calculada mediante a aplicação da seguinte fórmula:

EM=I x N x VP, sendo:

EM=Encargos moratórios;

N=Número de dias entre a data prevista para o pagamento e a do efetivo pagamento;

VP=Valor da parcela a ser paga.

I=Índice de compensação financeira, assim apurado:

$$I = (TX) \quad I = \frac{(TX / 100)}{365}$$

TX = Percentual da taxa anual = Taxa SELIC vigente no momento da apuração;

18. DO REAJUSTE

18.1. Os preços são fixos e irrevogáveis durante todo período da vigência do CONTRATO.

19. DAS SANÇÕES ADMINISTRATIVAS

19.1. Comete infração administrativa nos termos da Lei nº 10.520, de 2002, a Contratada que:

- 19.1.1.** inexecutar total ou parcialmente qualquer das obrigações assumidas em decorrência da contratação;
- 19.1.2.** ensejar o retardamento da execução do objeto;
- 19.1.3.** falhar ou fraudar na execução do contrato;
- 19.1.4.** comportar-se de modo inidôneo;
- 19.1.5.** cometer fraude fiscal;

19.2. Pela inexecução total ou parcial do objeto deste contrato, a Administração pode aplicar à CONTRATADA as seguintes sanções:

- 19.2.1.** Advertência, por faltas leves, assim entendidas aquelas que não acarretem prejuízos significativos para a Contratante;
- 19.2.2.** multa moratória de 2% (dois por cento) por dia de atraso injustificado sobre o valor da parcela inadimplida, até o limite de 30 (trinta) dias;
- 19.2.3.** multa compensatória de 5% (cinco por cento) sobre o valor total do contrato, no caso de inexecução total do objeto;
- 19.2.4.** em caso de inexecução parcial, a multa compensatória, no mesmo percentual do subitem acima, será aplicada de forma proporcional à obrigação inadimplida;



- 19.2.5.** suspensão de licitar e impedimento de contratar com o órgão, entidade ou unidade administrativa pela qual a Administração Pública opera e atua concretamente, pelo prazo de até dois anos;
- 19.2.6.** impedimento de licitar e contratar com órgãos e entidades da União com o consequente descredenciamento no SICAF pelo prazo de até cinco anos;
- 19.2.6.1.** A Sanção de impedimento de licitar e contratar prevista neste subitem também é aplicável em quaisquer das hipóteses previstas como infração administrativa no subitem 19.1 deste Termo de Referência.
- 19.2.7.** declaração de inidoneidade para licitar ou contratar com a Administração Pública, enquanto perdurarem os motivos determinantes da punição ou até que seja promovida a reabilitação perante a própria autoridade que aplicou a penalidade, que será concedida sempre que a Contratada ressarcir a Contratante pelos prejuízos causados;
- 19.3.** As sanções previstas nos subitens 19.2.1, 19.2.5, 19.2.6 e 19.2.7 poderão ser aplicadas à CONTRATADA juntamente com as de multa, descontando-a dos pagamentos a serem efetuados.
- 19.4.** Também ficam sujeitas às penalidades do art. 87, III e IV da Lei nº 8.666, de 1993, as empresas ou profissionais que:
- 19.4.1.** tenham sofrido condenação definitiva por praticar, por meio dolosos, fraude fiscal no recolhimento de quaisquer tributos;
- 19.4.2.** tenham praticado atos ilícitos visando a frustrar os objetivos da licitação;
- 19.4.3.** demonstrem não possuir idoneidade para contratar com a Administração em virtude de atos ilícitos praticados.
- 19.5.** A aplicação de qualquer das penalidades previstas realizar-se-á em processo administrativo que assegurará o contraditório e a ampla defesa à Contratada, observando-se o procedimento previsto na Lei nº 8.666, de 1993, e subsidiariamente a Lei nº 9.784, de 1999.
- 19.6.** As multas devidas e/ou prejuízos causados à Contratante serão deduzidos dos valores a serem pagos, ou recolhidos em favor do Município de São Lourenço da Mata, ou deduzidos da garantia, ou ainda, quando for o caso, serão inscritos na Dívida Ativa do Município de São Lourenço da Mata e cobrados judicialmente.
- 19.6.1.** Caso a Contratante determine, a multa deverá ser recolhida no prazo máximo de 15 (quinze) dias, a contar da data do recebimento da comunicação enviada pela autoridade competente.
- 19.7.** Caso o valor da multa não seja suficiente para cobrir os prejuízos causados pela conduta do licitante, o Município ou Entidade poderá cobrar o valor remanescente judicialmente, conforme artigo 419 do Código Civil.
- 19.8.** A autoridade competente, na aplicação das sanções, levará em consideração a gravidade da conduta do infrator, o caráter educativo da pena, bem como o dano causado à Administração, observado o princípio da proporcionalidade.



**SÃO
LOURENÇO
DA MATA**
PREFEITURA MUNICIPAL
RUMO AO DESENVOLVIMENTO

19.9. Se, durante o processo de aplicação de penalidade, se houver indícios de prática de infração administrativa tipificada pela Lei nº 12.846, de 1º de agosto de 2013, como ato lesivo à administração pública nacional ou estrangeira, cópias do processo administrativo necessárias à apuração da responsabilidade da empresa deverão ser remetidas à autoridade competente, com despacho fundamentado, para ciência e decisão sobre a eventual instauração de investigação preliminar ou Processo Administrativo de Responsabilização - PAR.

19.10. A apuração e o julgamento das demais infrações administrativas não consideradas como ato lesivo à Administração Pública nacional ou estrangeira nos termos da Lei nº 12.846, de 1º de agosto de 2013, seguirão seu rito normal na unidade administrativa.

19.11. O processamento do PAR não interfere no seguimento regular dos processos administrativos específicos para apuração da ocorrência de danos e prejuízos à Administração Pública Federal, resultantes de ato lesivo cometido por pessoa jurídica, com ou sem a participação de agente público.

19.12. As penalidades serão obrigatoriamente registradas no SICAF.

19.13. Para fins de aplicação das penalidades, serão observadas as disposições da Instrução Normativa Nº 01/2017, da Secretária-geral da Presidência da República.

20. DAS DISPOSIÇÕES FINAIS

20.1. O objeto, especificado e quantitativo constante deste Termo de Referência, são referências a serem verificadas de uma forma geral, indispensavelmente deve ser respeitado. Assim, este Termo jamais é exaustivo, havendo sempre a possibilidade de exceções, que justificadas, serão prontamente acatadas.

20.2. Possíveis indefinições, omissões, falhas ou incorreções das especificações ora fornecidas não poderão jamais constituir pretexto para a Contratada pretender cobrar "serviços extras" e/ou alterar a composição de preços unitários. Considerar-se-á, a Contratada como especializada em questão e que, por conseguinte, deverá ter computado no valor global da sua proposta também as complementações por acaso omitidas nas especificações, mais implícitas e necessárias ao adimplemento do objeto.

São Lourenço da Mata, 09 de janeiro de 2023.

SÔNIA MARIA VIANA GUEDES OLIVEIRA

Servidora da Secretaria de Finanças, Planejamento, Gestão e Tecnologia
Matrícula 875079

MAURO JERÔNIMO TELES DA SILVA

Servidora da Secretaria de Finanças, Planejamento, Gestão e Tecnologia
Matricula 987940

**Termo de Referencia -COMUNICACAO ATUAL ASSINAR.pdf**

Código do documento: V8RW-DUEC-WGHS-FHRY

**Autenticação Eletrônica**Valide em <https://app-clm.efcaz.com.br/efcaz-clm-pub/#/validar-documento/V8RW-DUEC-WGHS-FHRY>

Ou digite o código: V8RW-DUEC-WGHS-FHRY

Assinado em conformidade à Medida Provisória nº 2.200-2/2001: artigo 10 § 2º - 'O disposto nesta Medida Provisória não obsta a utilização de outro meio de comprovação da autoria e integridade de documentos forma eletrônica, inclusive os que utilizem certificados não emitidos pela ICP-Brasil, desde que admitido pelas em partes como válido ou aceito pela pessoa a quem for oposto o documento.'

Assinaturas:**SÔNIA MARIA VIANA GUEDES OLIVEIRA**

s*****ra@gmail.com

Servidor(a) Público(a)

**MAURO JERÔNIMO TELES DA SILVA**

m*****es@gmail.com

Servidor(a) Público(a)



**SÃO
LOURENÇO
DA MATA**
PREFEITURA MUNICIPAL
RUMO AO DESENVOLVIMENTO



Registro de Eventos

12/01/2023 11:01

SÔNIA MARIA VIANA GUEDES OLIVEIRA

Assinou como Servidor(a) Público(a). Documento: CPF - 711.***.***-**.

Data Nascimento: 18/11/1970. Email: s*****ra@gmail.com. IP: 206.42.50.25.

13/01/2023 09:00

MAURO JERÔNIMO TELES DA SILVA

Assinou como Servidor(a) Público(a). Documento: CPF - 415.***.***-**.

Data Nascimento: 01/07/1964. Email: m*****es@gmail.com. IP: 206.42.50.25.

Hash do documento original: f26100d4f73b38f4bf58b547e23c5842

Hash do documento assinado: d73f21dc29ef2501bdbb114227e5343e



Paço Municipal



APROVAÇÃO DO TERMO DE REFERÊNCIA

O secretário (a) de Comunicação no uso de suas atribuições conferidas pela legislação municipal, considerando as disposições do caput do Art. 38 da Lei Federal nº 8.666/93, **resolve:**

I. Aprovo: O Termo de Referência que constitui objeto **Contratação de Empresa** especializada para fornecimento de **Equipamentos de Comunicação** para atender as necessidades da secretaria de Comunicação do Município de São Lourenço da Mata – PE, Conforme condições, quantidades e exigências estabelecidas neste instrumento.

1.2. O presente Termo de Referência tem como definição do objeto e condições para **II. Autorizo:** A abertura do devido procedimento licitatório, em atendimento ao disposto na Lei Federal n. 8.666/93 e alterações posteriores, mais especificamente no seguinte dispositivo:

III. Encaminhe-se os autos à Comissão Permanente de Licitações para fins de adoção dos procedimentos de praxi e conseqüente elaboração do instrumento convocatório para que posteriormente sejam encaminhando todos os elementos que integram o presente processo à Assessoria Jurídica para emissão de parecer, nos termos do parágrafo único do art. 38, da Lei nº 8.666/93.

São Lourenço da Mata, 09 janeiro de 2023.

BRUNO GALVÃO DE SENA

Matrícula 987801

Secretário Municipal de Comunicação Social

AUTORIZACAO-002- COMUNICACAO.pdf

Código do documento: MZ66-QBKD-RYNF-G6ZV

**Autenticação Eletrônica**Valide em <https://app-clm.efcaz.com.br/efcaz-clm-pub/#/validar-documento/MZ66-QBKD-RYNF-G6ZV>

Ou digite o código: MZ66-QBKD-RYNF-G6ZV

Assinado em conformidade à Medida Provisória nº 2.200-2/2001: artigo 10 § 2º - 'O disposto nesta Medida Provisória não obsta a utilização de outro meio de comprovação da autoria e integridade de documentos forma eletrônica, inclusive os que utilizem certificados não emitidos pela ICP-Brasil, desde que admitido pelas em partes como válido ou aceito pela pessoa a quem for oposto o documento.'

Assinaturas:

Eletrônica

BRUNO GALVÃO DE SENA

b*****15@gmail.com

Servidor(a) Público(a)



**Registro de Eventos**

12/01/2023 11:17

BRUNO GALVÃO DE SENA

Assinou como Servidor(a) Público(a). Documento: CPF - 101.***.***-**.

Data Nascimento: 15/01/1993. Email: b*****15@gmail.com. IP: 45.239.15.61.

Hash do documento original: 9a2253fbd1c8e9395aa320cef8683ccd

Hash do documento assinado: 27fef2800e8133092ee6327f9a0c8026



PREFEITURA DE SÃO LOURENÇO DA MATA

Paço Municipal



NOTA DE ROTINA Nº 102/2023

De: Sônia Oliveira/Mauro Jerônimo Setor de Compras TR	DATA 17/01/2023
Para: Comissão Permanente de Licitação II – JOSELANE	

Assunto: Processo Licitatório o como objetivo o Registro de Preço para **Contratação de Empresa especializada para fornecimento de Equipamentos de Comunicação** para atender as necessidades da secretaria de Comunicação do Município de São Lourenço da Mata – PE, Conforme condições, quantidades e exigências estabelecidas neste instrumento.

1.1. Estou encaminhando para V.S.^a O Termo de Referência conforme solicitação da secretaria demandante. cujo objeto **Contratação de Empresa Especializada para fornecimento de Equipamentos de Comunicação** para atender as necessidades da secretaria de Comunicação Executiva do Município de São Lourenço da Mata – PE, Conforme condições, quantidades e exigências estabelecidas neste instrumento Conforme especificações constantes neste **Termo de Referência**. Diante do exposto encaminhamos o presente com vários elementos anexos para adoção das providências de praxis.

Itens anexos: :Solicitação da Secretaria de Comunicação processo licitatório contendo assinados o TR, Autorização do TR, Declaração Orçamentária, Planilhas com estimativa de preço.

Valor Estimado: **R\$ 39.582,06**

Atenciosamente:
Setor de Compras

RECEBIDO EM:	17/01/2023
Secretaria / Órgão:	
Ass.	



PREFEITURA DE SÃO LOURENÇO DA MATA



SECRETARIA DE FINANÇAS COMISSÃO PERMANENTE DE LICITAÇÃO - CPL -

TERMO DE ABERTURA E AUTUAÇÃO DE PROCESSO LICITATÓRIO

Joselane Maria Silva, Pregoeira da Comissão Permanente de Licitação – CPL II, vinculada à Secretaria de Finanças do Município de São Lourenço da Mata/PE, constituída através de portaria, no uso de suas atribuições legais.

Aos 23 de janeiro de 2023, eu **Joselane Maria Silva**, Pregoeira Pública do Município de São Lourenço da Mata/PE, nomeado por meio de Portaria com cópia anexa aos autos, recebi os seguintes documentos oriundos da Secretaria de Administração:

- ✓ Pesquisas de preços incluindo o mapa de formação de preços, realizada pelo setor de compras, devidamente assinado pela servidora responsável a Sra Sonia Maria Viana Guedes Oliveira, matrícula: 875079 e o Sr Mauro Jerônimo Teles da Silva, matrícula: 987940
- ✓ Declaração de Ordenador de Despesa, datado de 09 de janeiro de 2023, assinado pela Sr. Bruno Galvão de Sena, secretário de Comunicação Social, matrícula 987801.
- ✓ Termo de Referência, datado de 17/10/2022 devidamente assinado pelos seguintes servidores: a Sra Sonia Maria Viana Guedes Oliveira, matrícula: 875079 Sr Mauro Jerônimo Teles da Silva, matrícula: 987940.
- ✓ Documento de aprovação do Termo de Referência, devidamente assinado Sr. Bruno Galvão de Sena, secretário de Comunicação Social, matrícula 987801, onde consta a autorização para abertura do Processo Licitatório e Termo de Referência em anexo.
- ✓ Nota de Rotina encaminhando para abertura de Processo Licitatório datada de 17 de janeiro de 2023.

1

Os documentos acima epigrafados foram apresentados devidamente vistados e assinados.

Diante da solicitação, abri o processo licitatório, na modalidade Pregão Eletrônico para **Registro de Preço** para eventual **Contratação de Empresa** especializada **para fornecimento de Equipamentos de Comunicação** para atender as necessidades da secretaria de Comunicação do Município de São Lourenço da Mata – PE. Ressalvo que esta Pregoeira Pública **não** se responsabiliza pela pesquisa de preços que foi realizada pelo setor de compras, através de solicitação pela demandante originando assim como a estimativa de preços. Informa ainda, que não se responsabiliza pela elaboração do Termo de Referência, conveniência, oportunidade, natureza, qualificação técnica, qualidade e quantidade do objeto do certame, ou ainda, dados contidos em planilhas.

Sendo assim, faz-se concluso o procedimento para elaboração da Minuta do Instrumento convocatório pertinente e seus respectivos anexos.

São Lourenço da Mata, 23 de janeiro de 2023.

Joselane Maria Silva
Pregoeira da CPL II



ESTADO DE PERNAMBUCO
MUNICÍPIO DE SÃO LOURENÇO DA MATA

**SECRETARIA DE FINANÇAS, PLANEJAMENTO, GESTÃO E
TECNOLOGIA – SMFPGT,
PORTARIA 003/2022**

PORTARIA Nº 003/2022

Dispõe sobre a nomeação dos membros da Comissão Permanente de Licitações.

O SECRETARIO MUNICIPAL DE FINANÇAS, PLANEJAMENTO, GESTÃO E TECNOLOGIA – SMFPGT, DO MUNICÍPIO DE SÃO LOURENÇO DA MATA, ESTADO DE PERNAMBUCO, no uso de suas atribuições legais que lhe são conferidas pela Lei 2821/2021 no Art. 30

Considerando o disposto na Lei nº 8.666/93 e Lei nº 10.520/02;
Considerando os princípios constitucionais da legalidade, impessoalidade, moralidade, eficiência e publicidade, que regem a Administração Pública;

Considerando a necessidade de executar de maneira eficiente os procedimentos licitatórios realizados pelo Município de São Lourenço da Mata-PE;

Considerando o disposto no art. 51 da Lei nº 8.666/93, que exige a necessidade de existência de comissão permanente ou especial de licitação para processamento ou julgamento da habilitação preliminar, a inscrição em registro cadastral, a sua alteração ou cancelamento, e as propostas;

RESOLVE:

Art. 1º Nomear os colaboradores abaixo relacionados para comporem a Comissão Permanente de Licitação II do Município de São Lourenço da Mata - PE:

Nome	CPF	Função
JOSELANE MARIA SILVA	492.336.534-04	Presidente / Pregoeiro
JACKELINE GOMES DA SILVA	901.581.304-30	Secretária
JUAREZ XAVIER DOS SANTOS FILHO	062.588.114-18	Membro / Equipe de Apoio
ROSINERIA EMILIA ALVES DA SILVA	608.883.344-00	Membro / Equipe de Apoio

Art. 2º Compete à Comissão Permanente de Licitação processar e julgar as licitações referente às aquisições de bens, contratação de serviços, obras e locação de bens móveis.

Parágrafo único. Competirá, ainda, observar todas as leis e regulamentações internas e apresentar relatório anual de seus trabalhos, além de outros que forem solicitados.

Art. 3º O período de vigência da Comissão Permanente de Licitação-CPL será de 1 (um) ano, nos termos do que reza o § 4º, do art. 51, da Lei nº 8.666/93, a contar da data de publicação desta Portaria.

Art. 4º Nos impedimentos ou eventuais afastamentos do(a) Presidente da Comissão, responderá por este o(a) Secretário(a), na ordem acima estabelecida, e assim sucessivamente.

Art. 5º Esta Portaria revoga a portaria nº 002/2022, 11 de janeiro de 2022

Art. 6º Esta Portaria entra em vigor na data de sua publicação.

Art. 7º - Revogam-se as disposições em contrário.

Publique-se, registre-se, cumpra-se

São Lourenço da Mata-PE, 01 de fevereiro de 2022.

JOSEMIR TEOTÔNIO DE MELO

Secretário Municipal de Finanças, Planejamento, Gestão e Tecnologia – SMFPGT

Publicado por:
Oswaldo José Vieira
Código Identificador: 70CC2D4D

Matéria publicada no Diário Oficial dos Municípios do Estado de Pernambuco no dia 07/02/2022. Edição 3020

A verificação de autenticidade da matéria pode ser feita informando o código identificador no site:

<https://www.diariomunicipal.com.br/amupe/>



ESTADO DE PERNAMBUCO
MUNICÍPIO DE SÃO LOURENÇO DA MATA

GABINETE DO PREFEITO
DECRETO Nº 031/2021

DECRETO Nº 031/2021, DE 15 DE JUNHO DE 2021

EMENTA: Dispõe sobre a realização de licitação na modalidade Pregão, nas formas eletrônica e presencial, para aquisição de bens e serviços comuns no âmbito do Poder Executivo Municipal, dá outras providências.

O **Prefeito do Município de São Lourenço da Mata**, Estado de Pernambuco, no uso de suas atribuições conferidas pela Constituição Federal, tendo em vista ainda o que lhe faculta a Lei Orgânica do Município:

CONSIDERANDO o disposto na Lei Federal Nº 10.520, de 17 de julho de 2002.

CONSIDERANDO o teor da Emenda à Lei Orgânica Municipal nº 001, de 05 de maio de 2010, que alterou a redação do art. 76 da referida Lei.

CONSIDERANDO que de acordo com o Art. 1º da Emenda à Lei Orgânica Municipal nº 001, de 05 de maio de 2010, o Diário Oficial dos Municípios do Estado de Pernambuco, instituído e administrado pela Associação Municipalista de Pernambuco (AMUPE), POR MEIO DA Resolução nº 01/2009, é o meio oficial de comunicação, publicidade e divulgação dos atos normativos e administrativos do Município de São Lourenço da Mata, bem como dos órgãos da administração indireta, suas autarquias e fundações.

CONSIDERANDO que a edição do Diário Oficial dos Municípios do Estado de Pernambuco será realizado em meio eletrônico e disponibilizada na rede mundial de computadores no endereço eletrônico www.diariomunicipal.com.br/amupe, sem custos de consulta, e atendendo aos requisitos de autenticidade, integridade, validade jurídica e interoperabilidade da Infraestrutura de Chaves Públicas Brasileira –ICP, instituída pela Medida Provisória 2.200-2, de 24 de agosto de 2001.

CONSIDERANDO o Decreto Estadual nº 32.539/2008 e alterações que dispõe sobre a modalidade denominada pregão, na forma eletrônica, no âmbito do Poder Executivo Estadual.

CONSIDERANDO o Decreto Estadual nº 32.541/2008 e alterações que dispõe sobre a modalidade denominada pregão, na forma presencial, no âmbito do Poder Executivo Estadual.

CONSIDERANDO o Decreto Federal nº 10.024/2019 que regulamenta a modalidade denominada pregão, na forma eletrônica, no âmbito da Administração Pública Federal.

CONSIDERANDO o Decreto Municipal 006, de 15 de janeiro de 2021.

CONSIDERANDO o princípio da recepção das normas, no que couber, sobretudo as orientações das Cortes de Contas e Tribunais Superiores.

CONSIDERANDO medidas de protocolos de saúde enquanto durar a pandemia.

DECRETA:

Art. 1º - Este Decreto regulamenta a licitação, na modalidade de pregão, na forma eletrônica e Presencial, para a aquisição de bens e a

contratação de serviços comuns, incluídos os serviços comuns de engenharia, no âmbito da administração pública municipal.

§ 1º Será admitida, excepcionalmente, mediante prévia justificativa da autoridade competente, a utilização da forma de pregão presencial nas licitações de que trata o caput, desde que fique comprovada a inviabilidade técnica ou a desvantagem para a administração na realização da forma eletrônica.

Art. 2º - O pregão, na forma eletrônica, é a modalidade de licitação do tipo menor preço ou maior desconto, para o fornecimento de bens ou serviços comuns, em que a disputa é feita por meio de propostas e lances, em sessão pública virtual, por meio da internet.

§ 1º Os processos de licitação, na forma eletrônica, são condicionado aos princípios da legalidade, impessoalidade, moralidade, igualdade, publicidade, eficiência, proibidade administrativa, vinculação ao instrumento convocatório e do julgamento objetivo, bem como aos correlatos da razoabilidade, competitividade e proporcionalidade.

§ 2º As normas disciplinadoras dos processos eletrônicos serão sempre interpretadas em favor da ampliação da disputa entre os interessados, desde que não comprometam o interesse da Administração, o princípio da isonomia, a finalidade e a segurança da contratação.

Art. 3º - Nas licitações para aquisição de bens e serviços comuns, será obrigatória a modalidade pregão.

Art. 4º - Para fins do disposto neste Decreto, considera-se:

I - aviso do edital - documento que contém:

- a) a definição precisa, suficiente e clara do objeto;
- b) a indicação dos locais, das datas e dos horários em que poderá ser lido ou obtido o edital; e
- c) o endereço eletrônico no qual ocorrerá a sessão pública com a data e o horário de sua realização;

II - bens e serviços comuns - bens cujos padrões de desempenho e qualidade possam ser objetivamente definidos pelo edital, por meio de especificações reconhecidas e usuais do mercado;

III - bens e serviços especiais - bens que, por sua alta heterogeneidade ou complexidade técnica, não podem ser considerados bens e serviços comuns, nos termos do inciso II;

IV - estudo técnico preliminar - documento constitutivo da primeira etapa do planejamento de uma contratação, que caracteriza o interesse público envolvido e a melhor solução ao problema a ser resolvido e que, na hipótese de conclusão pela viabilidade da contratação, fundamenta o termo de referência;

V - lances intermediários - lances iguais ou superiores ao menor já ofertado, porém inferiores ao último lance dado pelo próprio licitante;

VI - obra - construção, reforma, fabricação, recuperação ou ampliação de bem imóvel, realizada por execução direta ou indireta;

VII - serviço - atividade ou conjunto de atividades destinadas a obter determinada utilidade, intelectual ou material, de interesse da administração pública;

VIII - serviço comum de engenharia - atividade ou conjunto de atividades que necessitam da participação e do acompanhamento de profissional engenheiro habilitado, nos termos do disposto na Lei nº 5.194, de 24 de dezembro de 1966, e cujos padrões de desempenho e qualidade possam ser objetivamente definidos pela administração pública, mediante especificações usuais de mercado;

IX - termo de referência - documento elaborado com base nos estudos técnicos preliminares, que deverá conter:

- a) os elementos que embasam a avaliação do custo pela administração pública, a partir dos padrões de desempenho e qualidade estabelecidos e das condições de entrega do objeto, com as seguintes informações:





1. a definição do objeto contratual e dos métodos para a sua execução, vedadas especificações excessivas, irrelevantes ou desnecessárias, que limitem ou frustrem a competição ou a realização do certame;
2. o valor estimado do objeto da licitação demonstrado em planilhas, de acordo com o preço de mercado; e
3. o cronograma físico-financeiro, se necessário;

- b) o critério de aceitação do objeto;
- c) os deveres do contratado e do contratante;
- d) a relação dos documentos essenciais à verificação da qualificação técnica e econômico-financeira, se necessária;
- e) os procedimentos de fiscalização e gerenciamento do contrato ou da ata de registro de preços;
- f) o prazo para execução do contrato; e
- g) as sanções previstas de forma objetiva, suficiente e clara.

§ 1º A classificação de bens e serviços como comuns depende de exame predominantemente fático e de natureza técnica.

§ 2º Os bens e serviços que envolverem o desenvolvimento de soluções específicas de natureza intelectual, científica e técnica, caso possam ser definidos nos termos do disposto no inciso II do caput, serão licitados por pregão,

Art. 5º - O pregão, na forma eletrônica, será realizado quando a disputa pelo fornecimento de bens ou pela contratação de serviços comuns ocorrer à distância e em sessão pública, por meio do Sistema Eletrônico indicado no Edital.

§ 1º Para acesso ao sistema de pregão, na forma eletrônica, deverão ser previamente credenciados, perante o provedor do sistema eletrônico, a autoridade competente do órgão promotor da licitação, o pregoeiro e os licitantes, conforme instruções a serem divulgadas no Edital da licitação.

Art. 6º - Os interessados em acompanhar os processos de licitação, na forma eletrônica, têm direito público subjetivo ao acesso às informações processuais em tempo real, por meio da internet.

Art. 7º - Caberá à autoridade competente, de acordo com as atribuições previstas no regimento ou estatuto do órgão ou da entidade licitante:

- I - solicitar à Gerencia do sistema Eletrônico o credenciamentos que se fizerem necessários;
- II - indicar o sistema eletrônico a ser utilizado;
- III - designar o pregoeiro e os componentes da equipe de apoio;
- IV - aprovar o Termo de Referência; determinar a abertura do processo licitatório;
- V - autorizar a abertura do processo licitatório;
- VI - decidir os recursos contra atos do pregoeiro;
- VII - adjudicar o objeto da licitação, quando houver recurso;
- VIII - homologar o processo;
- IX - celebrar o contrato;
- X - revogar e anular a licitação.

Art. 8º - Caberá ao pregoeiro, em especial:

- I - processar a licitação;



II - elaborar e assinar o edital, de acordo com a minuta padrão, editada pela Assessoria Jurídica com aprovação da Procuradoria do Município, quando houver;

III - receber, examinar e responder às consultas sobre o edital;

IV - receber, examinar e decidir as impugnações ao edital, dando conhecimento à assessoria jurídica responsável pela sua aprovação, no caso de alteração do instrumento;

V - conduzir a sessão pública na internet;

VI - verificar a conformidade da proposta com os requisitos estabelecidos no instrumento convocatório, para fins de classificação ou desclassificação;

VII - coordenar a sessão pública e o envio de lances;;

VIII - verificar e julgar as condições de habilitação;

IX - sanear erros ou falhas que não alterem a substância das propostas, dos documentos de habilitação e sua validade jurídica;

X - declarar o vencedor do certame;

XI - receber, examinar e instruir os recursos, encaminhando-os devidamente informados à autoridade competente para julgamento;

XII - adjudicar o objeto, quando não houver recurso;

XIII - conduzir os trabalhos da equipe de apoio;

XIV - encaminhar o processo devidamente instruído à autoridade superior e propor a homologação.

Parágrafo único. O pregoeiro não se responsabilizará pela validação do orçamento referencial e nem responderá pela compatibilidade dos preços estimados com os parâmetros de mercado, que deverá ser elaborado pela área demandante.

Art. 9º - Caberá à equipe de apoio, dentre outras atribuições, auxiliar o pregoeiro em todas as fases do processo licitatório.

Art. 10 - As designações do pregoeiro e da equipe de apoio devem recair nos servidores do órgão ou empregados da entidade promotora da licitação.

Art. 11 - Caberá ao licitante interessado em participar do pregão, na forma eletrônica:

I - credenciar-se previamente no sistema eletrônico indicado no edital e utilizado no certame;

II - remeter, no prazo estabelecido, via sistema e por outros meios definidos no edital, conforme o caso, os documentos de habilitação e a proposta e, quando necessário, os documentos complementares;

III - responsabilizar-se formalmente pelas transações efetuadas em seu nome, assumir como firmes e verdadeiras suas propostas e seus lances, inclusive os atos praticados diretamente ou por seu representante, excluída a responsabilidade do provedor do sistema ou do órgão ou entidade promotora da licitação por eventuais danos decorrentes de uso indevido da senha, ainda que por terceiros;

IV - acompanhar as operações no sistema eletrônico durante o processo licitatório e responsabilizar-se pelo ônus decorrente da perda de negócios diante da inobservância de mensagens emitidas pelo sistema ou de sua desconexão;

V - comunicar imediatamente ao provedor do sistema qualquer acontecimento que possa comprometer o sigilo ou a inviabilidade do uso da senha, para imediato bloqueio de acesso;



VI - utilizar a chave de identificação e a senha de acesso para participar do pregão na forma eletrônica; e

VII - solicitar o cancelamento da chave de identificação ou da senha de acesso por interesse próprio.

Parágrafo único. O fornecedor descredenciado no Sistema terá sua chave de identificação e senha suspensas automaticamente.

Art. 12 – Na fase preparatória do pregão, na forma eletrônica, serão tomadas as seguintes providências:

I - apresentação de justificativa da necessidade da contratação;

II - designação do pregoeiro e de sua equipe de apoio;

III - realização de pesquisa de preços, sob a responsabilidade do setor técnico competente do órgão requisitante da licitação, para confecção do orçamento referencial;

IV - elaboração de Termo de Referência pelo órgão requisitante da licitação e sua aprovação pela autoridade competente;

V - elaboração do edital, em observância, quando for o caso, obedecendo ao modelo padronizado pela Assessoria Jurídica com aprovação da Procuradoria do Município;

§ 1º O termo de referência deverá conter a especificação do objeto, de forma clara, concisa e objetiva, o prazo de execução, prazo e forma de pagamento, as sanções aplicáveis, as obrigações do contratado e do contratante e demais elementos essenciais à execução do contrato.

Art. 13 – O prazo de validade das propostas será de 60 (sessenta) dias, salvo disposição específica do edital.

Art. 14 – Para fins de habilitação do licitante, observado o art. 4º, inciso XIII, da Lei 10.520/2002, serão adotadas as seguintes regras:

§ 1º Somente serão exigidos documentos de habilitação do licitante classificado em primeiro lugar, vedada antecipação de qualquer documento que possa identificar os fornecedores interessados em participar do certame.

§ 2º Para fins de habilitação, a verificação pelo órgão promotor do certame nos sítios oficiais de órgãos e entidades emissores de certidões constitui meio legal de prova.

§ 3º Os documentos e anexos exigidos, deverão ser apresentados digitalizados ou em original ou por sua cópia, no prazo estabelecido no edital.

Art. 15 - Quando permitida a participação de empresas estrangeiras na licitação, as exigências de habilitação serão atendidas mediante documentos equivalentes, inicialmente apresentados com tradução livre.

§ 1º Caso seja vencedor o licitante estrangeiro, para assinatura do contrato, será requerido que os documentos, de que trata o caput, sejam autenticados pelos respectivos consulados ou embaixadas e traduzidos por tradutor juramentado no Brasil.

§ 2º O licitante estrangeiro deverá ter procurador residente e domiciliado no País, com poderes para receber citação, notificação, intimação e responder administrativa e judicialmente por seus atos, juntando o instrumento de mandato.

Art. 16 - A participação de consórcio, quando permitida no instrumento convocatório, dar-se-á conforme as disposições da Lei nº 8.666, de 21 de junho de 1993, e alterações.

Art. 17 - A fase externa do pregão, na forma eletrônica, será iniciada com a convocação dos interessados por meio de publicação de aviso do edital, observados os valores estimados para contratação e os meios de divulgação a seguir indicados:



I - até R\$ 3.000.000,00 (três milhões de reais):

a) Diário Oficial dos Municípios do Estado de Pernambuco (AMUPE); e

b) Internet;

II - acima de R\$ 3.000.000,00 (três milhões de reais):

Diário Oficial dos Municípios do Estado de Pernambuco (AMUPE);

b) Internet; e

c) jornal de grande circulação regional ou nacional.

§ 1º Nas hipóteses em que houver transferência de recursos federais, o aviso do edital deverá também ser publicado no Diário Oficial da União, na forma prevista na legislação federal pertinente.

§ 2º O aviso do edital conterá a definição precisa, suficiente e clara do objeto, a indicação dos locais, dias e horários em que poderá ser lida ou obtida a íntegra do edital, bem como o endereço eletrônico onde ocorrerá a sessão pública, a data e hora de sua realização e a indicação de que o pregão, na forma eletrônica, será realizado por meio da internet.

§ 3º O prazo fixado para a apresentação das propostas, contado a partir da publicação do aviso, não será inferior a 08 (oito) dias úteis.

§ 4º Todas as referências de tempo estabelecidas no edital, no aviso e durante a sessão pública observarão, para todos os efeitos, o horário de Brasília, Distrito Federal, inclusive para contagem de tempo e registro no sistema eletrônico e na documentação relativa ao certame.

Art. 18 - Os pedidos de esclarecimentos referentes ao processo licitatório serão enviados ao pregoeiro, até três dias úteis anteriores à data fixada para abertura da sessão pública, por meio eletrônico, na forma do edital.

§ 1º O pregoeiro responderá aos pedidos de esclarecimentos no prazo de dois dias úteis, contado da data de recebimento do pedido, e poderá requisitar subsídios formais aos responsáveis pela elaboração do edital e dos anexos.

§ 2º As respostas aos pedidos de esclarecimentos serão divulgadas pelo sistema e vincularão os participantes e a administração.

Art. 19 - Qualquer pessoa poderá impugnar os termos do edital do pregão, por meio eletrônico, na forma prevista no edital, até três dias úteis anteriores à data fixada para abertura da sessão pública.

§ 1º A impugnação não possui efeito suspensivo e caberá ao pregoeiro, auxiliado pelos responsáveis pela elaboração do edital e dos anexos, decidir sobre a impugnação no prazo de dois dias úteis, contado da data de recebimento da impugnação.

§ 2º A concessão de efeito suspensivo à impugnação é medida excepcional e deverá ser motivada pelo pregoeiro, nos autos do processo de licitação.

§ 3º Acolhida a impugnação contra o edital, será definida e publicada nova data para realização do certame.

§ 4º Quando por razões de ordem técnica ou administrativa, não for possível julgar a impugnação antes da data marcada para a sessão pública do pregão, deverá o pregoeiro justificar essas circunstâncias, e comunicar aos licitantes o adiamento da licitação.

Art. 20 - Qualquer modificação no edital exige divulgação pela mesma forma de publicação em que se deu a do texto original, reabrindo-se o prazo inicialmente estabelecido, exceto quando, inquestionavelmente, a alteração não afetar a formulação das propostas.

Art. 21 - Após a divulgação do edital no sítio eletrônico, os licitantes encaminharão, exclusivamente por meio do sistema, concomitantemente com os documentos de habilitação exigidos no



edital, proposta com a descrição do objeto ofertado e o preço, até a data e o horário estabelecidos para abertura da sessão pública.

§ 1º A etapa de que trata o caput será encerrada com a abertura da sessão pública.

§ 2º O envio da proposta, acompanhada dos documentos de habilitação exigidos no edital, nos termos do disposto no caput, ocorrerá por meio de chave de acesso e senha.

§ 3º O licitante declarará, em campo próprio do sistema, o cumprimento dos requisitos para a habilitação e a conformidade de sua proposta com as exigências do edital.

§ 4º A falsidade da declaração de que trata o § 4º sujeitará o licitante às sanções previstas neste Decreto.

§ 5º Os licitantes poderão retirar ou substituir a proposta e os documentos de habilitação anteriormente inseridos no sistema, até a abertura da sessão pública.

§ 6º Os documentos que compõem a proposta e a habilitação do licitante melhor classificado somente serão disponibilizados para avaliação do pregoeiro e para acesso público após o encerramento do envio de lances.

§ 7º Os documentos complementares à proposta e à habilitação, quando necessários à confirmação daqueles exigidos no edital e já apresentados, serão encaminhados pelo licitante melhor classificado após o encerramento do envio de lances.

Art. 22 - A partir do horário previsto no edital, a sessão pública na internet será aberta pelo pregoeiro com a utilização de sua chave de acesso e senha.

§ 1º Os licitantes poderão participar da sessão pública na internet, mediante a utilização de sua chave de acesso e senha.

§ 2º O sistema disponibilizará campo próprio para troca de mensagens entre o pregoeiro e os licitantes.

Art. 23 - O pregoeiro verificará as propostas apresentadas e desclassificará aquelas que não estejam em conformidade com os requisitos estabelecidos no edital.

Parágrafo único. A desclassificação da proposta será fundamentada e registrada no sistema, acompanhado em tempo real por todos os participantes.

Art. 24 - O sistema ordenará automaticamente as propostas classificadas pelo pregoeiro.

Parágrafo único. Somente as propostas classificadas pelo pregoeiro participarão da etapa de envio de lances.

Art. 25 - Classificadas as propostas, o pregoeiro dará início à fase competitiva, oportunidade em que os licitantes poderão encaminhar lances exclusivamente por meio do sistema eletrônico.

§ 1º O licitante será imediatamente informado do recebimento do lance e do valor consignado no registro.

§ 2º Os licitantes poderão oferecer lances sucessivos, observados o horário fixado para abertura da sessão pública e as regras estabelecidas no edital.

§ 3º O licitante somente poderá oferecer valor inferior ou maior percentual de desconto ao último lance por ele ofertado e registrado pelo sistema, observado, quando houver, o intervalo mínimo de diferença de valores ou de percentuais entre os lances, que incidirá tanto em relação aos lances intermediários quanto em relação ao lance que cobrir a melhor oferta.



§ 4º Não serão aceitos dois ou mais lances iguais e prevalecerá aquele que for recebido e registrado primeiro.

§ 5º Durante a sessão pública, os licitantes serão informados, em tempo real, do valor do menor lance registrado, vedada a identificação do licitante.

§ 6º Na hipótese de participação de Microempresa, Empresa de Pequeno Porte e Microempreendedor Individual, será observado o procedimento de acordo com a legislação específica.

Art. 26 - Em função do sistema utilizado para a realização do pregão, o edital informará os modos adotados e demais condições específicas para a etapa de lances, inclusive quanto ao tempo de disputa e seu encerramento.

Art. 27 - Encerrada a etapa de envio de lances da sessão pública, o pregoeiro deverá encaminhar, pelo sistema eletrônico, contraproposta ao licitante que tenha apresentado o melhor preço, para que seja obtida melhor proposta, vedada a negociação em condições diferentes das previstas no edital.

§ 1º A negociação será realizada por meio do sistema e poderá ser acompanhada pelos demais licitantes.

§ 2º O instrumento convocatório deverá estabelecer prazo de, no mínimo, duas horas, contado da solicitação do pregoeiro no sistema, para envio da proposta e, se necessário, dos documentos complementares, adequada ao último lance ofertado após a negociação de que trata o caput.

Art. 28 - Encerrada a etapa de negociação de que trata o art. 27, o pregoeiro examinará a proposta classificada em primeiro lugar quanto à adequação ao objeto e à compatibilidade do preço em relação ao máximo estipulado para contratação no edital, e verificará a habilitação do licitante conforme disposições do edital.

§ 1º Na hipótese de participação de Micro Empresa e Empresa de Pequeno Porte, será observado o procedimento de acordo com a legislação específica.

§ 2º No julgamento da habilitação e das propostas, o pregoeiro poderá sanar erros ou falhas que não alterem a substância das propostas, dos documentos e sua validade jurídica, mediante despacho fundamentado, registrado em ata e acessível a todos, atribuindo-lhes validade e eficácia para fins de habilitação e classificação.

Art. 29 - Declarado o vencedor, qualquer licitante poderá, durante o prazo concedido na sessão pública, de forma imediata, em campo próprio do sistema, manifestar sua intenção de recorrer.

§ 1º As razões do recurso de que trata o caput deverão ser apresentadas no prazo de três dias.

§ 2º Os demais licitantes ficarão intimados para, se desejarem, apresentar suas contrarrazões, no prazo de três dias, contado da data final do prazo do recorrente, assegurada vista imediata dos elementos indispensáveis à defesa dos seus interesses.

§ 3º A ausência de manifestação imediata e motivada do licitante quanto à intenção de recorrer, nos termos do disposto no caput, importará na decadência desse direito, e o pregoeiro estará autorizado a adjudicar o objeto ao licitante declarado vencedor.

§ 4º O acolhimento do recurso importará na invalidação apenas dos atos que não podem ser aproveitados.

Art. 30 - Decididos os recursos e constatada a regularidade dos atos praticados, a autoridade competente adjudicará o objeto e homologará o procedimento licitatório, nos termos do disposto nos incisos VII e VIII do art. 7º.

Art. 31 - Na ausência de recurso, caberá ao pregoeiro adjudicar o objeto e encaminhar o processo devidamente instruído à autoridade



superior e propor a homologação, nos termos do disposto nos incisos XII e XIV do art. 8º.

Art. 32 - Após a homologação, o adjudicatário será convocado para assinar o contrato ou a ata de registro de preços no prazo estabelecido no edital.

§ 1º Na assinatura do contrato ou da ata de registro de preços, será exigida a comprovação das condições de habilitação consignadas no edital, que deverão ser mantidas pelo licitante durante a vigência do contrato ou da ata de registro de preços.

§ 2º Na hipótese de o vencedor da licitação não comprovar as condições de habilitação consignadas no edital ou se recusar a assinar o contrato ou a ata de registro de preços, outro licitante poderá ser convocado, respeitada a ordem de classificação, para, após a comprovação dos requisitos para habilitação, analisada a proposta e eventuais documentos complementares e, feita a negociação, assinar o contrato ou a ata de registro de preços, sem prejuízo da aplicação das sanções de que trata o art. 33.

§ 3º O prazo de validade das propostas será de sessenta dias, permitida a fixação de prazo diverso no edital.

Art. 33 - Ficará impedido de licitar e de contratar com o Município de São Lourenço da Mata-PE e será descredenciado no sistema utilizado pelo Município, pelo prazo de até cinco anos, sem prejuízo das multas previstas em edital e no contrato e das demais cominações legais, garantido o direito à ampla defesa, o licitante que, convocado dentro do prazo de validade de sua proposta:

- I - não assinar o contrato ou a ata de registro de preços;
- II - não entregar a documentação exigida no edital;
- III - apresentar documentação falsa;
- IV - causar o atraso na execução do objeto;
- V - não manter a proposta;
- VI - falhar na execução do contrato;
- VII - fraudar a execução do contrato;
- VIII - comportar-se de modo inidôneo;
- IX - declarar informações falsas; e
- X - cometer fraude fiscal.

§ 1º As sanções descritas no caput também se aplicam aos integrantes do cadastro de reserva, em pregão para registro de preços que, convocados, não honrarem o compromisso assumido sem justificativa ou com justificativa recusada pela administração pública.

§ 2º As sanções serão registradas e publicadas na imprensa oficial do Município.

Art. 34 - A autoridade competente para homologar o procedimento licitatório de que trata este Decreto poderá revogá-lo somente em razão do interesse público, por motivo de fato superveniente devidamente comprovado, pertinente e suficiente para justificar a revogação, e deverá anulá-lo por ilegalidade, de ofício ou por provocação de qualquer pessoa, por meio de ato escrito e fundamentado.

Parágrafo único. Os licitantes não terão direito à indenização em decorrência da anulação do procedimento licitatório, ressalvado o direito do contratado de boa-fé ao ressarcimento dos encargos que tiver suportado no cumprimento do contrato.

PREGÃO PRESENCIAL



Art. 35 - Será admitida, excepcionalmente, mediante prévia justificativa da autoridade competente, a utilização da forma de pregão presencial nos termos do art. 1º, § 1º, deste Decreto.

§ 1º A licitação na modalidade Pregão Presencial, dentre outros pode ser aplicada às concessões de uso de áreas edificadas ou não edificadas.

Art. 36 - O Pregão Presencial é a modalidade de licitação, do tipo menor preço ou maior desconto, em que a disputa é feita por meio de propostas escritas e lances verbais, em sessão pública presencial.

Parágrafo único. Na hipótese da utilização do Pregão Presencial para concessões de uso de áreas edificadas ou não edificadas, a proposta vencedora é aquela que, após a fase de lances e/ou negociação com o pregoeiro, apresentar a maior oferta para o objeto da licitação em questão."

Art.37 -A licitação na modalidade de pregão presencial é juridicamente condicionada aos princípios básicos da legalidade, da impessoalidade, da moralidade, da igualdade, da publicidade, da probidade administrativa, da vinculação ao instrumento convocatório, do julgamento objetivo, bem como aos princípios correlatos da celeridade, finalidade,

razoabilidade, proporcionalidade, competitividade, justo preço, seletividade e comparação objetiva das propostas.

Parágrafo Único -As normas disciplinadoras da licitação serão sempre interpretadas em favor da ampliação da disputa entre os interessados, desde que não comprometam o interesse da Administração, a finalidade e a segurança da contratação.

Art.38-Todos quantos participem de licitação na modalidade de pregão têm direito público subjetivo à fiel observância do procedimento estabelecido neste Regulamento, podendo qualquer interessado acompanhar o seu desenvolvimento, desde que não interfira de modo a perturbar ou impedir a realização dos trabalhos.

Art.39-Para fins das atribuições da autoridade competente, bem como do pregoeiro e equipe de apoio deve ser observado o disposto nos arts. 7º, 8º e 9º deste Decreto.

Art.40 -A fase preparatória do pregão, inclusive quanto ao prazo de validade das propostas observará as regras dos arts. 12 e 13 deste Decreto.

Art.41 -A fase externa do pregão da forma presencial será iniciada com a convocação dos interessados, cuja publicidade do procedimento dar-se-á por meio de aviso do edital, de acordo com os seguintes valores estimados para contratação:

I - até R\$ 3.000.000,00 (três milhões de reais):

- a) Diário Oficial dos Municípios do Estado de Pernambuco (AMUPE); e
- b) Internet;

II - acima de R\$ 3.000.000,00 (três milhões de reais):

- a) Diário Oficial dos Municípios do Estado de Pernambuco (AMUPE);
- b) Internet; e
- c) jornal de grande circulação regional ou nacional.

§ 1º Nas hipóteses em que houver transferência de recursos federais, o aviso do edital deverá também ser publicado no Diário Oficial da União, na forma prevista na legislação federal pertinente.

§ 2º Do edital e do aviso constarão a definição precisa, suficiente e clara do objeto, a indicação dos locais, dias e horários em que poderá ser lida ou obtida a íntegra do edital, bem como o endereço eletrônico onde ocorrerá a sessão pública, a data e hora de sua realização e a indicação de que o pregão, na forma eletrônica, será realizado por meio da internet.

I – O aviso de licitação deverá observar orientações e resoluções dos órgãos de controle, em especial so TCE/PE e ser o mais resumido possível, visando redução de gastos com publicação, sem prejuízo das informações essenciais.

§ 3º O prazo fixado para a apresentação das propostas, contado a partir da publicação do aviso, não será inferior a 08 (oito) dias úteis.

§ 4º A fase externa obedecerá ainda as seguintes regras:



I - No dia, hora e local designados no edital, será realizada sessão pública para recebimento das propostas e da documentação de habilitação, devendo o interessado ou seu representante legal proceder ao respectivo credenciamento, comprovando, se for o caso, possuir os necessários poderes para formulação de propostas e para a prática de todos os demais atos inerentes ao certame;

II-aberta a sessão, os interessados ou seus representantes, apresentarão declaração dando ciência de que cumprem plenamente os requisitos de habilitação e ao pregoeiro, em envelopes separados, a proposta de preços e a documentação de habilitação;

III-o pregoeiro procederá à abertura dos envelopes contendo as propostas de preços e classificará o autor da proposta de menor preço e aqueles que tenham apresentado propostas em valores sucessivos e superiores em até 10% (dez por cento), relativamente à de menor preço;

IV-quando não forem verificadas, no mínimo, três propostas escritas de preços nas condições definidas no inciso anterior, o pregoeiro classificará as melhores propostas subsequentes, até o máximo de três, para que seus autores participem dos lances verbais, quaisquer que sejam os preços oferecidos nas propostas escritas;

V-em seguida, será dado início à etapa de apresentação de lances verbais pelos proponentes, que deverão ser formulados de forma sucessiva, em valores distintos e decrescentes;

VI-o pregoeiro convidará individualmente os licitantes classificados, de forma sequencial, a apresentar lances verbais, a partir do autor da proposta classificada de maior preço e os demais, em ordem decrescente de valor, e o lance ofertado deverá ser inferior ao último lance dado pelo próprio licitante;

VII-a desistência em apresentar lance verbal, quando convocado pelo pregoeiro, implicará a exclusão do licitante da etapa de lances verbais e na manutenção do último preço apresentado pelo licitante, para efeito de ordenação das propostas;

VIII-caso não se realizem lances verbais, será verificada a conformidade entre a proposta escrita de menor preço e o valor estimado para a contratação;

IX-declarada encerrada a etapa competitiva e ordenadas as propostas, o pregoeiro observará o direito de preferência de contratação de Microempresa(ME), Empresa de Pequeno Porte (EPP) e Microempreendedor Individual (MEI), nos termos da legislação vigente, em especial a LC nº 123/2006 e alterações, e examinará a aceitabilidade da primeira classificada, quanto ao objeto e valor, decidindo motivadamente a respeito;

X-sendo aceitável a proposta de menor preço, será aberto o envelope contendo a documentação de habilitação do licitante que a tiver formulado, para confirmação das suas condições habilitatórias, com base nos dados cadastrais da Administração, assegurado ao já cadastrado o direito de apresentar a documentação atualizada e regularizada na própria sessão;

XI-constatado o atendimento das exigências fixadas no edital, o licitante será declarado vencedor, sendo-lhe adjudicado o objeto do certame;

XII-se a oferta não for aceitável ou se o licitante desatender às exigências habilitatórias, o pregoeiro examinará a oferta subsequente, verificando a sua aceitabilidade e procedendo à habilitação do proponente, na ordem de classificação, e assim sucessivamente, até a apuração de uma proposta que atenda ao edital, sendo, o respectivo licitante declarado vencedor e a ele adjudicado o objeto do certame;

XIII-nas situações previstas nos incisos X, XI e XII, o pregoeiro poderá negociar diretamente com o proponente para que seja obtido preço melhor;

XIV-Após declarado o vencedor, qualquer licitante poderá manifestar motivadamente a intenção de interpor recurso, com registro em ata da síntese das suas razões, podendo os interessados juntar memoriais no prazo de três dias;

XV-o recurso contra decisão do pregoeiro não terá efeito suspensivo;

XVI-o acolhimento de recurso importará a invalidação apenas dos atos insuscetíveis de aproveitamento;

XVII-decididos os recursos e constatada a regularidade dos atos procedimentais, a autoridade competente adjudicará e homologará o processo, ensejando a contratação;

XVIII-como condição para celebração do contrato, o licitante vencedor deverá manter as mesmas condições de habilitação;



XIX-quando o proponente vencedor não apresentar situação regular no ato da assinatura do contrato, ou recusar-se a assinar o contrato, injustificadamente, será convocado outro licitante, observada a ordem de classificação, para celebrar o contrato, e assim sucessivamente, sem prejuízo da aplicação das sanções cabíveis, observado o disposto no inciso anterior;

§ 4º No julgamento da habilitação e das propostas, o pregoeiro poderá sanar erros ou falhas que não alterem a substância das propostas, dos documentos e sua validade jurídica, mediante despacho fundamentado, registrado em ata e acessível a todos, atribuindo-lhes validade e eficácia para fins de habilitação e classificação.

Art.42 -Os pedidos de esclarecimentos e impugnações observarão as regras estabelecidas no edital e nos arts. 18, 19 e 20 deste Decreto, enviando tanto os pedidos como as impugnações através do e-mail indicado no edital.

Art.43 -Para a habilitação dos licitantes, será exigida, exclusivamente, a documentação relativa:

I-habilitação jurídica;

II-qualificação técnica;

III-qualificação econômico-financeira;

IV-regularidade fiscal; e

V-cumprimento do disposto no inciso XXXIII do art. 7º da Constituição e na Lei nº 9.854, de 27 de outubro de 1999.

Parágrafo único.Os licitantes poderão deixar de apresentar os documentos de habilitação que já constem do Cadastro de Fornecedores do Município de São Lourenço da Mata, desde que apresentem o referido cadastro em substituição aos documentos solicitados no edital.

Art.44 - O licitante que ensejar o retardamento da execução do certame, não mantiver a proposta, falhar ou fraudar na execução do contrato, comportar-se de modo inidôneo, fizer declaração falsa ou cometer fraude fiscal, garantido o direito prévio da citação e da ampla defesa, ficará impedido de licitar e contratar com a Administração, pelo prazo de até cinco anos, enquanto perdurarem os motivos determinantes da punição ou até que seja promovida a reabilitação perante a própria autoridade que aplicou a penalidade.

Art.45 -É vedada a exigência de:

I-garantia de proposta;

II-aquisição do edital pelos licitantes, como condição para participação no certame; e

III-pagamento de taxas e emolumentos, salvo os referentes a fornecimento do edital, que não serão superiores ao custo de sua reprodução gráfica, e aos custos de utilização de recursos de tecnologia da informação, quando for o caso.

Art.46 -Para fins de participação de empresas estrangeiras e/ou de consórcios na licitação deverão ser observados os arts. 15 e 16 deste Decreto.

Art.47 -A autoridade competente para determinar a contratação poderá revogar a licitação em face de razões de interesse público, originadas de fato superveniente devidamente comprovado, pertinente e suficiente para justificar tal conduta, devendo anulá-la por ilegalidade, de ofício ou por provocação de qualquer pessoa, mediante ato escrito e fundamentado.

§1º A anulação do procedimento licitatório induz à do contrato.

§2º Os licitantes não terão direito à indenização em decorrência da anulação do procedimento licitatório, ressalvado o direito do contratado de boa-fé de ser ressarcido pelos encargos que tiver suportado no cumprimento do contrato.

Art.48 -Nenhum contrato será celebrado sem a efetiva disponibilidade de recursos orçamentários para pagamento dos encargos, dele decorrentes, no exercício financeiro em curso.

Art.49 -O Município publicará no Diário Oficial da AMUPE, de acordo com o disposto na Lei Orgânica Municipal, o extrato dos contratos celebrados, no prazo de até vinte dias da data de sua assinatura, com indicação da modalidade de licitação e de seu número de referência.

Art.50 -Os atos essenciais do pregão, inclusive os decorrentes de meios eletrônicos, serão documentados ou juntados no respectivo processo, cada qual oportunamente, compreendendo, sem prejuízo de outros, o seguinte:

I - termo de referência;



- II - orçamento de referência, baseado em pesquisas de preços e planilhas de custos, quando for o caso, devidamente identificadas pelos servidores responsáveis pela sua elaboração;
- III - declaração de compatibilidade dos preços referenciais com os parâmetros de mercado, expondo a metodologia utilizada para a confecção do orçamento de referência, subscrita pela autoridade competente;
- IV - planilhas de custos, se for o caso;
- V - previsão de recursos orçamentários, com a indicação das respectivas rubricas;
- VI - aprovação jurídica do instrumento convocatório;
- VII- edital e respectivos anexos, quando for o caso;

VIII - instrumentos de impugnações ao edital devidamente instruídos e com a respectiva decisão;

IX - minuta do termo do contrato ou instrumento equivalente, e ata de registro de preços, conforme o caso;

X - originais das propostas escritas, e documentação de habilitação dos licitantes;

XI - ata da sessão do pregão, contendo o registro dos participantes do certame, das propostas escritas e lances verbais apresentados, da análise da documentação exigida para habilitação, dos motivos de inabilitação e desclassificação de propostas, das motivações dos recursos interpostos;

XII - razões dos recursos e contrarrazões aos recursos interpostos, bem como as informações do pregoeiro sobre os recursos e respectiva decisão quanto ao julgamento do recurso;

XIII - comprovantes da publicação do aviso do edital, do ato de adjudicação e de homologação e dos demais atos relativos à publicidade do certame, conforme o caso.

Art.51 -Os casos omissos neste Decreto poderão ser submetidos à Procuradoria Municipal, objetivando obter a devida orientação legal.

Art.52 -Este Decreto entra em vigor na data de sua publicação.

Art.53 -Revogam-se as disposições em contrário e, em especial, Decretos anteriores deste Município, que versem sobre Pregão, exceto o Decreto Municipal 006, de 15 de janeiro de 2021.

São Lourenço da Mata, 15 de junho de 2021

VINÍCIUS LABANCA

Prefeito

Publicado por:

Oswaldo José Vieira

Código Identificador:21A3107A

Matéria publicada no Diário Oficial dos Municípios do Estado de Pernambuco no dia 23/06/2021. Edição 2861

A verificação de autenticidade da matéria pode ser feita informando o código identificador no site:

<http://www.diariomunicipal.com.br/amupe/>



ESTADO DE PERNAMBUCO
MUNICÍPIO DE SÃO LOURENÇO DA MATA

GABINETE DO PREFEITO
DECRETO Nº 006/2021

DECRETO Nº 006/2021, 15 DE JANEIRO DE 2021

EMENTA: Estabelece o valor a partir do qual o resumo dos editais de pregão serão, também, publicados em jornal de grande circulação. Art. 4º, I, da lei n. 10.520/2002, e dá outras providencias.

O PREFEITO DO MUNICÍPIO DE SÃO LOURENÇO DA MATA, Estado de Pernambuco, no uso de suas atribuições conferidas pela Constituição Federal, tendo em vista ainda o que lhe faculta da Lei Orgânica do Município:

CONSIDERANDO o que dispõe o art. 4º, I, da Lei n. 10.520/2002:

CONSIDERANDO o que dispõe o art.17, incisos I e III, do Decreto Estadual nº 47.485, de 27 de maio de 2019;

CONSIDERANDO a necessidade de se definir o que seria "Licitação de grande vulto", para fins de cumprimento ao que dispõe o normativo acima referido,

RESOLVE:

Art. 1º- Fica estabelecido o valor de até 3.000.000,00 (três milhões de reais), como sendo o valor limite inicial, a partir do qual o aviso de abertura de licitações na modalidade pregão deverá ser publicado no Diário Oficial e na internet

Art. 2º - Quando o valor de que trata o artigo anterior ultrapassar R\$ 3.000.000,00 (três milhões de reais) o aviso de abertura de licitação deverá ser publicado em jornal de grande circulação regional ou nacional, além de publicação no Diário Oficial e na internet.

Art.3º- Em se tratando de aquisições de bens ou serviços com recursos federais, deverá ser observada a legislação pertinente.

Art. 4º. Este Decreto entra em vigor na data de sua publicação.

São Lourenço da Mata, 15 de janeiro de 2021

VINÍCIUS LABANCA

Prefeito

Publicado por:

Oswaldo José Vieira

Código Identificador:CE7CDF0A

Matéria publicada no Diário Oficial dos Municípios do Estado de Pernambuco no dia 27/01/2021. Edição 2759

A verificação de autenticidade da matéria pode ser feita informando o código identificador no site:

<http://www.diariomunicipal.com.br/amupe/>



PREFEITURA DE SÃO LOURENÇO DA MATA

Paço Municipal

MINUTA

EDITAL

PROCESSO LICITATÓRIO Nº 009/2023

PREGÃO ELETRÔNICO PARA REGISTRO DE PREÇOS Nº 007/2023



LICITAÇÃO EXCLUSIVA PARA MICROEMPRESAS – ME/ EMPRESAS DE PEQUENO PORTE-EPP/
MICROEMPREENDEDOR INDIVIDUAL – MEI

PREÂMBULO:

O MUNICÍPIO DE SÃO LOURENÇO DA MATA/PE, através da Pregoeira Joselane Maria Silva, designada através da Portaria nº 003/2023, torna público, para conhecimento dos interessados que realizará a licitação na modalidade **PREGÃO ELETRÔNICO**, do tipo **MENOR PREÇO UNITÁRIO POR ITEM**, para **REGISTRO DE PREÇOS**, a ser realizado por meio da utilização de recursos de tecnologia da informação – *Internet*, de acordo com a Lei forma da Lei nº 10.520/2002, do Decreto Federal nº. 10.024/2019, do Decreto Municipal nº 032 de 15 de junho de 2021, do Decreto nº 7892, de 23 de janeiro e 2013 da Lei Complementar nº. 123/2006 e alterações e, subsidiariamente, da Lei nº. 8.666/1993 e de outras normas aplicáveis ao objeto deste certame, e demais normas regulamentares aplicáveis à espécie, a realizar-se no local e horário a seguir:

INICIO DO RECEBIMENTO DAS PROPOSTAS: XX/XX/2023, às 09:00 horas	
FIM DO RECEBIMENTO DAS PROPOSTAS: XX/XX/2023, às 09:00 horas	
ABERTURA DAS PROPOSTAS: XX/01/2023, às 12:00 horas.	
INÍCIO DA SESSÃO DE DISPUTA DE PREÇOS: XX/XX/2023 às 10:00 horas	
SISTEMA ELETRÔNICO UTILIZADO: Portal Bolsa Nacional de Compras – BNC	
ENDEREÇO ELETRÔNICO: www.bnc.org.br	
Dados para contato	
Pregoeira: Joselane Maria Silva	e-mail: cpl@slm.pe.gov.br
Endereço: Rua João Severiano, 132. Centro. São Lourenço da Mata/PE. Cep: 54735-310.	
Referência de Tempo: Para todas as referências de tempo será obrigatoriamente o horário de Brasília – DF.	
<i>OBSERVAÇÃO: Na hipótese de não haver expediente na data fixada, ficará a sessão adiada para o primeiro dia útil subsequente, no mesmo site e hora, salvo as disposições em contrário.</i>	

1. DO OBJETO

- 1.1 A presente licitação tem como objeto a formação **Registro de Preço** para eventual **Contratação de Empresa** especializada **para fornecimento de Equipamentos de Comunicação** para atender as necessidades da secretaria de Comunicação do Município de São Lourenço da Mata – PE, conforme condições, quantidades e exigências estabelecidas no Termo de Referência, Anexo I deste Edital.
- 1.2 A utilização da Ata de Registro de Preços por órgãos e entidades não participantes da presente licitação obedecerá aos prazos, limites e demais condições estabelecidas na minuta da Ata de Registro de Preços, constante do Anexo IV deste Edital.
- 1.3 O critério de julgamento adotado será o **MENOR PREÇO UNITÁRIO POR ITEM**, observadas as exigências contidas neste Edital e seus Anexos quanto às especificações do objeto.

2. DA DESPESA E DOS RECURSOS ORÇAMENTÁRIOS

- 2.1 As despesas para atender a esta licitação estão programadas em dotação orçamentária própria, prevista no orçamento do município para o exercício de 2023, na classificação abaixo:

02.00 – PODER EXECUTIVO

02.05 – SECRETARIA MUNICIPAL GABINETE INSTITUCIONAL

0412200201.105 – REEQUIPAMENTO DA UNIDADE

44905200 – EQUIPAMENTOS E MATERIAL PERMANENTE



PREFEITURA DE SÃO LOURENÇO DA MATA

Paço Municipal



2.2 A despesa total com a execução do objeto desta licitação é estimada em **R\$ 39.582,06 (trinta e nove mil quinhentos e oitenta e dois reais e seis centavos).**

3. DO CREDENCIAMENTO

3.1 As pessoas jurídicas ou firmas individuais deverão credenciar representantes, mediante a apresentação de Procuração por instrumento público ou particular, atribuindo-lhes poderes para formular lances de preços e praticar todos os demais atos e operação no "BNC";

3.2 O credenciamento junto ao provedor do sistema implica a responsabilidade do licitante ou de seu representante legal e a presunção de sua capacidade técnica para realização das transações inerentes a este Pregão.

3.3 O licitante responsabiliza-se exclusiva e formalmente pelas transações efetuadas em seu nome, assume como firmes e verdadeiras suas propostas e seus lances, inclusive os atos praticados diretamente ou por seu representante, excluída a responsabilidade do provedor do sistema ou do órgão ou entidade promotora da licitação por eventuais danos decorrentes de uso indevido das credenciais de acesso, ainda que por terceiros.

3.4 A não observância do disposto no subitem anterior poderá ensejar desclassificação no momento da habilitação.

4. DA PARTICIPAÇÃO NA LICITAÇÃO

4.1 A participação no Pregão, na Forma Eletrônica se dará por meio da digitação da senha pessoal e intransferível do representante credenciado, e, subsequente encaminhamento da proposta de preços e documentos de habilitação solicitados no Edital, e através do Banco Nacional de Preços, exclusivamente por meio do sistema eletrônico, observados data e horário e limite estabelecidos.

4.2 Para ter acesso ao sistema eletrônico, os interessados em participar deste Pregão deverão dispor de chave de identificação e senha pessoal, obtidas junto ao sistema da "Bolsa Nacional de Compras" (<http://bnc.org.br/>), onde também deverão informar-se a respeito do seu funcionamento e regulamento e receber instruções detalhadas para sua correta utilização.

4.3 O uso da senha de acesso pela licitante é de sua responsabilidade exclusiva, incluindo qualquer transação por ela efetuada diretamente, ou por seu representante, não cabendo ao provedor do sistema ou ao Município de São Lourenço da Mata/PE, responsabilidade por eventuais danos decorrentes do uso indevido da senha, ainda que por terceiros.

4.4 Caberá ao licitante acompanhar as operações no sistema eletrônico durante a sessão pública do pregão, ficando responsável pelo ônus decorrente da perda de negócios diante da inobservância de quaisquer mensagens emitidas pelo sistema ou da desconexão do seu representante.

4.5 O licitante responsabiliza-se exclusiva e formalmente pelas transações efetuadas em seu nome, assume como firmes e verdadeiras suas propostas e seus lances, inclusive os atos praticados diretamente ou por seu representante, excluída a responsabilidade do provedor do sistema ou do órgão ou entidade promotora da licitação por eventuais danos decorrentes de uso indevido das credenciais de acesso, ainda que por terceiros.

4.6 Poderão participar deste Pregão, interessados cujo ramo de atividade seja compatível com o objeto desta licitação.

4.7 **Esta licitação tem participação exclusiva de ME/EPP/MEI, nos termos do art. 48 da Lei Complementar nº 123, de 14 de dezembro de 2006 e alterações;**

4.8 Como requisito para a participação, a licitante deverá declarar, em campo próprio do Sistema, que cumpre plenamente os requisitos de habilitação e que sua proposta está em conformidade com as exigências previstas neste Edital.

4.9 As Microempresa - ME, Empresa de Pequeno Porte - EPP ou Microempreendedor individual - MEI deverão declarar-se no sistema eletrônico como tal, informando que cumpre os requisitos de habilitação, conforme o item anterior, mesmo que tenha restrição na documentação comprobatória da regularidade fiscal.

4.10 A declaração falsa relativa ao cumprimento dos requisitos de habilitação, à conformidade da proposta ou ao enquadramento como Microempresa, Empresa de Pequeno Porte ou Microempreendedor Individual sujeitará a licitante às sanções previstas neste Edital.

4.11 Não poderão participar desta licitação os interessados:

4.11.1 Empresa suspensa temporariamente de participar de licitação e impedida de contratar com o órgão, nos termos do art. 87, III, da Lei nº 8.666/1993, durante o prazo da sanção aplicada;

4.11.2 Empresa declarada inidônea para licitar ou contratar com toda a Administração Pública, enquanto perdurarem os motivos determinantes da punição ou até que seja promovida sua reabilitação;

4.11.3 Sociedade estrangeira não autorizada a funcionar no País;



PREFEITURA DE SÃO LOURENÇO DA MATA

Paço Municipal



- 4.11.4 Quaisquer interessadas enquadradas nas vedações previstas no art. 9º da Lei nº 8.666/93;
- 4.11.5 Empresa cujo estatuto ou contrato social não seja pertinente e compatível com o objeto desta licitação;
- 4.11.6 Pessoa física que tenha sido proibida de contratar com o Poder Público em razão de condenação por ato de improbidade administrativa, nos termos do artigo 12 da Lei Federal nº 8.429/1992, ou pessoa jurídica que tenha como sócio majoritário aquele a quem foi dirigida mencionada penalidade, durante o prazo que apontar a decisão condenatória;
- 4.11.7 Consórcio de empresa, qualquer que seja sua forma de constituição.¹
- 4.11.8 Organizações da Sociedade Civil de Interesse Público - OSCIP, atuando nessa condição (Acórdão nº 746/2014-TCU-Plenário).
- 4.12 Como condição para participação no Pregão, a licitante assinalará "sim" ou "não" em campo próprio do sistema eletrônico, relativo às seguintes declarações:
 - 4.12.1 Que cumpre os requisitos estabelecidos no artigo 3º da Lei Complementar nº 123, de 2006 e alterações, estando apta a usufruir do tratamento favorecido estabelecido em seus arts. 42 a 49;
 - 4.12.1.1 Caso não haja a assinalação do campo "não" impedirá o prosseguimento no certame;
 - 4.12.2 Que está ciente e concorda com as condições contidas no Edital e seus anexos;
 - 4.12.3 Que cumpre os requisitos para a habilitação definidos no Edital e que a proposta apresentada está em conformidade com as exigências editalícias;
 - 4.12.4 Que inexistem fatos impeditivos para sua habilitação no certame, ciente da obrigatoriedade de declarar ocorrências posteriores;
 - 4.12.5 Que não emprega menor de 18 anos em trabalho noturno, perigoso ou insalubre e não emprega menor de 16 anos, salvo menor, a partir de 14 anos, na condição de aprendiz, nos termos do artigo 7º, XXXIII, da Constituição;
- 4.13 A declaração falsa relativa ao cumprimento de qualquer condição sujeitará o licitante às sanções previstas em lei e neste Edital.
- 4.14 Qualquer dúvida em relação ao acesso no sistema operacional, poderá ser esclarecida através da BNC – Bolsa Nacional de Compras: <https://bnc.org.br>. Fone / WhatsApp: (42) 3026 4550 - Ponta Grossa - PR. E-mail: contato@bnc.org.br.

5. DA REFERÊNCIA DE TEMPO

- 5.1 Todas as referências de tempo previstas neste Edital, no Aviso e durante a sessão pública observarão obrigatoriamente o horário de Brasília – DF.
- 5.2 As sessões serão processadas em dias úteis, no período de 08h às 12 horas e de 13h às 17 horas.
- 5.3 Serão considerados como dias não úteis os sábados, domingos, feriados nacionais, estaduais e demais feriados e pontos facultativos publicados em Diário Oficial que influam no horário de funcionamento do órgão licitante.
- 5.4 Sessões já iniciadas poderão ser suspensas, cabendo a Pregoeira informar, através do Sistema, a data e horário para retomada do pregão.
- 5.5 Os prazos para encaminhamento da proposta e dos documentos de habilitação digitalizados serão computados em horas úteis, no período de 08h às 15 horas.
- 5.6 Em caso de suspensão, quando da retomada da sessão, os prazos concedidos serão restituídos por tempo igual ao que faltava para sua complementação.
- 5.7 Havendo calamidade pública, fato relevante devidamente justificado ou necessidade de adequação de horário por motivos de administração interna, os horários previstos no item 5.2 poderão ser alterados, cabendo a Pregoeira informar previamente às licitantes a alteração e a nova data e horário para retomada do pregão, através do Sistema BNC.

6. DOS ESCLARECIMENTOS E DA IMPUGNAÇÃO AO EDITAL

- 6.1 Qualquer cidadão é parte legítima para impugnar o Edital de licitação por irregularidade, devendo protocolar o pedido até 05 (cinco) dias úteis antes da data fixada para a abertura da sessão pública, devendo o órgão licitante julgar e responder a impugnação em até 03 (três) dias úteis, sem prejuízo da faculdade prevista no § 1º do art. 113 da Lei nº 8.666/93.
- 6.2 Qualquer licitante poderá impugnar o presente Edital, devendo protocolar a petição, em campo próprio no sistema BNC, até o terceiro dia útil que anteceder a data fixada para abertura da sessão pública.
- 6.3 A impugnação feita tempestivamente pela licitante não a impedirá de participar do processo licitatório até decisão definitiva a ela pertinente.

¹ O presente edital não prevê as condições de participação de empresas reunidas em consórcio, vez que a experiência prática demonstra que as licitações que permitem essa participação são aquelas que envolvem serviços de grande vulto e/ou de alta complexidade técnica, o que não se coaduna com o objeto deste certame, que versa sobre objeto comum e de ampla competitividade.



PREFEITURA DE SÃO LOURENÇO DA MATA

Paço Municipal

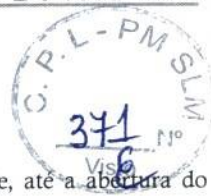

- 6.4 A decisão da Pregoeira sobre o julgamento da impugnação será disponibilizada eletronicamente, até a abertura do pregão, podendo, tal comunicação, ser feita na própria sessão, fazendo-se o registro na ata.
- 6.5 Não serão conhecidas impugnações apresentadas em desacordo com as regras estabelecidas neste item ou fora do prazo e horário legal ou subscritos por representante não habilitado legalmente ou não identificado no processo para responder pelo proponente.
- 6.6 Os pedidos de esclarecimentos devem ser enviados a Pregoeira em até 02 (dois) dias úteis antes da data fixada para abertura da sessão pública, exclusivamente para o e-mail da Comissão, identificado no preâmbulo deste Edital.
- 6.7 A Pregoeira disponibilizará a resposta aos pedidos de esclarecimentos por E-mail e no **Portal Bolsa Nacional de Compras – BNC** (www.bnc.org.br), até um dia útil antes da data limite para abertura da sessão pública.

7. DA APRESENTAÇÃO DA PROPOSTA E DOS DOCUMENTOS DE HABILITAÇÃO

- 7.1 Os licitantes encaminharão, exclusivamente por meio do sistema, concomitantemente com os documentos de habilitação exigidos no edital, proposta com a descrição do objeto ofertado e o preço, até a data e o horário estabelecidos para abertura da sessão pública, quando, então, encerrar-se-á automaticamente a etapa de envio dessa documentação.
- 7.2 O envio da proposta, acompanhada dos documentos de habilitação exigidos neste Edital, ocorrerá por meio de chave de acesso e senha.
- 7.3 As Microempresas e Empresas de Pequeno Porte deverão encaminhar a documentação de habilitação, ainda que haja alguma restrição de regularidade fiscal e trabalhista, nos termos do art. 43, § 1º da LC nº 123, de 2006 e alterações.
- 7.4 Incumbirá ao licitante acompanhar as operações no sistema eletrônico durante a sessão pública do Pregão, ficando responsável pelo ônus decorrente da perda de negócios, diante da inobservância de quaisquer mensagens emitidas pelo sistema ou de sua desconexão.
- 7.5 Até a abertura da sessão pública, os licitantes poderão retirar ou substituir a proposta e os documentos de habilitação anteriormente inseridos no sistema;
- 7.6 Não será estabelecida, nessa etapa do certame, ordem de classificação entre as propostas apresentadas, o que somente ocorrerá após a realização dos procedimentos de negociação e julgamento da proposta.
- 7.7 Os documentos que compõem a proposta e a habilitação do licitante melhor classificado somente serão disponibilizados para avaliação do Pregoeira e para acesso público após o encerramento do envio de lances.

8. DO PREENCHIMENTO DA PROPOSTA

- 8.1 O licitante deverá enviar sua proposta mediante o preenchimento, no sistema eletrônico, dos seguintes campos:
- 8.1.1 Valor unitário e total do item;
- 8.1.2 Descrição detalhada do objeto, contendo as informações similares à especificação do Termo de Referência: indicando, no que for aplicável, o modelo, prazo de validade ou de garantia;
- 8.2 Todas as especificações do objeto contidas na proposta vinculam a Contratada.
- 8.3 Nos valores propostos estarão inclusos todos os custos operacionais, encargos previdenciários, trabalhistas, tributários, comerciais e quaisquer outros que incidam direta ou indiretamente no fornecimento dos bens.
- 8.4 Os preços ofertados, tanto na proposta inicial, quanto na etapa de lances, serão de exclusiva responsabilidade do licitante, não lhe assistindo o direito de pleitear qualquer alteração, sob alegação de erro, omissão ou qualquer outro pretexto.
- 8.5 O prazo de validade da proposta não será inferior a 90 (noventa) dias, a contar da data de sua apresentação.
- 8.6 Observar ainda os critérios estabelecidos no Item 06 do Termo de Referência, Anexo I deste Edital.
- 8.7 Os licitantes devem respeitar os preços máximos estimados dos itens.

9 DA ABERTURA DA SESSÃO, CLASSIFICAÇÃO DAS PROPOSTAS E FORMULAÇÃO DE LANCES

- 9.1 A abertura da presente licitação dar-se-á em sessão pública, por meio de sistema eletrônico, na data, horário e local indicados neste Edital.
- 9.2 A Pregoeira verificará as propostas apresentadas, desclassificando desde logo aquelas que não estejam em conformidade com os requisitos estabelecidos neste Edital, contenham vícios insanáveis ou não apresentem as especificações técnicas exigidas no Termo de Referência.
- 9.2.1 **Também será desclassificada a proposta que identifique o licitante.**
- 9.2.2 A desclassificação será sempre fundamentada e registrada no sistema, com acompanhamento em tempo real por todos os participantes.
- 9.2.3 A não desclassificação da proposta não impede o seu julgamento definitivo em sentido contrário, levado a efeito na fase de aceitação.



PREFEITURA DE SÃO LOURENÇO DA MATA

Paço Municipal



- 9.3 O sistema ordenará automaticamente as propostas classificadas, sendo que somente estas participarão da fase de lances.
- 9.4 O sistema disponibilizará campo próprio para troca de mensagens entre a Pregoeira e os licitantes.
- 9.5 Iniciada a etapa competitiva, os licitantes deverão encaminhar lances EXCLUSIVAMENTE por meio do sistema eletrônico, sendo imediatamente informados do seu recebimento e do valor consignado no registro.
- 9.5.1 **O lance deverá ser ofertado pelo valor unitário por item.**
- 9.6 Os licitantes poderão oferecer lances sucessivos, observando o horário fixado para abertura da sessão e as regras estabelecidas no Edital.
- 9.7 O licitante somente poderá oferecer lance de valor inferior superior ao último por ele ofertado e registrado pelo sistema.
- 9.8 O intervalo mínimo de diferença de valores entre os lances, que incidirá tanto em relação aos lances intermediários quanto em relação à proposta que cobrir a melhor oferta deverá ser **R\$ 0,05 (cinco centavos)**.
- 9.9 Será adotado para o envio de lances no pregão eletrônico o **MODO DE DISPUTA "ABERTO"**, em que os licitantes apresentarão lances públicos e sucessivos, com prorrogações.
- 9.10 A etapa de lances da sessão pública terá duração de dez minutos e, após isso, será prorrogada automaticamente pelo sistema quando houver lance ofertado nos últimos dois minutos do período de duração da sessão pública.
- 9.11 A prorrogação automática da etapa de lances, de que trata o item anterior, será de dois minutos e ocorrerá sucessivamente sempre que houver lances enviados nesse período de prorrogação, inclusive no caso de lances intermediários.
- 9.12 Não havendo novos lances na forma estabelecida nos itens anteriores, a sessão pública encerrar-se-á automaticamente.
- 9.13 Encerrada a fase competitiva sem que haja a prorrogação automática pelo sistema, poderá a Pregoeira, assessorada pela equipe de apoio, justificadamente, admitir o reinício da sessão pública de lances, em prol da consecução do melhor preço.
- 9.14 A Pregoeira solicitará ao licitante melhor classificado que, no prazo de **03 (três) horas**, envie a proposta adequada ao último lance ofertado após a negociação realizada.
- 9.15 Não serão aceitos dois ou mais lances de mesmo valor, prevalecendo aquele que for recebido e registrado em primeiro lugar.
- 9.16 Durante o transcurso da sessão pública, os licitantes serão informados, em tempo real, do valor do menor lance registrado, vedada a identificação do licitante.
- 9.17 No caso de desconexão com a Pregoeira, no decorrer da etapa competitiva do Pregão, o sistema eletrônico poderá permanecer acessível aos licitantes para a recepção dos lances
- 9.18 Quando a desconexão do sistema eletrônico para a Pregoeira persistir por tempo superior a dez minutos, a sessão pública será suspensa e reiniciada somente após decorridas vinte e quatro horas da comunicação do fato pela Pregoeira aos participantes, no sítio eletrônico utilizado para divulgação.
- 9.19 Quando a desconexão do sistema eletrônico para a Pregoeira persistir por tempo superior a dez minutos, a sessão pública será suspensa e reiniciada somente após decorridas vinte e quatro horas da comunicação do fato pelo Pregoeira aos participantes, no sítio eletrônico utilizado para divulgação.
- 9.20 O Critério de julgamento adotado será o **MENOR PREÇO UNITÁRIO POR ITEM**, conforme definido neste Edital e seus anexos.
- 9.21 Caso o licitante não apresente lances, concorrerá com o valor de sua proposta.
- 9.22 A ordem de apresentação pelos licitantes é utilizada como um dos critérios de classificação, de maneira que só poderá haver empate entre propostas iguais (não seguidas de lances).
- 9.23 Havendo eventual empate entre propostas ou lances, o critério de desempate será aquele previsto no art. 3º, § 2º, da Lei nº 8.666, de 1993, assegurando-se a preferência, sucessivamente, aos bens produzidos:
- 9.23.1 no país;
- 9.23.2 Por empresas brasileiras
- 9.23.3 por empresas que invistam em pesquisa e no desenvolvimento de tecnologia no País;
- 9.23.4 por empresas que comprovem cumprimento de reserva de cargos prevista em lei para pessoa com deficiência ou para reabilitado da Previdência Social e que atendam às regras de acessibilidade previstas na legislação.
- 9.23.5 Persistindo o empate, a proposta vencedora será sorteada pelo sistema eletrônico dentre as propostas ou os lances empatados.
- Para a consulta de licitante pessoa jurídica poderá haver a substituição das consultas das alíneas "a" e "b" acima pela Consulta Consolidada de Pessoa Jurídica do TCU (<https://certidoesapf.apps.tcu.gov.br/>).
- 9.23.6 A tentativa de burla será verificada por meio dos vínculos societários, linhas de fornecimento similares, dentre outros.
- 9.23.7 O licitante será convocado para manifestação previamente à sua desclassificação.
- 9.23.8 Constatada a existência de sanção, a Pregoeira reputará o licitante inabilitado, por falta de condição de participação.



PREFEITURA DE SÃO LOURENÇO DA MATA

Paço Municipal



9.23.9 No caso de inabilitação, haverá nova verificação, pelo sistema, da eventual ocorrência do empate ficto, previsto nos arts. 44 e 45 da Lei Complementar nº 123, de 2006 e alterações, seguindo-se a disciplina antes estabelecida para aceitação da proposta subsequente.

9.23.10 Havendo a necessidade de envio de documentos de habilitação complementares, necessários à confirmação daqueles exigidos neste Edital e já apresentados, o licitante será convocado a encaminhá-los, em formato digital, via e-mail, no prazo de 03 (três) horas, sob pena de inabilitação.

9.23.11 Não serão aceitos documentos de habilitação com indicação de CNPJ/CPF diferentes, salvo aqueles legalmente permitidos.

9.23.12 Se o licitante for a matriz, todos os documentos deverão estar em nome da matriz, e se o licitante for a filial, todos os documentos deverão estar em nome da filial, exceto aqueles documentos que, pela própria natureza, comprovadamente, forem emitidos somente em nome da matriz.

9.23.13 Serão aceitos registros de CNPJ de licitante matriz e filial com diferenças de números de documentos pertinentes ao CND e ao CRF/FGTS, quando for comprovada a centralização do recolhimento dessas contribuições.

9.23.14 É dever de o licitante encaminhar, em conjunto com a apresentação da proposta, a documentação solicitada neste Edital devidamente atualizada.

9.23.15 O descumprimento do subitem acima implicará a inabilitação do licitante, exceto se a consulta aos sítios eletrônicos oficiais emissores de certidões feita pela Pregoeira lograr êxito em encontrar a(s) certidão(ões) válida(s), conforme art. 43, §3º, do Decreto 10.024, de 2019.

9.23.16 Somente haverá a necessidade de comprovação do preenchimento de requisitos mediante apresentação dos documentos originais não-digitais quando houver dúvida em relação à integridade do documento digital.

9.23.17 Os licitantes deverão encaminhar, nos termos deste Edital, a documentação relacionada nos itens a seguir, para fins de habilitação.

9.23.18 A existência de restrição relativamente à regularidade fiscal e trabalhista não impede que a microempresa ou empresa de pequeno porte seja declarada vencedora, uma vez que atenda a todas as demais exigências do edital.

9.23.19 A declaração do vencedor acontecerá no momento imediatamente posterior à fase de habilitação.

9.23.20 As microempresa ou empresa de pequeno porte, uma vez constatada a existência de alguma restrição no que tange à regularidade fiscal e trabalhista, a mesma será convocada para, no prazo de 05 (cinco) dias úteis, após a declaração do vencedor, comprovar a regularização. O prazo poderá ser prorrogado por igual período, a critério da administração pública, quando requerida pelo licitante, mediante apresentação de justificativa.

9.23.21 A não-regularização fiscal e trabalhista no prazo previsto no subitem anterior acarretará a inabilitação do licitante, sem prejuízo das sanções previstas neste Edital, sendo facultada a convocação dos licitantes remanescentes, na ordem de classificação. Se, na ordem de classificação, seguir-se outra microempresa, empresa de pequeno porte ou sociedade cooperativa com alguma restrição na documentação fiscal e trabalhista, será concedido o mesmo prazo para regularização.

9.23.22 Havendo necessidade de analisar minuciosamente os documentos exigidos, a Pregoeira suspenderá a sessão, informando no "chat" a nova data e horário para a continuidade da mesma.

9.23.23 Será inabilitado o licitante que não comprovar sua habilitação, seja por não apresentar quaisquer dos documentos exigidos, ou apresentá-los em desacordo com o estabelecido neste Edital.

9.23.24 O licitante provisoriamente vencedor em um item, que estiver concorrendo em outro item, ficará obrigado a comprovar os requisitos de habilitação cumulativamente, isto é, somando as exigências do item em que venceu às do item em que estiver concorrendo, e assim sucessivamente, sob pena de inabilitação, além da aplicação das sanções cabíveis.

9.23.25 Não havendo a comprovação cumulativa dos requisitos de habilitação, a inabilitação recairá sobre os itens de menor valor cuja retirada seja suficiente para a habilitação do licitante nos remanescentes.

9.23.26 Inexistindo preceito legal ou prazo de validade fixado no próprio instrumento, os documentos/certidões serão considerados válidos por um período de 90 (noventa) dias contados da sua emissão, exceto quando se tratar de Certidão Negativa de Falência ou Recuperação Judicial que terá validade de 180 (cento e oitenta) dias da sua expedição.

9.23.26.1 Caso haja previsão de prazo diverso em lei ou em norma infralegal municipal, de outros estados da federação ou internacional, a licitante ficará responsável por juntar a respectiva comprovação.

9.23.27 Não será aceito qualquer protocolo de entrega ou de solicitação de documentos em substituição aos documentos relacionados neste Edital.

9.23.28 Constatado o atendimento às exigências de habilitação fixadas no Edital, o licitante será declarado vencedor.

10 DA ACEITABILIDADE DA PROPOSTA VENCEDORA



PREFEITURA DE SÃO LOURENÇO DA MATA

Paço Municipal



10.1 Encerrada a etapa de negociação, a pregoeira examinará a proposta classificada em primeiro lugar quanto à adequação ao objeto e à compatibilidade do preço em relação ao máximo estipulado para contratação neste Edital e em seus anexos, observado o disposto no parágrafo único do art. 7º e no § 9º do art. 26 do Decreto n.º 10.024/2019.

10.2 **Será desclassificada a proposta ou lance vencedor, apresentar preço final superior ao preço máximo fixado** (Acórdão n.º 1455/2018 - TCU - Plenário), ou que apresentar preço manifestamente inexequível.

10.2.1 Considera-se inexequível a proposta que apresente preços global ou unitários simbólicos, irrisórios ou de valor zero, incompatíveis com os preços dos insumos e salários de mercado, acrescidos dos respectivos encargos, ainda que o ato convocatório da licitação não tenha estabelecido limites mínimos, exceto quando se referirem a materiais e instalações de propriedade do próprio licitante, para os quais ele renuncie a parcela ou à totalidade da remuneração.

10.3 Se houver indícios de inexequibilidade da proposta de preço, ou em caso da necessidade de esclarecimentos complementares, poderão ser efetuadas diligências, na forma do § 3º do artigo 43 da Lei n.º 8.666, de 1993.

10.4 Qualquer interessado poderá requerer que se realizem diligências para aferir a exequibilidade e a legalidade das propostas, devendo apresentar as provas ou os indícios que fundamentam a suspeita;

10.5 Na hipótese de necessidade de suspensão da sessão pública para a realização de diligências, com vistas ao saneamento das propostas, a sessão pública somente poderá ser reiniciada mediante aviso prévio no sistema com, no mínimo, vinte e quatro horas de antecedência, e a ocorrência será registrada em ata;

10.6 A Pregoeira poderá convocar o licitante para enviar documento digital complementar, por meio de funcionalidade disponível no sistema, no prazo de **03 (três) horas** sob pena de não aceitação da proposta.

10.6.1 É facultado a Pregoeira prorrogar o prazo estabelecido, a partir de solicitação fundamentada feita no chat pelo licitante, antes de findo o prazo.

10.6.2 Dentre os documentos passíveis de solicitação pela Pregoeira, destacam-se os que contenham as informações necessárias para verificação da conformidade com os itens licitados, além de outras informações pertinentes, encaminhados por meio eletrônico, ou, se for o caso, por outro meio e prazo indicados pela Pregoeira, sem prejuízo do seu ulterior envio pelo sistema eletrônico, sob pena de não aceitação da proposta.

10.7 Se a proposta ou lance vencedor for desclassificado, a Pregoeira examinará a proposta ou lance subsequente, e, assim sucessivamente, na ordem de classificação.

10.8 Havendo necessidade, a Pregoeira suspenderá a sessão, informando no "chat" a nova data e horário para a sua continuidade.

10.9 A Pregoeira poderá encaminhar, por meio do sistema eletrônico, contraproposta ao licitante que apresentou o lance mais vantajoso, com o fim de negociar a obtenção de melhor preço, vedada a negociação em condições diversas das previstas neste Edital.

10.9.1 Também nas hipóteses em que a Pregoeira não aceitar a proposta e passar à subsequente, poderá negociar com o licitante para que seja obtido preço melhor.

10.9.2 A negociação será realizada por meio do sistema, podendo ser acompanhada pelos demais licitantes.

10.10 Encerrada a análise quanto à aceitação da proposta, a Pregoeira verificará a habilitação do licitante, observado o disposto neste Edital.

11 DOS DOCUMENTOS DE HABILITAÇÃO

11.1 Como condição prévia ao exame da documentação de habilitação do licitante detentor da proposta classificada em primeiro lugar, a Pregoeira verificará o eventual descumprimento das condições de participação, especialmente quanto à existência de sanção que impeça a participação no certame ou a futura contratação, mediante a consulta aos seguintes cadastros:

a) Cadastro Nacional de Empresas Inidôneas e Suspensas - CEIS, mantido pela Controladoria-Geral da União (www.portaldatransparencia.gov.br/ceis);

b) Cadastro Nacional de Condenações Cíveis por Atos de Improbidade Administrativa, mantido pelo Conselho Nacional de Justiça (www.cnj.jus.br/improbidade_adm/consultar_requerido.php).

Para a consulta de licitante pessoa jurídica poderá haver a substituição das consultas das alíneas "a" e "b" acima pela Consulta Consolidada de Pessoa Jurídica do TCU (<https://certidoesapf.apps.tcu.gov.br/>)

11.1.1 A tentativa de burla será verificada por meio dos vínculos societários, linhas de fornecimento similares, dentre outros.

11.1.2 O licitante será convocado para manifestação previamente à sua desclassificação.

11.1.3 Constatada a existência de sanção, a Pregoeira reputará o licitante inabilitado, por falta de condição de participação.

11.1.4 No caso de inabilitação, haverá nova verificação, pelo sistema, da eventual ocorrência do empate ficto, previsto nos arts. 44 e 45 da Lei Complementar n.º 123, de 2006 e alterações, seguindo-se a disciplina antes estabelecida para aceitação da proposta subsequente.



PREFEITURA DE SÃO LOURENÇO DA MATA

Paço Municipal



11.1.5 Havendo a necessidade de envio de documentos de habilitação complementares, necessários à confirmação daqueles exigidos neste Edital e já apresentados, o licitante será convocado a encaminhá-los, em formato digital, via e-mail, no prazo de **03 (três) horas**, sob pena de inabilitação.

11.1.6 Não serão aceitos documentos de habilitação com indicação de CNPJ/CPF diferentes, salvo aqueles legalmente permitidos.

11.1.7 Se o licitante for a matriz, todos os documentos deverão estar em nome da matriz, e se o licitante for a filial, todos os documentos deverão estar em nome da filial, exceto aqueles documentos que, pela própria natureza, comprovadamente, forem emitidos somente em nome da matriz.

11.1.8 Serão aceitos registros de CNPJ de licitante matriz e filial com diferenças de números de documentos pertinentes ao CND e ao CRF/FGTS, quando for comprovada a centralização do recolhimento dessas contribuições.

11.1.9 É dever de o licitante encaminhar, em conjunto com a apresentação da proposta, a documentação solicitada neste Edital devidamente atualizada.

11.1.10 O descumprimento do subitem acima implicará a inabilitação do licitante, exceto se a consulta aos sítios eletrônicos oficiais emissores de certidões feita pela Pregoeira lograr êxito em encontrar a(s) certidão(ões) válida(s), conforme art. 43, §3º, do Decreto 10.024, de 2019.

11.1.11 Somente haverá a necessidade de comprovação do preenchimento de requisitos mediante apresentação dos documentos originais não-digitais quando houver dúvida em relação à integridade do documento digital.

11.1.12 Os licitantes deverão encaminhar, nos termos deste Edital, a documentação relacionada nos itens a seguir, para fins de habilitação.

11.1.13 A existência de restrição relativamente à regularidade fiscal e trabalhista não impede que a licitante qualificada como microempresa ou empresa de pequeno porte seja declarada vencedora, uma vez que atenda a todas as demais exigências do edital.

11.1.14 A declaração do vencedor acontecerá no momento imediatamente posterior à fase de habilitação.

11.1.15 As microempresa ou empresa de pequeno porte, uma vez constatada a existência de alguma restrição no que tange à regularidade fiscal e trabalhista, a mesma será convocada para, no prazo de 05 (cinco) dias úteis, após a declaração do vencedor, comprovar a regularização. O prazo poderá ser prorrogado por igual período, a critério da administração pública, quando requerida pelo licitante, mediante apresentação de justificativa.

11.1.16 A não-regularização fiscal e trabalhista no prazo previsto no subitem anterior acarretará a inabilitação do licitante, sem prejuízo das sanções previstas neste Edital, sendo facultada a convocação dos licitantes remanescentes, na ordem de classificação. Se, na ordem de classificação, seguir-se outra microempresa, empresa de pequeno porte ou sociedade cooperativa com alguma restrição na documentação fiscal e trabalhista, será concedido o mesmo prazo para regularização.

11.1.17 Havendo necessidade de analisar minuciosamente os documentos exigidos, a Pregoeira suspenderá a sessão, informando no "chat" a nova data e horário para a continuidade da mesma.

11.1.18 Será inabilitado o licitante que não comprovar sua habilitação, seja por não apresentar quaisquer dos documentos exigidos, ou apresentá-los em desacordo com o estabelecido neste Edital.

11.1.19 O licitante provisoriamente vencedor em um item, que estiver concorrendo em outro item, ficará obrigado a comprovar os requisitos de habilitação cumulativamente, isto é, somando as exigências do item em que venceu às do item em que estiver concorrendo, e assim sucessivamente, sob pena de inabilitação, além da aplicação das sanções cabíveis.

11.1.20 Não havendo a comprovação cumulativa dos requisitos de habilitação, a inabilitação recairá sobre os itens de menor valor cuja retirada seja suficiente para a habilitação do licitante nos remanescentes.

11.1.21 Constatado o atendimento às exigências de habilitação fixadas no Edital, o licitante será declarado vencedor.

11.2 HABILITAÇÃO JURÍDICA:

11.2.1 No caso de empresário individual:

11.2.2 Inscrição no Registro Público de Empresas Mercantis, a cargo da Junta Comercial da respectiva sede;

11.2.3 Em se tratando de microempreendedor individual – MEI:

11.2.3.1 Certificado da Condição de Microempreendedor Individual - CCMEI, cuja aceitação ficará condicionada à verificação da autenticidade no sítio www.portaldoempreendedor.gov.br;

11.2.4 No caso de sociedade empresária ou empresa individual de responsabilidade limitada - EIRELI:

11.2.4.1 Ato constitutivo, estatuto ou contrato social em vigor, devidamente registrado na Junta Comercial da respectiva sede, acompanhado de documento comprobatório de seus administradores;

11.2.5 Inscrição no Registro Público de Empresas Mercantis onde opera, com averbação no Registro onde tem sede a matriz, no caso de ser o participante sucursal, filial ou agência;



PREFEITURA DE SÃO LOURENÇO DA MATA

Paço Municipal



- 11.2.6 No caso de sociedade simples:
- 11.2.6.1 Inscrição do ato constitutivo no Registro Civil das Pessoas Jurídicas do local de sua sede, acompanhada de prova da indicação dos seus administradores;
- 11.2.7 No caso de empresa ou sociedade estrangeira em funcionamento no País:
- 11.2.7.1 Decreto de autorização;
- 11.2.8 Os documentos acima deverão estar acompanhados de todas as alterações ou da consolidação respectiva.
- 11.2.9 Declaração de comprovação do cumprimento do disposto no inciso V do artigo 27, da Lei nº 8.666/93, de acordo com modelo estabelecido no Anexo III do Edital.

11.3 REGULARIDADE FISCAL E TRABALHISTA:

- 11.3.1 Prova de inscrição no Cadastro Nacional de Pessoas Jurídicas ou no Cadastro de Pessoas Físicas;
- 11.3.2 Prova de regularidade fiscal perante a Fazenda Nacional, mediante apresentação de certidão expedida conjuntamente pela Secretaria da Receita Federal do Brasil (RFB) e pela Procuradoria-Geral da Fazenda Nacional (PGFN), referente a todos os créditos tributários federais e à Dívida Ativa da União (DAU) por elas administrados, inclusive aqueles relativos à Seguridade Social, nos termos da Portaria Conjunta nº 1.751, de 02/10/2014, do Secretário da Receita Federal do Brasil e da Procuradoria-Geral da Fazenda Nacional.
- 11.3.3 Prova de regularidade com o Fundo de Garantia do Tempo de Serviço (FGTS);
- 11.3.4 Prova de inexistência de débitos inadimplidos perante a justiça do trabalho, mediante a apresentação de certidão negativa ou positiva com efeito de negativa, nos termos do Título VII-A da Consolidação das Leis do Trabalho, aprovada pelo Decreto-Lei nº 5.452, de 1º de maio de 1943;
- 11.3.5 Prova de regularidade com a Fazenda Estadual e Municipal do domicílio ou sede do licitante, relativa à atividade em cujo exercício contrata ou concorre;
- 11.3.6 Caso o licitante seja considerado isento dos tributos estaduais relacionados ao objeto licitatório, deverá comprovar tal condição mediante declaração da Fazenda Estadual do seu domicílio ou sede, ou outra equivalente, na forma da lei;

11.4 QUALIFICAÇÃO TÉCNICA:

- 11.4.1 Para fins de qualificação técnica será cobrado do licitante que apresente:
- 11.4.2 Comprovação de aptidão para o fornecimento de bens em características, quantidades e prazos compatíveis com o objeto desta licitação, ou com o item pertinente, por meio da apresentação de atestados fornecidos por pessoas jurídicas de direito público ou privado.
- 11.4.3 Para fins da comprovação de que trata este subitem, os atestados deverão dizer respeito a contratos executados com as seguintes características mínimas:
- 11.5 Fornecimento de Equipamentos de Comunicação, de acordo com o item que deseja concorrer, no percentual mínimo de 10% do quantitativo licitado.
- 11.6 Não serão aceitos atestados emitidos pelo licitante em seu próprio nome, nem nenhum outro que não tenha se originado de contratação.
- 11.7 Os atestados apresentados poderão ser diligenciados de acordo com o parágrafo 3º do art. 43, da Lei 8.666/93 e suas alterações posteriores.

11.8 QUALIFICAÇÃO ECONÔMICO-FINANCEIRA:

- 11.8.1 Para licitantes com sede no Estado de Pernambuco, Certidão Negativa de Processos Cíveis (PJe) para Pessoa Jurídica, para Licitação (certidão de Licitação), em sede de 1º e 2º graus, que indique a inexistência de processos de falência ou concordata tramitados nos sistemas do Processo Judicial Eletrônico. Para os licitantes com sede em outros Estados, havendo o PJE, deve ser apresentada documentação equivalente;
- 11.8.2 **Balanco Patrimonial** e Demonstrações Contábeis **do último exercício social (2021)** já exigido e apresentado na forma da Lei, que comprovem a boa situação financeira da empresa, vedada a sua substituição por balancetes ou balanços provisórios, podendo ser atualizados por índices oficiais quando encerrados há mais de 3 (três) meses da data apresentação da proposta.
- 11.8.3 A comprovação da situação financeira da empresa será constatada mediante obtenção de índices de Liquidez Geral (LG), Solvência Geral (SG) e Liquidez Corrente (LC), superiores a 1 (um) resultantes da aplicação das fórmulas:

$$LG = \frac{\text{Ativo Circulante} + \text{Realizável a Longo Prazo}}{\text{Passivo Circulante} + \text{Passivo Não Circulante}}$$



PREFEITURA DE SÃO LOURENÇO DA MATA

Paço Municipal



$$SG = \frac{\text{Ativo Total}}{\text{Passivo Circulante} + \text{Passivo Não Circulante}}$$

$$LC = \frac{\text{Ativo Circulante}}{\text{Passivo Circulante}}$$

11.8.4 As empresas que apresentarem resultado inferior ou igual a 1(um) em qualquer dos índices de Liquidez Geral (LG), Solvência Geral (SG) e Liquidez Corrente (LC), deverão comprovar, considerados os riscos para a Administração, o capital mínimo ou o patrimônio líquido mínimo de 10% (dez por cento) do valor estimado da contratação ou do item pertinente.

12 DO ENCAMINHAMENTO DA PROPOSTA VENCEDORA

12.1 A proposta final do licitante declarado vencedor deverá ser encaminhada no prazo de 03 (três) horas, a contar da solicitação da Pregoeira no sistema eletrônico e deverá:

12.1.1 Ser redigida em língua portuguesa, datilografada ou digitada, em uma via, sem emendas, rasuras, entrelinhas ou ressalvas, devendo a última folha ser assinada e as demais rubricadas pelo licitante ou seu representante legal.

12.1.2 Conter a indicação do banco, número da conta e agência do licitante vencedor, para fins de pagamento.

12.2 A proposta final deverá ser documentada nos autos e será levada em consideração no decorrer da execução do contrato e aplicação de eventual sanção à Contratada, se for o caso.

12.2.1 Todas as especificações do objeto contidas na proposta, tais como marca, modelo, tipo, fabricante e procedência, vinculam a contratada.

12.3 Os preços deverão ser expressos em moeda corrente nacional, o valor unitário em algarismos e o valor global em algarismos e por extenso (art. 5º da Lei nº 8.666/93).

12.3.1 Ocorrendo divergência entre os preços unitários e o preço global, prevalecerão os primeiros; no caso de divergência entre os valores numéricos e os valores expressos por extenso, prevalecerá o menor valor.

12.4 A oferta deverá ser firme, precisa, limitada e rigorosamente ao objeto deste Edital, sem conter alternativas de preço ou de qualquer outra condição que induza o julgamento a mais de um resultado, sob pena de desclassificação.

12.5 A proposta deverá obedecer aos termos deste Edital e seus Anexos, não sendo considerada aquela que não corresponda às especificações ali contidas ou que estabeleça vínculo à proposta de outro licitante.

12.6 As propostas que contenham a descrição do objeto, o valor e os documentos complementares estarão disponíveis na internet, após a homologação.

13 DOS RECURSOS ADMINISTRATIVOS

13.1 Declarado o vencedor e decorrida a fase de regularização fiscal e trabalhista da licitante qualificada como microempresa ou empresa de pequeno porte, será concedido o prazo de no mínimo trinta minutos, para que qualquer licitante manifeste a intenção de recorrer, de forma motivada, isto é, indicando contra qual(is) decisão(ões) pretende recorrer e por quais motivos, em campo próprio do sistema.

13.2 Havendo quem se manifeste, caberá a Pregoeira verificar a tempestividade e a existência de motivação da intenção de recorrer, para decidir se admite ou não o recurso, fundamentadamente.

13.3 Nesse momento a Pregoeira não adentrará no mérito recursal, mas apenas verificará as condições de admissibilidade do recurso.

13.4 A falta de manifestação motivada do licitante quanto à intenção de recorrer importará a decadência desse direito.

13.5 Uma vez admitido o recurso, o recorrente terá, a partir de então, o prazo de três dias para apresentar as razões, pelo sistema eletrônico, ficando os demais licitantes, desde logo, intimados para, querendo, apresentarem contrarrazões também pelo sistema eletrônico, em outros três dias, que começarão a contar do término do prazo do recorrente, sendo-lhes assegurada vista imediata dos elementos indispensáveis à defesa de seus interesses.

13.6 O acolhimento do recurso invalida tão somente os atos insuscetíveis de aproveitamento.

13.7 Os autos do processo permanecerão com vista franqueada aos interessados, no endereço constante neste Edital.

14 DA REABERTURA DA SESSÃO PÚBLICA

14.1 A sessão pública poderá ser reaberta:

14.1.1 Nas hipóteses de provimento de recurso que leve à anulação de atos anteriores à realização da sessão pública precedente ou em que seja anulada a própria sessão pública, situação em que serão repetidos os atos anulados e os que dele dependam.



PREFEITURA DE SÃO LOURENÇO DA MATA

Paço Municipal



14.1.2 Quando houver erro na aceitação do preço melhor classificado ou quando o licitante declarado vencedor não assinar o contrato, não retirar o instrumento equivalente ou não comprovar a regularização fiscal e trabalhista, nos termos do art. 43, §1º da LC nº 123/2006 e alterações. Nessas hipóteses, serão adotados os procedimentos imediatamente posteriores ao encerramento da etapa de lances.

14.2 Todos os licitantes remanescentes deverão ser convocados para acompanhar a sessão reaberta.

14.2.1 A convocação se dará por meio do sistema eletrônico ("chat"), e-mail, de acordo com a fase do procedimento licitatório.

15 DA ADJUDICAÇÃO E HOMOLOGAÇÃO

15.1 O objeto da licitação será adjudicado ao licitante declarado vencedor, por ato da Pregoeira, caso não haja interposição de recurso, ou pela autoridade competente, após a regular decisão dos recursos apresentados.

15.2 Caso haja interposição de recurso a autoridade competente homologará o procedimento licitatório.

15.3 Após a fase recursal, constatada a regularidade dos atos praticados, a autoridade competente homologará o procedimento licitatório.

16 DA ATA DE REGISTRO DE PREÇOS

16.1 Após a homologação desta licitação, a licitante vencedora será convocada pelo Órgão Gerenciador para assinar a Ata de Registro de Preços (Anexo IV), no prazo de 05(cinco) dias úteis, contados da convocação, sob pena de decair o direito à contratação.

16.2 O prazo para assinatura da Ata de Registro de Preços poderá ser prorrogado uma única vez, por igual período, mediante solicitação da licitante vencedora e desde que ocorra motivo justo, aceito pelo Órgão Gerenciador, e que seja formulada antes do decurso do prazo assinalado.

16.3 Alternativamente à convocação para comparecer perante o órgão ou entidade para a assinatura da Ata de Registro de Preços, a Administração poderá encaminhá-la para assinatura, mediante meio eletrônico ou presencial, para que seja assinada no prazo de até 05 (cinco) dias úteis, a contar da data de seu recebimento.

16.4 No ato da assinatura da Ata de Registro de Preços, a licitante vencedora, se for o caso, deverá apresentar documento de procuração, devidamente reconhecido em cartório, que habilite o seu representante a assinar o instrumento em nome da empresa.

16.5 A recusa injustificada da licitante vencedora em assinar a Ata de Registro de Preços, dentro do prazo estabelecido, acarretará a aplicação das penalidades estabelecidas neste Edital.

16.6 Poderá ser acrescentada à Ata de Registro de Preços vantagem apresentada pela licitante vencedora em sua proposta, desde que seja pertinente e compatível com os termos deste Edital, que não represente quaisquer ônus para a Administração e que a respectiva aceitação esteja devidamente fundamentada.

17 DO ÓRGÃO GERENCIADOR E ÓRGÃOS PARTICIPANTES

17.1 A **Secretaria de COMUNICAÇÃO** é órgão gestor da ata de registro de preços e deverá:

17.1.1 Assinar a ata de registro de preços;

17.1.2 Providenciar a publicação inicial do extrato da ata de registro de preços;

17.1.3 Autorizar os órgãos e entidades participantes e não participantes do registro de preços a firmar os contratos de adesão;

17.1.4 Manter o controle dos quantitativos disponíveis dos registros de preços;

17.1.5 Verificar, periodicamente, a vantajosidade dos itens objeto da Ata de Registro de Preço;

17.1.6 Aplicar, a qualquer momento, as penalidades previstas na Ata de Registro de Preço.

18 DA ADESÃO À ATA DE REGISTRO DE PREÇOS



PREFEITURA DE SÃO LOURENÇO DA MATA

Paço Municipal



18.1 Desde que devidamente justificada a vantagem, a Ata de Registro de Preços, durante sua vigência, pode ser utilizada por qualquer órgão ou entidade da Administração Pública que não tenha participado do certame licitatório, mediante anuência do Órgão Gerenciador e em observância aos limites quantitativos dos itens estipulados no § 4º do art. 22, do Decreto Federal nº 7.892/2013 e suas alterações;

18.2 As adesões por órgão/entidades não participantes não poderão exceder, por órgão ou entidade, a cinquenta por cento dos quantitativos dos itens do instrumento convocatório e registrados na ata de registro de preços para o órgão gerenciador e para os órgãos participantes, conforme dispõe o § 3º do art. 22, do Decreto Federal nº 7.892/2013 e suas alterações;

18.3 Os Órgãos e Entidades Não Participantes, quando desejarem fazer uso da Ata de Registro de Preços, devem consultar o Órgão Gerenciador, que se manifestará sobre a possibilidade de adesão, considerando se conveniente e oportuno, para indicar os possíveis Detentores da Ata e respectivos preços a serem praticados, obedecidos a ordem de classificação;

18.4 Cabe ao Detentor da Ata de Registro de Preços, observadas as condições nela estabelecidas, inclusive quanto às negociações promovidas pelo Órgão Gerenciador, optar pela aceitação ou não do fornecimento decorrente de adesão a um Órgão Não Participante, desde que não prejudique as obrigações presentes e futuras decorrentes da Ata, assumidas com o Órgão Gerenciador e Órgãos Participantes;

18.5 As possíveis solicitações de adesão deverão ser encaminhadas para a **Secretaria de Comunicação, ÓRGÃO GESTOR, para autorização.**

19 DO PRAZO DE VALIDADE DA ATA E VIGÊNCIA DO CONTRATO

19.1 O prazo de validade da Ata de Registro de Preços será de 12 (doze) meses, a contar de sua assinatura.

19.2 A Ata de Registro de Preço tem prazo de vigência de 12 (doze) meses, a contar da data de assinatura, nos termos do art. 12, do Decreto nº 7.892/13 e conforme inc. III, § 3º do art. 15 da Lei nº 8.666/93, não podendo ser prorrogada.

19.3 O(s) contrato(s) decorrente(s) da(s) Ata(s) de Registro de Preços terá(ão) vigência de até 12 (doze) meses, conforme estabelecido no art. 62, de lei 8.666/93.

20 DO REAJUSTE

20.1 Os preços são fixos e irreajustáveis.

20.2 As contratações decorrentes da Ata de Registro de Preços poderão sofrer alterações, obedecidas às disposições contidas no art. 65 da Lei nº 8.666/93 e no Decreto nº 7.892, de 2013.

21 DO CANCELAMENTO DO REGISTRO

21.1 O Fornecedor Registrado terá o seu registro cancelado quando:

21.1.1 Deixar de cumprir fielmente as obrigações legais;

21.1.2 Incidir em qualquer uma das hipóteses previstas na cláusula das Penalidades;

21.1.3 Causar qualquer dano ao Patrimônio Público, que não possa ser recuperado;

21.1.4 Praticar atos fraudulentos no intuito de auferir vantagem ilícita;

21.1.5 Ficar evidenciada a incapacidade de cumprimento das obrigações assumidas, devidamente caracterizada em relatório da fiscalização;

21.1.6 Quando o FORNECEDOR REGISTRADO/DETENTOR DA ATA, mediante comunicação por escrito, comprovar estar impossibilitado de cumprir as exigências do Compromisso do fornecimento;

21.1.7 Por decurso de prazo de vigência;

21.1.8 Não restarem fornecedores registrados;



PREFEITURA DE SÃO LOURENÇO DA MATA

Paço Municipal



- 21.1.9 Não cumprir as obrigações constantes da Ata de Registro de Preços;
- 21.1.10 Não realizar o fornecimento no prazo estabelecido e a Administração não aceitar sua justificativa;
- 21.1.11 Em qualquer das hipóteses de inexecução total ou parcial da Ata decorrente de Registro de Preços;
- 21.1.12 Os preços registrados se apresentarem superiores aos praticados no mercado e o FORNECEDOR REGISTRADO recusar-se a baixá-los, após solicitação expressa da Secretaria;
- 21.1.13 Por razões de interesse público devidamente demonstrado e justificado pela Administração Pública;
- 21.1.14 A comunicação do cancelamento do preço registrado, nos casos previstos nesta Cláusula, será feita por correspondência com aviso de recebimento, juntando-se o comprovante aos autos que deram origem ao Registro de Preços;
- 21.1.15 A solicitação deverá ser formulada com antecedência mínima de 30 (trinta) dias, facultada à Administração a aplicação das penalidades previstas nesta Ata, caso não aceitas as razões do pedido, sendo assegurada ampla defesa da licitante, nos termos da Lei n.º 8.666/93.
- 21.1.16 No caso de ser ignorado, incerto ou inacessível o endereço do FORNECEDOR REGISTRADO, a comunicação será feita por publicação no Diário Oficial, considerando-se cancelado o preço registrado após 01 (um) dia da publicação.
- 21.1.17 O fornecedor poderá solicitar o cancelamento do seu registro de preço na ocorrência de fato superveniente que venha comprometer a perfeita execução do objeto deste Edital, decorrente de caso fortuito ou de força maior, devidamente comprovado.

22 DA SUBCONTRATAÇÃO

- 22.1 Não será admitida a subcontratação do objeto licitatório.

23 DO CONTROLE E DAS ALTERAÇÕES DE PREÇOS

- 23.1 Durante a vigência da Ata, os preços registrados serão fixos e irrevogáveis, exceto nas hipóteses, devidamente comprovadas, de ocorrência de situação prevista na alínea "d" do inciso II do art. 65 da Lei n.º 8.666/93 ou de redução dos preços praticados no mercado.
- 23.2 Mesmo comprovada a ocorrência de situação prevista na alínea "d" do inciso II do art. 65 da Lei n.º 8.666/93, a Administração, se julgar conveniente, poderá optar por cancelar a Ata e iniciar outro processo licitatório.
- 23.3 Comprovada a redução dos preços praticados no mercado, nas mesmas condições do registro, e, definidos o novo preço máximo a ser pago pela Administração, o Proponente registrado será convocado pela Secretaria de Administração (órgão gerenciador) para alteração, por aditamento, do preço da Ata.

24 DO CONTROLE E FISCALIZAÇÃO DA EXECUÇÃO

- 24.1 Nos termos do art. 67 da Lei nº 8.666, de 1993, será designado representante para acompanhar e fiscalizar a entrega dos bens, anotando em registro próprio todas as ocorrências relacionadas com a execução e determinando o que for necessário à regularização de falhas ou defeitos observados. A fiscalização de que trata este item não exclui nem reduz a responsabilidade da Contratada, inclusive perante terceiros, por qualquer irregularidade, ainda que resultante de imperfeições técnicas ou vícios redibitórios, e, na ocorrência desta, não implica em corresponsabilidade da Administração ou de seus agentes e prepostos, de conformidade com o art. 70 da Lei nº 8.666, de 1993.
- 24.2 O representante da Administração anotará em registro próprio todas as ocorrências relacionadas com a execução do contrato, indicando dia, mês e ano, bem como o nome dos funcionários eventualmente envolvidos, determinando o que for necessário à regularização das falhas ou defeitos observados e encaminhando os apontamentos à autoridade competente para as providências cabíveis.
- 24.3 A designação do fiscal do(s) contrato(s) originado(s) a partir deste instrumento, deverão ser efetuadas em observância do disposto na **RECOMENDAÇÃO ADMINISTRATIVA Nº 029/2021- CGM**.



PREFEITURA DE SÃO LOURENÇO DA MATA

Paço Municipal



25 DO RECEBIMENTO E ACEITAÇÃO DO OBJETO

25.1 Os critérios de recebimento e aceitação do objeto estão previstos no item 09 do Termo de Referência – Anexo I deste Edital.

26 DAS OBRIGAÇÕES DA CONTRATANTE E DA CONTRATADA

26.1 As obrigações da Contratante e da Contratada são as estabelecidas nos itens 14 e 15 do Termo de Referência – Anexo I do Edital.

27 DO PAGAMENTO

27.1 As regras acerca do pagamento são as estabelecidas no Item 18 do Termo de Referência, anexo I deste Edital.

28 DAS SANÇÕES ADMINISTRATIVA

28.1 As sanções administrativas são as estabelecidas no Item 20 do Termo de Referência, Anexo I do Edital.

28.2 A autoridade competente, na aplicação das sanções, levará em consideração a gravidade da conduta do infrator, o caráter educativo da pena, bem como o dano causado à Administração, observado o princípio da proporcionalidade.

29 DAS DISPOSIÇÕES FINAIS

29.1 A indicação do lance vencedor, a classificação dos lances apresentados e demais informações relativas à sessão pública do pregão constarão de ata, sem prejuízo das demais formas de publicidade.

29.2 As decisões referentes a este processo licitatório poderão ser comunicadas às licitantes por qualquer meio de comunicação que comprove o seu recebimento ou, ainda, mediante publicação nos mesmos veículos utilizados para divulgação deste processo licitatório.

29.3 A presente licitação poderá ser revogada, por razões de interesse público, decorrente de fato superveniente devidamente comprovado, pertinente e suficiente para justificar tal conduta, ou será anulada, por ilegalidade, de ofício ou por provocação de terceiros, mediante ato escrito e devidamente fundamentado, nos termos do art. 49 da Lei nº 8.666/93.

29.4 A anulação da licitação induz à invalidação da Ata de Registro de Preços e das eventuais contratações dela decorrentes.

29.4.1 As licitantes não terão direito à indenização em decorrência da anulação do procedimento licitatório, ressalvado o direito da contratada de boa-fé de ser ressarcido pelos encargos que tiver suportado no cumprimento do contrato.

29.5 A participação das licitantes nesta licitação implica a aceitação de todos os termos deste Edital.

29.6 Em caso de divergência entre o Termo de Referência e o Edital de Licitação, prevalece o Edital.

29.7 Da sessão pública do Pregão divulgar-se-á Ata no sistema eletrônico.

29.8 Não havendo expediente ou ocorrendo qualquer fato superveniente que impeça a realização do certame na data marcada, a sessão será automaticamente transferida para o primeiro dia útil subsequente, no mesmo horário anteriormente estabelecido, desde que não haja comunicação em contrário, pela Pregoeira.

29.9 Todas as referências de tempo no Edital, no aviso e durante a sessão pública observarão o horário de Brasília – DF.

29.10 No julgamento das propostas e da habilitação, a Pregoeira poderá sanar erros ou falhas que não alterem a substância das propostas, dos documentos e sua validade jurídica, mediante despacho fundamentado, registrado em ata e acessível a todos, atribuindo-lhes validade e eficácia para fins de habilitação e classificação.

29.11 A homologação do resultado desta licitação não implicará direito à contratação.



PREFEITURA DE SÃO LOURENÇO DA MATA

Paço Municipal



29.12 As normas disciplinadoras da licitação serão sempre interpretadas em favor da ampliação da disputa entre os interessados, desde que não comprometam o interesse da Administração, o princípio da isonomia, a finalidade e a segurança da contratação.

29.13 Os licitantes assumem todos os custos de preparação e apresentação de suas propostas e a Administração não será, em nenhum caso, responsável por esses custos, independentemente da condução ou do resultado do processo licitatório.

29.14 Na contagem dos prazos estabelecidos neste Edital e seus Anexos, excluir-se-á o dia do início e incluir-se-á o do vencimento. Só se iniciam e vencem os prazos em dias de expediente na Administração.

29.15 O desatendimento de exigências formais não essenciais não importará o afastamento do licitante, desde que seja possível o aproveitamento do ato, observados os princípios da isonomia e do interesse público.

29.16 Em caso de divergência entre disposições deste Edital e de seus anexos ou demais peças que compõem o processo, prevalecerá as deste Edital.

29.17 O Edital está disponibilizado, na íntegra, no endereço eletrônico www.bnc.org.br e também poderão ser lidos e/ou obtidos no endereço, mesmo endereço e período no qual os autos do processo licitatório permanecerão com vista franqueada aos interessados.

29.18 As solicitações de cópia(s) de quaisquer documentos do processo deverão ser apresentadas por escrito, no período de 08h às 12 horas e de 13h às 17 horas, diretamente a Pregoeira ou à Comissão de Licitação, com antecedência mínima de 24 (vinte e quatro) horas para a sua disponibilização digitalizada, mediante a entrega de 01 CD ROM ou *pen drive*, nos termos da lei que rege as licitações.

29.19 Integram este Edital, para todos os fins e efeitos, os seguintes anexos:

29.19.1 Anexo I – Termo de Referência

29.19.2 Anexo II – Modelo de Declaração de que não emprega menor

29.19.3 Anexo III – Modelo de Declaração de Fatos Supervenientes, de idoneidade, de vínculo empregatício e de que cumpre os requisitos de habilitação

29.19.4 Anexo IV – Modelo de Proposta de Preços

29.19.5 Anexo V – Minuta de Ata de Registro de Preços

29.19.6 Anexo VI – Minuta de Contrato

29.20 Os casos omissos neste Edital serão decididos com base na Lei nº 10.520/2002 e subsidiariamente na Lei nº 8.666/93, e demais normas que regem a matéria.

30 DO FORO

30.1 Fica eleito o foro da Comarca de São Lourenço da Mata - PE para dirimir qualquer dúvida oriunda da execução deste instrumento, com renúncia expressa de qualquer outro, por mais privilegiado que seja.

São Lourenço da Mata, _____ de janeiro de 2023.

Joselane Maria Silva
Pregoeira da Comissão Permanente de Licitação II



PREFEITURA DE SÃO LOURENÇO DA MATA

Paço Municipal

ANEXO I

TERMO DE REFERÊNCIA - TR

1. DO OBJETO

1.1. O presente termo de referência tem como objetivo o **Registro de Preço** para eventual **Contratação de Empresa** especializada **para fornecimento de Equipamentos de Comunicação** para atender as necessidades da secretaria de Comunicação do Município de São Lourenço da Mata – PE, Conforme condições, quantidades e exigências estabelecidas neste instrumento.

2. DA JUSTIFICATIVA

2.1. A presente contratação justifica-se do fornecimento de Equipamentos de comunicações, atendendo a solicitação da secretaria Executiva de Comunicações do Município de São Lourenço da Mata/PE.

2.2. Considerando o levantamento das necessidades realizada na secretária demandante, é oportuno destacar que a comunicação realizada por uma instituição pública se relaciona às disposições legais de um estado de direito, que tem, dentre suas obrigações, fornecer aos cidadãos as informações indispensáveis ao conhecimento da sociedade, por meio da divulgação da oferta de serviços prestados e como forma de prestar contas, de forma a mostrar a população o que está sendo feito com os recursos públicos. Para cumprir esta tarefa, a Prefeitura de São Lourenço da Mata conta com a Secretaria de Gabinete Institucional que possui, além de outras atribuições, a política de comunicação das ações adotadas pelo município aos cidadãos.

2.3. No entanto, para pôr em prática a missão de comunicar esta secretaria necessita de equipamentos adequados para o desenvolvimento das atividades, equipamentos do tipo: câmera fotográfica, lentes, microfones, gravador de áudio, entre outros. Ocorre que não possuímos esses equipamentos, e em razão disso elaboramos junto a diretoria que compõem a Secretária Executiva de Comunicação, relação dos itens mais necessários e em quantitativos resumidos, em grande maioria apenas uma unidade, de forma a atender as necessidades aqui transcritas. A relação aqui tratada segue anexa ao presente expediente. Assim consideramos de essencial importância a realização de processo licitatório para atendermos os objetivos de divulgarmos os atos, programas, obras, serviços e campanhas dos entes que compõem esta municipalidade, as quais deverão possuir caráter educativo, informativo ou de orientação social para o município de São Lourenço da Mata – PE.

2.4. A aquisição ora em comento, objetiva oferecer a melhor condição na comunicação de nossos serviços por esse motivo, faz-se necessário a substituição de novos equipamentos, para continuação das atividades.

2.5. Em resumo dessas informações tem por finalidade:

- 2.5.1. Substituir equipamentos obsoletos;
- 2.5.2. Atender a demanda onde há necessidade por novos equipamentos;
- 2.5.3. Substituir equipamentos fora da garantia e/ou em desuso cuja manutenção torna-se onerosa;
- 2.5.4. Garantir a atualização e modernização dos equipamentos para a Secretaria Executiva de Comunicação.

2.6. Desta forma, considerando a grande demanda de utilização desses equipamentos ao mesmo tempo a necessidade de controle e racionalização do gasto público, pesquisamos equipamentos com configurações ideais para o uso responsável e eficiente para uma futura e eventual aquisição conforme a necessidade e disponibilidade de recursos orçamentários.

3. DAS ESPECIFICAÇÕES E PREÇOS MÁXIMOS ESTIMADOS

3.1. Em atenção ao fixado no art. 48, I da Lei Complementar n. 123, de 2006 (atualizada pela LC n. 147/2014), todos os itens que compõem o presente termo de referência são destinados exclusivamente para participação de ME/EPP, beneficiadas pela LC n. 123/2006, conforme disposto no quadro abaixo:

ITEM	ESPECIFICAÇÃO DO PRODUTO	UND	QUANT	V.UNT	V.TOTAL
1	Baterias compatíveis ao item existente - CÂMERA FOTOGRAFICA FUJIFILM XT3	UND	4	R\$ 324,63	R\$ 1.298,52
2	Carregador de bateria compatível ao item existente – CÂMERA FOTOGRAFICA FUJIFILM XT3	UND	2	R\$ 210,71	R\$ 421,42
3	Lente 50 - 140 mm compatível com o	UND	1	R\$ 10.581,59	R\$ 10.581,59





PREFEITURA DE SÃO LOURENÇO DA MATA

Paço Municipal



	item existente CÂMERA FOTOGRÁFICA FUJIFILM XT3				
4	MEMÓRIA EM CARTÃO MAGNÉTICO , capacidade memória: 128 gb, tipo cartão: sdmemory card mmc, uso: CÂMERA FOTOGRÁFICA DIGITAL , aplicação: armazenar fotos, imagens e dados - compatível para gravações em câmeras digitais na resolução 4k. Catmat 46556	UND	4	R\$ 204,24	R\$ 816,96
5	MICROFONE DE LAPELA SEM FIO OMNIDIRECIONAL DE 2,4 GHZ , com cabos de saída trs e três, compatível com câmeras miroless e dl, capa de carregamento portátil estojo de carregamento portátil para transmissores e receptores. Carga total de 2000 mah até 3 vezes e carga rápida, a capa pode ser recarregada através de porta tipo-c dc 5v. Tempo de funcionamento do microfone até 8 horas após o carregamento total, modos de saída mono/estéreo, chip anti-interferência, distância de transmissão até 100 m. Catmat 465973	UND	1	R\$ 183,26	R\$ 183,26
6	MICROFONE DE LAPELA OMNIDIRECIONAL com clipe rotativo de 360 graus, separação de canal estéreo, frequência 50 a 15,000 hz nível de saída -38.0 db tamanho do fio 1 metro conector mini conector 3,5mm estéreo alimentação não possui (sem Phantom Power). Catmat 477981	UND	2	R\$ 164,13	R\$ 328,26
7	GRAVADOR DE ÁUDIO: INTERFACE DE HARDWARE USB, SDHC , cartão secure digital, duas baterias aa, dimensões de 23.1 x 8.6 x 16.8 cm, capacidade de armazenamento de 32gb, sistema de entrada de capsulas intercambiáveis, gravação simultânea de 4 trilhas, autofalante embutido de 400mw 8i mono, duas entradas de microfone, linha com conectores de cabo xlr/trs com alimentação fantasma selecionável e pad de -20db, gravação direta em cartão de memória de até 32gb, tela de 1.9", gravação no formato wav com 16 ou 24-bit com medidas de sampling de 44.1, 48 ou 96 khz, saída line-out, phone-out, built-in speaker. Catmat 150495	UND	1	R\$ 1.446,18	R\$ 1.446,18
8	MICROFONE DIRECIONAL COMPACTO , não requer bateria, sistema integrado de proteção contra impacto rycotelyre, proteção para vento, transistor de efeito de campo jfet cápsula: 0,5" padrão polar: cardióide posição do diafragma: final faixa de frequência: 100hz - 20khzmáxima	UND	2	R\$ 1.127,51	R\$ 2.255,02

17



PREFEITURA DE SÃO LOURENÇO DA MATA

Paço Municipal



	pressão sonora: 140 dbspl sensibilidade: -33.0db re 1 volt/pascal 22.00 mv 94 dbspl +/- 2 db 1khznível de ruído equivalente: 20 dba requisitos de energia: 2v-5v dc saída: 3.5 p2 peso: 42g dimensões: 80 x 21 x 21 mm. Catmat 44032				
9	CÂMERA DIGITAL DSLR , Com sensor full frame de 26.2mpx, tela de 3", sensibilidade de iso 10040000, conectividade bluetooth, wi-fi, gps, nfc, interface usb 2.0, hdmi-c, micjack 3.5 mm, resistente a água, tipo de sensor óptico. Cmos tamanho do sensor óptico, velocidade mínima do obturador 30 s. Velocidade máxima do obturador 1/4000 s, composição da bateria ion de lítio (li-ion) tipo de bateria: ip-e6n, tipos de cartões de memórias d, sdhcuhs-i, sdcxus-i.	UND	1	R\$ 5.816,26	R\$ 5.816,26
10	LENTE 24-70MM, ALTA: F/2,8 BAIXA: f / 22 , ângulo de visão 84 ° - 34 °, distância mínima de Foco 1,25' (38 cm), diafragma blades 9, estabilização de imagem não autofocus sim, rosca de filtro frontal: 82 milímetros. Catmat 26905	UND	1	R\$ 4.995,03	R\$ 4.995,03
11	ESTABILIZADOR DE IMAGEM PARA CÂMERAS miroless e dslr até 3kg gimbal número de eixos: 3 eixos (pitch, roll, yaw) faixa de rotação: yaw (pan): 360° acompanha as características / especificações abaixo bateria tipo de bateria: 2 x 18650 capacidade (mah): 2600 mah duração da bateria: 12 a 14 horas suporta equipamentos de até 3.0kg montagem: 3 x 1/4"-20 fêmea dimensões: 30 x 19 x 14 cm peso: 0,926 kg. Catmat 127973	UND	1	R\$ 1.438,80	R\$ 1.438,80
12	Pilhas a 2550 mah recarregáveis, 1.2v com carregado compatível catmat 317533	UND	4	R\$ 136,12	R\$ 544,48
13	TRIPÉ DE VÍDEO COMPACTO , suportando até 2kg, 4 sessões de perna com até 1,45m de altura com a coluna central levantada, ball head, características principais: tripé de vídeo slim, cabeça de vídeo e capa barra de pan ajustável placa de câmera de liberação. Rápida com um parafuso de montagem de 1/4 "-20 d-ring construção de alumínio carga útil de 2kg movimentos suaves de pan e inclinação quatro seções de perna 1,45m de altura máxima com a coluna central levantada altura dobrada de 52,5 cm fechaduras de perna com trava de torção de meia volta posicionamento individual das pernas gancho de peso na parte inferior da coluna central pés de borracha fixos níveis de bolha no tripé e na cabeça de vídeo	UND	3	R\$ 193,23	R\$ 579,69

18



PREFEITURA DE SÃO LOURENÇO DA MATA

Paço Municipal



	características: especificações: seções das pernas: 4 altura máxima c/ coluna: 145,0 cm altura máxima s/ coluna: 123,0 cm altura mínima: 41,0 cm comprimento Fechado: 52,5 cm faixa de pan: 360° faixa de tilt: -75°/90° frontal peso: 1,480 kg limite de peso: 2kg catmat 26867					
14	VARA BASTÃO PARA MICROFONE SHOTGUN: suporte reto de alumínio, comprimento de 300cm (3 metros), 5 estágios, ajuste de 66 – 300 cm (0,66 – 3m), rosca superior (macho) – 3/8”, rosca inferior (fêmea) – 3/8”, acompanha bag para transporte,	UND	1	R\$ 607,93	R\$ 607,93	
15	MICROFONE DIRECIONAL SHOTGUN, microfone de capsula condensada, ultra cardioide, Condensador unidirecional, frequência de 100 – 1600hz, sensibilidade de -44db +/- 2db (curta distância), -23db +/- 2db (longa distância), alimentação dc1,5v – pilha aa, output impedância 1k ohms a curta distância 2,3k ohms a longa distância, compatibilidade com gravadores externos, acompanha cabo xlr (fêmea)/p10, adaptador p10/p2.	UND	1	R\$ 338,59	R\$ 338,59	
16	CABO XLR/XLR BLINDADO 10 METROS	UND	2	R\$ 125,57	R\$ 251,14	
17	SWITCHER DE PRODUÇÃO AO VIVO, com quatro entradas hdmi, transmissão até 1080p, saída hdmi projetor multiview, saída usb type-c para gravação em computador e porta rj45 10/100/1000 para stream ao vivo direto	UND	1	R\$ 4.244,53	R\$ 4.244,53	
18	CABO HDMI – HDMI MICRO, 10m, blindado, 2.0, suporte de resolução 4k 2160p, frequência de áudio de até 1536khz, taxa de transferência de 18 gbit/s à 600mhz.	UND	4	R\$ 106,22	R\$ 424,88	
19	TRANSMISSOR DE IMAGEM SEM FIO hdmi, transmissão de vídeo até 1080p60, alcance de até 120m para rx, entrada e saída hdmi e sdi, energia via bateria serie l, adaptador dc ou entrada usb tipo c, tela oled brilhante	UND	1	R\$ 2.741,17	R\$ 2.741,17	
20	MOCHILA FOTOGRÁFICA MEDIDAS INTERNAS DO CASE FOTOGRÁFICO: 21CM X 35CM X 13CM. (comprimento x altura x largura). Capacidade: deve ter essas características armazenar na Mochila. 01 câmera reflexo com lente média acoplada. 03 lentes medias, exemplo 18105mm 01 flash speedlight acessórios diversos (baterias, carregadores, cartão de memória, entre outros 01 tablet 10" catmat 465785	UND	1	R\$ 268,35	R\$ 268,35	
					R\$ 39.582,06	

19



PREFEITURA DE SÃO LOURENÇO DA MATA

Paço Municipal



4. DO VALOR GLOBAL ESTIMADO

4.1. O valor total estimado da presente contratação é de R\$ 39.582,06 (trinta e nove mil quinhentos e oitenta e dois mil reais e seis centavos)

5. DA DOTAÇÃO ORÇAMENTÁRIA

5.1. Os recursos financeiros para fazer face às despesas da contratação correrão por conta da secretaria contratante, cujo elemento de despesa constará no respectivo contrato e nota de empenho, observando as condições estabelecidas no processo licitatório.

As despesas para atender o presente objeto, estão programadas em dotação orçamentária própria, prevista no orçamento do Município, na classificação abaixo indicada:

02.00 – PODER EXECUTIVO

02.05 – SECRETARIA MUNICIPAL GABINETE INSTITUCIONAL

0412200201.105 – REEQUIPAMENTO DA UNIDADE

44905200 – EQUIPAMENTOS E MATERIAL PERMANENTE

5.2. DA PROPOSTA DE PREÇOS

5.3. As propostas deverão ser apresentadas com os seguintes elementos:

5.3.1. Objeto, em descrição sucinta e clara;

5.3.2. Planilha de Quantitativos, Especificações e Preços e marcar dos produtos ofertados;

5.3.3. Preços unitário, total e global, este último em algarismo e por extenso;

5.3.4. Garantia, quando for o caso;

5.3.5. Condições de pagamento;

5.3.6. Prazo de Validade da Proposta de no mínimo 90(noventa) dias;

5.3.7. Declaração de que no preço ofertado, estão incluídas todas as despesas diretas e indiretas, incidentes sobre o objeto licitado, até a sua entrega definitiva;

5.3.8. Assinatura do proponente.

5.4. Os preços unitários e totais deverão ser apresentados em moeda corrente nacional, em algarismo com duas casas decimais após a vírgula.

5.5. Será dispensada a apresentação de amostra será dos itens objeto deste Termo de Referência.

6. DA CAPACIDADE TÉCNICA

6.1. Para fins de qualificação técnica será cobrado do licitante que apresente:

6.1.1. Comprovação de aptidão para o fornecimento de bens em características, quantidades e prazos compatíveis com o objeto desta licitação, ou com o item pertinente, por meio da apresentação de atestados fornecidos por pessoas jurídicas de direito público ou privado.

6.1.2. Para fins da comprovação de que trata este subitem, os atestados deverão dizer respeito a contratos executados com as seguintes características mínimas:

6.1.2.1. Fornecimento de Equipamentos de Comunicação, de acordo com o item que deseja concorrer, no percentual mínimo de 10% do quantitativo licitado.

6.2. Não serão aceitos atestados emitidos pelo licitante em seu próprio nome, nem nenhum outro que não tenha se originado de contratação.

6.3. Os atestados apresentados poderão ser diligenciados de acordo com o parágrafo 3º do art. 43, da Lei 8.666/93 e suas alterações posteriores.

7. DA ENTREGA E CONDIÇÕES DE ACEITAÇÃO DO OBJETO

7.1. O prazo de entrega do objeto é de **até 15 (quinze) dias**, contados a partir da data da Ordem de Fornecimento, em remessa parcelada, diretamente na **Secretaria de Comunicação**, conforme solicitação, nos horários previamente estabelecidos pelo setor competente da Secretaria.

7.2. A Secretaria de Comunicação formalizará a solicitação do fornecimento do objeto à Contratada por e-mail oficial informado no ato da assinatura do contrato, fazendo constar na solicitação: o quantitativo e os respectivos locais de entrega.



PREFEITURA DE SÃO LOURENÇO DA MATA

Paço Municipal



- 7.3. Os itens serão recebidos no prazo de 15(quinze) dias, pelo (a) responsável pelo acompanhamento e fiscalização do contrato, para verificação de sua conformidade com as especificações constantes neste Termo de Referência e na proposta.
- 7.4. Na hipótese de a verificação a que se refere o subitem anterior não ser procedida dentro do prazo fixado de 15(quinze) dias, reputar-se-á como realizada, consumando-se o recebimento definitivo no dia do esgotamento do prazo.
- 7.5. Os objetos poderão ser rejeitados, no todo ou em parte, quando em desacordo com as especificações constantes neste Termo de Referência e na proposta, devendo ser substituídos no prazo de 05 (cinco) dias, a contar da notificação da contratada, às suas custas, sem prejuízo da aplicação das penalidades.
- 7.6. Os objetos serão recebidos definitivamente, após a verificação da qualidade e quantidade do material e consequente aceitação mediante termo circunstanciado.
- 7.7. O recebimento provisório ou definitivo do objeto não exclui a responsabilidade da contratada pelos prejuízos resultantes da incorreta execução do contrato.

8. DO PRAZO DE VIGÊNCIA DA ATA DE REGISTRO DE PREÇOS

- 8.1. A ata de registro de preços originada a partir deste termo de referência terá **validade de 12 (doze) meses**, contados da sua assinatura, não podendo ser prorrogada, conforme dispõe o Art. 12 do Decreto Federal nº 7.892/2013 e suas alterações.

9. DO ÓRGÃO GESTOR DO SISTEMA DE REGISTRO DE PREÇOS

- 9.1. A **Secretaria de Comunicação** é órgão gestor da ata de registro de preços e deverá:

- 9.1.1. Assinar a ata de registro de preços;
- 9.1.2. Providenciar a publicação inicial do extrato da ata de registro de preços
- 9.1.3. Autorizar os órgãos e entidades participantes e não participantes do registro de preços a firmar os contratos de adesão;
- 9.1.4. Manter o controle dos quantitativos disponíveis dos registros de preços;
- 9.1.5. Verificar, periodicamente, a vantagem dos itens objeto da Ata de Registro de Preço;
- 9.1.6. Aplicar, a qualquer momento, as penalidades previstas na Ata de Registro de Preço.

10. DAS ADESÕES POR ÓRGÃOS NÃO PARTICIPANTES

- 10.1. Desde que devidamente justificada a vantagem, a Ata de Registro de Preços, durante sua vigência, pode ser utilizada por qualquer órgão ou entidade da Administração Pública que não tenha participado do certame licitatório, mediante anuência do Órgão Gerenciador e em observância aos limites quantitativos dos itens estipulados no § 4º do art. 22, do Decreto Federal nº 7.892/2013 e suas alterações;
- 10.2. As adesões por órgão/entidades não participantes não poderão exceder, por órgão ou entidade, a cinquenta por cento dos quantitativos dos itens do instrumento convocatório e registrados na ata de registro de preços para o órgão gerenciador e para os órgãos participantes, conforme dispõe o § 3º do art. 22, do Decreto Federal nº 7.892/2013 e suas alterações;
- 10.3. Os Órgãos e Entidades Não Participantes, quando desejarem fazer uso da Ata de Registro de Preços, devem consultar o Órgão Gerenciador, que se manifestará sobre a possibilidade de adesão, considerando se conveniente e oportuno, para indicar os possíveis Detentores da Ata e respectivos preços a ser praticada, obedecidos a ordem de classificação;
- 10.4. Cabe ao Detentor da Ata de Registro de Preços, observadas as condições nela estabelecidas, inclusive quanto às negociações promovidas pelo Órgão Gerenciador, optar pela aceitação ou não do fornecimento decorrente de adesão a um Órgão Não Participante, desde que não prejudique as obrigações presentes e futuras decorrentes da Ata, assumidas com o Órgão Gerenciador e Órgãos Participantes;
- 10.5. As possíveis solicitações de adesão deverão ser encaminhadas para a **Secretaria de Comunicação, ÓRGÃO GESTOR**, para autorização.

11. DO PRAZO E VIGÊNCIA DO CONTRATO

- 11.1. O prazo de vigência do instrumento contratual será de 12 (doze) meses, contados a partir da sua assinatura.

12. DAS OBRIGAÇÕES DA CONTRATADA

- 12.1. A CONTRATADA obrigará-se-á:

- 12.1.1. Efetuar a entrega dos produtos no local determinado pela Secretaria de Comunicação, por meio de veículo adequado sendo vedado à utilização de meios alternativos de transporte;
- 12.1.2. Efetuar a entrega dos produtos nos horários determinados pela Secretaria demandante;



PREFEITURA DE SÃO LOURENÇO DA MATA

Paço Municipal



- 12.1.3. Fornecer os produtos com qualidade e em conformidade com as especificações contidas neste Termo de Referência, cumprindo, rigorosamente, todas as Normas que regulamentam este tipo de fornecimento;
- 12.1.4. A entrega deverá ser efetuada por funcionários devidamente fardados e com crachá de identificação para que possam ter acesso aos locais de destino.
- 12.1.5. Realizar, sempre que necessário entrega aos sábados, respeitando os horários determinados pela Secretaria demandante, uma vez que podem acontecer situações emergenciais necessitando deste item;
- 12.1.6. Manter durante toda a execução do contrato as condições de habilitação em compatibilidade com as obrigações assumidas no Termo de Referência e Edital.
- 12.1.7. Reparar, corrigir, remover, reconstruir ou substituir, às suas expensas, no total ou em parte, o objeto do contrato em que se verificarem vícios, defeitos ou incorreções;
- 12.1.8. Responder pelos danos causados diretamente à CONTRATANTE ou aos seus bens, ou ainda a terceiros, decorrentes de sua culpa ou dolo na execução do contrato;
- 12.1.9. Respeitar as normas de controle de bens e de fluxo de pessoas nas dependências da CONTRATANTE;
- 12.1.10. Indicar, no início da execução do contrato, endereço eletrônico institucional para recebimento de cópia da ordem de fornecimento e/ou quaisquer outros documentos/informações necessárias para a efetiva execução contratual;
- 12.1.11. Durante a execução do contrato, a CONTRATADA deverá informar à CONTRATANTE sobre eventuais alterações do endereço eletrônico institucional indicado no item anterior.

13. DAS OBRIGAÇÕES DA CONTRATANTE

13.1. CONTRATANTE obrigar-se-á:

- 13.1.1. Permitir a CONTRATADA o acesso às dependências para efetivação do fornecimento dos produtos no horário estabelecido pelas Secretarias demandantes;
- 13.1.2. Solicitar a imediata substituição dos itens quando for constatado qualquer tipo de irregularidade a exemplo de validade do produto ou ainda, na hipótese de verificação, no ato de sua entrega;
- 13.1.3. Convocar a qualquer momento a CONTRATADA para prestar esclarecimento ou sanar dúvidas decorrentes da entrega dos itens.
- 13.1.4. Oferecer todas as informações necessárias ao bom andamento do fornecimento;
- 13.1.5. Efetuar o pagamento nas condições e nos prazos estipulados;
- 13.1.6. Designar servidor para fiscalizar, acompanhar e atestar a entregados itens estipulados no contrato.

14. DA SUBCONTRATAÇÃO

- 14.1. Não será admitida a subcontratação do objeto do presente instrumento.

15. DO CONTROLE E FISCALIZAÇÃO DA EXECUÇÃO

- 15.1. Nos termos do art. 67 da Lei nº 8.666, de 1993, será designado representante para acompanhar e fiscalizar a entrega dos bens, anotando em registro próprio todas as ocorrências relacionadas com a execução e determinando o que for necessário à regularização de falhas ou defeitos observados. A fiscalização de que trata este item não exclui nem reduz a responsabilidade da Contratada, inclusive perante terceiros, por qualquer irregularidade, ainda que resultante de imperfeições técnicas ou vícios redibitórios, e, na ocorrência desta, não implica em corresponsabilidade da Administração ou de seus agentes e prepostos, de conformidade com o art. 70 da Lei nº 8.666, de 1993.
- 15.2. O representante da Administração anotará em registro próprio todas as ocorrências relacionadas com a execução do contrato, indicando dia, mês e ano, bem como o nome dos funcionários eventualmente envolvidos, determinando o que for necessário à regularização das falhas ou defeitos observados e encaminhando os apontamentos à autoridade competente para as providências cabíveis.
- 15.3. A designação do fiscal do(s) contrato(s) originado(s) a partir deste instrumento, deverão ser efetuadas em observância do disposto na RECOMENDAÇÃO ADMINISTRATIVA Nº 029/2021- CGM.

16. DO PAGAMENTO

- 16.1. O pagamento será realizado **no prazo máximo de até 30 (trinta) dias**, contados a partir do recebimento da Nota Fiscal ou Fatura, como devido atesto do Gestor responsável pelo acompanhamento da execução do Contrato, através de ordem bancária, para crédito em banco, agência e conta corrente indicados pelo contratado
- 16.2. Os pagamentos de correntes de despesas cujos valores não ultrapassem o limite de que trata o inciso II do art. 24 da Lei 8.666, de 1993, poderão ser efetuados no prazo de até 5 (cinco) dias úteis, contados da data da apresentação da Nota Fiscal, nos termos do art. 5º, § 3º, da Lei nº 8.666, de 1993.



PREFEITURA DE SÃO LOURENÇO DA MATA

Paço Municipal



16.2.1. Considera-se ocorrido o recebimento da nota fiscal ou fatura no momento em que o órgão contratante atestar a execução do objeto do contrato.

16.3. A Nota Fiscal ou Fatura deverá ser obrigatoriamente acompanhada da comprovação da regularidade fiscal, constatada por meio de consulta on-line ao SICAF ou, na impossibilidade de acesso ao referido Sistema, mediante consulta aos sítios eletrônicos oficiais ou à documentação mencionada no art. 29 da Lei nº 8.666, de 1993.

16.3.1. Constatando-se, junto ao SICAF, a situação de irregularidade do fornecedor contratado, deverão ser tomadas as providências previstas no do art. 31 da Instrução Normativa nº 3, de 26 de abril de 2018.

16.4. Havendo erro na apresentação da Nota Fiscal ou dos documentos pertinentes à contratação, ou, ainda, circunstância que impeça a liquidação da despesa, como, por exemplo, obrigação financeira pendente, decorrente de penalidade imposta ou inadimplência, o pagamento ficará sobrestado até que a Contratada providencie as medidas saneadoras. Nesta hipótese, o prazo para pagamento iniciar-se-á após a comprovação da regularização da situação, não acarretando qualquer ônus para a Contratante.

16.5. Será considerada data do pagamento o dia em que constar como emitida a ordem bancária para pagamento.

16.6. Antes de cada pagamento à contratada, será realizada consulta ao SICAF para verificar a manutenção das condições de habilitação exigidas no edita.

16.7. Constatando-se, junto ao SICAF, a situação de irregularidade da contratada, será providenciada sua notificação, por escrito, para que, no prazo de 5 (cinco) dias úteis, regularize sua situação ou, no mesmo prazo, apresente sua defesa. O prazo poderá ser prorrogado uma vez, por igual período, a critério da contratante.

16.8. Previamente à emissão de nota de empenho e a cada pagamento, a Administração deverá realizar consulta ao SICAF para identificar possível suspensão temporária de participação em licitação, no âmbito do órgão ou entidade, proibição de contratar com o Poder Público, bem como ocorrências impeditivas indiretas, observado o disposto no art. 29, da Instrução Normativa nº 3, de 26 de abril de 2018.

16.9. Não havendo regularização ou sendo a defesa considerada improcedente, a contratante deverá comunicar aos órgãos responsáveis pela fiscalização da regularidade fiscal quanto à inadimplência da contratada, bem como quanto à existência de pagamento a ser efetuado, para que sejam acionados os meios pertinentes e necessários para garantir o recebimento de seus créditos.

16.10. Persistindo a irregularidade, a contratante deverá adotar as medidas necessárias à rescisão contratual nos autos do processo administrativo correspondente, assegurada à contratada a ampla defesa.

16.11. Havendo a efetiva execução do objeto, os pagamentos serão realizados normalmente, até que se decida pela rescisão do contrato, caso a contratada não regularize sua situação junto ao SICAF.

16.11.1. Será rescindido o contrato em execução com a contratada inadimplente no SICAF, salvo por motivo de economicidade, segurança nacional ou outro de interesse público de alta relevância, devidamente justificado, em qualquer caso, pela máxima autoridade da contratante.

16.12. A Contratada regularmente optante pelo Simples Nacional, nos termos da Lei Complementar nº 123, de 2006, não sofrerá a retenção tributária quanto aos impostos e contribuições abrangidos por aquele regime. No entanto, o pagamento ficará condicionado à apresentação de comprovação, por meio de documento oficial, de que faz jus ao tratamento tributário favorecido previsto na referida Lei Complementar.

16.13. Nos casos de eventuais atrasos de pagamento, desde que a Contratada não tenha concorrido, de alguma forma, para tanto, fica convencionado que a taxa de compensação financeira devida pela Contratante, entre a data do vencimento e o efetivo adimplemento da parcela, é calculada mediante a aplicação da seguinte fórmula:

EM=I x N x VP, sendo:

EM=Encargos moratórios;

N=Número de dias entre a data prevista para o pagamento e a do efetivo pagamento;

VP=Valor da parcela a ser paga.

I=Índice de compensação financeira, assim apurado:

$$I = (TX) \quad I = \frac{(TX / 100)}{365}$$

TX = Percentual da taxa anual = Taxa SELIC vigente no momento da apuração;

17. DO REAJUSTE

17.1. Os preços são fixos e irrevogáveis durante todo período da vigência do CONTRATO.

18. DAS SANÇÕES ADMINISTRATIVAS



PREFEITURA DE SÃO LOURENÇO DA MATA

Paço Municipal



- 18.1.** Comete infração administrativa nos termos da Lei nº 10.520, de 2002, a Contratada que:
- 18.1.1.** inexecutar total ou parcialmente qualquer das obrigações assumidas em decorrência da contratação;
 - 18.1.2.** ensejar o retardamento da execução do objeto;
 - 18.1.3.** falhar ou fraudar na execução do contrato;
 - 18.1.4.** comportar-se de modo inidôneo;
 - 18.1.5.** cometer fraude fiscal;
- 18.2.** Pela inexecução total ou parcial do objeto deste contrato, a Administração pode aplicar à CONTRATADA as seguintes sanções:
- 18.2.1.** Advertência, por faltas leves, assim entendidas aquelas que não acarretem prejuízos significativos para a Contratante;
 - 18.2.2.** multa moratória de 2% (dois por cento) por dia de atraso injustificado sobre o valor da parcela inadimplida, até o limite de 30 (trinta) dias;
 - 18.2.3.** multa compensatória de 5% (cinco por cento) sobre o valor total do contrato, no caso de inexecução total do objeto;
 - 18.2.4.** em caso de inexecução parcial, a multa compensatória, no mesmo percentual do subitem acima, será aplicada de forma proporcional à obrigação inadimplida;
 - 18.2.5.** suspensão de licitar e impedimento de contratar com o órgão, entidade ou unidade administrativa pela qual a Administração Pública opera e atua concretamente, pelo prazo de até dois anos;
 - 18.2.6.** impedimento de licitar e contratar com órgãos e entidades da União com o consequente descredenciamento no SICAF pelo prazo de até cinco anos;
- 18.2.6.1.** A Sanção de impedimento de licitar e contratar prevista neste subitem também é aplicável em quaisquer das hipóteses previstas como infração administrativa no subitem 19.1 deste Termo de Referência.
- 18.2.7.** declaração de inidoneidade para licitar ou contratar com a Administração Pública, enquanto perdurarem os motivos determinantes da punição ou até que seja promovida a reabilitação perante a própria autoridade que aplicou a penalidade, que será concedida sempre que a Contratada ressarcir a Contratante pelos prejuízos causados;
- 18.3.** As sanções previstas nos subitens 19.2.1, 19.2.5, 19.2.6 e 19.2.7 poderão ser aplicadas à CONTRATADA juntamente com as de multa, descontando-a dos pagamentos a serem efetuados.
- 18.4.** Também ficam sujeitas às penalidades do art. 87, III e IV da Lei nº 8.666, de 1993, as empresas ou profissionais que:
- 18.4.1.** tenham sofrido condenação definitiva por praticar, por meio dolosos, fraude fiscal no recolhimento de quaisquer tributos;
 - 18.4.2.** tenham praticado atos ilícitos visando a frustrar os objetivos da licitação;
 - 18.4.3.** demonstrem não possuir idoneidade para contratar com a Administração em virtude de atos ilícitos praticados.
- 18.5.** A aplicação de qualquer das penalidades previstas realizar-se-á em processo administrativo que assegurará o contraditório e a ampla defesa à Contratada, observando-se o procedimento previsto na Lei nº 8.666, de 1993, e subsidiariamente a Lei nº 9.784, de 1999.
- 18.6.** As multas devidas e/ou prejuízos causados à Contratante serão deduzidos dos valores a serem pagos, ou recolhidos em favor do Município de São Lourenço da Mata, ou deduzidos da garantia, ou ainda, quando for o caso, serão inscritos na Dívida Ativa do Município de São Lourenço da Mata e cobrados judicialmente.
- 18.6.1.** Caso a Contratante determine, a multa deverá ser recolhida no prazo máximo de 15 (quinze) dias, a contar da data do recebimento da comunicação enviada pela autoridade competente.
- 18.7.** Caso o valor da multa não seja suficiente para cobrir os prejuízos causados pela conduta do licitante, o Município ou Entidade poderá cobrar o valor remanescente judicialmente, conforme artigo 419 do Código Civil.
- 18.8.** A autoridade competente, na aplicação das sanções, levará em consideração a gravidade da conduta do infrator, o caráter educativo da pena, bem como o dano causado à Administração, observado o princípio da proporcionalidade.
- 18.9.** Se, durante o processo de aplicação de penalidade, se houver indícios de prática de infração administrativa tipificada pela Lei nº 12.846, de 1º de agosto de 2013, como ato lesivo à administração pública nacional ou estrangeira, cópias do processo administrativo necessárias à apuração da responsabilidade da empresa deverão ser remetidas à autoridade competente, com despacho fundamentado, para ciência e decisão sobre a eventual instauração de investigação preliminar ou Processo Administrativo de Responsabilização - PAR.
- 18.10.** A apuração e o julgamento das demais infrações administrativas não consideradas como ato lesivo à Administração Pública nacional ou estrangeira nos termos da Lei nº 12.846, de 1º de agosto de 2013, seguirão seu rito normal na unidade administrativa.



PREFEITURA DE SÃO LOURENÇO DA MATA

Paço Municipal



- 18.11. O processamento do PAR não interfere no seguimento regular dos processos administrativos específicos para apuração da ocorrência de danos e prejuízos à Administração Pública Federal, resultantes de ato lesivo cometido por pessoa jurídica, com ou sem a participação de agente público.
- 18.12. As penalidades serão obrigatoriamente registradas no SICAF.
- 18.13. Para fins de aplicação das penalidades, serão observadas as disposições da Instrução Normativa Nº 01/2017, da Secretária-geral da Presidência da República.

19. DAS DISPOSIÇÕES FINAIS

19.1. O objeto, especificado e quantitativo constante deste Termo de Referência, são referências a serem verificadas de uma forma geral, indispensavelmente deve ser respeitado. Assim, este Termo jamais é exaustivo, havendo sempre a possibilidade de exceções, que justificadas, serão prontamente acatadas.

19.2. Possíveis indefinições, omissões, falhas ou incorreções das especificações ora fornecidas não poderão jamais constituir pretexto para a Contratada pretender cobrar "serviços extras" e/ou alterar a composição de preços unitários. Considerar-se-á, a Contratada como especializada em questão e que, por conseguinte, deverá ter computado no valor global da sua proposta também as complementações por acaso omitidas nas especificações, mais implícitas e necessárias ao adimplemento do objeto.

25



PREFEITURA DE SÃO LOURENÇO DA MATA

Paço Municipal



ANEXO II

DECLARAÇÃO EM ATENDIMENTO AO ART. 27, INC. V DA LEI Nº 8.666/93 E ART. 7º, INC. XXXIII DA CF.

A empresa _____, inscrita no CNPJ sob o nº _____, com sede na _____, por intermédio do seu representante legal o(a) Sr(a) _____, portador(a) da Carteira de Identidade nº _____ SSP _____ e do CPF nº _____, **DECLARA** para fins do disposto no inciso V, do Art. 27 da Lei Federal nº 8.666/93, acrescido pela Lei Federal nº 9.854/99, que **não emprega menor de 18 (dezoito) anos em trabalho noturno, perigoso ou insalubre, e não emprega menor de 16 (dezesesseis) anos.**

Ressalva: emprega menor, a partir de 14 (quatorze) anos, na condição de aprendiz (___).



PREFEITURA DE SÃO LOURENÇO DA MATA

Paço Municipal

ANEXO III

DECLARAÇÕES
(MODELO)



DECLARAÇÃO DE QUE CUMPRE OS REQUISITOS DE HABILITAÇÃO

A empresa, inscrita no CNPJ sob o nº em conformidade com o disposto no ART. 4º, inciso VII, da Lei 10.520/02, que está apto a cumprir plenamente todos os requisitos de habilitação exigidos no respectivo instrumento convocatório que rege o certame acima indicado.

DECLARAÇÃO DE INEXISTÊNCIA DE INIDONEIDADE

Declara para os fins que a empresa, inscrita no CNPJ sob o nº não está cumprindo pena de inidoneidade para licitar com a administração pública, em relação a qualquer de suas esferas Federal, Estadual, Municipal e no Distrito Federal, conforme determina o Art. 97 da Lei nº 8.666/93.

DECLARAÇÃO DE VÍNCULO EMPREGATÍCIO

A empresa, inscrita no CNPJ sob o nº sediada a, declara sob as penas da Lei que não possui em seu quadro societário servidor público da ativa do Município de São Lourenço da Mata/PE ou empregado de empresa pública ou de sociedade de economia mista.

DECLARAÇÃO DE INEXISTÊNCIA DE FATO IMPEDITIVOS PARA HABILITAÇÃO

A empresa, inscrita no CNPJ sob o nº sediada a, declara sob as penas da Lei que até a presente data inexistem fatos impeditivos para sua habilitação no presente processo licitatório, ciente da obrigatoriedade de declarar ocorrências posteriores.



PREFEITURA DE SÃO LOURENÇO DA MATA

Paço Municipal

ANEXO IV
PROPOSTA DE PREÇOS

MODELO



OBJETO o **Contratação de Empresa especializada para fornecimento de Equipamentos de Comunicação** para atender as necessidades da secretaria de Comunicação do Município de São Lourenço da Mata – PE.

28

ITEM	ESPECIFICAÇÃO DO PRODUTO	UND	QUANT	VALOR UNITÁRIO R\$	VALOR TOTAL R\$
1	Baterias compatíveis ao item existente - CÂMERA FOTOGRÁFICA FUJIFILM XT3	UND	4		
2	Carregador de bateria compatível ao item existente - CÂMERA FOTOGRÁFICA FUJIFILM XT3	UND	2		
3	Lente 50 - 140 mm compatível com o item existente CÂMERA FOTOGRÁFICA FUJIFILM XT3	UND	1		
4	MEMÓRIA EM CARTÃO MAGNÉTICO, capacidade memória: 128 gb, tipo cartão: sdmemory card mmc, uso: CÂMERA FOTOGRÁFICA DIGITAL, aplicação: armazenar fotos, imagens e dados - compatível para gravações em câmeras digitais na resolução 4k. Catmat 46556	UND	4		
5	MICROFONE DE LAPELA SEM FIO OMNIDIRECIONAL DE 2,4 GHZ, com cabos de saída trs e três, compatível com câmeras miroless e dl, capa de carregamento portátil estojo de carregamento portátil para transmissores e receptores. Carga total de 2000 mah até 3 vezes e carga rápida, a capa pode ser recarregada através de porta tipo-c dc 5v. Tempo de funcionamento do microfone até 8 horas após o carregamento total, modos de saída mono/estéreo, chip anti-interferência, distância de transmissão até 100 m. Catmat 465973	UND	1		
6	MICROFONE DE LAPELA OMNI-DIRECIONAL com clipe rotativo de 360 graus, separação de canal estéreo, frequência 50 a 15,000 hz nível de saída -38.0 db tamanho do fio 1 metro conector mini conector 3,5mm estéreo alimentação não possui (sem Phantom Power). Catmat 477981	UND	2		
7	GRAVADOR DE ÁUDIO: INTERFACE DE HARDWARE USB, SDHC, cartão secure digital, duas baterias aa, dimensões de 23.1 x 8.6 x 16.8 cm, capacidade de armazenamento de 32gb, sistema de entrada de capsulas intercambiáveis,	UND	1		



PREFEITURA DE SÃO LOURENÇO DA MATA

Paço Municipal



29

	gravação simultânea de 4 trilhas, autofalante embutido de 400mw 8i mono, duas entradas de microfone, linha com conectores de cabo xlr/trs com alimentação fantasma selecionável e pad de -20db, gravação direta em cartão de memória de até 32gb, tela de 1.9", gravação no formato wav com 16 ou 24-bit com medidas de sampling de 44.1, 48 ou 96 khz, saída line-out, phone-out, built-in speaker. Catmat 150495				
8	MICROFONE DIRECIONAL COMPACTO , não requer bateria, sistema integrado de proteção contra impacto rycotelyre, proteção para vento, transistor de efeito de campo jfet cápsula: 0,5" padrão polar: cardióide posição do diafragma: final faixa de frequência: 100hz - 20khzmáxima pressão sonora: 140 dbspl sensibilidade: -33.0db re 1 volt/pascal 22.00 mv 94 dbspl +/- 2 db lkhznível de ruído equivalente: 20 dba requisitos de energia: 2v-5v dc saída: 3.5 p2 peso: 42g dimensões: 80 x 21 x 21 mm. Catmat 44032	UND	2		
9	CÂMERA DIGITAL DSLR , Com sensor full frame de 26.2mpx, tela de 3", sensibilidade de iso 10040000, conectividade bluetooth, wi-fi, gps, nfc, interface usb 2.0, hdmi-c, micjack 3.5 mm, resistente a água, tipo de sensor óptico. Cmos tamanho do sensor óptico, velocidade mínima do obturador 30 s. Velocidade máxima do obturador 1/4000 s, composição da bateria ion de lítio (li-ion) tipo de bateria: ip-e6n, tipos de cartões de memórias d, sdhcuhs-i, sdcxhuhs-i.	UND	1		
10	LENTE 24-70MM, ALTA: F/2,8 BAIXA: f / 22 , ângulo de visão 84 ° - 34 °, distância mínima de Foco 1,25' (38 cm), diafragma blades 9, estabilização de imagem não autofocus sim, rosca de filtro frontal: 82 milímetros. Catmat 26905	UND	1		
11	ESTABILIZADOR DE IMAGEM PARA CÂMERAS miroless e dslr até 3kg gimbal número de eixos: 3 eixos (ppitch, roll, yaw) faixa de rotação: yaw (pan): 360° acompanha as características / especificações abaixo bateria tipo de bateria: 2 x 18650 capacidade (mah): 2600 mah duração da bateria: 12 a 14 horas suporta equipamentos de até 3.0kg montagem: 3 x 1/4"-20 fêmea dimensões: 30 x 19 x 14 cm peso: 0,926 kg. Catmat 127973	UND	1		
12	Pilhas a 2550 mah recarregáveis, 1.2v com carregado compatível catmat 317533	UND	4		



PREFEITURA DE SÃO LOURENÇO DA MATA

Paço Municipal



30

13	<p>TRIPÉ DE VÍDEO COMPACTO, suportando até 2kg, 4 sessões de perna com até 1,45m de altura com a coluna central levantada, ball head, características principais: tripé de vídeo slim, cabeça de vídeo e capa barra de pan ajustável placa de câmera de liberação. Rápida com um parafuso de montagem de 1/4 "-20 d-ring construção de alumínio carga útil de 2kg movimentos suaves de pan e inclinação quatro seções de perna 1,45m de altura máxima com a coluna central levantada altura dobrada de 52,5 cm fechaduras de perna com trava de torção de meia volta posicionamento individual das pernas gancho de peso na parte inferior da coluna central pés de borracha fixos níveis de bolha no tripé e na cabeça de vídeo características: especificações: seções das pernas: 4 altura máxima c/ coluna: 145,0 cm altura máxima s/ coluna: 123,0 cm altura mínima: 41,0 cm comprimento Fechado: 52,5 cm faixa de pan: 360° faixa de tilt: -75°/90° frontal peso: 1,480 kg limite de peso: 2kg catmat 26867</p>	UND	3		
14	<p>VARA BASTÃO PARA MICROFONE SHOTGUN: suporte reto de alumínio, comprimento de 300cm (3 metros), 5 estágios, ajuste de 66 – 300 cm (0,66 – 3m), rosca superior (macho) – 3/8", rosca inferior (fêmea) – 3/8", acompanha bag para transporte,</p>	UND	1		
15	<p>MICROFONE DIRECIONAL SHOTGUN, microfone de capsula condensada, ultra cardioide, Condensador unidirecional, frequência de 100 – 1600hz, sensibilidade de -44db +/- 2db (curta distância), -23db +/- 2db (longa distância), alimentação dc1,5v – pilha aa, output impedância 1k ohms a curta distância 2,3k ohms a longa distância, compatibilidade com gravadores externos, acompanha cabo xlr (fêmea)/p10, adaptador p10/p2.</p>	UND	1		
16	<p>CABO XLR/XLR BLINDADO 10 METROS</p>	UND	2		
17	<p>SWITCHER DE PRODUÇÃO AO VIVO, com quatro entradas hdmi, transmissão até 1080p, saída hdmi projetor multiview, saída usb type-c para gravação em computador e porta rj45 10/100/1000 para stream ao vivo direto</p>	UND	1		
18	<p>CABO HDMI – HDMI MICRO, 10m, blindado, 2.0, suporte de resolução 4k 2160p, frequência de áudio de até 1536khz, taxa de transferência de 18 gbit/s à 600mhz.</p>	UND	4		



PREFEITURA DE SÃO LOURENÇO DA MATA

Paço Municipal



19	TRANSMISSOR DE IMAGEM SEM FIO hdmi, transmissão de vídeo até 1080p60, alcance de até 120m para rx, entrada e saída hdmi e sdi, energia via bateria serie l, adaptador dc ou entrada usb tipo c, tela oled brilhante	UND	1		
20	MOCHILA FOTOGRÁFICA MEDIDAS INTERNAS DO CASE FOTOGRÁFICO: 21CM X 35CM X 13CM. (comprimento x altura x largura). Capacidade: deve ter essas características armazenar na Mochila. 01 câmera reflexo com lente media acoplada. 03 lentes medias, exemplo 18105mm 01 flash speedlight acessórios diversos (baterias, carregadores, cartão de memória, entre outros 01 tablet 10" catmat 465785	UND	1		

O valor anual estimado máximo para a contratação do serviço contínuo (utilizando o valor máximo destinado para peças) é de **R\$** _____

Os licitantes devem respeitar os preços máximos estimados dos itens.

No valor global da proposta apresentada deverão estar inclusos os impostos, fretes, encargos sociais e trabalhistas e demais despesas pertinentes à entrega dos serviços, bem como aquelas decorrentes de eventuais substituições dos mesmos.



PREFEITURA DE SÃO LOURENÇO DA MATA

Paço Municipal



ANEXO V

MINUTA DA ATA

ATA DE REGISTRO DE PREÇO Nº ____/2023
PROCESSO LICITATÓRIO Nº ____/2023
PREGÃO ELETRÔNICO Nº ____/2023
VALIDADE DA ATA: ATÉ ____/____/2023

Aos _____ dias do mês de _____ de 2023, o **MUNICÍPIO DE SÃO LOURENÇO DA MATA**, Entidade de direito Público, através da Secretaria Municipal de Infraestrutura, inscrito no CNPJ/MF sob o n.º _____, com sede localizada à _____ – São Lourenço da Mata – PE. CEP 54.735-565, neste ato representada pelo Sr. **XXXXXXXXXXXXXXXXXXXXXXX**, (cargo e nome), brasileiro, casado, inscrito no CPF sob o n.º _____, portador da Carteira de Identidade n.º _____, expedida pela (o) _____, doravante denominada, **CONTRATANTE**, RESOLVE registrar os preços da empresa indicada e qualificada nesta ATA, de acordo com a classificação por ela alcançada e na quantidade cotada, atendendo as condições previstas no edital, sujeitando-se as partes às normas constantes na Lei nº 8.666, de 21 de junho de 1993 e suas alterações, no Decreto n.º 7.892, de 23 de janeiro de 2013, observadas as disposições do Edital e as cláusulas deste instrumento.

1. DO OBJETO

1.4 1.1 A presente Ata tem por objeto **Registro de Preço** para eventual **Contratação de Empresa** especializada para **fornecimento de Equipamentos de Comunicação** para atender as necessidades da secretaria de Comunicação do Município de São Lourenço da Mata – PE, conforme condições, quantidades e exigências estabelecidas no Termo de Referência, Anexo I do Edital do Pregão Eletrônico nº ____/2023, que é parte integrante desta Ata, assim como a proposta vencedora, independentemente de transcrição.

2. DOS PREÇOS, ESPECIFICAÇÕES E QUANTITATIVOS

2.1 O preço registrado, as especificações do objeto, a quantidade, fornecedor(es) e as demais condições ofertadas na(s) proposta(s) são as que seguem:

Fornecedor (razão social, CNPJ/MF, endereço, contatos, representante)					
ITEM	DESCRIÇÃO	UNIDADE	QUANTIDADE	VALOR UNITÁRIO	VALOR TOTAL ANUAL
1					

3. ÓRGÃO GERENCIADOR E PARTICIPANTES

- 3.1 A **Secretaria de COMUNICAÇÃO** é órgão gestor da ata de registro de preços e deverá:
 - 3.1.1 Assinar a ata de registro de preços;
 - 3.1.2 Providenciar a publicação inicial do extrato da ata de registro de preços;
 - 3.1.3 Autorizar os órgãos e entidades participantes e não participantes do registro de preços a firmar os contratos de adesão;
 - 3.1.4 Manter o controle dos quantitativos disponíveis dos registros de preços;
 - 3.1.5 Verificar, periodicamente, a vantajosidade dos itens objeto da Ata de Registro de Preço;
 - 3.1.6 Aplicar, a qualquer momento, as penalidades previstas na Ata de Registro de Preço.

4 DA ADESÃO À ATA DE REGISTRO DE PREÇOS

4.1 Desde que devidamente justificada a vantagem, a Ata de Registro de Preços, durante sua vigência, pode ser utilizada por qualquer órgão ou entidade da Administração Pública que não tenha participado do certame licitatório, mediante anuência do Órgão Gerenciador e em observância aos limites quantitativos dos itens estipulados no § 4º do art. 22, do Decreto Federal nº 7.892/2013 e suas alterações;



PREFEITURA DE SÃO LOURENÇO DA MATA

Paço Municipal

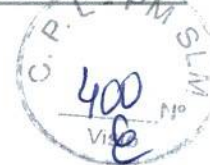

- 4.2 As adesões por órgão/entidades não participantes não poderão exceder, por órgão ou entidade, a cinquenta por cento dos quantitativos dos itens do instrumento convocatório e registrados na ata de registro de preços para o órgão gerenciador e para os órgãos participantes, conforme dispõe o § 3º do art. 22, do Decreto Federal nº 7.892/2013 e suas alterações;
- 4.3 Os Órgãos e Entidades Não Participantes, quando desejarem fazer uso da Ata de Registro de Preços, devem consultar o Órgão Gerenciador, que se manifestará sobre a possibilidade de adesão, considerando se conveniente e oportuno, para indicar os possíveis Detentores da Ata e respectivos preços a serem praticados, obedecidos a ordem de classificação;
- 4.4 Cabe ao Detentor da Ata de Registro de Preços, observadas as condições nela estabelecidas, inclusive quanto às negociações promovidas pelo Órgão Gerenciador, optar pela aceitação ou não do fornecimento decorrente de adesão a um Órgão Não Participante, desde que não prejudique as obrigações presentes e futuras decorrentes da Ata, assumidas com o Órgão Gerenciador e Órgãos Participantes;
- 4.5 As possíveis solicitações de adesão deverão ser encaminhadas para a **Secretaria de Comunicação, ÓRGÃO GESTOR, para autorização.**

5 VALIDADE DA ATA

5.1 A Ata de Registro de Preço tem prazo de vigência de 12 (doze) meses, a contar da data de assinatura, nos termos do art. 12, do Decreto nº 7.892/13 e conforme inc. III, § 3º do art. 15 da Lei nº 8.666/93, não podendo ser prorrogada.

6 DO REAJUSTE

- 6.1 Os preços são fixos e irremovíveis.
- 6.2 As contratações decorrentes da Ata de Registro de Preços poderão sofrer alterações, obedecidas às disposições contidas no art. 65 da Lei nº 8.666/93 e no Decreto nº 7.892, de 2013.

7 DO CANCELAMENTO DO REGISTRO

- 7.1 O Fornecedor Registrado terá o seu registro cancelado quando:
- 7.1.1 Deixar de cumprir fielmente as obrigações legais;
- 7.1.2 Incidir em qualquer uma das hipóteses previstas na cláusula das Penalidades;
- 7.1.3 Causar qualquer dano ao Patrimônio Público, que não possa ser recuperado;
- 7.1.4 Praticar atos fraudulentos no intuito de auferir vantagem ilícita;
- 7.1.5 Ficar evidenciada a incapacidade de cumprimento das obrigações assumidas, devidamente caracterizada em relatório de fiscalização;
- 7.1.6 Quando o FORNECEDOR REGISTRADO/DETENTOR DA ATA, mediante comunicação por escrito, comprovar estar impossibilitado de cumprir as exigências do Compromisso do fornecimento;
- 7.2 Por decurso de prazo de vigência;
- 7.3 Não restarem fornecedores registrados;
- 7.4 Não cumprir as obrigações constantes da Ata de Registro de Preços;
- 7.5 Não realizar o fornecimento no prazo estabelecido e a Administração não aceitar sua justificativa;
- 7.6 Em qualquer das hipóteses de inexecução total ou parcial da Ata decorrente de Registro de Preços;
- 7.7 Os preços registrados se apresentarem superiores aos praticados no mercado e o FORNECEDOR REGISTRADO recusar-se a baixá-los, após solicitação expressa da Secretaria;
- 7.8 Por razões de interesse público devidamente demonstrado e justificado pela Administração Pública;
- 7.9 A comunicação do cancelamento do preço registrado, nos casos previstos nesta Cláusula, será feita por correspondência com aviso de recebimento, juntando-se o comprovante aos autos que deram origem ao Registro de Preços;
- 7.10 A solicitação referida na alínea "n" desta cláusula deverá ser formulada com antecedência mínima de 30 (trinta) dias, facultada à Administração a aplicação das penalidades previstas nesta Ata, caso não aceitas as razões do pedido, sendo assegurada ampla defesa da licitante, nos termos da Lei nº 8.666/93.
- 7.11 No caso de ser ignorado, incerto ou inacessível o endereço do FORNECEDOR REGISTRADO, a comunicação será feita por publicação no Diário Oficial, considerando-se cancelado o preço registrado após 01 (um) dia da publicação.
- 7.12 O fornecedor poderá solicitar o cancelamento do seu registro de preço na ocorrência de fato superveniente que venha comprometer a perfeita execução do objeto deste Edital, decorrente de caso fortuito ou de força maior, devidamente comprovado.

8 DOS RECURSOS FINANCEIROS

8.1 Por se tratar de **fornecimento de equipamentos de comunicação**, para atender as necessidades da Secretaria de Comunicação, os recursos financeiros para fazer face às despesas da contratação almejada correrão pelos seguintes códigos:

02.00 – PODER EXECUTIVO

02.05 – SECRETARIA MUNICIPAL GABINETE INSTITUCIONAL



PREFEITURA DE SÃO LOURENÇO DA MATA

Paço Municipal



0412200201.105 – REEQUIPAMENTO DA UNIDADE
44905200 – EQUIPAMENTOS E MATERIAL PERMANENTE

9 ENTREGA E CRITÉRIOS DE ACEITAÇÃO DO OBJETO

9.1 As regras acerca da entrega e critérios de aceitação do objeto estão estabelecidas no item 08 do Termo de Referência, anexo I do Edital.

10 DO PAGAMENTO

10.1 As regras acerca do pagamento são as estabelecidas no item 17 do Termo de Referência, anexo I do Edital.

11 DO CONTROLE E DAS ALTERAÇÕES DE PREÇOS

11.1 Durante a vigência da Ata, os preços registrados serão fixos e irrevogáveis, exceto nas hipóteses, devidamente comprovadas, de ocorrência de situação prevista na alínea “d” do inciso II do art. 65 da Lei n.º 8.666/93 ou de redução dos preços praticados no mercado.

11.2 Mesmo comprovada a ocorrência de situação prevista na alínea “d” do inciso II do art. 65 da Lei n.º 8.666/93, a Administração, se julgar conveniente, poderá optar por cancelar a Ata e iniciar outro processo licitatório.

11.3 Comprovada a redução dos preços praticados no mercado, nas mesmas condições do registro, e, definidos o novo preço máximo a ser pago pela Administração, o Proponente registrado será convocado pela Secretaria de Infraestrutura (órgão gerenciador) para alteração, por aditamento, do preço da Ata.

12 DAS SANÇÕES ADMINISTRATIVAS

12.1 As sanções administrativas estão previstas no item 19 do Termo de Referência – Anexo I deste Edital

13 DAS DISPOSIÇÕES FINAIS

13.1 As partes ficam, ainda, adstritas às seguintes disposições:

13.2 É vedado caucionar ou utilizar a Ordem de fornecimento/Contrato decorrente do presente registro para qualquer operação financeira.

13.3 É vedado efetuar acréscimos nos quantitativos fixados nesta ata de registro de preços, inclusive o acréscimo de que trata o § 1º do art. 65 da Lei nº 8.666/93.

14 DO FORO

14.1 As partes elegem o foro da Comarca de São Lourenço da Mata/PE para dirimir dúvidas ou litígios eventualmente emergentes em decorrência desta Ata.

Para firmeza e validade do pactuado, a presente Ata foi lavrada em 02 (duas) vias de igual teor, que, depois de lida e achada em ordem, vai assinada pelas partes

São Lourenço da Mata, _____ de _____ de 2023.

**FORNECEDOR
REPRESENTANTE LEGAL**



PREFEITURA DE SÃO LOURENÇO DA MATA

Paço Municipal

ANEXO VI MINUTA DO CONTRATO



CONTRATO N° ____/2023

CONTRATO DE FORNECIMENTO DE EQUIPAMENTOS DE COMUNICAÇÃO, ATRAVÉS DA SECRETARIA MUNICIPAL DE INFRAESTRUTURA, E DO OUTRO LADO A EMPRESA _____, NA FORMA ABAIXO:

O Município de São Lourenço da Mata/PE, inscrito no CNPJ/MF sob o n° _____, com sede administrativa na _____, n° ____ São Lourenço da Mata/PE CEP: _____, neste ato representada pelo(a) Sr(a). _____, CPF: n° _____, RG n° _____, Endereço: _____. Gestor da Secretaria de _____ do Município de SÃO LOURENÇO DA MATA/PE, doravante denominado CONTRATANTE, RESOLVE contratar os preços da empresa indicada e qualificada na ARP n° _____, de acordo com a classificação por ela alcançada e na quantidade cotada, atendendo as condições previstas no edital, sujeitando-se as partes às normas constantes na Lei n° 8.666, de 21 de junho de 1993 e suas alterações, no Decreto n° 7.892, de 23 de janeiro de 2013, da Lei 10.520 de 17 de julho de 2002 e do Decreto Federal n° 10.024 de 20 de setembro de 2019, observadas as disposições do Edital e as cláusulas deste instrumento.

Empresa: _____, com sede na _____, em _____, inscrita no CNPJ/MF sob o n° _____, neste ato representado por seu _____, Sr.(a) _____, residente em _____, portador da Carteira de Identidade n° _____, CPF n° _____;

CLÁUSULA PRIMEIRA - DA FUNDAMENTAÇÃO

1.1 Consubstanciado nos termos da Lei n° 10.520, de 17 de julho de 2002, Lei Complementar n° 123 de 14 de dezembro de 2006 e suas alterações, Decreto Federal 10.024/19, Decreto Federal n° 7.892/2013 e, subsidiariamente a lei 8.666 de 21 de junho de 1993, e suas alterações posteriores, bem como pelas normas e condições estabelecidas, e face à classificação das propostas apresentadas no Pregão Eletrônico para Registro de Preços n° ____/2023, da ARP n° ____/2023, publicada no DIÁRIO OFICIAL DOS MUNICÍPIOS - AMUPE celebram o presente instrumento com observância estrita de suas cláusulas que em sucessivo e reciprocamente outorgam e aceitam, de conformidade com os preceitos de direito público.

1.2 Fundamenta-se o presente instrumento na licitação realizada sob a modalidade de **Pregão Eletrônico** do tipo menor preço unitário do item, mediante Sistema de Registro de Preços elaborado pela Pregoeira, instituída por meio da **Portaria 003/2023**.

CLÁUSULA SEGUNDA - DISPOSIÇÕES PRELIMINARES

2.1 Integram o presente contrato os seguintes documentos:

2.1.1 Edital do **PREGÃO ELETRÔNICO N° 000/2023**, cujo objeto consiste no **Registro de Preço** para eventual **Contratação de Empresa** especializada **para fornecimento de Equipamentos de Comunicação** para atender as necessidades da secretaria de Comunicação do Município de São Lourenço da Mata - PE, conforme condições, quantidades e exigências estabelecidas no Termo de Referência, Anexo I do Edital, do Pregão identificado no preâmbulo e na proposta vencedora, os quais integram este instrumento, independente de transcrição;

2.1.2 Ata de Registro de preços n° ____/2023.

CLÁUSULA TERCEIRA - DA DOTAÇÃO ORÇAMENTÁRIA

3. Por se tratar de **Contratação de empresa** especializada **em fornecimento de Equipamentos de Comunicação**, para atender as necessidades da Secretaria de Infraestrutura, os recursos financeiros para fazer face às despesas da contratação almejada correrão pelos seguintes códigos:

02.00 - PODER EXECUTIVO

02.05 - SECRETARIA MUNICIPAL GABINETE INSTITUCIONAL

0412200201.105 - REEQUIPAMENTO DA UNIDADE

44905200 - EQUIPAMENTOS E MATERIAL PERMANENTE



PREFEITURA DE SÃO LOURENÇO DA MATA

Paço Municipal



CLÁUSULA QUARTA - DO VALOR

4.1 O valor do presente Termo de Contrato é de R\$ (.....).

4.2 No valor acima estão incluídas todas as despesas ordinárias diretas e indiretas decorrentes da execução contratual, inclusive tributos e/ou impostos, encargos sociais, trabalhistas, previdenciários, fiscais e comerciais incidentes, taxa de administração, frete, seguro e outros necessários ao cumprimento integral do objeto da contratação.

CLÁUSULA QUINTA - DA VIGÊNCIA

5.1 A vigência do contrato será de 12 (doze) meses, a contar da data da assinatura, podendo ser prorrogado por iguais e sucessivos períodos, na forma art. 57 da Lei N°. 8.666/93 e alterações posteriores, com vistas à obtenção de preços e condições mais vantajosas para a Administração.

Nota Explicativa: A vigência poderá ultrapassar o exercício financeiro, desde que as despesas referentes à contratação sejam integralmente empenhadas até 31 de dezembro, para fins de inscrição em restos a pagar, conforme Orientação Normativa AGU n° 39, de 13/12/2011.

CLÁUSULA SEXTA - REAJUSTE E ALTERAÇÕES

6.1 O preço contratado é fixo e irrevogável

6.2 A CONTRATADA é obrigada a aceitar, nas mesmas condições contratuais, os acréscimos ou supressões que se fizerem necessários, até o limite de 25% (vinte e cinco por cento) do valor inicial atualizado do contrato.

6.3 É vedado efetuar acréscimos nos quantitativos fixados pela ata de registro de preços, inclusive o acréscimo de que trata o § 1º do art. 65 da Lei n° 8.666, de 1993.

6.4 As supressões resultantes de acordo celebrado entre as partes contratantes poderão exceder o limite de 25% (vinte e cinco por cento) do valor inicial atualizado do contrato.

6.5 Eventuais alterações contratuais reger-se-ão pela disciplina do Art. 65 da Lei 8.666/93.

CLÁUSULA SÉTIMA - DOS PRAZOS, LOCAIS E HORÁRIO DE ENTREGA DO OBJETO

7.1 O prazo de entrega do objeto é de **até 15 (quinze) dias**, contados a partir da data da Ordem de Fornecimento, em remessa parcelada, diretamente na **Secretaria de Comunicação**, conforme solicitação, nos horários previamente estabelecidos pelo setor competente da Secretaria.

7.2 A Secretaria de Comunicação formalizará a solicitação do fornecimento do objeto à Contratada por e-mail oficial informado no ato da assinatura do contrato, fazendo constar na solicitação: o quantitativo e os respectivos locais de entrega.

7.3 Os itens serão recebidos no prazo de 15(quinze) dias, pelo (a) responsável pelo acompanhamento e fiscalização do contrato, para verificação de sua conformidade com as especificações constantes neste Termo de Referência e na proposta.

7.4 Na hipótese de a verificação a que se refere o subitem anterior não ser procedida dentro do prazo fixado de 15(quinze) dias, reputar-se-á como realizada, consumando-se o recebimento definitivo no dia do esgotamento do prazo.

7.5 Os objetos poderão ser rejeitados, no todo ou em parte, quando em desacordo com as especificações constantes neste Termo de Referência e na proposta, devendo ser substituídos no prazo de 05 (cinco) dias, a contar da notificação da contratada, às suas custas, sem prejuízo da aplicação das penalidades.

7.6 Os objetos serão recebidos definitivamente, após a verificação da qualidade e quantidade do material e consequente aceitação mediante termo circunstanciado.

7.7 O recebimento provisório ou definitivo do objeto não exclui a responsabilidade da contratada pelos prejuízos resultantes da incorreta execução do contrato.

CLÁUSULA OITAVA - DO CONTROLE E FISCALIZAÇÃO DO CONTRATO

8.1 Nos termos do art. 67 da Lei n° 8.666, de 1993, será designado representante para acompanhar e fiscalizar a entrega dos bens, anotando em registro próprio todas as ocorrências relacionadas com a execução e determinando o que for necessário à regularização de falhas ou defeitos observados. A fiscalização de que trata este item não exclui nem reduz a responsabilidade da Contratada, inclusive perante terceiros, por qualquer irregularidade, ainda que resultante de imperfeições técnicas ou vícios redibitórios, e, na ocorrência desta, não implica em corresponsabilidade da Administração ou de seus agentes e prepostos, de conformidade com o art. 70 da Lei n° 8.666, de 1993.

8.2 Define-se por FISCAL DO CONTRATO o Sr(a) _____, Matrícula: _____ para acompanhar e supervisionar a execução dos serviços nas diversas e diferentes frentes de trabalho (ACOMPANHAMENTO TÉCNICO), cabendo a este, cabendo a este:

a) Verificar a perfeita entrega dos produtos, assim como solicitar ao Gestor do Contrato a aplicação de penalidades à CONTRATADA pelo cumprimento irregular ou descumprimento de qualquer cláusula contratual;



PREFEITURA DE SÃO LOURENÇO DA MATA

Paço Municipal



- b) Atestar as notas Fiscais/Faturas emitidas para pagamento, após análise e aprovação dos documentos;
- c) Notificar expressamente a contratada sobre imperfeições, falhas ou irregularidades constatadas nos produtos solicitando a adoção das medidas corretivas necessárias;
- d) Prestar as informações e os esclarecimentos que venham a ser solicitados pela CONTRATADA;
- e) Solicitar o imediato afastamento e/ou substituição de qualquer empregado ou preposto da CONTRATADA que não mereça confiança no desempenho dos serviços, que produza complicações para a supervisão e fiscalização e que adote postura inconveniente ou incompatível com exercício das atribuições que lhe foram designadas;
- f) Cobrar o cumprimento dos prazos de entrega pelos estabelecimentos.

8.3 A fiscalização de que trata este item não exclui nem reduz a responsabilidade da Contratada, inclusive perante terceiros, por qualquer irregularidade, ainda que resultante de imperfeições técnicas ou vícios redibitórios, e, na ocorrência desta, não implica em corresponsabilidade da Administração ou de seus agentes e prepostos, de conformidade com o art. 70 da Lei nº 8.666, de 1993.

8.4 O representante da Administração anotar em registro próprio todas as ocorrências relacionadas com a execução do contrato, indicando dia, mês e ano, bem como o nome dos funcionários eventualmente envolvidos, determinando o que for necessário à regularização das falhas ou defeitos observados e encaminhando os apontamentos à autoridade competente para as providências cabíveis.

8.5 Define-se por GESTOR DO CONTRATO o servidor _____, Matrícula: _____ para o acompanhamento, da fiscalização deste Contrato, desde o início de contratação até o término de sua vigência, (ACOMPANHAMENTO ADMINISTRATIVO) competindo a este.

- a) Acompanhar, junto ao(s) Fiscal(s), o cumprimento das obrigações estabelecidas neste contrato;
- b) Encaminhar a Nota Fiscal/Fatura atestada pelo(s) Fiscal(is) para o devido pagamento;
- c) Apoiar o(s) Fiscal(la) no controle e análise da documentação deste Contrato, mantendo o processo a que se refere atualizado, com todos os documentos necessários a sua regular instrução;
- d) Prestar as informações e os esclarecimentos que venham a ser solicitados pela CONTRATADA;
- e) Aplicar as penalidades previstas de acordo com as informações prestadas pelo(s) Fiscal(is) e o estabelecido neste Contrato.

8.6 A existência e a atuação da fiscalização pela CONTRATANTE em nada restringem as responsabilidades técnicas e gerenciais únicas, integrais e exclusivas da CONTRATADA, no que concerne a execução do objeto contratado.

8.7 A fiscalização será exercida no interesse da CONTRATANTE e não exclui nem reduz a responsabilidade da CONTRATADA, inclusive perante terceiros, por quaisquer irregularidades e, na sua ocorrência, não implicará corresponsabilidade da CONTRATANTE.

8.8 Quaisquer exigências da fiscalização, inerentes aos objetos deste Contrato, deverão ser prontamente atendidas pela CONTRATADA, sem ônus para a CONTRATANTE.

8.9 A CONTRATADA deverá sujeitar-se a mais ampla e irrestrita fiscalização por parte da CONTRATANTE, prestando-lhe todos os esclarecimentos solicitados, obrigando-se a atender prontamente às reclamações formuladas.

CLÁUSULA NONA- OBRIGAÇÕES DA CONTRATANTE E DA CONTRATADA

9.1 DA CONTRATADA

9 As obrigações da Contratada estão previstas no item 13 Termo de Referência – Anexo I do Edital

9.2 DO CONTRATANTE

1. As obrigações do Contratante estão previstas no item 14 Termo de Referência – Anexo I do Edital

CLÁUSULA DÉCIMA – SANÇÕES ADMINISTRATIVAS

9.1 As sanções administrativas estão previstas no item 19 do Termo de Referência – Anexo I do Edital

CLÁUSULA DÉCIMA PRIMEIRA- RESCISÃO

11.1 O presente Termo de Contrato poderá ser rescindido nas hipóteses previstas no art. 78 da Lei nº 8.666, de 1993, com as consequências indicadas no art. 80 da mesma Lei, sem prejuízo das sanções aplicáveis.

11.1 É admissível a fusão, cisão ou incorporação da contratada com/em outra pessoa jurídica, desde que sejam observados pela nova pessoa jurídica todos os requisitos de habilitação exigidos na licitação original; sejam mantidas as demais cláusulas e condições do contrato; não haja prejuízo à execução do objeto pactuado e haja a anuência expressa da Administração à continuidade do contrato.

11.2 Os casos de rescisão contratual serão formalmente motivados, assegurando-se à CONTRATADA o direito à prévia e ampla defesa.

11.3 A CONTRATADA reconhece os direitos da CONTRATANTE em caso de rescisão administrativa prevista no art. 77 da Lei nº 8.666, de 1993.

11.4 O termo de rescisão será precedido de Relatório indicativo dos seguintes aspectos, conforme o caso:

11.4.1 Balanço dos eventos contratuais já cumpridos ou parcialmente cumpridos;

11.4.2 Relação dos pagamentos já efetuados e ainda devidos;



PREFEITURA DE SÃO LOURENÇO DA MATA

Paço Municipal



11.4.3 Indenizações e multas.

CLÁUSULA DÉCIMA SEGUNDA – VEDAÇÕES

12.1 É vedado à CONTRATADA:

- 12.1.1 caucionar ou utilizar este Termo de Contrato para qualquer operação financeira;
- 12.1.2 interromper a execução contratual sob alegação de inadimplemento por parte da CONTRATANTE, salvo nos casos previstos em lei.

CLAUSULA DECIMA TERCEIRA – DOS CASOS OMISSOS

13.1 Os casos omissos serão decididos pela CONTRATANTE, segundo as disposições contidas na Lei nº 8.666, de 1993, na Lei nº 10.520, de 2002 e demais normas federais de licitações e contratos administrativos e, subsidiariamente, segundo as disposições contidas na Lei nº 8.078, de 1990 - Código de Defesa do Consumidor - e normas e princípios gerais dos contratos.

CLÁUSULA DÉCIMA QUARTA – PUBLICAÇÃO

14.1 Incumbirá à CONTRATANTE providenciar a publicação deste instrumento, por extrato, no Diário Oficial da AMUPE, no prazo previsto na Lei nº 8.666, de 1993.

CLÁUSULA DÉCIMA QUINTA – FORO

- 15.1 É eleito o Foro da Comarca de São Lourenço da Mata/PE para dirimir os litígios que decorrerem da execução deste Termo de Contrato que não possam ser compostos pela conciliação, conforme art. 55, §2º da Lei nº 8.666/93.
- 15.2 E, para firmeza e como prova de assim haverem entre si ajustado e contratado, foi lavrado o presente Contrato em 02 (duas) vias de igual teor e forma, uma das quais se destina à Contratada, o qual depois de lido e achado conforme, vai assinado pelas partes contratantes.

São Lourenço da Mata/PE, ____ de ____ de 2023.

MUNICÍPIO DE SÃO LOURENÇO DA MATA

CONTRATADA
Representante Legal

TESTEMUNHAS:

1. _____
Nome:
CPF:

2. _____
Nome:
CPF:



PREFEITURA DE SÃO LOURENÇO DA MATA

Paço Municipal



São Lourenço da Mata, 23 de janeiro de 2023.

DA: COMISSÃO PERMANENTE DE LICITAÇÃO II - CPL
PARA: ASSESSORIA JURÍDICA

Venho por meio desta, solicitar vosso parecer para aprovação da minuta do Edital e seus respectivos anexos, referente ao Processo Licitatório nº 009/2023 – Pregão Eletrônico nº 007/2023, cujo objeto é: **formação** Registro de Preço **para eventual** Contratação de Empresa **especializada** para fornecimento de Equipamentos de Comunicação **para atender as necessidades da secretaria de Comunicação do Município de São Lourenço da Mata – PE, para fins do cumprimento do Artigo 38, parágrafo único da Lei 8.666/93.**

Sem mais para o momento,

Atenciosamente,



JOSELANE MARIA SILVA
Pregoeira



PREFEITURA DE SÃO LOURENÇO DA MATA

Paço Municipal



PARECER JURÍDICO

PROCESSO LICITATÓRIO Nº 009/2023
PREGÃO ELETRÔNICO 007/2023
PROCEDÊNCIA: SECRETARIA DE COMUNICAÇÃO

Trata-se de solicitação de parecer jurídico requerido pela comissão permanente de licitação para emissão de parecer jurídico quanto aos termos da minuta do edital e seus anexos do processo licitatório nº 009/2023, na modalidade pregão eletrônico nº 007/2023 que tem por objeto o Registro de Preço para eventual Contratação de empresa especializada para fornecimento de Equipamentos de Comunicação, para atender às necessidades das Secretaria de Comunicação do Município de São Lourenço da Mata – PE.

Compulsando-se os autos verifica-se que a Secretaria de Comunicação solicitou a cotação para elaboração do termo de referência com as características pertinentes ao objeto licitado. O setor de compras realizou a pesquisa de preços com empresas privadas, tendo chegado à média ponderada dos preços do objeto a ser licitado. Foi elaborado o Termo e Referência, tendo o secretário aprovado o termo, apresentado dotação orçamentária, e foi autorizada a abertura de processo licitatório pela Comissão de licitação.

Procedeu-se a abertura do processo licitatório na modalidade Pregão Eletrônico com a emissão do edital e seus anexos.

Vieram os autos para parecer. É o breve relatório.

Passamos a análise jurídica do pedido.

Estabelece a Lei nº 10.520/2002 que para a aquisição de bens e serviços comuns poderá ser adotada a licitação na modalidade Pregão, aplicando-se subsidiariamente as normas da Lei 8.666/1993. O Decreto nº 10.024/2019 e o Decreto Municipal nº 031/2021 regulamentam os procedimentos na realização do pregão eletrônico sobre as aquisições de bens e de contratações de serviços comuns.

No caso em apreço trata-se de Registro de Preço para eventual Contratação de empresa especializada para fornecimento de Equipamentos de Comunicação, para atender às necessidades das Secretaria de Comunicação do Município de São Lourenço da Mata – PE, e que se enquadra na modalidade escolhida pela comissão permanente de licitação.

O termo de referência foi devidamente elaborado pelo funcionário responsável por determinação da autoridade competente e contém as especificações dos itens a serem licitados, bem como o quantitativo e o preço médio, a forma de prestação do serviço, dentre outras especificações pertinentes ao objeto da licitação. A licitação é exclusiva para empresas ME, EPP e MEI.

Quanto ao edital, no nosso entender, atendem às exigências legais, assim como o processo formalizado obedece ao procedimento adequado ao tipo de licitação por pregão eletrônico.

Quanto à minuta de contrato e ata de registro de preços observa-se que estão presentes as cláusulas necessárias aos contratos administrativos, em consonância com a Lei 8.666/93.

CONCLUSÃO

É de suma importância destacar que compete à assessoria jurídica prestar consultoria sob o prisma estritamente jurídico, de modo que não é da sua alçada abordar ou opinar sobre aspectos relativos à **discrecioniedade** da administração pública na prática dos atos administrativos, muito menos examinar questões de natureza eminentemente **técnica, administrativa, financeira e de mercado, mas jurídicas.**

Página 1 de 2



PREFEITURA DE SÃO LOURENÇO DA MATA

Paço Municipal

Esses limites se justificam em razão do princípio da deferência técnico-administrativa. Isso significa que quando a matéria for eminentemente técnica, envolvendo aspectos multidisciplinares (jurídica, preços de mercado, necessidade da contratação), como é uma licitação pública, convém que o setor jurídico atue especificamente quanto ao que dispõe a legislação aplicável a matéria, a qual está bem delimitada no parágrafo único do art. 38 da Lei nº 8.666/93.

Traz-se, ainda, por analogia, o disposto no Enunciado nº 07 do Manual de Boas Práticas Consultivas da AGU, que preconiza da seguinte maneira:

“O Órgão Consultivo não deve emitir manifestações conclusivas sobre temas não jurídicos, tais como técnicos, administrativos ou de conveniência e oportunidade”;

Curial destacar ainda que a natureza do parecer ora elaborado é opinativa, devendo, por essa razão, passar pelo crivo de quem efetivamente tem poder decisório, uma vez que a opinião explanada não é vinculante.

É oportuno consignar que, segundo o Informativo nº 680 do STF, *“é possível a responsabilização de advogado público pela emissão de parecer de natureza opinativa, desde que reste configurada a existência de culpa ou erro grosseiro”*. Nessa senda, eventuais problemas relacionados à licitação ou à execução contratual não devem resvalar na assessoria jurídica, desde que a mesma tenha atuado de forma técnica e intelectual, admitindo-se sua possibilidade quando patente o dolo e o erro grosseiro ou erro inescusável.

Acrescenta-se que *“a existência de indícios de irregularidades no procedimento licitatório não pode, por si só, justificar o recebimento da petição inicial contra o parecerista, mesmo nos casos em que houve a emissão de parecer opinativo equivocado. Ao adotar tese plausível, mesmo minoritária, desde que de forma fundamentada, o parecerista está albergado pela inviolabilidade de seus atos, o que garante o legítimo exercício da função, nos termos do art. 2º, § 3º, da Lei nº 8.906/94”*, sendo justamente por esses motivos salutar que as observações expostas no parecer sejam atendidas.

Ante o exposto, resguardado o poder discricionário do gestor público quanto à oportunidade e conveniência da prática do ato administrativo, e analisada a matéria nos termos da Lei Federal Lei nº 10.520/2002, pelo Decreto nº 10.024/2019 e pelo Decreto Municipal nº 031/2021, aplicando-se subsidiariamente as normas da Lei 8.666/1993, observado o teor dos documentos e informações apresentadas, esta assessoria jurídica é de parecer favorável ao prosseguimento da Licitação na modalidade Pregão nº 007/2023 na forma eletrônica, Processo Licitatório 009/2023, vez que o edital e seus anexos estão em consonância com os dispositivos das Leis, supracitadas, razão pela qual opino pelo prosseguimento do processo licitatório em seus ulteriores atos.

Este parecer é meramente opinativo, não vinculando, portanto, a administração pública, que poderá agir diferentemente.

São Lourenço da Mata, 24 de janeiro de 2023.

MARILYN TRAJANO DO NASCIMENTO

Assessora Jurídica

OAB-PE 12.737



PREFEITURA DE SÃO LOURENÇO DA MATA

Paço Municipal



EDITAL

PROCESSO LICITATÓRIO Nº 009/2023
PREGÃO ELETRÔNICO PARA REGISTRO DE PREÇOS Nº 007/2023

LICITAÇÃO EXCLUSIVA PARA MICROEMPRESAS – ME/ EMPRESAS DE PEQUENO PORTE-EPP/ MICROEMPREENDEDOR INDIVIDUAL – MEI

PREÂMBULO:

O MUNICÍPIO DE SÃO LOURENÇO DA MATA/PE, através da Pregoeira Joselane Maria Silva, designada através da Portaria nº 003/2023, torna público, para conhecimento dos interessados que realizará a licitação na modalidade **PREGÃO ELETRÔNICO**, do tipo **MENOR PREÇO UNITÁRIO POR ITEM**, para **REGISTRO DE PREÇOS**, a ser realizado por meio da utilização de recursos de tecnologia da informação – *Internet*, de acordo com a Lei forma da Lei nº 10.520/2002, do Decreto Federal nº 10.024/2019, do Decreto Municipal nº 032 de 15 de junho de 2021, do Decreto nº 7892, de 23 de janeiro e 2013 da Lei Complementar nº 123/2006 e alterações e subsidiariamente, da Lei nº 8.666/1993 e de outras normas aplicáveis ao objeto deste certame, e demais normas regulamentares aplicáveis à espécie, a realizar-se no local e horário a seguir:

INICIO DO RECEBIMENTO DAS PROPOSTAS: 02/02/2023, às 09:00 horas	
FIM DO RECEBIMENTO DAS PROPOSTAS: 15/02/2023, às 09:00 horas	
ABERTURA DAS PROPOSTAS: 15/02/2023, às 10:00 horas.	
INÍCIO DA SESSÃO DE DISPUTA DE PREÇOS: 15/02/2023 às 10:00 horas	
SISTEMA ELETRÔNICO UTILIZADO: Portal Bolsa Nacional de Compras – BNC	
ENDEREÇO ELETRÔNICO: www.bnc.org.br	
Dados para contato	
Pregoeira: Joselane Maria Silva	e-mail: cpl@slm.pe.gov.br
Endereço: Rua João Severiano, 132. Centro. São Lourenço da Mata/PE. Cep: 54735-310.	
Referência de Tempo: Para todas as referências de tempo será obrigatoriamente o <u>horário de Brasília – DF.</u>	
<i>OBSERVAÇÃO: Na hipótese de não haver expediente na data fixada, ficará a sessão adiada para o primeiro dia útil subsequente, no mesmo site e hora, salvo as disposições em contrário.</i>	

1. DO OBJETO

- 1.1 A presente licitação tem como objeto a formação **Registro de Preço** para eventual **Contratação de Empresa** especializada **para fornecimento de Equipamentos de Comunicação** para atender as necessidades da secretaria de Comunicação do Município de São Lourenço da Mata – PE, conforme condições, quantidades e exigências estabelecidas no Termo de Referência, Anexo I deste Edital.
- 1.2 A utilização da Ata de Registro de Preços por órgãos e entidades não participantes da presente licitação obedecerá aos prazos, limites e demais condições estabelecidas na minuta da Ata de Registro de Preços, constante do Anexo IV deste Edital.
- 1.3 O critério de julgamento adotado será o **MENOR PREÇO UNITÁRIO POR ITEM**, observadas as exigências contidas neste Edital e seus Anexos quanto às especificações do objeto.

2. DA DESPESA E DOS RECURSOS ORÇAMENTÁRIOS

- 2.1 As despesas para atender a esta licitação estão programadas em dotação orçamentária própria, prevista no orçamento do município para o exercício de 2023, na classificação abaixo:

02.00 – PODER EXECUTIVO

02.05 – SECRETARIA MUNICIPAL GABINETE INSTITUCIONAL

0412200201.105 – REEQUIPAMENTO DA UNIDADE

44905200 – EQUIPAMENTOS E MATERIAL PERMANENTE



PREFEITURA DE SÃO LOURENÇO DA MATA

Paço Municipal

2.2 A despesa total com a execução do objeto desta licitação é estimada em **R\$ 39.582,06 (trinta e nove mil quinhentos e oitenta e dois reais e seis centavos).**

3. DO CREDENCIAMENTO

3.1 As pessoas jurídicas ou firmas individuais deverão credenciar representantes, mediante a apresentação de Procuração por instrumento público ou particular, atribuindo-lhes poderes para formular lances de preços e praticar todos os demais atos e operação no "BNC";

3.2 O credenciamento junto ao provedor do sistema implica a responsabilidade do licitante ou de seu representante legal e a presunção de sua capacidade técnica para realização das transações inerentes a este Pregão.

3.3 O licitante responsabiliza-se exclusiva e formalmente pelas transações efetuadas em seu nome, assume como firmes e verdadeiras suas propostas e seus lances, inclusive os atos praticados diretamente ou por seu representante, excluída a responsabilidade do provedor do sistema ou do órgão ou entidade promotora da licitação por eventuais danos decorrentes de uso indevido das credenciais de acesso, ainda que por terceiros.

3.4 A não observância do disposto no subitem anterior poderá ensejar desclassificação no momento da habilitação.

4. DA PARTICIPAÇÃO NA LICITAÇÃO

4.1 A participação no Pregão, na Forma Eletrônica se dará por meio da digitação da senha pessoal e intransferível do representante credenciado, e, subsequente encaminhamento da proposta de preços e documentos de habilitação solicitados no Edital, e através do Banco Nacional de Preços, exclusivamente por meio do sistema eletrônico, observados data e horário e limite estabelecidos.

4.2 Para ter acesso ao sistema eletrônico, os interessados em participar deste Pregão deverão dispor de chave de identificação e senha pessoal, obtidas junto ao sistema da "Bolsa Nacional de Compras" (<http://bnc.org.br/>), onde também deverão informar-se a respeito do seu funcionamento e regulamento e receber instruções detalhadas para sua correta utilização.

4.3 O uso da senha de acesso pela licitante é de sua responsabilidade exclusiva, incluindo qualquer transação por ela efetuada diretamente, ou por seu representante, não cabendo ao provedor do sistema ou ao Município de São Lourenço da Mata/PE, responsabilidade por eventuais danos decorrentes do uso indevido da senha, ainda que por terceiros.

4.4 Caberá ao licitante acompanhar as operações no sistema eletrônico durante a sessão pública do pregão, ficando responsável pelo ônus decorrente da perda de negócios diante da inobservância de quaisquer mensagens emitidas pelo sistema ou da desconexão do seu representante.

4.5 O licitante responsabiliza-se exclusiva e formalmente pelas transações efetuadas em seu nome, assume como firmes e verdadeiras suas propostas e seus lances, inclusive os atos praticados diretamente ou por seu representante, excluída a responsabilidade do provedor do sistema ou do órgão ou entidade promotora da licitação por eventuais danos decorrentes de uso indevido das credenciais de acesso, ainda que por terceiros.

4.6 Poderão participar deste Pregão, interessados cujo ramo de atividade seja compatível com o objeto desta licitação.

4.7 **Esta licitação tem participação exclusiva de ME/EPP/MEI, nos termos do art. 48 da Lei Complementar nº 123, de 14 de dezembro de 2006 e alterações;**

4.8 Como requisito para a participação, a licitante deverá declarar, em campo próprio do Sistema, que cumpre plenamente os requisitos de habilitação e que sua proposta está em conformidade com as exigências previstas neste Edital.

4.9 As Microempresa - ME, Empresa de Pequeno Porte - EPP ou Microempreendedor individual - MEI deverão declarar-se no sistema eletrônico como tal, informando que cumpre os requisitos de habilitação, conforme o item anterior, mesmo que tenha restrição na documentação comprobatória da regularidade fiscal.

4.10 A declaração falsa relativa ao cumprimento dos requisitos de habilitação, à conformidade da proposta ou ao enquadramento como Microempresa, Empresa de Pequeno Porte ou Microempreendedor Individual sujeitará a licitante às sanções previstas neste Edital.

4.11 Não poderão participar desta licitação os interessados:

4.11.1 Empresa suspensa temporariamente de participar de licitação e impedida de contratar com o órgão, nos termos do art. 87, III, da Lei nº 8.666/1993, durante o prazo da sanção aplicada;

4.11.2 Empresa declarada inidônea para licitar ou contratar com toda a Administração Pública, enquanto perdurarem os motivos determinantes da punição ou até que seja promovida sua reabilitação;

4.11.3 Sociedade estrangeira não autorizada a funcionar no País;

4.11.4 Quaisquer interessadas enquadradas nas vedações previstas no art. 9º da Lei nº 8.666/93;



PREFEITURA DE SÃO LOURENÇO DA MATA

Paço Municipal



- 4.11.5 Empresa cujo estatuto ou contrato social não seja pertinente e compatível com o objeto desta licitação;
- 4.11.6 Pessoa física que tenha sido proibida de contratar com o Poder Público em razão de condenação por ato de improbidade administrativa, nos termos do artigo 12 da Lei Federal nº 8.429/1992, ou pessoa jurídica que tenha como sócio majoritário aquele a quem foi dirigida mencionada penalidade, durante o prazo que apontar a decisão condenatória;
- 4.11.7 Consórcio de empresa, qualquer que seja sua forma de constituição.¹
- 4.11.8 Organizações da Sociedade Civil de Interesse Público - OSCIP, atuando nessa condição (Acórdão nº 746/2014-TCU-Plenário).
- 4.12 Como condição para participação no Pregão, a licitante assinalará "sim" ou "não" em campo próprio do sistema eletrônico, relativo às seguintes declarações:
- 4.12.1 Que cumpre os requisitos estabelecidos no artigo 3º da Lei Complementar nº 123, de 2006 e alterações, estando apta a usufruir do tratamento favorecido estabelecido em seus arts. 42 a 49;
- 4.12.1.1 Caso não haja a assinalação do campo "não" impedirá o prosseguimento no certame;
- 4.12.2 Que está ciente e concorda com as condições contidas no Edital e seus anexos;
- 4.12.3 Que cumpre os requisitos para a habilitação definidos no Edital e que a proposta apresentada está em conformidade com as exigências editalícias;
- 4.12.4 Que inexistem fatos impeditivos para sua habilitação no certame, ciente da obrigatoriedade de declarar ocorrências posteriores;
- 4.12.5 Que não emprega menor de 18 anos em trabalho noturno, perigoso ou insalubre e não emprega menor de 16 anos, salvo menor, a partir de 14 anos, na condição de aprendiz, nos termos do artigo 7º, XXXIII, da Constituição;
- 4.13 A declaração falsa relativa ao cumprimento de qualquer condição sujeitará o licitante às sanções previstas em lei e neste Edital.
- 4.14 Qualquer dúvida em relação ao acesso no sistema operacional, poderá ser esclarecida através da BNC – Bolsa Nacional de Compras: <https://bnc.org.br>. Fone /WhatsApp: (42) 3026 4550 - Ponta Grossa - PR. E-mail: contato@bnc.org.br.

5. DA REFERÊNCIA DE TEMPO

- 5.1 Todas as referências de tempo previstas neste Edital, no Aviso e durante a sessão pública observarão obrigatoriamente o horário de Brasília – DF.
- 5.2 As sessões serão processadas em dias úteis, no período de 08h às 12 horas e de 13h às 17 horas.
- 5.3 Serão considerados como dias não úteis os sábados, domingos, feriados nacionais, estaduais e demais feriados e pontos facultativos publicados em Diário Oficial que influam no horário de funcionamento do órgão licitante.
- 5.4 Sessões já iniciadas poderão ser suspensas, cabendo a Pregoeira informar, através do Sistema, a data e horário para retomada do pregão.
- 5.5 Os prazos para encaminhamento da proposta e dos documentos de habilitação digitalizados serão computados em horas úteis, no período de 08h às 15 horas.
- 5.6 Em caso de suspensão, quando da retomada da sessão, os prazos concedidos serão restituídos por tempo igual ao que faltava para sua complementação.
- 5.7 Havendo calamidade pública, fato relevante devidamente justificado ou necessidade de adequação de horário por motivos de administração interna, os horários previstos no item 5.2 poderão ser alterados, cabendo a Pregoeira informar previamente às licitantes a alteração e a nova data e horário para retomada do pregão, através do Sistema BNC.

6. DOS ESCLARECIMENTOS E DA IMPUGNAÇÃO AO EDITAL

- 6.1 Qualquer cidadão é parte legítima para impugnar o Edital de licitação por irregularidade, devendo protocolar o pedido até 05 (cinco) dias úteis antes da data fixada para a abertura da sessão pública, devendo o órgão licitante julgar e responder a impugnação em até 03 (três) dias úteis, sem prejuízo da faculdade prevista no § 1º do art. 113 da Lei nº 8.666/93.
- 6.2 Qualquer licitante poderá impugnar o presente Edital, devendo protocolar a petição, em campo próprio no sistema BNC, até o terceiro dia útil que anteceder a data fixada para abertura da sessão pública.
- 6.3 A impugnação feita tempestivamente pela licitante não a impedirá de participar do processo licitatório até decisão definitiva a ela pertinente.

¹ O presente edital não prevê as condições de participação de empresas reunidas em consórcio, vez que a experiência prática demonstra que as licitações que permitem essa participação são aquelas que envolvem serviços de grande vulto e/ou de alta complexidade técnica, o que não se coaduna com o objeto deste certame, que versa sobre objeto comum e de ampla competitividade.



PREFEITURA DE SÃO LOURENÇO DA MATA

Paço Municipal

6.4 A decisão da Pregoeira sobre o julgamento da impugnação será disponibilizada eletronicamente, até a abertura do pregão, podendo, tal comunicação, ser feita na própria sessão, fazendo-se o registro na ata.

6.5 Não serão conhecidas impugnações apresentadas em desacordo com as regras estabelecidas neste item ou fora do prazo e horário legal ou subscritos por representante não habilitado legalmente ou não identificado no processo para responder pelo proponente.

6.6 Os pedidos de esclarecimentos devem ser enviados a Pregoeira em até 02 (dois) dias úteis antes da data fixada para abertura da sessão pública, exclusivamente para o e-mail da Comissão, identificado no preâmbulo deste Edital.

6.7 A Pregoeira disponibilizará a resposta aos pedidos de esclarecimentos por E-mail e no **Portal Bolsa Nacional de Compras – BNC** (www.bnc.org.br), até um dia útil antes da data limite para abertura da sessão pública.

7. DA APRESENTAÇÃO DA PROPOSTA E DOS DOCUMENTOS DE HABILITAÇÃO

7.1 Os licitantes encaminharão, exclusivamente por meio do sistema, concomitantemente com os documentos de habilitação exigidos no edital, proposta com a descrição do objeto ofertado e o preço, até a data e o horário estabelecidos para abertura da sessão pública, quando, então, encerrar-se-á automaticamente a etapa de envio dessa documentação.

7.2 O envio da proposta, acompanhada dos documentos de habilitação exigidos neste Edital, ocorrerá por meio de chave de acesso e senha.

7.3 As Microempresas e Empresas de Pequeno Porte deverão encaminhar a documentação de habilitação, ainda que haja alguma restrição de regularidade fiscal e trabalhista, nos termos do art. 43, § 1º da LC nº 123, de 2006 e alterações.

7.4 Incumbirá ao licitante acompanhar as operações no sistema eletrônico durante a sessão pública do Pregão, ficando responsável pelo ônus decorrente da perda de negócios, diante da inobservância de quaisquer mensagens emitidas pelo sistema ou de sua desconexão.

7.5 Até a abertura da sessão pública, os licitantes poderão retirar ou substituir a proposta e os documentos de habilitação anteriormente inseridos no sistema;

7.6 Não será estabelecida, nessa etapa do certame, ordem de classificação entre as propostas apresentadas, o que somente ocorrerá após a realização dos procedimentos de negociação e julgamento da proposta.

7.7 Os documentos que compõem a proposta e a habilitação do licitante melhor classificado somente serão disponibilizados para avaliação do Pregoeira e para acesso público após o encerramento do envio de lances.

8. DO PREENCHIMENTO DA PROPOSTA

8.1 O licitante deverá enviar sua proposta mediante o preenchimento, no sistema eletrônico, dos seguintes campos:

8.1.1 Valor unitário e total do item;

8.1.2 Descrição detalhada do objeto, contendo as informações similares à especificação do Termo de Referência: indicando, no que for aplicável, o modelo, prazo de validade ou de garantia;

8.2 Todas as especificações do objeto contidas na proposta vinculam a Contratada.

8.3 Nos valores propostos estarão inclusos todos os custos operacionais, encargos previdenciários, trabalhistas, tributários, comerciais e quaisquer outros que incidam direta ou indiretamente no fornecimento dos bens.

8.4 Os preços ofertados, tanto na proposta inicial, quanto na etapa de lances, serão de exclusiva responsabilidade do licitante, não lhe assistindo o direito de pleitear qualquer alteração, sob alegação de erro, omissão ou qualquer outro pretexto.

8.5 O prazo de validade da proposta não será inferior a 90 (noventa) dias, a contar da data de sua apresentação.

8.6 Observar ainda os critérios estabelecidos no Item 06 do Termo de Referência, Anexo I deste Edital.

8.7 **Os licitantes devem respeitar os preços máximos estimados dos itens.**

9 DA ABERTURA DA SESSÃO, CLASSIFICAÇÃO DAS PROPOSTAS E FORMULAÇÃO DE LANCES

9.1 A abertura da presente licitação dar-se-á em sessão pública, por meio de sistema eletrônico, na data, horário e local indicados neste Edital.

9.2 A Pregoeira verificará as propostas apresentadas, desclassificando desde logo aquelas que não estejam em conformidade com os requisitos estabelecidos neste Edital, contenham vícios insanáveis ou não apresentem as especificações técnicas exigidas no Termo de Referência.

9.2.1 **Também será desclassificada a proposta que identifique o licitante.**

9.2.2 A desclassificação será sempre fundamentada e registrada no sistema, com acompanhamento em tempo real por todos os participantes.

9.2.3 A não desclassificação da proposta não impede o seu julgamento definitivo em sentido contrário, levado a efeito na fase de aceitação.



PREFEITURA DE SÃO LOURENÇO DA MATA

Paço Municipal



- 9.3 O sistema ordenará automaticamente as propostas classificadas, sendo que somente estas participarão da fase de lances.
- 9.4 O sistema disponibilizará campo próprio para troca de mensagens entre a Pregoeira e os licitantes.
- 9.5 Iniciada a etapa competitiva, os licitantes deverão encaminhar lances EXCLUSIVAMENTE por meio do sistema eletrônico, sendo imediatamente informados do seu recebimento e do valor consignado no registro.
- 9.5.1 **O lance deverá ser ofertado pelo valor unitário por item.**
- 9.6 Os licitantes poderão oferecer lances sucessivos, observando o horário fixado para abertura da sessão e as regras estabelecidas no Edital.
- 9.7 O licitante somente poderá oferecer lance de valor inferior superior ao último por ele ofertado e registrado pelo sistema.
- 9.8 O intervalo mínimo de diferença de valores entre os lances, que incidirá tanto em relação aos lances intermediários quanto em relação à proposta que cobrir a melhor oferta deverá ser **R\$ 0,05 (cinco centavos)**.
- 9.9 Será adotado para o envio de lances no pregão eletrônico o **MODO DE DISPUTA "ABERTO"**, em que os licitantes apresentarão lances públicos e sucessivos, com prorrogações.
- 9.10 A etapa de lances da sessão pública terá duração de dez minutos e, após isso, será prorrogada automaticamente pelo sistema quando houver lance ofertado nos últimos dois minutos do período de duração da sessão pública.
- 9.11 A prorrogação automática da etapa de lances, de que trata o item anterior, será de dois minutos e ocorrerá sucessivamente sempre que houver lances enviados nesse período de prorrogação, inclusive no caso de lances intermediários.
- 9.12 Não havendo novos lances na forma estabelecida nos itens anteriores, a sessão pública encerrar-se-á automaticamente.
- 9.13 Encerrada a fase competitiva sem que haja a prorrogação automática pelo sistema, poderá a Pregoeira, assessorada pela equipe de apoio, justificadamente, admitir o reinício da sessão pública de lances, em prol da consecução do melhor preço.
- 9.14 A Pregoeira solicitará ao licitante melhor classificado que, no prazo de **03 (três) horas**, envie a proposta adequada ao último lance ofertado após a negociação realizada.
- 9.15 Não serão aceitos dois ou mais lances de mesmo valor, prevalecendo aquele que for recebido e registrado em primeiro lugar.
- 9.16 Durante o transcurso da sessão pública, os licitantes serão informados, em tempo real, do valor do menor lance registrado, vedada a identificação do licitante.
- 9.17 No caso de desconexão com a Pregoeira, no decorrer da etapa competitiva do Pregão, o sistema eletrônico poderá permanecer acessível aos licitantes para a recepção dos lances
- 9.18 Quando a desconexão do sistema eletrônico para a Pregoeira persistir por tempo superior a dez minutos, a sessão pública será suspensa e reiniciada somente após decorridas vinte e quatro horas da comunicação do fato pela Pregoeira aos participantes, no sítio eletrônico utilizado para divulgação.
- 9.19 Quando a desconexão do sistema eletrônico para a Pregoeira persistir por tempo superior a dez minutos, a sessão pública será suspensa e reiniciada somente após decorridas vinte e quatro horas da comunicação do fato pelo Pregoeira aos participantes, no sítio eletrônico utilizado para divulgação.
- 9.20 O Critério de julgamento adotado será o **MENOR PREÇO UNITÁRIO POR ITEM**, conforme definido neste Edital e seus anexos.
- 9.21 Caso o licitante não apresente lances, concorrerá com o valor de sua proposta.
- 9.22 A ordem de apresentação pelos licitantes é utilizada como um dos critérios de classificação, de maneira que só poderá haver empate entre propostas iguais (não seguidas de lances).
- 9.23 Havendo eventual empate entre propostas ou lances, o critério de desempate será aquele previsto no art. 3º, § 2º, da Lei nº 8.666, de 1993, assegurando-se a preferência, sucessivamente, aos bens produzidos:
- 9.23.1 no país;
- 9.23.2 Por empresas brasileiras
- 9.23.3 por empresas que invistam em pesquisa e no desenvolvimento de tecnologia no País;
- 9.23.4 por empresas que comprovem cumprimento de reserva de cargos prevista em lei para pessoa com deficiência ou para reabilitado da Previdência Social e que atendam às regras de acessibilidade previstas na legislação.
- 9.23.5 Persistindo o empate, a proposta vencedora será sorteada pelo sistema eletrônico dentre as propostas ou os lances empatados.
- Para a consulta de licitante pessoa jurídica poderá haver a substituição das consultas das alíneas "a" e "b" acima pela Consulta Consolidada de Pessoa Jurídica do TCU (<https://certidoesapf.apps.tcu.gov.br/>).
- 9.23.6 A tentativa de burla será verificada por meio dos vínculos societários, linhas de fornecimento similares, dentre outros.
- 9.23.7 O licitante será convocado para manifestação previamente à sua desclassificação.
- 9.23.8 Constatada a existência de sanção, a Pregoeira reputará o licitante inabilitado, por falta de condição de participação.



PREFEITURA DE SÃO LOURENÇO DA MATA



Paço Municipal

9.23.9 No caso de inabilitação, haverá nova verificação, pelo sistema, da eventual ocorrência do empate ficto, previsto nos arts. 44 e 45 da Lei Complementar nº 123, de 2006 e alterações, seguindo-se a disciplina antes estabelecida para aceitação da proposta subsequente.

9.23.10 Havendo a necessidade de envio de documentos de habilitação complementares, necessários à confirmação daqueles exigidos neste Edital e já apresentados, o licitante será convocado a encaminhá-los, em formato digital, via e-mail, no prazo de 03 (três) horas, sob pena de inabilitação.

9.23.11 Não serão aceitos documentos de habilitação com indicação de CNPJ/CPF diferentes, salvo aqueles legalmente permitidos.

9.23.12 Se o licitante for a matriz, todos os documentos deverão estar em nome da matriz, e se o licitante for a filial, todos os documentos deverão estar em nome da filial, exceto aqueles documentos que, pela própria natureza, comprovadamente, forem emitidos somente em nome da matriz.

9.23.13 Serão aceitos registros de CNPJ de licitante matriz e filial com diferenças de números de documentos pertinentes ao CND e ao CRF/FGTS, quando for comprovada a centralização do recolhimento dessas contribuições.

9.23.14 É dever de o licitante encaminhar, em conjunto com a apresentação da proposta, a documentação solicitada neste Edital devidamente atualizada.

9.23.15 O descumprimento do subitem acima implicará a inabilitação do licitante, exceto se a consulta aos sítios eletrônicos oficiais emissores de certidões feita pela Pregoeira lograr êxito em encontrar a(s) certidão(ões) válida(s), conforme art. 43, §3º, do Decreto 10.024, de 2019.

9.23.16 Somente haverá a necessidade de comprovação do preenchimento de requisitos mediante apresentação dos documentos originais não-digitais quando houver dúvida em relação à integridade do documento digital.

9.23.17 Os licitantes deverão encaminhar, nos termos deste Edital, a documentação relacionada nos itens a seguir, para fins de habilitação.

9.23.18 A existência de restrição relativamente à regularidade fiscal e trabalhista não impede que a microempresa ou empresa de pequeno porte seja declarada vencedora, uma vez que atenda a todas as demais exigências do edital.

9.23.19 A declaração do vencedor acontecerá no momento imediatamente posterior à fase de habilitação.

9.23.20 As microempresa ou empresa de pequeno porte, uma vez constatada a existência de alguma restrição no que tange à regularidade fiscal e trabalhista, a mesma será convocada para, no prazo de 05 (cinco) dias úteis, após a declaração do vencedor, comprovar a regularização. O prazo poderá ser prorrogado por igual período, a critério da administração pública, quando requerida pelo licitante, mediante apresentação de justificativa.

9.23.21 A não-regularização fiscal e trabalhista no prazo previsto no subitem anterior acarretará a inabilitação do licitante, sem prejuízo das sanções previstas neste Edital, sendo facultada a convocação dos licitantes remanescentes, na ordem de classificação. Se, na ordem de classificação, seguir-se outra microempresa, empresa de pequeno porte ou sociedade cooperativa com alguma restrição na documentação fiscal e trabalhista, será concedido o mesmo prazo para regularização.

9.23.22 Havendo necessidade de analisar minuciosamente os documentos exigidos, a Pregoeira suspenderá a sessão, informando no "chat" a nova data e horário para a continuidade da mesma.

9.23.23 Será inabilitado o licitante que não comprovar sua habilitação, seja por não apresentar quaisquer dos documentos exigidos, ou apresentá-los em desacordo com o estabelecido neste Edital.

9.23.24 O licitante provisoriamente vencedor em um item, que estiver concorrendo em outro item, ficará obrigado a comprovar os requisitos de habilitação cumulativamente, isto é, somando as exigências do item em que venceu às do item em que estiver concorrendo, e assim sucessivamente, sob pena de inabilitação, além da aplicação das sanções cabíveis.

9.23.25 Não havendo a comprovação cumulativa dos requisitos de habilitação, a inabilitação recairá sobre os itens de menor valor cuja retirada seja suficiente para a habilitação do licitante nos remanescentes.

9.23.26 Inexistindo preceito legal ou prazo de validade fixado no próprio instrumento, os documentos/certidões serão considerados válidos por um período de 90 (noventa) dias contados da sua emissão, exceto quando se tratar de Certidão Negativa de Falência ou Recuperação Judicial que terá validade de 180 (cento e oitenta) dias da sua expedição.

9.23.26.1 Caso haja previsão de prazo diverso em lei ou em norma infralegal municipal, de outros estados da federação ou internacional, a licitante ficará responsável por juntar a respectiva comprovação.

9.23.27 Não será aceito qualquer protocolo de entrega ou de solicitação de documentos em substituição aos documentos relacionados neste Edital.

9.23.28 Constatado o atendimento às exigências de habilitação fixadas no Edital, o licitante será declarado vencedor.

10 DA ACEITABILIDADE DA PROPOSTA VENCEDORA



PREFEITURA DE SÃO LOURENÇO DA MATA

Paço Municipal



10.1 Encerrada a etapa de negociação, a pregoeira examinará a proposta classificada em primeiro lugar quanto à adequação ao objeto e à compatibilidade do preço em relação ao máximo estipulado para contratação neste Edital e em seus anexos, observado o disposto no parágrafo único do art. 7º e no § 9º do art. 26 do Decreto n.º 10.024/2019.

10.2 **Será desclassificada a proposta ou lance vencedor, apresentar preço final superior ao preço máximo fixado** (Acórdão n.º 1455/2018 -TCU - Plenário), ou que apresentar preço manifestamente inexequível.

10.2.1 Considera-se inexequível a proposta que apresente preços global ou unitários simbólicos, irrisórios ou de valor zero, incompatíveis com os preços dos insumos e salários de mercado, acrescidos dos respectivos encargos, ainda que o ato convocatório da licitação não tenha estabelecido limites mínimos, exceto quando se referirem a materiais e instalações de propriedade do próprio licitante, para os quais ele renuncie a parcela ou à totalidade da remuneração.

10.3 Se houver indícios de inexequibilidade da proposta de preço, ou em caso da necessidade de esclarecimentos complementares, poderão ser efetuadas diligências, na forma do § 3º do artigo 43 da Lei n.º 8.666, de 1993.

10.4 Qualquer interessado poderá requerer que se realizem diligências para aferir a exequibilidade e a legalidade das propostas, devendo apresentar as provas ou os indícios que fundamentam a suspeita;

10.5 Na hipótese de necessidade de suspensão da sessão pública para a realização de diligências, com vistas ao saneamento das propostas, a sessão pública somente poderá ser reiniciada mediante aviso prévio no sistema com, no mínimo, vinte e quatro horas de antecedência, e a ocorrência será registrada em ata;

10.6 A Pregoeira poderá convocar o licitante para enviar documento digital complementar, por meio de funcionalidade disponível no sistema, no prazo de **03 (três) horas** sob pena de não aceitação da proposta.

10.6.1 É facultado a Pregoeira prorrogar o prazo estabelecido, a partir de solicitação fundamentada feita no chat pelo licitante, antes de findo o prazo.

10.6.2 Dentre os documentos passíveis de solicitação pela Pregoeira, destacam-se os que contenham as informações necessárias para verificação da conformidade com os itens licitados, além de outras informações pertinentes, encaminhados por meio eletrônico, ou, se for o caso, por outro meio e prazo indicados pela Pregoeira, sem prejuízo do seu ulterior envio pelo sistema eletrônico, sob pena de não aceitação da proposta.

10.7 Se a proposta ou lance vencedor for desclassificado, a Pregoeira examinará a proposta ou lance subsequente, e, assim sucessivamente, na ordem de classificação.

10.8 Havendo necessidade, a Pregoeira suspenderá a sessão, informando no "chat" a nova data e horário para a sua continuidade.

10.9 A Pregoeira poderá encaminhar, por meio do sistema eletrônico, contraproposta ao licitante que apresentou o lance mais vantajoso, com o fim de negociar a obtenção de melhor preço, vedada a negociação em condições diversas das previstas neste Edital.

10.9.1 Também nas hipóteses em que a Pregoeira não aceitar a proposta e passar à subsequente, poderá negociar com o licitante para que seja obtido preço melhor.

10.9.2 A negociação será realizada por meio do sistema, podendo ser acompanhada pelos demais licitantes.

10.10 Encerrada a análise quanto à aceitação da proposta, a Pregoeira verificará a habilitação do licitante, observado o disposto neste Edital.

11 DOS DOCUMENTOS DE HABILITAÇÃO

11.1 Como condição prévia ao exame da documentação de habilitação do licitante detentor da proposta classificada em primeiro lugar, a Pregoeira verificará o eventual descumprimento das condições de participação, especialmente quanto à existência de sanção que impeça a participação no certame ou a futura contratação, mediante a consulta aos seguintes cadastros:

a) Cadastro Nacional de Empresas Inidôneas e Suspensas - CEIS, mantido pela Controladoria-Geral da União (www.portaldatransparencia.gov.br/ceis);

b) Cadastro Nacional de Condenações Cíveis por Atos de Improbidade Administrativa, mantido pelo Conselho Nacional de Justiça (www.cnj.jus.br/improbidade_adm/consultar_requerido.php).

Para a consulta de licitante pessoa jurídica poderá haver a substituição das consultas das alíneas "a" e "b" acima pela Consulta Consolidada de Pessoa Jurídica do TCU (<https://certidoesapf.apps.tcu.gov.br/>)

11.1.1 A tentativa de burla será verificada por meio dos vínculos societários, linhas de fornecimento similares, dentre outros.

11.1.2 O licitante será convocado para manifestação previamente à sua desclassificação.

11.1.3 Constatada a existência de sanção, a Pregoeira reputará o licitante inabilitado, por falta de condição de participação.

11.1.4 No caso de inabilitação, haverá nova verificação, pelo sistema, da eventual ocorrência do empate ficto, previsto nos arts. 44 e 45 da Lei Complementar n.º 123, de 2006 e alterações, seguindo-se a disciplina antes estabelecida para aceitação da proposta subsequente.



PREFEITURA DE SÃO LOURENÇO DA MATA



Paço Municipal

11.1.5 Havendo a necessidade de envio de documentos de habilitação complementares, necessários à confirmação daqueles exigidos neste Edital e já apresentados, o licitante será convocado a encaminhá-los, em formato digital, via e-mail, no prazo de **03 (três) horas**, sob pena de inabilitação.

11.1.6 Não serão aceitos documentos de habilitação com indicação de CNPJ/CPF diferentes, salvo aqueles legalmente permitidos.

11.1.7 Se o licitante for a matriz, todos os documentos deverão estar em nome da matriz, e se o licitante for a filial, todos os documentos deverão estar em nome da filial, exceto aqueles documentos que, pela própria natureza, comprovadamente, forem emitidos somente em nome da matriz.

11.1.8 Serão aceitos registros de CNPJ de licitante matriz e filial com diferenças de números de documentos pertinentes ao CND e ao CRF/FGTS, quando for comprovada a centralização do recolhimento dessas contribuições.

11.1.9 É dever de o licitante encaminhar, em conjunto com a apresentação da proposta, a documentação solicitada neste Edital devidamente atualizada.

11.1.10O descumprimento do subitem acima implicará a inabilitação do licitante, exceto se a consulta aos sítios eletrônicos oficiais emissores de certidões feita pela Pregoeira lograr êxito em encontrar a(s) certidão(ões) válida(s), conforme art. 43, §3º, do Decreto 10.024, de 2019.

11.1.11Somente haverá a necessidade de comprovação do preenchimento de requisitos mediante apresentação dos documentos originais não-digitais quando houver dúvida em relação à integridade do documento digital.

11.1.12Os licitantes deverão encaminhar, nos termos deste Edital, a documentação relacionada nos itens a seguir, para fins de habilitação.

11.1.13A existência de restrição relativamente à regularidade fiscal e trabalhista não impede que a licitante qualificada como microempresa ou empresa de pequeno porte seja declarada vencedora, uma vez que atenda a todas as demais exigências do edital.

11.1.14A declaração do vencedor acontecerá no momento imediatamente posterior à fase de habilitação.

11.1.15As microempresa ou empresa de pequeno porte, uma vez constatada a existência de alguma restrição no que tange à regularidade fiscal e trabalhista, a mesma será convocada para, no prazo de 05 (cinco) dias úteis, após a declaração do vencedor, comprovar a regularização. O prazo poderá ser prorrogado por igual período, a critério da administração pública, quando requerida pelo licitante, mediante apresentação de justificativa.

11.1.16A não-regularização fiscal e trabalhista no prazo previsto no subitem anterior acarretará a inabilitação do licitante, sem prejuízo das sanções previstas neste Edital, sendo facultada a convocação dos licitantes remanescentes, na ordem de classificação. Se, na ordem de classificação, seguir-se outra microempresa, empresa de pequeno porte ou sociedade cooperativa com alguma restrição na documentação fiscal e trabalhista, será concedido o mesmo prazo para regularização.

11.1.17Havendo necessidade de analisar minuciosamente os documentos exigidos, a Pregoeira suspenderá a sessão, informando no "chat" a nova data e horário para a continuidade da mesma.

11.1.18Será inabilitado o licitante que não comprovar sua habilitação, seja por não apresentar quaisquer dos documentos exigidos, ou apresentá-los em desacordo com o estabelecido neste Edital.

11.1.19O licitante provisoriamente vencedor em um item, que estiver concorrendo em outro item, ficará obrigado a comprovar os requisitos de habilitação cumulativamente, isto é, somando as exigências do item em que venceu às do item em que estiver concorrendo, e assim sucessivamente, sob pena de inabilitação, além da aplicação das sanções cabíveis.

11.1.20Não havendo a comprovação cumulativa dos requisitos de habilitação, a inabilitação recairá sobre os itens de menor valor cuja retirada seja suficiente para a habilitação do licitante nos remanescentes.

11.1.21Constatado o atendimento às exigências de habilitação fixadas no Edital, o licitante será declarado vencedor.

11.2 HABILITAÇÃO JURÍDICA:

11.2.1 No caso de empresário individual:

11.2.2 Inscrição no Registro Público de Empresas Mercantis, a cargo da Junta Comercial da respectiva sede;

11.2.3 Em se tratando de microempreendedor individual – MEI:

11.2.3.1 Certificado da Condição de Microempreendedor Individual - CCMEI, cuja aceitação ficará condicionada à verificação da autenticidade no sítio www.portaldoempreendedor.gov.br;

11.2.4 No caso de sociedade empresária ou empresa individual de responsabilidade limitada - EIRELI:

11.2.4.1 Ato constitutivo, estatuto ou contrato social em vigor, devidamente registrado na Junta Comercial da respectiva sede, acompanhado de documento comprobatório de seus administradores;

11.2.5 Inscrição no Registro Público de Empresas Mercantis onde opera, com averbação no Registro onde tem sede a matriz, no caso de ser o participante sucursal, filial ou agência;



PREFEITURA DE SÃO LOURENÇO DA MATA

Paço Municipal



9

11.2.6 No caso de sociedade simples:

11.2.6.1 Inscrição do ato constitutivo no Registro Civil das Pessoas Jurídicas do local de sua sede, acompanhada de prova da indicação dos seus administradores;

11.2.7 No caso de empresa ou sociedade estrangeira em funcionamento no País:

11.2.7.1 Decreto de autorização;

11.2.8 Os documentos acima deverão estar acompanhados de todas as alterações ou da consolidação respectiva.

11.2.9 Declaração de comprovação do cumprimento do disposto no inciso V do artigo 27, da Lei nº 8.666/93, de acordo com modelo estabelecido no Anexo III do Edital.

11.3 REGULARIDADE FISCAL E TRABALHISTA:

11.3.1 Prova de inscrição no Cadastro Nacional de Pessoas Jurídicas ou no Cadastro de Pessoas Físicas;

11.3.2 Prova de regularidade fiscal perante a Fazenda Nacional, mediante apresentação de certidão expedida conjuntamente pela Secretaria da Receita Federal do Brasil (RFB) e pela Procuradoria-Geral da Fazenda Nacional (PGFN), referente a todos os créditos tributários federais e à Dívida Ativa da União (DAU) por elas administrados, inclusive aqueles relativos à Seguridade Social, nos termos da Portaria Conjunta nº 1.751, de 02/10/2014, do Secretário da Receita Federal do Brasil e da Procuradora-Geral da Fazenda Nacional.

11.3.3 Prova de regularidade com o Fundo de Garantia do Tempo de Serviço (FGTS);

11.3.4 Prova de inexistência de débitos inadimplidos perante a justiça do trabalho, mediante a apresentação de certidão negativa ou positiva com efeito de negativa, nos termos do Título VII-A da Consolidação das Leis do Trabalho, aprovada pelo Decreto-Lei nº 5.452, de 1º de maio de 1943;

11.3.5 Prova de regularidade com a Fazenda Estadual e Municipal do domicílio ou sede do licitante, relativa à atividade em cujo exercício contrata ou concorre;

11.3.6 Caso o licitante seja considerado isento dos tributos estaduais relacionados ao objeto licitatório, deverá comprovar tal condição mediante declaração da Fazenda Estadual do seu domicílio ou sede, ou outra equivalente, na forma da lei;

11.4 QUALIFICAÇÃO TÉCNICA:

11.4.1 Para fins de qualificação técnica será cobrado do licitante que apresente:

11.4.2 Comprovação de aptidão para o fornecimento de bens em características, quantidades e prazos compatíveis com o objeto desta licitação, ou com o item pertinente, por meio da apresentação de atestados fornecidos por pessoas jurídicas de direito público ou privado.

11.4.3 Para fins da comprovação de que trata este subitem, os atestados deverão dizer respeito a contratos executados com as seguintes características mínimas:

11.5 Fornecimento de Equipamentos de Comunicação, de acordo com o item que deseja concorrer, no percentual mínimo de 10% do quantitativo licitado.

11.6 Não serão aceitos atestados emitidos pelo licitante em seu próprio nome, nem nenhum outro que não tenha se originado de contratação.

11.7 Os atestados apresentados poderão ser diligenciados de acordo com o parágrafo 3º do art. 43, da Lei 8.666/93 e suas alterações posteriores.

11.8 QUALIFICAÇÃO ECONÔMICO-FINANCEIRA:

11.8.1 Para licitantes com sede no Estado de Pernambuco, Certidão Negativa de Processos Cíveis (PJe) para Pessoa Jurídica, para Licitação (certidão de Licitação), em sede de 1º e 2º graus, que indique a inexistência de processos de falência ou concordata tramitados nos sistemas do Processo Judicial Eletrônico. Para os licitantes com sede em outros Estados, havendo o PJE, deve ser apresentada documentação equivalente;

11.8.2 **Balanco Patrimonial** e Demonstrações Contábeis **do último exercício social (2021)** já exigido e apresentado na forma da Lei, que comprovem a boa situação financeira da empresa, vedada a sua substituição por balancetes ou balanços provisórios, podendo ser atualizados por índices oficiais quando encerrados há mais de 3 (três) meses da data apresentação da proposta.

11.8.3 A comprovação da situação financeira da empresa será constatada mediante obtenção de índices de Liquidez Geral (LG), Solvência Geral (SG) e Liquidez Corrente (LC), superiores a 1 (um) resultantes da aplicação das fórmulas:

$$LG = \frac{\text{Ativo Circulante} + \text{Realizável a Longo Prazo}}{\text{Passivo Circulante} + \text{Passivo Não Circulante}}$$

PREFEITURA DE SÃO LOURENÇO DA MATA

Paço Municipal

$$SG = \frac{\text{Ativo Total}}{\text{Passivo Circulante} + \text{Passivo Não Circulante}}$$

$$LC = \frac{\text{Ativo Circulante}}{\text{Passivo Circulante}}$$

11.8.4 As empresas que apresentarem resultado inferior ou igual a 1(um) em qualquer dos índices de Liquidez Geral (LG), Solvência Geral (SG) e Liquidez Corrente (LC), deverão comprovar, considerados os riscos para a Administração, o capital mínimo ou o patrimônio líquido mínimo de 10% (dez por cento) do valor estimado da contratação ou do item pertinente.

12 DO ENCAMINHAMENTO DA PROPOSTA VENCEDORA

12.1 A proposta final do licitante declarado vencedor deverá ser encaminhada no prazo de 03 (três) horas, a contar da solicitação da Pregoeira no sistema eletrônico e deverá:

12.1.1 Ser redigida em língua portuguesa, datilografada ou digitada, em uma via, sem emendas, rasuras, entrelinhas ou ressalvas, devendo a última folha ser assinada e as demais rubricadas pelo licitante ou seu representante legal.

12.1.2 Conter a indicação do banco, número da conta e agência do licitante vencedor, para fins de pagamento.

12.2 A proposta final deverá ser documentada nos autos e será levada em consideração no decorrer da execução do contrato e aplicação de eventual sanção à Contratada, se for o caso.

12.2.1 Todas as especificações do objeto contidas na proposta, tais como marca, modelo, tipo, fabricante e procedência, vinculam a contratada.

12.3 Os preços deverão ser expressos em moeda corrente nacional, o valor unitário em algarismos e o valor global em algarismos e por extenso (art. 5º da Lei nº 8.666/93).

12.3.1 Ocorrendo divergência entre os preços unitários e o preço global, prevalecerão os primeiros; no caso de divergência entre os valores numéricos e os valores expressos por extenso, prevalecerá o menor valor.

12.4 A oferta deverá ser firme, precisa, limitada e rigorosamente ao objeto deste Edital, sem conter alternativas de preço ou de qualquer outra condição que induza o julgamento a mais de um resultado, sob pena de desclassificação.

12.5 A proposta deverá obedecer aos termos deste Edital e seus Anexos, não sendo considerada aquela que não corresponda às especificações ali contidas ou que estabeleça vínculo à proposta de outro licitante.

12.6 As propostas que contenham a descrição do objeto, o valor e os documentos complementares estarão disponíveis na internet, após a homologação.

13 DOS RECURSOS ADMINISTRATIVOS

13.1 Declarado o vencedor e decorrida a fase de regularização fiscal e trabalhista da licitante qualificada como microempresa ou empresa de pequeno porte, será concedido o prazo de no mínimo trinta minutos, para que qualquer licitante manifeste a intenção de recorrer, de forma motivada, isto é, indicando contra qual(is) decisão(ões) pretende recorrer e por quais motivos, em campo próprio do sistema.

13.2 Havendo quem se manifeste, caberá a Pregoeira verificar a tempestividade e a existência de motivação da intenção de recorrer, para decidir se admite ou não o recurso, fundamentadamente.

13.3 Nesse momento a Pregoeira não adentrará no mérito recursal, mas apenas verificará as condições de admissibilidade do recurso.

13.4 A falta de manifestação motivada do licitante quanto à intenção de recorrer importará a decadência desse direito.

13.5 Uma vez admitido o recurso, o recorrente terá, a partir de então, o prazo de três dias para apresentar as razões, pelo sistema eletrônico, ficando os demais licitantes, desde logo, intimados para, querendo, apresentarem contrarrazões também pelo sistema eletrônico, em outros três dias, que começarão a contar do término do prazo do recorrente, sendo-lhes assegurada vista imediata dos elementos indispensáveis à defesa de seus interesses.

13.6 O acolhimento do recurso invalida tão somente os atos insuscetíveis de aproveitamento.

13.7 Os autos do processo permanecerão com vista franqueada aos interessados, no endereço constante neste Edital.

14 DA REABERTURA DA SESSÃO PÚBLICA

14.1 A sessão pública poderá ser reaberta:

14.1.1 Nas hipóteses de provimento de recurso que leve à anulação de atos anteriores à realização da sessão pública precedente ou em que seja anulada a própria sessão pública, situação em que serão repetidos os atos anulados e os que dele dependam.



PREFEITURA DE SÃO LOURENÇO DA MATA

Paço Municipal



14.1.2 Quando houver erro na aceitação do preço melhor classificado ou quando o licitante declarado vencedor não assinar o contrato, não retirar o instrumento equivalente ou não comprovar a regularização fiscal e trabalhista, nos termos do art. 43, §1º da LC nº 123/2006 e alterações. Nessas hipóteses, serão adotados os procedimentos imediatamente posteriores ao encerramento da etapa de lances.

14.2 Todos os licitantes remanescentes deverão ser convocados para acompanhar a sessão reaberta.

14.2.1 A convocação se dará por meio do sistema eletrônico ("chat"), e-mail, de acordo com a fase do procedimento licitatório.

15 DA ADJUDICAÇÃO E HOMOLOGAÇÃO

15.1 O objeto da licitação será adjudicado ao licitante declarado vencedor, por ato da Pregoeira, caso não haja interposição de recurso, ou pela autoridade competente, após a regular decisão dos recursos apresentados.

15.2 Caso haja interposição de recurso a autoridade competente homologará o procedimento licitatório.

15.3 Após a fase recursal, constatada a regularidade dos atos praticados, a autoridade competente homologará o procedimento licitatório.

16 DA ATA DE REGISTRO DE PREÇOS

16.1 Após a homologação desta licitação, a licitante vencedora será convocada pelo Órgão Gerenciador para assinar a Ata de Registro de Preços (Anexo IV), no prazo de 05(cinco) dias úteis, contados da convocação, sob pena de decair o direito à contratação.

16.2 O prazo para assinatura da Ata de Registro de Preços poderá ser prorrogado uma única vez, por igual período, mediante solicitação da licitante vencedora e desde que ocorra motivo justo, aceito pelo Órgão Gerenciador, e que seja formulada antes do decurso do prazo assinalado.

16.3 Alternativamente à convocação para comparecer perante o órgão ou entidade para a assinatura da Ata de Registro de Preços, a Administração poderá encaminhá-la para assinatura, mediante meio eletrônico ou presencial, para que seja assinada no prazo de até 05 (cinco) dias úteis, a contar da data de seu recebimento.

16.4 No ato da assinatura da Ata de Registro de Preços, a licitante vencedora, se for o caso, deverá apresentar documento de procuração, devidamente reconhecido em cartório, que habilite o seu representante a assinar o instrumento em nome da empresa.

16.5 A recusa injustificada da licitante vencedora em assinar a Ata de Registro de Preços, dentro do prazo estabelecido, acarretará a aplicação das penalidades estabelecidas neste Edital.

16.6 Poderá ser acrescentada à Ata de Registro de Preços vantagem apresentada pela licitante vencedora em sua proposta, desde que seja pertinente e compatível com os termos deste Edital, que não represente quaisquer ônus para a Administração e que a respectiva aceitação esteja devidamente fundamentada.

17 DO ÓRGÃO GERENCIADOR E ÓRGÃOS PARTICIPANTES

17.1 A **Secretaria de COMUNICAÇÃO** é órgão gestor da ata de registro de preços e deverá:

17.1.1 Assinar a ata de registro de preços;

17.1.2 Providenciar a publicação inicial do extrato da ata de registro de preços;

17.1.3 Autorizar os órgãos e entidades participantes e não participantes do registro de preços a firmar os contratos de adesão;

17.1.4 Manter o controle dos quantitativos disponíveis dos registros de preços;

17.1.5 Verificar, periodicamente, a vantajosidade dos itens objeto da Ata de Registro de Preço;

17.1.6 Aplicar, a qualquer momento, as penalidades previstas na Ata de Registro de Preço.

18 DA ADESÃO À ATA DE REGISTRO DE PREÇOS



PREFEITURA DE SÃO LOURENÇO DA MATA

Paço Municipal

18.1 Desde que devidamente justificada a vantagem, a Ata de Registro de Preços, durante sua vigência, pode ser utilizada por qualquer órgão ou entidade da Administração Pública que não tenha participado do certame licitatório, mediante anuência do Órgão Gerenciador e em observância aos limites quantitativos dos itens estipulados no § 4º do art. 22, do Decreto Federal nº 7.892/2013 e suas alterações;

18.2 As adesões por órgão/entidades não participantes não poderão exceder, por órgão ou entidade, a cinquenta por cento dos quantitativos dos itens do instrumento convocatório e registrados na ata de registro de preços para o órgão gerenciador e para os órgãos participantes, conforme dispõe o § 3º do art. 22, do Decreto Federal nº 7.892/2013 e suas alterações;

18.3 Os Órgãos e Entidades Não Participantes, quando desejarem fazer uso da Ata de Registro de Preços, devem consultar o Órgão Gerenciador, que se manifestará sobre a possibilidade de adesão, considerando se conveniente e oportuno, para indicar os possíveis Detentores da Ata e respectivos preços a serem praticados, obedecidos a ordem de classificação;

18.4 Cabe ao Detentor da Ata de Registro de Preços, observadas as condições nela estabelecidas, inclusive quanto às negociações promovidas pelo Órgão Gerenciador, optar pela aceitação ou não do fornecimento decorrente de adesão a um Órgão Não Participante, desde que não prejudique as obrigações presentes e futuras decorrentes da Ata, assumidas com o Órgão Gerenciador e Órgãos Participantes;

18.5 As possíveis solicitações de adesão deverão ser encaminhadas para a **Secretaria de Comunicação, ÓRGÃO GESTOR, para autorização.**

19 DO PRAZO DE VALIDADE DA ATA E VIGÊNCIA DO CONTRATO

19.1 O prazo de validade da Ata de Registro de Preços será de 12 (doze) meses, a contar de sua assinatura.

19.2 A Ata de Registro de Preço tem prazo de vigência de 12 (doze) meses, a contar da data de assinatura, nos termos do art. 12, do Decreto nº 7.892/13 e conforme inc. III, § 3º do art. 15 da Lei nº 8.666/93, não podendo ser prorrogada.

19.3 O(s) contrato(s) decorrente(s) da(s) Ata(s) de Registro de Preços terá(ão) vigência de até 12 (doze) meses, conforme estabelecido no art. 62, de lei 8.666/93.

20 DO REAJUSTE

20.1 Os preços são fixos e irredutíveis.

20.2 As contratações decorrentes da Ata de Registro de Preços poderão sofrer alterações, obedecidas às disposições contidas no art. 65 da Lei nº 8.666/93 e no Decreto nº 7.892, de 2013.

21 DO CANCELAMENTO DO REGISTRO

21.1 O Fornecedor Registrado terá o seu registro cancelado quando:

21.1.1 Deixar de cumprir fielmente as obrigações legais;

21.1.2 Incidir em qualquer uma das hipóteses previstas na cláusula das Penalidades;

21.1.3 Causar qualquer dano ao Patrimônio Público, que não possa ser recuperado;

21.1.4 Praticar atos fraudulentos no intuito de auferir vantagem ilícita;

21.1.5 Ficar evidenciada a incapacidade de cumprimento das obrigações assumidas, devidamente caracterizada em relatório da fiscalização;

21.1.6 Quando o FORNECEDOR REGISTRADO/DETENTOR DA ATA, mediante comunicação por escrito, comprovar estar impossibilitado de cumprir as exigências do Compromisso do fornecimento;

21.1.7 Por decurso de prazo de vigência;

21.1.8 Não restarem fornecedores registrados;



PREFEITURA DE SÃO LOURENÇO DA MATA

Paço Municipal



- 21.1.9 Não cumprir as obrigações constantes da Ata de Registro de Preços;
- 21.1.10 Não realizar o fornecimento no prazo estabelecido e a Administração não aceitar sua justificativa;
- 21.1.11 Em qualquer das hipóteses de inexecução total ou parcial da Ata decorrente de Registro de Preços;
- 21.1.12 Os preços registrados se apresentarem superiores aos praticados no mercado e o FORNECEDOR REGISTRADO recusar-se a baixá-los, após solicitação expressa da Secretaria;
- 21.1.13 Por razões de interesse público devidamente demonstrado e justificado pela Administração Pública;
- 21.1.14 A comunicação do cancelamento do preço registrado, nos casos previstos nesta Cláusula, será feita por correspondência com aviso de recebimento, juntando-se o comprovante aos autos que deram origem ao Registro de Preços;
- 21.1.15 A solicitação deverá ser formulada com antecedência mínima de 30 (trinta) dias, facultada à Administração a aplicação das penalidades previstas nesta Ata, caso não aceitas as razões do pedido, sendo assegurada ampla defesa da licitante, nos termos da Lei n.º 8.666/93.
- 21.1.16 No caso de ser ignorado, incerto ou inacessível o endereço do FORNECEDOR REGISTRADO, a comunicação será feita por publicação no Diário Oficial, considerando-se cancelado o preço registrado após 01 (um) dia da publicação.
- 21.1.17 O fornecedor poderá solicitar o cancelamento do seu registro de preço na ocorrência de fato superveniente que venha comprometer a perfeita execução do objeto deste Edital, decorrente de caso fortuito ou de força maior, devidamente comprovado.

22 DA SUBCONTRATAÇÃO

- 22.1 Não será admitida a subcontratação do objeto licitatório.

23 DO CONTROLE E DAS ALTERAÇÕES DE PREÇOS

- 23.1 Durante a vigência da Ata, os preços registrados serão fixos e irredutíveis, exceto nas hipóteses, devidamente comprovadas, de ocorrência de situação prevista na alínea "d" do inciso II do art. 65 da Lei n.º 8.666/93 ou de redução dos preços praticados no mercado.
- 23.2 Mesmo comprovada a ocorrência de situação prevista na alínea "d" do inciso II do art. 65 da Lei n.º 8.666/93, a Administração, se julgar conveniente, poderá optar por cancelar a Ata e iniciar outro processo licitatório.
- 23.3 Comprovada a redução dos preços praticados no mercado, nas mesmas condições do registro, e, definidos o novo preço máximo a ser pago pela Administração, o Proponente registrado será convocado pela Secretaria de Administração (órgão gerenciador) para alteração, por aditamento, do preço da Ata.

24 DO CONTROLE E FISCALIZAÇÃO DA EXECUÇÃO

- 24.1 Nos termos do art. 67 da Lei nº 8.666, de 1993, será designado representante para acompanhar e fiscalizar a entrega dos bens, anotando em registro próprio todas as ocorrências relacionadas com a execução e determinando o que for necessário à regularização de falhas ou defeitos observados. A fiscalização de que trata este item não exclui nem reduz a responsabilidade da Contratada, inclusive perante terceiros, por qualquer irregularidade, ainda que resultante de imperfeições técnicas ou vícios redibitórios, e, na ocorrência desta, não implica em corresponsabilidade da Administração ou de seus agentes e prepostos, de conformidade com o art. 70 da Lei nº 8.666, de 1993.
- 24.2 O representante da Administração anotará em registro próprio todas as ocorrências relacionadas com a execução do contrato, indicando dia, mês e ano, bem como o nome dos funcionários eventualmente envolvidos, determinando o que for necessário à regularização das falhas ou defeitos observados e encaminhando os apontamentos à autoridade competente para as providências cabíveis.
- 24.3 A designação do fiscal do(s) contrato(s) originado(s) a partir deste instrumento, deverão ser efetuadas em observância do disposto na **RECOMENDAÇÃO ADMINISTRATIVA Nº 029/2021- CGM**.

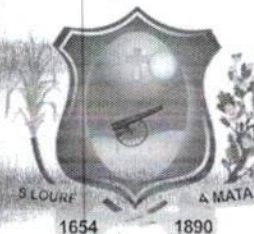

PREFEITURA DE SÃO LOURENÇO DA MATA

Paço Municipal

25 DO RECEBIMENTO E ACEITAÇÃO DO OBJETO

25.1 Os critérios de recebimento e aceitação do objeto estão previstos no item 09 do Termo de Referência – Anexo I deste Edital.

26 DAS OBRIGAÇÕES DA CONTRATANTE E DA CONTRATADA

26.1 As obrigações da Contratante e da Contratada são as estabelecidas nos itens 14 e 15 do Termo de Referência – Anexo I do Edital.

27 DO PAGAMENTO

27.1 As regras acerca do pagamento são as estabelecidas no Item 18 do Termo de Referência, anexo I deste Edital.

28 DAS SANÇÕES ADMINISTRATIVA

28.1 As sanções administrativas são as estabelecidas no Item 20 do Termo de Referência, Anexo I do Edital.

28.2 A autoridade competente, na aplicação das sanções, levará em consideração a gravidade da conduta do infrator, o caráter educativo da pena, bem como o dano causado à Administração, observado o princípio da proporcionalidade.

29 DAS DISPOSIÇÕES FINAIS

29.1 A indicação do lance vencedor, a classificação dos lances apresentados e demais informações relativas à sessão pública do pregão constarão de ata, sem prejuízo das demais formas de publicidade.

29.2 As decisões referentes a este processo licitatório poderão ser comunicadas às licitantes por qualquer meio de comunicação que comprove o seu recebimento ou, ainda, mediante publicação nos mesmos veículos utilizados para divulgação deste processo licitatório.

29.3 A presente licitação poderá ser revogada, por razões de interesse público, decorrente de fato superveniente devidamente comprovado, pertinente e suficiente para justificar tal conduta, ou será anulada, por ilegalidade, de ofício ou por provocação de terceiros, mediante ato escrito e devidamente fundamentado, nos termos do art. 49 da Lei nº 8.666/93.

29.4 A anulação da licitação induz à invalidação da Ata de Registro de Preços e das eventuais contratações dela decorrentes.

29.4.1 As licitantes não terão direito à indenização em decorrência da anulação do procedimento licitatório, ressalvado o direito da contratada de boa-fé de ser ressarcido pelos encargos que tiver suportado no cumprimento do contrato.

29.5 A participação das licitantes nesta licitação implica a aceitação de todos os termos deste Edital.

29.6 Em caso de divergência entre o Termo de Referência e o Edital de Licitação, prevalece o Edital.

29.7 Da sessão pública do Pregão divulgar-se-á Ata no sistema eletrônico.

29.8 Não havendo expediente ou ocorrendo qualquer fato superveniente que impeça a realização do certame na data marcada, a sessão será automaticamente transferida para o primeiro dia útil subsequente, no mesmo horário anteriormente estabelecido, desde que não haja comunicação em contrário, pela Pregoeira.

29.9 Todas as referências de tempo no Edital, no aviso e durante a sessão pública observarão o horário de Brasília – DF.

29.10 No julgamento das propostas e da habilitação, a Pregoeira poderá sanar erros ou falhas que não alterem a substância das propostas, dos documentos e sua validade jurídica, mediante despacho fundamentado, registrado em ata e acessível a todos, atribuindo-lhes validade e eficácia para fins de habilitação e classificação.

29.11 A homologação do resultado desta licitação não implicará direito à contratação.



PREFEITURA DE SÃO LOURENÇO DA MATA

Paço Municipal



15

29.12 As normas disciplinadoras da licitação serão sempre interpretadas em favor da ampliação da disputa entre os interessados, desde que não comprometam o interesse da Administração, o princípio da isonomia, a finalidade e a segurança da contratação.

29.13 Os licitantes assumem todos os custos de preparação e apresentação de suas propostas e a Administração não será, em nenhum caso, responsável por esses custos, independentemente da condução ou do resultado do processo licitatório.

29.14 Na contagem dos prazos estabelecidos neste Edital e seus Anexos, excluir-se-á o dia do início e incluir-se-á o do vencimento. Só se iniciam e vencem os prazos em dias de expediente na Administração.

29.15 O desatendimento de exigências formais não essenciais não importará o afastamento do licitante, desde que seja possível o aproveitamento do ato, observados os princípios da isonomia e do interesse público.

29.16 Em caso de divergência entre disposições deste Edital e de seus anexos ou demais peças que compõem o processo, prevalecerá as deste Edital.

29.17 O Edital está disponibilizado, na íntegra, no endereço eletrônico www.bnc.org.br e também poderão ser lidos e/ou obtidos no endereço, mesmo endereço e período no qual os autos do processo licitatório permanecerão com vista franqueada aos interessados.

29.18 As solicitações de cópia(s) de quaisquer documentos do processo deverão ser apresentadas por escrito, no período de 08h às 12 horas e de 13h às 17 horas, diretamente a Pregoeira ou à Comissão de Licitação, com antecedência mínima de 24 (vinte e quatro) horas para a sua disponibilização digitalizada, mediante a entrega de 01 CD ROM ou *pen drive*, nos termos da lei que rege as licitações.

29.19 Integram este Edital, para todos os fins e efeitos, os seguintes anexos:

29.19.1 Anexo I – Termo de Referência

29.19.2 Anexo II – Modelo de Declaração de que não emprega menor

29.19.3 Anexo III – Modelo de Declaração de Fatos Supervenientes, de idoneidade, de vínculo empregatício e de que cumpre os requisitos de habilitação

29.19.4 Anexo IV – Modelo de Proposta de Preços

29.19.5 Anexo V – Minuta de Ata de Registro de Preços

29.19.6 Anexo VI – Minuta de Contrato

29.20 Os casos omissos neste Edital serão decididos com base na Lei nº 10.520/2002 e subsidiariamente na Lei nº 8.666/93, e demais normas que regem a matéria.

30 DO FORO

30.1 Fica eleito o foro da Comarca de São Lourenço da Mata - PE para dirimir qualquer dúvida oriunda da execução deste instrumento, com renúncia expressa de qualquer outro, por mais privilegiado que seja.

São Lourenço da Mata, 01 de fevereiro de 2023.

Joselane Maria Silva

Pregoeira da Comissão Permanente de Licitação II



PREFEITURA DE SÃO LOURENÇO DA MATA

Paço Municipal

ANEXO I

TERMO DE REFERÊNCIA - TR

1. DO OBJETO

1.1. O presente termo de referência tem como objetivo o **Registro de Preço** para eventual **Contratação de Empresa** especializada **para fornecimento de Equipamentos de Comunicação** para atender as necessidades da secretaria de Comunicação do Município de São Lourenço da Mata – PE, Conforme condições, quantidades e exigências estabelecidas neste instrumento.

2. DA JUSTIFICATIVA

2.1. A presente contratação justifica-se do fornecimento de Equipamentos de comunicações, atendendo a solicitação da secretaria Executiva de Comunicações do Município de São Lourenço da Mata/PE.

2.2. Considerando o levantamento das necessidades realizada na secretária demandante, é oportuno destacar que a comunicação realizada por uma instituição pública se relaciona às disposições legais de um estado de direito, que tem, dentre suas obrigações, fornecer aos cidadãos as informações indispensáveis ao conhecimento da sociedade, por meio da divulgação da oferta de serviços prestados e como forma de prestar contas, de forma a mostrar a população o que está sendo feito com os recursos públicos. Para cumprir esta tarefa, a Prefeitura de São Lourenço da Mata conta com a Secretaria de Gabinete Institucional que possui, além de outras atribuições, a política de comunicação das ações adotadas pelo município aos cidadãos.

2.3. No entanto, para pôr em prática a missão de comunicar esta secretaria necessita de equipamentos adequados para o desenvolvimento das atividades, equipamentos do tipo: câmera fotográfica, lentes, microfones, gravador de áudio, entre outros. Ocorre que não possuímos esses equipamentos, e em razão disso elaboramos junto a diretoria que compõem a Secretária Executiva de Comunicação, relação dos itens mais necessários e em quantitativos resumidos, em grande maioria apenas uma unidade, de forma a atender as necessidades aqui transcritas. A relação aqui tratada segue anexa ao presente expediente. Assim consideramos de essencial importância a realização de processo licitatório para atendermos os objetivos de divulgarmos os atos, programas, obras, serviços e campanhas dos entes que compõem esta municipalidade, as quais deverão possuir caráter educativo, informativo ou de orientação social para o município de São Lourenço da Mata – PE.

2.4. A aquisição ora em comento, objetiva oferecer a melhor condição na comunicação de nossos serviços por esse motivo, faz-se necessário a substituição de novos equipamentos, para continuação das atividades.

2.5. Em resumo dessas informações tem por finalidade:

- 2.5.1. Substituir equipamentos obsoletos;
- 2.5.2. Atender a demanda onde há necessidade por novos equipamentos;
- 2.5.3. Substituir equipamentos fora da garantia e/ou em desuso cuja manutenção torna-se onerosa;
- 2.5.4. Garantir a atualização e modernização dos equipamentos para a Secretaria Executiva de Comunicação.

2.6. Desta forma, considerando a grande demanda de utilização desses equipamentos ao mesmo tempo a necessidade de controle e racionalização do gasto público, pesquisamos equipamentos com configurações ideais para o uso responsável e eficiente para uma futura e eventual aquisição conforme a necessidade e disponibilidade de recursos orçamentários.

3. DAS ESPECIFICAÇÕES E PREÇOS MÁXIMOS ESTIMADOS

3.1. Em atenção ao fixado no art. 48, I da Lei Complementar n. 123, de 2006 (atualizada pela LC n. 147/2014), todos os itens que compõem o presente termo de referência são destinados exclusivamente para participação de ME/EPP, beneficiadas pela LC n. 123/2006, conforme disposto no quadro abaixo:

ITEM	ESPECIFICAÇÃO DO PRODUTO	UND	QUANT	V.UNIT	V.TOTAL
1	Baterias compatíveis ao item existente - CÂMERA FOTOGRÁFICA FUJIFILM XT3	UND	4	R\$ 324,63	R\$ 1.298,52
2	Carregador de bateria compatível ao item existente – CÂMERA FOTOGRÁFICA FUJIFILM XT3	UND	2	R\$ 210,71	R\$ 421,42
3	Lente 50 - 140 mm compatível com o	UND	1	R\$ 10.581,59	R\$ 10.581,59



PREFEITURA DE SÃO LOURENÇO DA MATA

Paço Municipal



	item existente CÂMERA FOTOGRAFICA FUJIFILM XT3					
4	MEMÓRIA EM CARTÃO MAGNÉTICO , capacidade memória: 128 gb, tipo cartão: sdmemory card mmc, uso: CÂMERA FOTOGRAFICA DIGITAL , aplicação: armazenar fotos, imagens e dados - compatível para gravações em câmeras digitais na resolução 4k. Catmat 46556	UND	4	R\$ 204,24	R\$ 816,96	
5	MICROFONE DE LAPELA SEM FIO OMNIDIRECIONAL DE 2,4 GHZ , com cabos de saída trs e três, compatível com câmeras miroless e dl, capa de carregamento portátil estojo de carregamento portátil para transmissores e receptores. Carga total de 2000 mah até 3 vezes e carga rápida, a capa pode ser recarregada através de porta tipo-c dc 5v. Tempo de funcionamento do microfone até 8 horas após o carregamento total, modos de saída mono/estéreo, chip anti-interferência, distância de transmissão até 100 m. Catmat 465973	UND	1	R\$ 183,26	R\$ 183,26	
6	MICROFONE DE LAPELA OMNIDIRECIONAL com clipe rotativo de 360 graus, separação de canal estéreo, frequência 50 a 15,000 hz nível de saída -38.0 db tamanho do fio 1 metro conector mini conector 3,5mm estéreo alimentação não possui (sem Phantom Power). Catmat 477981	UND	2	R\$ 164,13	R\$ 328,26	
7	GRAVADOR DE ÁUDIO: INTERFACE DE HARDWARE USB, SDHC , cartão secure digital, duas baterias aa, dimensões de 23.1 x 8.6 x 16.8 cm, capacidade de armazenamento de 32gb, sistema de entrada de capsulas intercambiáveis, gravação simultânea de 4 trilhas, autofalante embutido de 400mw 8i mono, duas entradas de microfone, linha com conectores de cabo xlr/trs com alimentação fantasma selecionável e pad de -20db, gravação direta em cartão de memória de até 32gb, tela de 1.9", gravação no formato wav com 16 ou 24-bit com medidas de sampling de 44.1, 48 ou 96 khz, saída line-out, phone-out, built-in speaker. Catmat 150495	UND	1	R\$ 1.446,18	R\$ 1.446,18	
8	MICROFONE DIRECIONAL COMPACTO , não requer bateria, sistema integrado de proteção contra impacto rycotelyre, proteção para vento, transistor de efeito de campo jfet cápsula: 0,5" padrão polar: cardióide posição do diafragma: final faixa de frequência: 100hz - 20khzmáxima	UND	2	R\$ 1.127,51	R\$ 2.255,02	

17



PREFEITURA DE SÃO LOURENÇO DA MATA

Paço Municipal



	pressão sonora: 140 db SPL sensibilidade: -33.0db re 1 volt/pascal 22.00 mv 94 db SPL +/- 2 db 1kHz nível de ruído equivalente: 20 dba requisitos de energia: 2v-5v dc saída: 3.5 p2 peso: 42g dimensões: 80 x 21 x 21 mm. Catmat 44032					
9	CÂMERA DIGITAL DSLR , Com sensor full frame de 26.2mpx, tela de 3", sensibilidade de iso 10040000, conectividade bluetooth, wi-fi, gps, nfc, interface usb 2.0, hdmi-c, micjack 3.5 mm, resistente a água, tipo de sensor óptico. Cmos tamanho do sensor óptico, velocidade mínima do obturador 30 s. Velocidade máxima do obturador 1/4000 s, composição da bateria ion de lítio (li-ion) tipo de bateria: ip-e6n, tipos de cartões de memórias d, sdchus-i, sdcxus-i.	UND	1	R\$ 5.816,26	R\$ 5.816,26	
10	LENTE 24-70MM, ALTA: F/2,8 BAIXA: f / 22 , ângulo de visão 84 ° - 34 °, distância mínima de Foco 1,25' (38 cm), diafragma blades 9, estabilização de imagem não autofocus sim, rosca de filtro frontal: 82 milímetros. Catmat 26905	UND	1	R\$ 4.995,03	R\$ 4.995,03	
11	ESTABILIZADOR DE IMAGEM PARA CÂMERAS miroless e dslr até 3kg gimbal número de eixos: 3 eixos (pitch, roll, yaw) faixa de rotação: yaw (pan): 360° acompanha as características / especificações abaixo bateria tipo de bateria: 2 x 18650 capacidade (mah): 2600 mah duração da bateria: 12 a 14 horas suporta equipamentos de até 3.0kg montagem: 3 x 1/4"-20 fêmea dimensões: 30 x 19 x 14 cm peso: 0,926 kg. Catmat 127973	UND	1	R\$ 1.438,80	R\$ 1.438,80	
12	Pilhas a 2550 mah recarregáveis, 1.2v com carregado compatível catmat 317533	UND	4	R\$ 136,12	R\$ 544,48	
13	TRIPÉ DE VÍDEO COMPACTO , suportando até 2kg, 4 sessões de perna com até 1,45m de altura com a coluna central levantada, ball head, características principais: tripé de vídeo slim, cabeça de vídeo e capa barra de pan ajustável placa de câmera de liberação. Rápida com um parafuso de montagem de 1/4 "-20 d-ring construção de alumínio carga útil de 2kg movimentos suaves de pan e inclinação quatro seções de perna 1,45m de altura máxima com a coluna central levantada altura dobrada de 52,5 cm fechaduras de perna com trava de torção de meia volta posicionamento individual das pernas gancho de peso na parte inferior da coluna central pés de borracha fixos níveis de bolha no tripé e na cabeça de vídeo	UND	3	R\$ 193,23	R\$ 579,69	

18



PREFEITURA DE SÃO LOURENÇO DA MATA

Paço Municipal



	características: especificações: seções das pernas: 4 altura máxima c/ coluna: 145,0 cm altura máxima s/ coluna: 123,0 cm altura mínima: 41,0 cm comprimento Fechado: 52,5 cm faixa de pan: 360° faixa de tilt: -75°/90° frontal peso: 1,480 kg limite de peso: 2kg catmat 26867					
14	VARA BASTÃO PARA MICROFONE SHOTGUN: suporte reto de alumínio, comprimento de 300cm (3 metros), 5 estágios, ajuste de 66 – 300 cm (0,66 – 3m), rosca superior (macho) – 3/8”, rosca inferior (fêmea) – 3/8”, acompanha bag para transporte,	UND	1	R\$ 607,93	R\$ 607,93	
15	MICROFONE DIRECIONAL SHOTGUN, microfone de capsula condensada, ultra cardioide, Condensador unidirecional, frequência de 100 – 1600hz, sensibilidade de -44db +/- 2db (curta distância), -23db +/- 2db (longa distância), alimentação dc1,5v – pilha aa, output impedância 1k ohms a curta distância 2,3k ohms a longa distância, compatibilidade com gravadores externos, acompanha cabo xlr (fêmea)/p10, adaptador p10/p2.	UND	1	R\$ 338,59	R\$ 338,59	
16	CABO XLR/XLR BLINDADO 10 METROS	UND	2	R\$ 125,57	R\$ 251,14	
17	SWITCHER DE PRODUÇÃO AO VIVO, com quatro entradas hdmi, transmissão até 1080p, saída hdmi projetor multiview, saída usb type-c para gravação em computador e porta rj45 10/100/1000 para stream ao vivo direto	UND	1	R\$ 4.244,53	R\$ 4.244,53	
18	CABO HDMI – HDMI MICRO, 10m, blindado, 2.0, suporte de resolução 4k 2160p, frequência de áudio de até 1536khz, taxa de transferência de 18 gbit/s à 600mhz.	UND	4	R\$ 106,22	R\$ 424,88	
19	TRANSMISSOR DE IMAGEM SEM FIO hdmi, transmissão de vídeo até 1080p60, alcance de até 120m para rx, entrada e saída hdmi e sdi, energia via bateria serie l, adaptador dc ou entrada usb tipo c, tela oled brilhante	UND	1	R\$ 2.741,17	R\$ 2.741,17	
20	MOCHILA FOTOGRÁFICA MEDIDAS INTERNAS DO CASE FOTOGRÁFICO: 21CM X 35CM X 13CM. (comprimento x altura x largura). Capacidade: deve ter essas características armazenar na Mochila. 01 câmera reflexo com lente media acoplada. 03 lentes medias, exemplo 18105mm 01 flash speedlight acessórios diversos (baterias, carregadores, cartão de memória, entre outros 01 tablet 10" catmat 465785	UND	1	R\$ 268,35	R\$ 268,35	
					R\$ 39.582,06	

19



PREFEITURA DE SÃO LOURENÇO DA MATA

Paço Municipal

4. DO VALOR GLOBAL ESTIMADO

4.1. O valor total estimado da presente contratação é de R\$ 39.582,06 (trinta e nove mil quinhentos e oitenta e dois mil reais e seis centavos)

5. DA DOTAÇÃO ORÇAMENTÁRIA

5.1. Os recursos financeiros para fazer face às despesas da contratação correrão por conta da secretaria contratante, cujo elemento de despesa constará no respectivo contrato e nota de empenho, observando as condições estabelecidas no processo licitatório.

As despesas para atender o presente objeto, estão programadas em dotação orçamentária própria, prevista no orçamento do Município, na classificação abaixo indicada:

02.00 – PODER EXECUTIVO

02.05 – SECRETARIA MUNICIPAL GABINETE INSTITUCIONAL

0412200201.105 – REEQUIPAMENTO DA UNIDADE

44905200 – EQUIPAMENTOS E MATERIAL PERMANENTE

5.2. DA PROPOSTA DE PREÇOS

5.3. As propostas deverão ser apresentadas com os seguintes elementos:

- 5.3.1. Objeto, em descrição sucinta e clara;
- 5.3.2. Planilha de Quantitativos, Especificações e Preços e marcar dos produtos ofertados;
- 5.3.3. Preços unitário, total e global, este último em algarismo e por extenso;
- 5.3.4. Garantia, quando for o caso;
- 5.3.5. Condições de pagamento;
- 5.3.6. Prazo de Validade da Proposta de no mínimo 90(noventa) dias;
- 5.3.7. Declaração de que no preço ofertado, estão incluídas todas as despesas diretas e indiretas, incidentes sobre o objeto licitado, até a sua entrega definitiva;
- 5.3.8. Assinatura do proponente.

5.4. Os preços unitários e totais deverão ser apresentados em moeda corrente nacional, em algarismo com duas casas decimais após a vírgula.

5.5. Será dispensada a apresentação de amostra será dos itens objeto deste Termo de Referência.

6. DA CAPACIDADE TÉCNICA

6.1. Para fins de qualificação técnica será cobrado do licitante que apresente:

6.1.1. Comprovação de aptidão para o fornecimento de bens em características, quantidades e prazos compatíveis com o objeto desta licitação, ou com o item pertinente, por meio da apresentação de atestados fornecidos por pessoas jurídicas de direito público ou privado.

6.1.2. Para fins da comprovação de que trata este subitem, os atestados deverão dizer respeito a contratos executados com as seguintes características mínimas:

6.1.2.1. Fornecimento de Equipamentos de Comunicação, de acordo com o item que deseja concorrer, no percentual mínimo de 10% do quantitativo licitado.

6.2. Não serão aceitos atestados emitidos pelo licitante em seu próprio nome, nem nenhum outro que não tenha se originado de contratação.

6.3. Os atestados apresentados poderão ser diligenciados de acordo com o parágrafo 3º do art. 43, da Lei 8.666/93 e suas alterações posteriores.

7. DA ENTREGA E CONDIÇÕES DE ACEITAÇÃO DO OBJETO

7.1. O prazo de entrega do objeto é de **até 15 (quinze) dias**, contados a partir da data da Ordem de Fornecimento, em remessa parcelada, diretamente na **Secretaria de Comunicação**, conforme solicitação, nos horários previamente estabelecidos pelo setor competente da Secretaria.

7.2. A Secretaria de Comunicação formalizará a solicitação do fornecimento do objeto à Contratada por e-mail oficial informado no ato da assinatura do contrato, fazendo constar na solicitação: o quantitativo e os respectivos locais de entrega.



PREFEITURA DE SÃO LOURENÇO DA MATA

Paço Municipal



21

- 7.3. Os itens serão recebidos no prazo de 15(quinze) dias, pelo (a) responsável pelo acompanhamento e fiscalização do contrato, para verificação de sua conformidade com as especificações constantes neste Termo de Referência e na proposta.
- 7.4. Na hipótese de a verificação a que se refere o subitem anterior não ser procedida dentro do prazo fixado de 15(quinze) dias, reputar-se-á como realizada, consumando-se o recebimento definitivo no dia do esgotamento do prazo.
- 7.5. Os objetos poderão ser rejeitados, no todo ou em parte, quando em desacordo com as especificações constantes neste Termo de Referência e na proposta, devendo ser substituídos no prazo de 05 (cinco) dias, a contar da notificação da contratada, às suas custas, sem prejuízo da aplicação das penalidades.
- 7.6. Os objetos serão recebidos definitivamente, após a verificação da qualidade e quantidade do material e consequente aceitação mediante termo circunstanciado.
- 7.7. O recebimento provisório ou definitivo do objeto não exclui a responsabilidade da contratada pelos prejuízos resultantes da incorreta execução do contrato.

8. DO PRAZO DE VIGÊNCIA DA ATA DE REGISTRO DE PREÇOS

- 8.1. A ata de registro de preços originada a partir deste termo de referência terá **validade de 12 (doze) meses**, contados da sua assinatura, não podendo ser prorrogada, conforme dispõe o Art. 12 do Decreto Federal nº 7.892/2013 e suas alterações.

9. DO ÓRGÃO GESTOR DO SISTEMA DE REGISTRO DE PREÇOS

- 9.1. A **Secretaria de Comunicação** é órgão gestor da ata de registro de preços e deverá:
- 9.1.1. Assinar a ata de registro de preços;
- 9.1.2. Providenciar a publicação inicial do extrato da ata de registro de preços
- 9.1.3. Autorizar os órgãos e entidades participantes e não participantes do registro de preços a firmar os contratos de adesão;
- 9.1.4. Manter o controle dos quantitativos disponíveis dos registros de preços;
- 9.1.5. Verificar, periodicamente, a vantajosidade dos itens objeto da Ata de Registro de Preço;
- 9.1.6. Aplicar, a qualquer momento, as penalidades previstas na Ata de Registro de Preço.

10. DAS ADESÕES POR ÓRGÃOS NÃO PARTICIPANTES

- 10.1. Desde que devidamente justificada a vantagem, a Ata de Registro de Preços, durante sua vigência, pode ser utilizada por qualquer órgão ou entidade da Administração Pública que não tenha participado do certame licitatório, mediante anuência do Órgão Gerenciador e em observância aos limites quantitativos dos itens estipulados no § 4º do art. 22, do Decreto Federal nº 7.892/2013 e suas alterações;
- 10.2. As adesões por órgão/entidades não participantes não poderão exceder, por órgão ou entidade, a cinquenta por cento dos quantitativos dos itens do instrumento convocatório e registrados na ata de registro de preços para o órgão gerenciador e para os órgãos participantes, conforme dispõe o § 3º do art. 22, do Decreto Federal nº 7.892/2013 e suas alterações;
- 10.3. Os Órgãos e Entidades Não Participantes, quando desejarem fazer uso da Ata de Registro de Preços, devem consultar o Órgão Gerenciador, que se manifestará sobre a possibilidade de adesão, considerando se conveniente e oportuno, para indicar os possíveis Detentores da Ata e respectivos preços a ser praticada, obedecidos a ordem de classificação;
- 10.4. Cabe ao Detentor da Ata de Registro de Preços, observadas as condições nela estabelecidas, inclusive quanto às negociações promovidas pelo Órgão Gerenciador, optar pela aceitação ou não do fornecimento decorrente de adesão a um Órgão Não Participante, desde que não prejudique as obrigações presentes e futuras decorrentes da Ata, assumidas com o Órgão Gerenciador e Órgãos Participantes;
- 10.5. As possíveis solicitações de adesão deverão ser encaminhadas para a **Secretaria de Comunicação, ÓRGÃO GESTOR**, para autorização.

11. DO PRAZO E VIGÊNCIA DO CONTRATO

- 11.1. O prazo de vigência do instrumento contratual será de 12 (doze) meses, contados a partir da sua assinatura.

12. DAS OBRIGAÇÕES DA CONTRATADA

- 12.1. A CONTRATADA obrigará-se-á:
- 12.1.1. Efetuar a entrega dos produtos no local determinado pela Secretaria de Comunicação, por meio de veículo adequado sendo vedado à utilização de meios alternativos de transporte;
- 12.1.2. Efetuar a entrega dos produtos nos horários determinados pela Secretaria demandante;



PREFEITURA DE SÃO LOURENÇO DA MATA

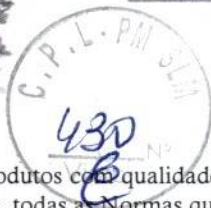

Paço Municipal

- 12.1.3. Fornecer os produtos com qualidade e em conformidade com as especificações contidas neste Termo de Referência, cumprindo, rigorosamente, todas as Normas que regulamentam este tipo de fornecimento;
- 12.1.4. A entrega deverá ser efetuada por funcionários devidamente fardados e com crachá de identificação para que possam ter acesso aos locais de destino.
- 12.1.5. Realizar, sempre que necessário entrega aos sábados, respeitando os horários determinados pela Secretaria demandante, uma vez que podem acontecer situações emergenciais necessitando deste item;
- 12.1.6. Manter durante toda a execução do contrato as condições de habilitação em compatibilidade com as obrigações assumidas no Termo de Referência e Edital.
- 12.1.7. Reparar, corrigir, remover, reconstruir ou substituir, às suas expensas, no total ou em parte, o objeto do contrato em que se verificarem vícios, defeitos ou incorreções;
- 12.1.8. Responder pelos danos causados diretamente à CONTRATANTE ou aos seus bens, ou ainda a terceiros, decorrentes de sua culpa ou dolo na execução do contrato;
- 12.1.9. Respeitar as normas de controle de bens e de fluxo de pessoas nas dependências da CONTRATANTE;
- 12.1.10. Indicar, no início da execução do contrato, endereço eletrônico institucional para recebimento de cópia da ordem de fornecimento e/ou quaisquer outros documentos/informações necessárias para a efetiva execução contratual;
- 12.1.11. Durante a execução do contrato, a CONTRATADA deverá informar à CONTRATANTE sobre eventuais alterações do endereço eletrônico institucional indicado no item anterior.

13. DAS OBRIGAÇÕES DA CONTRATANTE

13.1. CONTRATANTE obrigar-se-á:

- 13.1.1. Permitir a CONTRATADA o acesso às dependências para efetivação do fornecimento dos produtos no horário estabelecido pelas Secretarias demandantes;
- 13.1.2. Solicitar a imediata substituição dos itens quando for constatado qualquer tipo de irregularidade a exemplo de validade do produto ou ainda, na hipótese de verificação, no ato de sua entrega;
- 13.1.3. Convocar a qualquer momento a CONTRATADA para prestar esclarecimento ou sanar dúvidas decorrentes da entrega dos itens.
- 13.1.4. Oferecer todas as informações necessárias ao bom andamento do fornecimento;
- 13.1.5. Efetuar o pagamento nas condições e nos prazos estipulados;
- 13.1.6. Designar servidor para fiscalizar, acompanhar e atestar a entregados itens estipulados no contrato.

14. DA SUBCONTRATAÇÃO

14.1. Não será admitida a subcontratação do objeto do presente instrumento.

15. DO CONTROLE E FISCALIZAÇÃO DA EXECUÇÃO

15.1. Nos termos do art. 67 da Lei nº 8.666, de 1993, será designado representante para acompanhar e fiscalizar a entrega dos bens, anotando em registro próprio todas as ocorrências relacionadas com a execução e determinando o que for necessário à regularização de falhas ou defeitos observados. A fiscalização de que trata este item não exclui nem reduz a responsabilidade da Contratada, inclusive perante terceiros, por qualquer irregularidade, ainda que resultante de imperfeições técnicas ou vícios redibitórios, e, na ocorrência desta, não implica em corresponsabilidade da Administração ou de seus agentes e prepostos, de conformidade com o art. 70 da Lei nº 8.666, de 1993.

15.2. O representante da Administração anotará em registro próprio todas as ocorrências relacionadas com a execução do contrato, indicando dia, mês e ano, bem como o nome dos funcionários eventualmente envolvidos, determinando o que for necessário à regularização das falhas ou defeitos observados e encaminhando os apontamentos à autoridade competente para as providências cabíveis.

15.3. A designação do fiscal do(s) contrato(s) originado(s) a partir deste instrumento, deverão ser efetuadas em observância do disposto na RECOMENDAÇÃO ADMINISTRATIVA Nº 029/2021- CGM.

16. DO PAGAMENTO

16.1. O pagamento será realizado **no prazo máximo de até 30 (trinta) dias**, contados a partir do recebimento da Nota Fiscal ou Fatura, como devido atesto do Gestor responsável pelo acompanhamento da execução do Contrato, através de ordem bancária, para crédito em banco, agência e conta corrente indicados pelo contratado

16.2. Os pagamentos de correntes de despesas cujos valores não ultrapassem o limite de que trata o inciso II do art. 24 da Lei 8.666, de 1993, poderão ser efetuados no prazo de até 5 (cinco) dias úteis, contados da data da apresentação da Nota Fiscal, nos termos do art. 5º, § 3º, da Lei nº 8.666, de 1993.



PREFEITURA DE SÃO LOURENÇO DA MATA

Paço Municipal



23

16.2.1. Considera-se ocorrido o recebimento da nota fiscal ou fatura no momento em que o órgão contratante estiver a execução do objeto do contrato.

16.3. A Nota Fiscal ou Fatura deverá ser obrigatoriamente acompanhada da comprovação da regularidade fiscal, constatada por meio de consulta on-line ao SICAF ou, na impossibilidade de acesso ao referido Sistema, mediante consulta aos sítios eletrônicos oficiais ou à documentação mencionada no art. 29 da Lei nº 8.666, de 1993.

16.3.1. Constatando-se, junto ao SICAF, a situação de irregularidade do fornecedor contratado, deverão ser tomadas as providências previstas no do art. 31 da Instrução Normativa nº 3, de 26 de abril de 2018.

16.4. Havendo erro na apresentação da Nota Fiscal ou dos documentos pertinentes à contratação, ou, ainda, circunstância que impeça a liquidação da despesa, como, por exemplo, obrigação financeira pendente, decorrente de penalidade imposta ou inadimplência, o pagamento ficará sobrestado até que a Contratada providencie as medidas saneadoras. Nesta hipótese, o prazo para pagamento iniciar-se-á após a comprovação da regularização da situação, não acarretando qualquer ônus para a Contratante.

16.5. Será considerada data do pagamento o dia em que constar como emitida a ordem bancária para pagamento.

16.6. Antes de cada pagamento à contratada, será realizada consulta ao SICAF para verificar a manutenção das condições de habilitação exigidas no edita.

16.7. Constatando-se, junto ao SICAF, a situação de irregularidade da contratada, será providenciada sua notificação, por escrito, para que, no prazo de 5 (cinco) dias úteis, regularize sua situação ou, no mesmo prazo, apresente sua defesa. O prazo poderá ser prorrogado uma vez, por igual período, a critério da contratante.

16.8. Previamente à emissão de nota de empenho e a cada pagamento, a Administração deverá realizar consulta ao SICAF para identificar possível suspensão temporária de participação em licitação, no âmbito do órgão ou entidade, proibição de contratar com o Poder Público, bem como ocorrências impeditivas indiretas, observado o disposto no art. 29, da Instrução Normativa nº 3, de 26 de abril de 2018.

16.9. Não havendo regularização ou sendo a defesa considerada improcedente, a contratante deverá comunicar aos órgãos responsáveis pela fiscalização da regularidade fiscal quanto à inadimplência da contratada, bem como quanto à existência de pagamento a ser efetuado, para que sejam acionados os meios pertinentes e necessários para garantir o recebimento de seus créditos.

16.10. Persistindo a irregularidade, a contratante deverá adotar as medidas necessárias à rescisão contratual nos autos do processo administrativo correspondente, assegurada à contratada a ampla defesa.

16.11. Havendo a efetiva execução do objeto, os pagamentos serão realizados normalmente, até que se decida pela rescisão do contrato, caso a contratada não regularize sua situação junto ao SICAF.

16.11.1. Será rescindido o contrato em execução com a contratada inadimplente no SICAF, salvo por motivo de economicidade, segurança nacional ou outro de interesse público de alta relevância, devidamente justificado, em qualquer caso, pela máxima autoridade da contratante.

16.12. A Contratada regularmente optante pelo Simples Nacional, nos termos da Lei Complementar nº 123, de 2006, não sofrerá a retenção tributária quanto aos impostos e contribuições abrangidos por aquele regime. No entanto, o pagamento ficará condicionado à apresentação de comprovação, por meio de documento oficial, de que faz jus ao tratamento tributário favorecido previsto na referida Lei Complementar.

16.13. Nos casos de eventuais atrasos de pagamento, desde que a Contratada não tenha concorrido, de alguma forma, para tanto, fica convencionado que a taxa de compensação financeira devida pela Contratante, entre a data do vencimento e o efetivo adimplemento da parcela, é calculada mediante a aplicação da seguinte fórmula:

EM=I x N x VP, sendo:

EM=Encargos moratórios;

N=Número de dias entre a data prevista para o pagamento e a do efetivo pagamento;

VP=Valor da parcela a ser paga.

I=Índice de compensação financeira, assim apurado:

$$I = (TX) \quad I = \frac{(TX / 100)}{365}$$

TX = Percentual da taxa anual = Taxa **SELIC** vigente no momento da apuração;

17. DO REAJUSTE

17.1. Os preços são fixos e irredutíveis durante todo período da vigência do CONTRATO.

18. DAS SANÇÕES ADMINISTRATIVAS



PREFEITURA DE SÃO LOURENÇO DA MATA



Paço Municipal

- 18.1.** Comete infração administrativa nos termos da Lei nº 10.520, de 2002, a Contratada que:
- 18.1.1.** inexecutar total ou parcialmente qualquer das obrigações assumidas em decorrência da contratação;
 - 18.1.2.** ensejar o retardamento da execução do objeto;
 - 18.1.3.** falhar ou fraudar na execução do contrato;
 - 18.1.4.** comportar-se de modo inidôneo;
 - 18.1.5.** cometer fraude fiscal;
- 18.2.** Pela inexecução total ou parcial do objeto deste contrato, a Administração pode aplicar à CONTRATADA as seguintes sanções:
- 18.2.1.** Advertência, por faltas leves, assim entendidas aquelas que não acarretem prejuízos significativos para a Contratante;
 - 18.2.2.** multa moratória de 2% (dois por cento) por dia de atraso injustificado sobre o valor da parcela inadimplida, até o limite de 30 (trinta) dias;
 - 18.2.3.** multa compensatória de 5% (cinco por cento) sobre o valor total do contrato, no caso de inexecução total do objeto;
 - 18.2.4.** em caso de inexecução parcial, a multa compensatória, no mesmo percentual do subitem acima, será aplicada de forma proporcional à obrigação inadimplida;
 - 18.2.5.** suspensão de licitar e impedimento de contratar com o órgão, entidade ou unidade administrativa pela qual a Administração Pública opera e atua concretamente, pelo prazo de até dois anos;
 - 18.2.6.** impedimento de licitar e contratar com órgãos e entidades da União com o consequente descredenciamento no SICAF pelo prazo de até cinco anos;
- 18.2.6.1.** A Sanção de impedimento de licitar e contratar prevista neste subitem também é aplicável em quaisquer das hipóteses previstas como infração administrativa no subitem 19.1 deste Termo de Referência.
- 18.2.7.** declaração de inidoneidade para licitar ou contratar com a Administração Pública, enquanto perdurarem os motivos determinantes da punição ou até que seja promovida a reabilitação perante a própria autoridade que aplicou a penalidade, que será concedida sempre que a Contratada ressarcir a Contratante pelos prejuízos causados;
- 18.3.** As sanções previstas nos subitens 19.2.1, 19.2.5, 19.2.6 e 19.2.7 poderão ser aplicadas à CONTRATADA juntamente com as de multa, descontando-a dos pagamentos a serem efetuados.
- 18.4.** Também ficam sujeitas às penalidades do art. 87, III e IV da Lei nº 8.666, de 1993, as empresas ou profissionais que:
- 18.4.1.** tenham sofrido condenação definitiva por praticar, por meio dolosos, fraude fiscal no recolhimento de quaisquer tributos;
 - 18.4.2.** tenham praticado atos ilícitos visando a frustrar os objetivos da licitação;
 - 18.4.3.** demonstrem não possuir idoneidade para contratar com a Administração em virtude de atos ilícitos praticados.
- 18.5.** A aplicação de qualquer das penalidades previstas realizar-se-á em processo administrativo que assegurará o contraditório e a ampla defesa à Contratada, observando-se o procedimento previsto na Lei nº 8.666, de 1993, e subsidiariamente a Lei nº 9.784, de 1999.
- 18.6.** As multas devidas e/ou prejuízos causados à Contratante serão deduzidos dos valores a serem pagos, ou recolhidos em favor do Município de São Lourenço da Mata, ou deduzidos da garantia, ou ainda, quando for o caso, serão inscritos na Dívida Ativa do Município de São Lourenço da Mata e cobrados judicialmente.
- 18.6.1.** Caso a Contratante determine, a multa deverá ser recolhida no prazo máximo de 15 (quinze) dias, a contar da data do recebimento da comunicação enviada pela autoridade competente.
- 18.7.** Caso o valor da multa não seja suficiente para cobrir os prejuízos causados pela conduta do licitante, o Município ou Entidade poderá cobrar o valor remanescente judicialmente, conforme artigo 419 do Código Civil.
- 18.8.** A autoridade competente, na aplicação das sanções, levará em consideração a gravidade da conduta do infrator, o caráter educativo da pena, bem como o dano causado à Administração, observado o princípio da proporcionalidade.
- 18.9.** Se, durante o processo de aplicação de penalidade, se houver indícios de prática de infração administrativa tipificada pela Lei nº 12.846, de 1º de agosto de 2013, como ato lesivo à administração pública nacional ou estrangeira, cópias do processo administrativo necessárias à apuração da responsabilidade da empresa deverão ser remetidas à autoridade competente, com despacho fundamentado, para ciência e decisão sobre a eventual instauração de investigação preliminar ou Processo Administrativo de Responsabilização - PAR.
- 18.10.** A apuração e o julgamento das demais infrações administrativas não consideradas como ato lesivo à Administração Pública nacional ou estrangeira nos termos da Lei nº 12.846, de 1º de agosto de 2013, seguirão seu rito normal na unidade administrativa.



PREFEITURA DE SÃO LOURENÇO DA MATA

Paço Municipal



- 18.11. O processamento do PAR não interfere no seguimento regular dos processos administrativos específicos para apuração da ocorrência de danos e prejuízos à Administração Pública Federal, resultantes de ato lesivo cometido por pessoa jurídica, com ou sem a participação de agente público.
- 18.12. As penalidades serão obrigatoriamente registradas no SICAF.
- 18.13. Para fins de aplicação das penalidades, serão observadas as disposições da Instrução Normativa Nº 01/2017, da Secretária-geral da Presidência da República.

19. DAS DISPOSIÇÕES FINAIS

- 19.1. O objeto, especificado e quantitativo constante deste Termo de Referência, são referências a serem verificadas de uma forma geral, indispensavelmente deve ser respeitado. Assim, este Termo jamais é exaustivo, havendo sempre a possibilidade de exceções, que justificadas, serão prontamente acatadas.
- 19.2. Possíveis indefinições, omissões, falhas ou incorreções das especificações ora fornecidas não poderão jamais constituir pretexto para a Contratada pretender cobrar "serviços extras" e/ou alterar a composição de preços unitários. Considerar-se-á, a Contratada como especializada em questão e que, por conseguinte, deverá ter computado no valor global da sua proposta também as complementações por acaso omitidas nas especificações, mais implícitas e necessárias ao adimplemento do objeto.

25

PREFEITURA DE SÃO LOURENÇO DA MATA



Paço Municipal

ANEXO II

DECLARAÇÃO EM ATENDIMENTO AO ART. 27, INC. V DA LEI Nº 8.666/93
E ART. 7º, INC. XXXIII DA CF.

A empresa _____, inscrita no CNPJ sob o nº _____, com sede na _____, por intermédio do seu representante legal o(a) Sr(a) _____, portador(a) da Carteira de Identidade nº _____ SSP _____ e do CPF nº _____, **DECLARA** para fins do disposto no inciso V, do Art. 27 da Lei Federal nº 8.666/93, acrescido pela Lei Federal nº 9.854/99, que **não emprega menor de 18 (dezoito) anos em trabalho noturno, perigoso ou insalubre, e não emprega menor de 16 (dezesseis) anos.**

Ressalva: emprega menor, a partir de 14 (quatorze) anos, na condição de aprendiz (___).



PREFEITURA DE SÃO LOURENÇO DA MATA

Paço Municipal

ANEXO III

DECLARAÇÕES
(MODELO)



DECLARAÇÃO DE QUE CUMPRE OS REQUISITOS DE HABILITAÇÃO

A empresa, inscrita no CNPJ sob o nº em conformidade com o disposto no ART. 4º, inciso VII, da Lei 10.520/02, que está apto a cumprir plenamente todos os requisitos de habilitação exigidos no respectivo instrumento convocatório que rege o certame acima indicado.

27

DECLARAÇÃO DE INEXISTÊNCIA DE INIDONEIDADE

Declara para os fins que a empresa, inscrita no CNPJ sob o nº não está cumprindo pena de inidoneidade para licitar com a administração pública, em relação a qualquer de suas esferas Federal, Estadual, Municipal e no Distrito Federal, conforme determina o Art. 97 da Lei nº 8.666/93.

DECLARAÇÃO DE VÍNCULO EMPREGATÍCIO

A empresa, inscrita no CNPJ sob o nº sediada a, declara sob as penas da Lei que não possui em seu quadro societário servidor público da ativa do Município de São Lourenço da Mata/PE ou empregado de empresa pública ou de sociedade de economia mista.

DECLARAÇÃO DE INEXISTÊNCIA DE FATOS IMPEDITIVOS PARA HABILITAÇÃO

A empresa, inscrita no CNPJ sob o nº sediada a, declara sob as penas da Lei que até a presente data inexistem fatos impeditivos para sua habilitação no presente processo licitatório, ciente da obrigatoriedade de declarar ocorrências posteriores.

PREFEITURA DE SÃO LOURENÇO DA MATA



Paço Municipal

ANEXO IV
PROPOSTA DE PREÇOS

MODELO

OBJETO o **Contratação de Empresa** especializada para fornecimento de **Equipamentos de Comunicação** para atender as necessidades da secretaria de Comunicação do Município de São Lourenço da Mata – PE.

ITEM	ESPECIFICAÇÃO DO PRODUTO	UND	QUANT	VALOR UNITÁRIO R\$	VALOR TOTAL R\$
1	Baterias compatíveis ao item existente - CÂMERA FOTOGRÁFICA FUJIFILM XT3	UND	4		
2	Carregador de bateria compatível ao item existente – CÂMERA FOTOGRÁFICA FUJIFILM XT3	UND	2		
3	Lente 50 - 140 mm compatível com o item existente CÂMERA FOTOGRÁFICA FUJIFILM XT3	UND	1		
4	MEMÓRIA EM CARTÃO MAGNÉTICO, capacidade memória: 128 gb, tipo cartão: sdmemory card mmc, uso: CÂMERA FOTOGRÁFICA DIGITAL, aplicação: armazenar fotos, imagens e dados - compatível para gravações em câmeras digitais na resolução 4k. Catmat 46556	UND	4		
5	MICROFONE DE LAPELA SEM FIO OMNIDIRECIONAL DE 2,4 GHZ , com cabos de saída trs e três, compatível com câmeras miroless e dl, capa de carregamento portátil estojo de carregamento portátil para transmissores e receptores. Carga total de 2000 mah até 3 vezes e carga rápida, a capa pode ser recarregada através de porta tipo-c dc 5v. Tempo de funcionamento do microfone até 8 horas após o carregamento total, modos de saída mono/estéreo, chip anti-interferência, distância de transmissão até 100 m. Catmat 465973	UND	1		
6	MICROFONE DE LAPELA OMNI- DIRECIONAL com clipe rotativo de 360 graus, separação de canal estéreo, frequência 50 a 15,000 hz nível de saída -38.0 db tamanho do fio 1 metro conector mini conector 3,5mm estéreo alimentação não possui (sem Phantom Power). Catmat 477981	UND	2		
7	GRAVADOR DE ÁUDIO: INTERFACE DE HARDWARE USB, SDHC , cartão secure digital, duas baterias aa, dimensões de 23.1 x 8.6 x 16.8 cm, capacidade de armazenamento de 32gb, sistema de entrada de capsulas intercambiáveis,	UND	1		



PREFEITURA DE SÃO LOURENÇO DA MATA

Paço Municipal



	gravação simultânea de 4 trilhas, autofalante embutido de 400mw 8i mono, duas entradas de microfone, linha com conectores de cabo xlr/trs com alimentação fantasma selecionável e pad de -20db, gravação direta em cartão de memória de até 32gb, tela de 1.9", gravação no formato wav com 16 ou 24-bit com medidas de sampling de 44.1, 48 ou 96 khz, saída line-out, phone-out, built-in speaker. Catmat 150495				
8	MICROFONE DIRECIONAL COMPACTO , não requer bateria, sistema integrado de proteção contra impacto rycotelyre, proteção para vento, transistor de efeito de campo jfet cápsula: 0,5" padrão polar: cardióide posição do diafragma: final faixa de frequência: 100hz - 20khzmáxima pressão sonora: 140 dbspl sensibilidade: -33.0db re 1 volt/pascal 22.00 mv 94 dbspl +/- 2 db 1khznível de ruído equivalente: 20 dba requisitos de energia: 2v-5v dc saída: 3.5 p2 peso: 42g dimensões: 80 x 21 x 21 mm. Catmat 44032	UND	2		
9	CÂMERA DIGITAL DSLR , Com sensor full frame de 26.2mpx, tela de 3", sensibilidade de iso 10040000, conectividade bluetooth, wi-fi, gps, nfc, interface usb 2.0, hdmi-c, micjack 3.5 mm, resistente a água, tipo de sensor óptico. Cmos tamanho do sensor óptico, velocidade mínima do obturador 30 s. Velocidade máxima do obturador 1/4000 s, composição da bateria ion de lítio (li-ion) tipo de bateria: ip-e6n, tipos de cartões de memórias d, sdhcuhs-i, sdcxus-i.	UND	1		
10	LENTE 24-70MM, ALTA: F/2,8 BAIXA: f / 22 , ângulo de visão 84 ° - 34 °, distância mínima de Foco 1,25' (38 cm), diafragma blades 9, estabilização de imagem não autofocus sim, rosca de filtro frontal: 82 milímetros. Catmat 26905	UND	1		
11	ESTABILIZADOR DE IMAGEM PARA CÂMERAS miroless e dslr até 3kg gimbal número de eixos: 3 eixos (ppitch, roll, yaw) faixa de rotação: yaw (pan): 360° acompanha as características / especificações abaixo bateria tipo de bateria: 2 x 18650 capacidade (mah): 2600 mah duração da bateria: 12 a 14 horas suporta equipamentos de até 3.0kg montagem: 3 x 1/4"-20 fêmea dimensões: 30 x 19 x 14 cm peso: 0,926 kg. Catmat 127973	UND	1		
12	Pilhas a 2550 mah recarregáveis, 1.2v com carregado compatível catmat 317533	UND	4		



PREFEITURA DE SÃO LOURENÇO DA MATA

Paço Municipal



13	TRIPÉ DE VÍDEO COMPACTO , suportando até 2kg, 4 sessões de perna com até 1,45m de altura com a coluna central levantada, ball head, características principais: tripé de vídeo slim, cabeça de vídeo e capa barra de pan ajustável placa de câmera de liberação. Rápida com um parafuso de montagem de 1/4 "-20 d-ring construção de alumínio carga útil de 2kg movimentos suaves de pan e inclinação quatro seções de perna 1,45m de altura máxima com a coluna central levantada altura dobrada de 52,5 cm fechaduras de perna com trava de torção de meia volta posicionamento individual das pernas gancho de peso na parte inferior da coluna central pés de borracha fixos níveis de bolha no tripé e na cabeça de vídeo características: especificações: seções das pernas: 4 altura máxima c/ coluna: 145,0 cm altura máxima s/ coluna: 123,0 cm altura mínima: 41,0 cm comprimento Fechado: 52,5 cm faixa de pan: 360° faixa de tilt: -75°/90° frontal peso: 1,480 kg limite de peso: 2kg catmat 26867	UND	3		
14	VARA BASTÃO PARA MICROFONE SHOTGUN : suporte reto de alumínio, comprimento de 300cm (3 metros), 5 estágios, ajuste de 66 – 300 cm (0,66 – 3m), rosca superior (macho) – 3/8", rosca inferior (fêmea) – 3/8", acompanha bag para transporte,	UND	1		
15	MICROFONE DIRECIONAL SHOTGUN , microfone de capsula condensada, ultra cardioide, Condensador unidirecional, frequência de 100 – 1600hz, sensibilidade de -44db +/- 2db (curta distância), -23db +/- 2db (longa distância), alimentação dc1,5v – pilha aa, output impedância 1k ohms a curta distância 2,3k ohms a longa distância, compatibilidade com gravadores externos, acompanha cabo xlr (fêmea)/p10, adaptador p10/p2.	UND	1		
16	CABO XLR/XLR BLINDADO 10 METROS	UND	2		
17	SWITCHER DE PRODUÇÃO AO VIVO , com quatro entradas hdmi, transmissão até 1080p, saída hdmi projetor multiview, saída usb type-c para gravação em computador e porta rj45 10/100/1000 para stream ao vivo direto	UND	1		
18	CABO HDMI – HDMI MICRO , 10m, blindado, 2.0, suporte de resolução 4k 2160p, frequência de áudio de até 1536khz, taxa de transferência de 18 gbit/s à 600mhz.	UND	4		



PREFEITURA DE SÃO LOURENÇO DA MATA

Paço Municipal



19	TRANSMISSOR DE IMAGEM SEM FIO hdmi, transmissão de vídeo até 1080p60, alcance de até 120m para rx, entrada e saída hdmi e sdi, energia via bateria serie l, adaptador dc ou entrada usb tipo c, tela oled brilhante	UND	1		
20	MOCHILA FOTOGRÁFICA MEDIDAS INTERNAS DO CASE FOTOGRÁFICO: 21CM X 35CM X 13CM. (comprimento x altura x largura). Capacidade: deve ter essas características armazenar na Mochila. 01 câmera reflexo com lente media acoplada. 03 lentes medias, exemplo 18105mm 01 flash speedlight acessórios diversos (baterias, carregadores, cartão de memória, entre outros 01 tablet 10" catmat 465785	UND	1		

O valor anual estimado máximo para a contratação do serviço contínuo (utilizando o valor máximo destinado para peças) é de **R\$** _____

Os licitantes devem respeitar os preços máximos estimados dos itens.

No valor global da proposta apresentada deverão estar inclusos os impostos, fretes, encargos sociais e trabalhistas e demais despesas pertinentes à entrega dos serviços, bem como aquelas decorrentes de eventuais substituições dos mesmos.



PREFEITURA DE SÃO LOURENÇO DA MATA

Paço Municipal

ANEXO V

MINUTA DA ATA

ATA DE REGISTRO DE PREÇO Nº ____/2023
PROCESSO LICITATÓRIO Nº ____/2023
PREGÃO ELETRÔNICO Nº ____/2023
VALIDADE DA ATA: ATÉ ____/____/2023

32

Aos _____ dias do mês de _____ de 2023, o **MUNICÍPIO DE SÃO LOURENÇO DA MATA**, Entidade de direito Público, através da Secretaria Municipal de Infraestrutura, inscrito no CNPJ/MF sob o n.º _____, com sede localizada à _____ - São Lourenço da Mata - PE. CEP 54.735-565, neste ato representada pelo Sr. **XXXXXXXXXXXXXXXXXXXXXXX**,.....(cargo e nome), brasileiro, casado, inscrito no CPF sob o n.º _____, portador da Carteira de Identidade n.º _____, expedida pela (o) _____, doravante denominada, **CONTRATANTE**, RESOLVE registrar os preços da empresa indicada e qualificada nesta ATA, de acordo com a classificação por ela alcançada e na quantidade cotada, atendendo as condições previstas no edital, sujeitando-se as partes às normas constantes na Lei nº 8.666, de 21 de junho de 1993 e suas alterações, no Decreto n.º 7.892, de 23 de janeiro de 2013, observadas as disposições do Edital e as cláusulas deste instrumento.

1. DO OBJETO

1.4 1.1 A presente Ata tem por objeto **Registro de Preço** para eventual **Contratação de Empresa** especializada para **fornecimento de Equipamentos de Comunicação** para atender as necessidades da secretaria de Comunicação do Município de São Lourenço da Mata - PE, conforme condições, quantidades e exigências estabelecidas no Termo de Referência, Anexo I do Edital do Pregão Eletrônico nº ____/2023, que é parte integrante desta Ata, assim como a proposta vencedora, independentemente de transcrição.

2. DOS PREÇOS, ESPECIFICAÇÕES E QUANTITATIVOS

2.1 O preço registrado, as especificações do objeto, a quantidade, fornecedor(es) e as demais condições ofertadas na(s) proposta(s) são as que seguem:

Fornecedor (razão social, CNPJ/MF, endereço, contatos, representante)					
ITEM	DESCRIÇÃO	UNIDADE	QUANTIDADE	VALOR UNITÁRIO	VALOR TOTAL ANUAL
I					

3. ÓRGÃO GERENCIADOR E PARTICIPANTES

- 3.1 A **Secretaria de COMUNICAÇÃO** é órgão gestor da ata de registro de preços e deverá:
 - 3.1.1 Assinar a ata de registro de preços;
 - 3.1.2 Providenciar a publicação inicial do extrato da ata de registro de preços;
 - 3.1.3 Autorizar os órgãos e entidades participantes e não participantes do registro de preços a firmar os contratos de adesão;
 - 3.1.4 Manter o controle dos quantitativos disponíveis dos registros de preços;
 - 3.1.5 Verificar, periodicamente, a vantajosidade dos itens objeto da Ata de Registro de Preço;
 - 3.1.6 Aplicar, a qualquer momento, as penalidades previstas na Ata de Registro de Preço.

4 DA ADESAO À ATA DE REGISTRO DE PREÇOS

4.1 Desde que devidamente justificada a vantagem, a Ata de Registro de Preços, durante sua vigência, pode ser utilizada por qualquer órgão ou entidade da Administração Pública que não tenha participado do certame licitatório, mediante anuência do Órgão Gerenciador e em observância aos limites quantitativos dos itens estipulados no § 4º do art. 22, do Decreto Federal nº 7.892/2013 e suas alterações;



PREFEITURA DE SÃO LOURENÇO DA MATA

Paço Municipal



- 4.2 As adesões por órgão/entidades não participantes não poderão exceder, por órgão ou entidade, a cinquenta por cento dos quantitativos dos itens do instrumento convocatório e registrados na ata de registro de preços para o órgão gerenciador e para os órgãos participantes, conforme dispõe o § 3º do art. 22, do Decreto Federal nº 7.892/2013 e suas alterações;
- 4.3 Os Órgãos e Entidades Não Participantes, quando desejarem fazer uso da Ata de Registro de Preços, devem consultar o Órgão Gerenciador, que se manifestará sobre a possibilidade de adesão, considerando se conveniente e oportuno, para indicar os possíveis Detentores da Ata e respectivos preços a serem praticados, obedecidos a ordem de classificação;
- 4.4 Cabe ao Detentor da Ata de Registro de Preços, observadas as condições nela estabelecidas, inclusive quanto às negociações promovidas pelo Órgão Gerenciador, optar pela aceitação ou não do fornecimento decorrente de adesão a um Órgão Não Participante, desde que não prejudique as obrigações presentes e futuras decorrentes da Ata, assumidas com o Órgão Gerenciador e Órgãos Participantes;
- 4.5 As possíveis solicitações de adesão deverão ser encaminhadas para a **Secretaria de Comunicação, ÓRGÃO GESTOR, para autorização.**

5 VALIDADE DA ATA

5.1 A Ata de Registro de Preço tem prazo de vigência de 12 (doze) meses, a contar da data de assinatura, nos termos do art. 12, do Decreto nº 7.892/13 e conforme inc. III, § 3º do art. 15 da Lei nº 8.666/93, não podendo ser prorrogada.

6 DO REAJUSTE

- 6.1 Os preços são fixos e irremovíveis.
- 6.2 As contratações decorrentes da Ata de Registro de Preços poderão sofrer alterações, obedecidas às disposições contidas no art. 65 da Lei nº 8.666/93 e no Decreto nº 7.892, de 2013.

7 DO CANCELAMENTO DO REGISTRO

- 7.1 O Fornecedor Registrado terá o seu registro cancelado quando:
- 7.1.1 Deixar de cumprir fielmente as obrigações legais;
- 7.1.2 Incidir em qualquer uma das hipóteses previstas na cláusula das Penalidades;
- 7.1.3 Causar qualquer dano ao Patrimônio Público, que não possa ser recuperado;
- 7.1.4 Praticar atos fraudulentos no intuito de auferir vantagem ilícita;
- 7.1.5 Ficar evidenciada a incapacidade de cumprimento das obrigações assumidas, devidamente caracterizada em relatório da fiscalização;
- 7.1.6 Quando o FORNECEDOR REGISTRADO/DETENTOR DA ATA, mediante comunicação por escrito, comprovar estar impossibilitado de cumprir as exigências do Compromisso do fornecimento;
- 7.2 Por decurso de prazo de vigência;
- 7.3 Não restarem fornecedores registrados;
- 7.4 Não cumprir as obrigações constantes da Ata de Registro de Preços;
- 7.5 Não realizar o fornecimento no prazo estabelecido e a Administração não aceitar sua justificativa;
- 7.6 Em qualquer das hipóteses de inexecução total ou parcial da Ata decorrente de Registro de Preços;
- 7.7 Os preços registrados se apresentarem superiores aos praticados no mercado e o FORNECEDOR REGISTRADO recusar-se a baixá-los, após solicitação expressa da Secretaria;
- 7.8 Por razões de interesse público devidamente demonstrado e justificado pela Administração Pública;
- 7.9 A comunicação do cancelamento do preço registrado, nos casos previstos nesta Cláusula, será feita por correspondência com aviso de recebimento, juntando-se o comprovante aos autos que deram origem ao Registro de Preços;
- 7.10 A solicitação referida na alínea "n" desta cláusula deverá ser formulada com antecedência mínima de 30 (trinta) dias, facultada à Administração a aplicação das penalidades previstas nesta Ata, caso não aceitas as razões do pedido, sendo assegurada ampla defesa da licitante, nos termos da Lei n.º 8.666/93.
- 7.11 No caso de ser ignorado, incerto ou inacessível o endereço do FORNECEDOR REGISTRADO, a comunicação será feita por publicação no Diário Oficial, considerando-se cancelado o preço registrado após 01 (um) dia da publicação.
- 7.12 O fornecedor poderá solicitar o cancelamento do seu registro de preço na ocorrência de fato superveniente que venha comprometer a perfeita execução do objeto deste Edital, decorrente de caso fortuito ou de força maior, devidamente comprovado.

8 DOS RECURSOS FINANCEIROS

8.1 Por se tratar de **fornecimento de equipamentos de comunicação**, para atender as necessidades da Secretaria de Comunicação, os recursos financeiros para fazer face às despesas da contratação almejada correrão pelos seguintes códigos:

02.00 – PODER EXECUTIVO

02.05 – SECRETARIA MUNICIPAL GABINETE INSTITUCIONAL

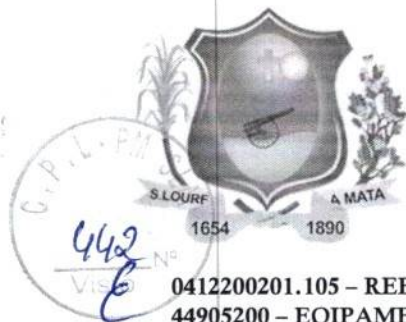

PREFEITURA DE SÃO LOURENÇO DA MATA

Paço Municipal

0412200201.105 – REEQUIPAMENTO DA UNIDADE
44905200 – EQIPAMENTOS E MATERIAL PERMANENTE

9 ENTREGA E CRITÉRIOS DE ACEITAÇÃO DO OBJETO

9.1 As regras acerca da entrega e critérios de aceitação do objeto estão estabelecidas no item 08 do Termo de Referência, anexo I do Edital.

10 DO PAGAMENTO

10.1 As regras acerca do pagamento são as estabelecidas no item 17 do Termo de Referência, anexo I do Edital.

11 DO CONTROLE E DAS ALTERAÇÕES DE PREÇOS

11.1 Durante a vigência da Ata, os preços registrados serão fixos e irrevogáveis, exceto nas hipóteses, devidamente comprovadas, de ocorrência de situação prevista na alínea “d” do inciso II do art. 65 da Lei n.º 8.666/93 ou de redução dos preços praticados no mercado.

11.2 Mesmo comprovada a ocorrência de situação prevista na alínea “d” do inciso II do art. 65 da Lei n.º 8.666/93, a Administração, se julgar conveniente, poderá optar por cancelar a Ata e iniciar outro processo licitatório.

11.3 Comprovada a redução dos preços praticados no mercado, nas mesmas condições do registro, e, definidos o novo preço máximo a ser pago pela Administração, o Proponente registrado será convocado pela Secretaria de Infraestrutura (órgão gerenciador) para alteração, por aditamento, do preço da Ata.

12 DAS SANÇÕES ADMINISTRATIVAS

12.1 As sanções administrativas estão previstas no item 19 do Termo de Referência – Anexo I deste Edital

13 DAS DISPOSIÇÕES FINAIS

13.1 As partes ficam, ainda, adstritas às seguintes disposições:

13.2 É vedado caucionar ou utilizar a Ordem de fornecimento/Contrato decorrente do presente registro para qualquer operação financeira.

13.3 É vedado efetuar acréscimos nos quantitativos fixados nesta ata de registro de preços, inclusive o acréscimo de que trata o § 1º do art. 65 da Lei nº 8.666/93.

14 DO FORO

14.1 As partes elegem o foro da Comarca de São Lourenço da Mata/PE para dirimir dúvidas ou litígios eventualmente emergentes em decorrência desta Ata.

Para firmeza e validade do pactuado, a presente Ata foi lavrada em 02 (duas) vias de igual teor, que, depois de lida e achada em ordem, vai assinada pelas partes

São Lourenço da Mata, _____ de _____ de 2023.

**FORNECEDOR
REPRESENTANTE LEGAL**



PREFEITURA DE SÃO LOURENÇO DA MATA

Paço Municipal

ANEXO VI
MINUTA DO CONTRATO



CONTRATO Nº ____/2023

CONTRATO DE FORNECIMENTO DE EQUIPAMENTOS DE COMUNICAÇÃO, ATRAVÉS DA SECRETARIA MUNICIPAL DE INFRAESTRUTURA, E DO OUTRO LADO A EMPRESA _____, NA FORMA ABAIXO:

O Município de São Lourenço da Mata/PE, inscrito no CNPJ/MF sob o nº _____, com sede administrativa na _____, nº ____ São Lourenço da Mata/PE CEP: _____, neste ato representada pelo(a) Sr(a) _____, CPF: nº _____, RG nº _____, Endereço: _____ Gestor da Secretaria de _____ do Município de SÃO LOURENÇO DA MATA/PE, doravante denominado CONTRATANTE, RESOLVE contratar os preços da empresa indicada e qualificada na ARP nº _____, de acordo com a classificação por ela alcançada e na quantidade cotada, atendendo as condições previstas no edital, sujeitando-se as partes às normas constantes na Lei nº 8.666, de 21 de junho de 1993 e suas alterações, no Decreto nº 7.892, de 23 de janeiro de 2013, da Lei 10.520 de 17 de julho de 2002 e do Decreto Federal nº 10.024 de 20 de setembro de 2019, observadas as disposições do Edital e as cláusulas deste instrumento.

Empresa: _____, com sede na _____, em _____, inscrita no CNPJ/MF sob o nº _____, neste ato representado por seu _____, Sr. (a) _____, residente em _____, portador da Carteira de Identidade nº _____, CPF nº _____;

CLÁUSULA PRIMEIRA – DA FUNDAMENTAÇÃO

1.1 Consubstanciado nos termos da Lei nº. 10.520, de 17 de julho de 2002, Lei Complementar nº 123 de 14 de dezembro de 2006 e suas alterações, Decreto Federal 10.024/19, Decreto Federal nº 7.892/2013 e, subsidiariamente a lei 8.666 de 21 de junho de 1993, e suas alterações posteriores, bem como pelas normas e condições estabelecidas, e face à classificação das propostas apresentadas no Pregão Eletrônico para Registro de Preços nº ____/2023, da ARP nº ____/2023, publicada no DIÁRIO OFICIAL DOS MUNICÍPIOS - AMUPE celebram o presente instrumento com observância estrita de suas cláusulas que em sucessivo e reciprocamente outorgam e aceitam, de conformidade com os preceitos de direito público.

1.2 Fundamenta-se o presente instrumento na licitação realizada sob a modalidade de **Pregão Eletrônico** do tipo menor preço unitário do item, mediante Sistema de Registro de Preços elaborado pela Pregoeira, instituída por meio da **Portaria 003/2023**.

CLÁUSULA SEGUNDA – DISPOSIÇÕES PRELIMINARES

2.1 Integram o presente contrato os seguintes documentos:

2.1.1 Edital do **PREGÃO ELETRÔNICO Nº 000/2023**, cujo objeto consiste no **Registro de Preço** para eventual **Contratação de Empresa** especializada **para fornecimento de Equipamentos de Comunicação** para atender as necessidades da secretaria de Comunicação do Município de São Lourenço da Mata – PE, conforme condições, quantidades e exigências estabelecidas no Termo de Referência, Anexo I do Edital, do Pregão identificado no preâmbulo e na proposta vencedora, os quais integram este instrumento, independente de transcrição;

2.1.2 Ata de Registro de preços nº ____/2023.

CLÁUSULA TERCEIRA – DA DOTAÇÃO ORÇAMENTÁRIA

3. Por se tratar de **Contratação de empresa** especializada **em fornecimento de Equipamentos de Comunicação**, para atender as necessidades da Secretaria de Infraestrutura, os recursos financeiros para fazer face às despesas da contratação almejada correrão pelos seguintes códigos:

02.00 – PODER EXECUTIVO

02.05 – SECRETARIA MUNICIPAL GABINETE INSTITUCIONAL

0412200201.105 – REEQUIPAMENTO DA UNIDADE

44905200 – EQUIPAMENTOS E MATERIAL PERMANENTE



PREFEITURA DE SÃO LOURENÇO DA MATA

Paço Municipal

CLÁUSULA QUARTA – DO VALOR

4.1 O valor do presente Termo de Contrato é de R\$ (.....).

4.2 No valor acima estão incluídas todas as despesas ordinárias diretas e indiretas decorrentes da execução contratual, inclusive tributos e/ou impostos, encargos sociais, trabalhistas, previdenciários, fiscais e comerciais incidentes, taxa de administração, frete, seguro e outros necessários ao cumprimento integral do objeto da contratação.

CLÁUSULA QUINTA – DA VIGÊNCIA

5.1 A vigência do contrato será de 12 (doze) meses, a contar da data da assinatura, podendo ser prorrogado por iguais e sucessivos períodos, na forma art. 57 da Lei N°. 8.666/93 e alterações posteriores, com vistas à obtenção de preços e condições mais vantajosas para a Administração.

Nota Explicativa: A vigência poderá ultrapassar o exercício financeiro, desde que as despesas referentes à contratação sejam integralmente empenhadas até 31 de dezembro, para fins de inscrição em restos a pagar, conforme Orientação Normativa AGU n° 39, de 13/12/2011.

CLÁUSULA SEXTA – REAJUSTE E ALTERAÇÕES

6.1 O preço contratado é fixo e irrevogável

6.2 A CONTRATADA é obrigada a aceitar, nas mesmas condições contratuais, os acréscimos ou supressões que se fizerem necessários, até o limite de 25% (vinte e cinco por cento) do valor inicial atualizado do contrato.

6.3 É vedado efetuar acréscimos nos quantitativos fixados pela ata de registro de preços, inclusive o acréscimo de que trata o § 1º do art. 65 da Lei n° 8.666, de 1993.

6.4 As supressões resultantes de acordo celebrado entre as partes contratantes poderão exceder o limite de 25% (vinte e cinco por cento) do valor inicial atualizado do contrato.

6.5 Eventuais alterações contratuais reger-se-ão pela disciplina do Art. 65 da Lei 8.666/93.

CLÁUSULA SÉTIMA – DOS PRAZOS, LOCAIS E HORÁRIO DE ENTREGA DO OBJETO

7.1 O prazo de entrega do objeto é de **até 15 (quinze) dias**, contados a partir da data da Ordem de Fornecimento, em remessa parcelada, diretamente na **Secretaria de Comunicação**, conforme solicitação, nos horários previamente estabelecidos pelo setor competente da Secretaria.

7.2 A Secretaria de Comunicação formalizará a solicitação do fornecimento do objeto à Contratada por e-mail oficial informado no ato da assinatura do contrato, fazendo constar na solicitação: o quantitativo e os respectivos locais de entrega.

7.3 Os itens serão recebidos no prazo de 15(quinze) dias, pelo (a) responsável pelo acompanhamento e fiscalização do contrato, para verificação de sua conformidade com as especificações constantes neste Termo de Referência e na proposta.

7.4 Na hipótese de a verificação a que se refere o subitem anterior não ser procedida dentro do prazo fixado de 15(quinze) dias, reputar-se-á como realizada, consumando-se o recebimento definitivo no dia do esgotamento do prazo.

7.5 Os objetos poderão ser rejeitados, no todo ou em parte, quando em desacordo com as especificações constantes neste Termo de Referência e na proposta, devendo ser substituídos no prazo de 05 (cinco) dias, a contar da notificação da contratada, às suas custas, sem prejuízo da aplicação das penalidades.

7.6 Os objetos serão recebidos definitivamente, após a verificação da qualidade e quantidade do material e consequente aceitação mediante termo circunstanciado.

7.7 O recebimento provisório ou definitivo do objeto não exclui a responsabilidade da contratada pelos prejuízos resultantes da incorreta execução do contrato.

CLÁUSULA OITAVA – DO CONTROLE E FISCALIZAÇÃO DO CONTRATO

8.1 Nos termos do art. 67 da Lei n° 8.666, de 1993, será designado representante para acompanhar e fiscalizar a entrega dos bens, anotando em registro próprio todas as ocorrências relacionadas com a execução e determinando o que for necessário à regularização de falhas ou defeitos observados. A fiscalização de que trata este item não exclui nem reduz a responsabilidade da Contratada, inclusive perante terceiros, por qualquer irregularidade, ainda que resultante de imperfeições técnicas ou vícios redibitórios, e, na ocorrência desta, não implica em corresponsabilidade da Administração ou de seus agentes e prepostos, de conformidade com o art. 70 da Lei n° 8.666, de 1993.

8.2 Define-se por FISCAL DO CONTRATO o Sr(a) _____, Matrícula: _____ para acompanhar e supervisionar a execução dos serviços nas diversas e diferentes frentes de trabalho (ACOMPANHAMENTO TÉCNICO), cabendo a este, cabendo a este:

a) Verificar a perfeita entrega dos produtos, assim como solicitar ao Gestor do Contrato a aplicação de penalidades à CONTRATADA pelo cumprimento irregular ou descumprimento de qualquer cláusula contratual;



PREFEITURA DE SÃO LOURENÇO DA MATA

Paço Municipal



37

- b) Atestar as notas Fiscais/Faturas emitidas para pagamento, após análise e aprovação dos documentos;
- c) Notificar expressamente a contratada sobre imperfeições, falhas ou irregularidades constatadas nos produtos solicitando a adoção das medidas corretivas necessárias;
- d) Prestar as informações e os esclarecimentos que venham a ser solicitados pela CONTRATADA;
- e) Solicitar o imediato afastamento e/ou substituição de qualquer empregado ou preposto da CONTRATADA que não mereça confiança no desempenho dos serviços, que produza complicações para a supervisão e fiscalização e que adote postura inconveniente ou incompatível com exercício das atribuições que lhe foram designadas;
- f) Cobrar o cumprimento dos prazos de entrega pelos estabelecimentos.

8.3 A fiscalização de que trata este item não exclui nem reduz a responsabilidade da Contratada, inclusive perante terceiros, por qualquer irregularidade, ainda que resultante de imperfeições técnicas ou vícios redibitórios, e, na ocorrência desta, não implica em corresponsabilidade da Administração ou de seus agentes e prepostos, de conformidade com o art. 70 da Lei nº 8.666, de 1993.

8.4 O representante da Administração anotará em registro próprio todas as ocorrências relacionadas com a execução do contrato, indicando dia, mês e ano, bem como o nome dos funcionários eventualmente envolvidos, determinando o que for necessário à regularização das falhas ou defeitos observados e encaminhando os apontamentos à autoridade competente para as providências cabíveis.

8.5 Define-se por GESTOR DO CONTRATO o servidor _____, Matrícula: _____ para o acompanhamento, da fiscalização deste Contrato, desde o início de contratação até o término de sua vigência, (ACOMPANHAMENTO ADMINISTRATIVO) competindo a este.

- a) Acompanhar, junto ao(s) Fiscal(s), o cumprimento das obrigações estabelecidas neste contrato;
- b) Encaminhar a Nota Fiscal/Fatura atestada pelo(s) Fiscal(is) para o devido pagamento;
- c) Apoiar o(s) Fiscal(la) no controle e análise da documentação deste Contrato, mantendo o processo a que se refere atualizado, com todos os documentos necessários a sua regular instrução;
- d) Prestar as informações e os esclarecimentos que venham a ser solicitados pela CONTRATADA;
- e) Aplicar as penalidades previstas de acordo com as informações prestadas pelo(s) Fiscal(is) e o estabelecido neste Contrato.

8.6 A existência e a atuação da fiscalização pela CONTRATANTE em nada restringem as responsabilidades técnicas e gerenciais únicas, integrais e exclusivas da CONTRATADA, no que concerne a execução do objeto contratado.

8.7 A fiscalização será exercida no interesse da CONTRATANTE e não exclui nem reduz a responsabilidade da CONTRATADA, inclusive perante terceiros, por quaisquer irregularidades e, na sua ocorrência, não implicará corresponsabilidade da CONTRATANTE.

8.8 Quaisquer exigências da fiscalização, inerentes aos objetos deste Contrato, deverão ser prontamente atendidas pela CONTRATADA, sem ônus para a CONTRATANTE.

8.9 A CONTRATADA deverá sujeitar-se a mais ampla e irrestrita fiscalização por parte da CONTRATANTE, prestando-lhe todos os esclarecimentos solicitados, obrigando-se a atender prontamente às reclamações formuladas.

CLÁUSULA NONA- OBRIGAÇÕES DA CONTRATANTE E DA CONTRATADA

9.1 DA CONTRATADA

9 As obrigações da Contratada estão previstas no item 13 Termo de Referência – Anexo I do Edital

9.2 DO CONTRATANTE

1. As obrigações do Contratante estão previstas no item 14 Termo de Referência – Anexo I do Edital

CLÁUSULA DÉCIMA – SANÇÕES ADMINISTRATIVAS

9.1 As sanções administrativas estão previstas no item 19 do Termo de Referência – Anexo I do Edital

CLÁUSULA DÉCIMA PRIMEIRA- RESCISÃO

11.1 O presente Termo de Contrato poderá ser rescindido nas hipóteses previstas no art. 78 da Lei nº 8.666, de 1993, com as consequências indicadas no art. 80 da mesma Lei, sem prejuízo das sanções aplicáveis.

11.1 É admissível a fusão, cisão ou incorporação da contratada com/em outra pessoa jurídica, desde que sejam observados pela nova pessoa jurídica todos os requisitos de habilitação exigidos na licitação original; sejam mantidas as demais cláusulas e condições do contrato; não haja prejuízo à execução do objeto pactuado e haja a anuência expressa da Administração à continuidade do contrato.

11.2 Os casos de rescisão contratual serão formalmente motivados, assegurando-se à CONTRATADA o direito à prévia e ampla defesa.

11.3 A CONTRATADA reconhece os direitos da CONTRATANTE em caso de rescisão administrativa prevista no art. 77 da Lei nº 8.666, de 1993.

11.4 O termo de rescisão será precedido de Relatório indicativo dos seguintes aspectos, conforme o caso:

11.4.1 Balanço dos eventos contratuais já cumpridos ou parcialmente cumpridos;

11.4.2 Relação dos pagamentos já efetuados e ainda devidos;

PREFEITURA DE SÃO LOURENÇO DA MATA

Paço Municipal

11.4.3 Indenizações e multas.

CLÁUSULA DÉCIMA SEGUNDA – VEDAÇÕES

12.1 É vedado à CONTRATADA:

- 12.1.1 caucionar ou utilizar este Termo de Contrato para qualquer operação financeira;
- 12.1.2 interromper a execução contratual sob alegação de inadimplemento por parte da CONTRATANTE, salvo nos casos previstos em lei.

CLAUSULA DECIMA TERCEIRA – DOS CASOS OMISSOS

13.1 Os casos omissos serão decididos pela CONTRATANTE, segundo as disposições contidas na Lei nº 8.666, de 1993, na Lei nº 10.520, de 2002 e demais normas federais de licitações e contratos administrativos e, subsidiariamente, segundo as disposições contidas na Lei nº 8.078, de 1990 - Código de Defesa do Consumidor - e normas e princípios gerais dos contratos.

CLÁUSULA DÉCIMA QUARTA – PUBLICAÇÃO

14.1 Incumbirá à CONTRATANTE providenciar a publicação deste instrumento, por extrato, no Diário Oficial da AMUPE, no prazo previsto na Lei nº 8.666, de 1993.

CLÁUSULA DÉCIMA QUINTA – FORO

- 15.1 É eleito o Foro da Comarca de São Lourenço da Mata/PE para dirimir os litígios que decorrerem da execução deste Termo de Contrato que não possam ser compostos pela conciliação, conforme art. 55, §2º da Lei nº 8.666/93.
- 15.2 E, para firmeza e como prova de assim haverem entre si ajustado e contratado, foi lavrado o presente Contrato em 02 (duas) vias de igual teor e forma, uma das quais se destina à Contratada, o qual depois de lido e achado conforme, vai assinado pelas partes contratantes.

São Lourenço da Mata/PE, ____ de ____ de 2023.

MUNICÍPIO DE SÃO LOURENÇO DA MATA

CONTRATADA
Representante Legal

TESTEMUNHAS:

1. _____
Nome:
CPF:

2. _____
Nome:
CPF:



BNC

Extrato de publicação

PREGÃO ELETRÔNICO - 007/2023

Nº PROC. ADM. 009/2023

Extrato de licitação gerado automaticamente pelo sistema BNC torna público para conhecimento dos interessados que o órgão MUNICIPIO DE SAO LOURENCO DA MATA, de acordo com a regulamentação Lei 10.520/02, Dec. Fed. 10.024/19, Dec. Mun. 032/21, Dec. 7892/13, LC123/06 e Lei 8.666/93, realizará PREGÃO ELETRÔNICO sendo conduzido pelo condutor JOSELANE MARIA SILVA e tendo como autoridade BRUNO GALVÃO DE SENA.

PUBLICAÇÃO: 02/02/2023 07:41
INÍCIO REC. PROPOSTA: 02/02/2023 09:00
FIM REC. PROPOSTA: 15/02/2023 09:00
INÍCIO DISPUTA: 15/02/2023 10:00
TIPO DE LANCE: MENOR LANCE
TIPO ENCERRAMENTO: ABERTO
EXCLUSIVO ME: SIM
VALOR TOTAL DO PROCESSO: R\$ 39.582,0600

OBJETO DO PROCESSO

Registro de Preço para eventual Contratação de Empresa especializada para fornecimento de Equipamentos de Comunicação para atender as necessidades da secretaria de Comunicação do Município de São Lourenço da Mata - PE.

OBSERVAÇÕES DO PROCESSO

Sr. licitante! Leia atentamente o Edital e seus anexos.

Para demais informações contato via e-mail: fabiana.andrade@slm.pe.gov.br, telefone: 81999721628 ou acesso pelo link: https://hnccompras.com/Process/ProcessView?param1=%5BpfzK5DZW1V52sHQqniNGxiDDj99uL_jA0mWskoC3p0Y1sEL32vRBbYvZYb3_2rP98GIR8dE9ydvNvX%2FcWWltnBXzBMgrHytzJ5GRGLn&wzjDtOsHhU%3D



JOSELANE MARIA SILVA
SAO LOURENÇO DA MATA-PE - 02/02/2023

ESTADO DE PERNAMBUCO
MUNICÍPIO DE SÃO LOURENÇO DA MATA



COMISSÃO PERMANENTE DE LICITAÇÃO
PREFEITURA MUNICIPAL DE SÃO LOURENÇO DA MATA

AVISO DE LICITAÇÃO – PROCESSO LICITATÓRIO Nº 009/2023 – PREGÃO ELETRÔNICO Nº 007/2023

Objeto: Registro de Preço para eventual Contratação de Empresa especializada para fornecimento de Equipamentos de Comunicação para atender as necessidades da secretaria de Comunicação do Município de São Lourenço da Mata – PE, conforme condições, quantidades e exigências estabelecidas no Termo de Referência, Anexo I deste Edital. Valor máximo estimado do certame: R\$ 39.582,06 (trinta e nove mil quinhentos e oitenta e dois reais e seis centavos). Critério de julgamento: Menor Preço unitário por item. INÍCIO DO RECEBIMENTO DAS PROPOSTAS: das 09:00 horas do dia 02/02/2023; FIM DO RECEBIMENTO DAS PROPOSTAS: às 09:00 horas do dia 15/02/2023; ABERTURA E JULGAMENTO DAS PROPOSTAS: às 09:00 horas do dia 15/02/2023; INÍCIO DA SESSÃO DE DISPUTA DE PREÇOS: às 10:00 horas do dia 15/02/2023. REFERÊNCIA DE TEMPO: horário de Brasília (DF). LOCAL: Portal Bolsa Nacional de Compras – BNC www.bnc.org.br. Edital na íntegra: à disposição dos interessados no site da BNC: www.bnc.org.br ou através do site- Portal da Transparência: saolourencodamata.pe.gov.br.

São Lourenço da Mata, 02 de fevereiro de 2023.

JOSELANE MARIA SILVA
Pregoeira

Publicado por:
Joselane Maria Silva
Código Identificador:5AE34AFE

Matéria publicada no Diário Oficial dos Municípios do Estado de Pernambuco no dia 02/02/2023. Edição 3272

A verificação de autenticidade da matéria pode ser feita informando o código identificador no site:
<https://www.diariomunicipal.com.br/amupe/>



Processo de Licitação de nº 9/2023

i Informações gerais de instauração do Processo de Licitação de nº 9/2023 no Portal da Transparência.

Número do Processo de Licitação:	9
Ano do Processo:	2023
Modalidade:	Pregão Eletrônico
Número do Procedimento:	7
Tipo:	Menor Preço
Situação do Processo:	Processo em Andamento
Data de Abertura:	15/02/2023
Hora da abertura:	09:00
Local de abertura:	
: www.bnc.org.br	

Objeto:

Registro de Preço para eventual Contratação de Empresa especializada para fornecimento de Equipamentos de Comunicação para atender as necessidades da secretaria de Comunicação do Município de São Lourenço da Mata – PE.

Valor Orçado: R\$ 39.582,06

Valor Adjudicado: R\$ 0,00

Disponível em:

<http://transparencia.saoulourencodamata.pe.gov.br/app/pe/sao-lourenco-da-mata/1/licitacoes/detalhamento-de-licitacao/1244>



Processo de Licitação instaurado no Portal da Transparência no dia 02/02/2023 às 15:44.



PREFEITURA DE SÃO LOURENÇO DA MATA

Paço Municipal



ANO: 2023

PROCESSO LICITATÓRIO Nº 001/2023
PREGÃO ELETRÔNICO PARA REGISTRO DE PREÇOS Nº
001/2023

FOLHA DE ROSTO
PROPOSTA ANTES DA FASE DE LANCES

MUNICÍPIO DE SÃO LOURENÇO DA MATA
SÃO LOURENÇO DA MATA-PE



01

PROPOSTA DO PARTICIPANTE

PREGÃO ELETRÔNICO Nº 007/2023
Processo Administrativo Nº 009/2023
Tipo: REGISTRO DE PREÇO
PREGOEIRO: JOSELANE MARIA SILVA
Data de Publicação: 02/02/2023 07:41:54

TOTAL DO PROCESSO: 34.464,32			
TOTAL DA PROPOSTA			34.464,32
LOTE 1	Quant.: 1	Num: 079	Total: 1.298,40
Item: 1	Unidade: UND	Marca: Batmax	Modelo: XT3
Descrição: Baterias compatíveis ao item existente - CÂMERA FOTOGRÁFICA FUJIFILM XT3			
Quantidade: 4	Valor Unit.: 324,60		Total Item: 1.298,40
LOTE 2	Quant.: 1	Num: 019	Total: 421,42
Item: 1	Unidade: UND	Marca: Antorium	Modelo: XT3
Descrição: Carregador de bateria compatível ao item existente – CÂMERA FOTOGRÁFICA FUJIFILM XT3			
Quantidade: 2	Valor Unit.: 210,71		Total Item: 421,42
LOTE 9	Quant.: 1	Num: 052	Total: 20.000,00
Item: 1	Unidade: UND	Marca: Canon	Modelo: EOS 6D Mark II 26.2MP 3.0"
Descrição: CÂMERA DIGITAL DSLR, Com sensor full frame de 26.2mpx, tela de 3", sensibilidade de iso 10040000, conectividade bluetooth, wi-fi, gps, nfc, interface usb 2.0, hdmi-c, micjack 3.5 mm, resistente a água, tipo de sensor óptico. Cmos tamanho do sensor óptico, velocidade mínima do obturador 30 s. Velocidade máxima do obturador 1/4000 s, composição da bateria ion de lítio (li-ion) tipo de bateria: ip-e6n, tipos de cartões de memórias d, sdhcus-h, sdcxus-h-i.			
Quantidade: 1	Valor Unit.: 20.000,00		Total Item: 20.000,00
LOTE 17	Quant.: 1	Num: 068	Total: 4.244,50
Item: 1	Unidade: UND	Marca: BlackMagic	Modelo: Atem Mini Pro
Descrição: SWITCHER DE PRODUÇÃO AO VIVO, com quatro entradas hdmi, transmissão até 1080p, saída hdmi projetor multiview, saída usb type-c para gravação em computador e porta rj45 10/100/1000 para stream ao vivo direto			
Quantidade: 1	Valor Unit.: 4.244,50		Total Item: 4.244,50
LOTE 19	Quant.: 1	Num: 006	Total: 8.500,00
Item: 1	Unidade: UND	Marca: Hollyland	Modelo: Mars300
Descrição: TRANSMISSOR DE IMAGEM SEM FIO hdmi, transmissão de vídeo até 1080p60, alcance de até 120m para rx, entrada e saída hdmi e sdi, energia via bateria serie I, adaptador dc ou entrada usb tipo c, tela oled brilhante			
Quantidade: 1	Valor Unit.: 8.500,00		Total Item: 8.500,00

**MUNICIPIO DE SAO LOURENCO DA MATA
SÃO LOURENÇO DA MATA-PE**





PREFEITURA DE SÃO LOURENÇO DA MATA

Paço Municipal



ANO: 2022

PROCESSO LICITATÓRIO Nº 098/2022
PREGÃO ELETRÔNICO PARA REGISTRO DE PREÇOS Nº
036/2022

FOLHA DE ROSTO
RELATÓRIOS INICIAIS APÓS FASE DE LANCES

MUNICIPIO DE SAO LOURENCO DA MATA
SÃO LOURENÇO DA MATA-PE



ATA DE SESSÃO - DISPUTA - Parte 1 de 1

PREGÃO ELETRÔNICO Nº 007/2023
Processo Administrativo Nº 009/2023
Tipo: REGISTRO DE PREÇO
PREGOEIRO: JOSELANE MARIA SILVA
Data de Publicação: 02/02/2023 07:41:54

MOVIMENTOS DO PROCESSO

14/02/2023 16:27:27	CADASTRO DE PROPOSTA	I.L.MENDES JUNIOR EIRELI ME
15/02/2023 08:21:23	ALTERAÇÃO DE PROPOSTA	I.L.MENDES JUNIOR EIRELI ME
15/02/2023 10:00:13	MENSAGEM	PREGOEIRO
Bom dia !!		
15/02/2023 10:03:29	MENSAGEM	PREGOEIRO
Sr licitante ! Sendo vossa empresa a única participante deste processo, proponho-lhe uma negociação dos preços iniciais, ofertados.		
15/02/2023 10:05:00	MENSAGEM	PREGOEIRO
Em especial para os itens 09 e 19, pois estão acima dos valores estimados pela administração.		
15/02/2023 10:10:54	MENSAGEM	PREGOEIRO
Foi verificado que o participante não encontra-se online, para negociação. Diante sigo com sua desclassificação para os itens 09 e 19, por apresentar valores acima do estimado pela Administração.		

LOTE 1 - HABILITAÇÃO
LOTE 01

VALORES UNITÁRIOS FINAIS

Item: 1	Unidade: UND	Marca: Batmax	Modelo: XT3
Descrição: Baterias compatíveis ao item existente - CÂMERA FOTOGRÁFICA FUJIFILM XT3			
Quantidade: 4	Valor Unit.: 324,60	Valor Total: 1.298,40	

CLASSIFICAÇÃO

Razão Social	Num Documento	Oferta Inicial	Oferta Final	Dif. (%)	ME
1 I.L.MENDES JUNIOR EIRELI ME	079 17.184.211/0001-24	324,60	324,60		Sim

DESCLASSIFICADOS

Razão Social	Num Documento	Oferta Inicial	Oferta Final	ME
--------------	---------------	----------------	--------------	----

INABILITADOS

Razão Social	Num Documento	Oferta Inicial	Oferta Final	ME
--------------	---------------	----------------	--------------	----

MOVIMENTOS DO LOTE

02/02/2023 07:41:53	PUBLICADO	
02/02/2023 09:00:00	RECEPÇÃO DE PROPOSTAS	
15/02/2023 09:00:00	ANÁLISE DE PROPOSTAS	
15/02/2023 10:01:26	DISPUTA	
15/02/2023 10:01:26	LANCE I.L.MENDES JUNIOR EIRELI ME (PARTICIPANTE 079)	324,60
15/02/2023 10:11:26	NOTIFICAÇÃO SISTEMA	
O detentor da melhor oferta da etapa de lances é I.L.MENDES JUNIOR EIRELI ME		
15/02/2023 10:11:26	HABILITAÇÃO	



MUNICÍPIO DE SÃO LOURENÇO DA MATA
SÃO LOURENÇO DA MATA-PE

LOTE 2 - HABILITAÇÃO
LOTE 02

VALORES UNITÁRIOS FINAIS

Item: 1	Unidade: UND	Marca: Antorium	Modelo: XT3
Descrição: Carregador de bateria compatível ao item existente – CÂMERA FOTOGRÁFICA FUJIFILM XT3			
Quantidade: 2	Valor Unit.: 210,71	Valor Total: 421,42	

CLASSIFICAÇÃO

Razão Social	Num Documento	Oferta Inicial	Oferta Final	Dif. (%)	ME
1 I.L.MENDES JUNIOR EIRELI ME	019 17.184.211/0001-24	210,71	210,71		Sim

DESCLASSIFICADOS

Razão Social	Num Documento	Oferta Inicial	Oferta Final	ME
--------------	---------------	----------------	--------------	----

INABILITADOS

Razão Social	Num Documento	Oferta Inicial	Oferta Final	ME
--------------	---------------	----------------	--------------	----

MOVIMENTOS DO LOTE

02/02/2023 07:41:53	PUBLICADO		
02/02/2023 09:00:00	RECEPÇÃO DE PROPOSTAS		
15/02/2023 09:00:00	ANÁLISE DE PROPOSTAS		
15/02/2023 10:01:26	DISPUTA		
15/02/2023 10:01:26	LANCE	I.L.MENDES JUNIOR EIRELI ME (PARTICIPANTE 019)	210,71
15/02/2023 10:11:26	NOTIFICAÇÃO SISTEMA		
O detentor da melhor oferta da etapa de lances é I.L.MENDES JUNIOR EIRELI ME			
15/02/2023 10:11:26	HABILITAÇÃO		

LOTE 3 - DESERTO
LOTE 03

VALORES UNITÁRIOS FINAIS

Item: 1	Unidade: UND	Marca:	Modelo:
Descrição: Lente 50 - 140 mm compatível com o item existente CÂMERA FOTOGRÁFICA FUJIFILM XT3			
Quantidade: 1	Valor Unit.: 0,00	Valor Total: 0,00	

MOVIMENTOS DO LOTE

02/02/2023 07:41:53	PUBLICADO		
02/02/2023 09:00:00	RECEPÇÃO DE PROPOSTAS		
15/02/2023 09:00:00	ANÁLISE DE PROPOSTAS		
15/02/2023 10:01:26	DESERTO		

LOTE 4 - DESERTO
LOTE 04

VALORES UNITÁRIOS FINAIS

Item: 1	Unidade: UND	Marca:	Modelo:
Descrição: MEMÓRIA EM CARTÃO MAGNÉTICO, capacidade memória: 128 gb, tipo cartão: sdmemory card mmc, uso: CÂMERA FOTOGRÁFICA DIGITAL, aplicação: armazenar fotos, imagens e dados - compatível para gravações em câmeras digitais na resolução 4k. Catmat 46556			
Quantidade: 4	Valor Unit.: 0,00	Valor Total: 0,00	



MUNICÍPIO DE SÃO LOURENÇO DA MATA
SÃO LOURENÇO DA MATA-PE

MOVIMENTOS DO LOTE

02/02/2023 07:41:53 PUBLICADO
02/02/2023 09:00:00 RECEPÇÃO DE PROPOSTAS
15/02/2023 09:00:00 ANÁLISE DE PROPOSTAS
15/02/2023 10:01:26 DESERTO

LOTE 5 - DESERTO
LOTE 05

VALORES UNITÁRIOS FINAIS

Item: 1	Unidade: UND	Marca:	Modelo:
Descrição: MICROFONE DE LAPELA SEM FIO OMNIDIRECIONAL DE 2,4 GHZ, com cabos de saída trs e três, compatível com câmeras miroless e dl, capa de carregamento portátil estojo de carregamento portátil para transmissores e receptores. Carga total de 2000 mah até 3 vezes e carga rápida, a capa pode ser recarregada através de porta tipo-c dc 5v. Tempo de funcionamento do microfone até 8 horas após o carregamento total, modos de saída mono/estéreo, chip anti-interferência, distância de transmissão até 100 m. Catmat 465973			
Quantidade: 1		Valor Unit.: 0,00	Valor Total: 0,00

MOVIMENTOS DO LOTE

02/02/2023 07:41:53 PUBLICADO
02/02/2023 09:00:00 RECEPÇÃO DE PROPOSTAS
15/02/2023 09:00:00 ANÁLISE DE PROPOSTAS
15/02/2023 10:01:27 DESERTO

LOTE 6 - DESERTO
LOTE 06

VALORES UNITÁRIOS FINAIS

Item: 1	Unidade: UND	Marca:	Modelo:
Descrição: MICROFONE DE LAPELA OMNI-DIRECIONAL com clipe rotativo de 360 graus, separação de canal estéreo, frequência 50 a 15,000 hz nível de saída -38.0 db tamanho do fio 1 metro conector mini conector 3,5mm estéreo alimentação não possui (sem phantompower). Catmat 477981			
Quantidade: 2		Valor Unit.: 0,00	Valor Total: 0,00

MOVIMENTOS DO LOTE

02/02/2023 07:41:53 PUBLICADO
02/02/2023 09:00:00 RECEPÇÃO DE PROPOSTAS
15/02/2023 09:00:00 ANÁLISE DE PROPOSTAS
15/02/2023 10:01:27 DESERTO

LOTE 7 - DESERTO
LOTE 07

VALORES UNITÁRIOS FINAIS



MUNICÍPIO DE SÃO LOURENÇO DA MATA
SÃO LOURENÇO DA MATA-PE

Item: 1	Unidade: UND	Marca:	Modelo:
Descrição: GRAVADOR DE ÁUDIO: INTERFACE DE HARDWARE USB, SDHC, cartão secure digital, duas baterias aa, dimensões de 23.1 x 8.6 x 16.8 cm, capacidade de armazenamento de 32gb, sistema de entrada de capsulas intercambiáveis, gravação simultânea de 4 trilhas, autofalante embutido de 400mw 8i mono, duas entradas de microfone, linha com conectores de cabo xlr/trs com alimentação fantasma selecionável e pad de -20db, gravação direta em cartão de memória de até 32gb, tela de 1.9", gravação no formato wav com 16 ou 24-bit com medidas de sampling de 44.1, 48 ou 96 khz, saída line-out, phone-out, built-in speaker. Catmat 150495			
Quantidade: 1		Valor Unit.: 0,00	Valor Total: 0,00

MOVIMENTOS DO LOTE

02/02/2023 07:41:53	PUBLICADO
02/02/2023 09:00:00	RECEPÇÃO DE PROPOSTAS
15/02/2023 09:00:00	ANÁLISE DE PROPOSTAS
5/02/2023 10:01:27	DESERTO

LOTE 8 - DESERTO
LOTE 08

VALORES UNITÁRIOS FINAIS

Item: 1	Unidade: UND	Marca:	Modelo:
Descrição: MICROFONE DIRECIONAL COMPACTO, não requer bateria, sistema integrado de proteção contra impacto rycotelyre, proteção para vento, transistor de efeito de campo jfet cápsula: 0,5" padrão polar: cardióide posição do diafragma: final faixa de frequência: 100hz – 20khzmáxima pressão sonora: 140 dbspl sensibilidade: -33.0db re 1 volt/pascal 22.00 mv 94 dbspl +/- 2 db 1khznível de ruído equivalente: 20 dba requisitos de energia: 2v-5v dc saída: 3.5 p2 peso: 42g dimensões: 80 x 21 x 21 mm. Catmat 44032			
Quantidade: 2		Valor Unit.: 0,00	Valor Total: 0,00

MOVIMENTOS DO LOTE

02/02/2023 07:41:53	PUBLICADO
02/02/2023 09:00:00	RECEPÇÃO DE PROPOSTAS
15/02/2023 09:00:00	ANÁLISE DE PROPOSTAS
15/02/2023 10:01:27	DESERTO

LOTE 9 - HABILITAÇÃO
LOTE 09

VALORES UNITÁRIOS FINAIS

Item: 1	Unidade: UND	Marca: Canon	Modelo: EOS 6D Mark II 26.2MP 3.0"
Descrição: CÂMERA DIGITAL DSLR, Com sensor full frame de 26.2mpx, tela de 3", sensibilidade de iso 10040000, conectividade bluetooth, wi-fi, gps, nfc, interface usb 2.0, hdmi-c, micjack 3.5 mm, resistente a água, tipo de sensor óptico. Cmos tamanho do sensor óptico, velocidade mínima do obturador 30 s. Velocidade máxima do obturador 1/4000 s, composição da bateria ion de lítio (li-ion) tipo de bateria: ip-e6n, tipos de cartões de memorias d, sdhcuhs-i, sdcxuh-i.			
Quantidade: 1		Valor Unit.: 20.000,00	Valor Total: 20.000,00

CLASSIFICAÇÃO

Razão Social	Num Documento	Oferta Inicial	Oferta Final	Dif. (%)	ME
1 I.L.MENDES JUNIOR EIRELI ME	052 17.184.211/0001-24	20.000,00	20.000,00		Sim

DESCLASSIFICADOS

Razão Social	Num Documento	Oferta Inicial	Oferta Final	ME
--------------	---------------	----------------	--------------	----

INABILITADOS

Razão Social	Num Documento	Oferta Inicial	Oferta Final	ME
--------------	---------------	----------------	--------------	----



MUNICÍPIO DE SÃO LOURENÇO DA MATA
SÃO LOURENÇO DA MATA-PE

MOVIMENTOS DO LOTE

02/02/2023 07:41:53	PUBLICADO
02/02/2023 09:00:00	RECEPÇÃO DE PROPOSTAS
15/02/2023 09:00:00	ANÁLISE DE PROPOSTAS
15/02/2023 10:01:27	DISPUTA
15/02/2023 10:01:27	LANCE I.L.MENDES JUNIOR EIRELI ME (PARTICIPANTE 052) 20.000,00
15/02/2023 10:11:28	NOTIFICAÇÃO SISTEMA
O detentor da melhor oferta da etapa de lances é I.L.MENDES JUNIOR EIRELI ME	
15/02/2023 10:11:28	HABILITAÇÃO

LOTE 10 - DESERTO
LOTE 10

VALORES UNITÁRIOS FINAIS

Item: 1	Unidade: UND	Marca:	Modelo:
Descrição: LENTE 24-70MM, ALTA: F/2,8 BAIXA: f / 22, ângulo de visão 84 ° - 34 °, distância mínima de Foco 1,25 ' (38 cm), diafragma blades 9, estabilização de imagem não autofocus sim, rosca de filtro frontal: 82 milímetros. Catmat 26905			
Quantidade: 1		Valor Unit.: 0,00	Valor Total: 0,00

MOVIMENTOS DO LOTE

02/02/2023 07:41:53	PUBLICADO
02/02/2023 09:00:00	RECEPÇÃO DE PROPOSTAS
15/02/2023 09:00:00	ANÁLISE DE PROPOSTAS
15/02/2023 10:01:28	DESERTO

LOTE 11 - DESERTO
LOTE 11

VALORES UNITÁRIOS FINAIS

Item: 1	Unidade: UND	Marca:	Modelo:
Descrição: ESTABILIZADOR DE IMAGEM PARA CÂMERAS miroless e dslr até 3kg gimbal número de eixos: 3 eixos (ppitch, roll, yaw) faixa de rotação: yaw (pan): 360° acompanha as características / especificações abaixo bateria tipo de bateria: 2 x 18650 capacidade (mah): 2600 mah duração da bateria: 12 a 14 horas suporta equipamentos de até 3.0kg montagem: 3 x 1/4"-20 fêmea dimensões: 30 x 19 x 14 cm peso: 0,926 kg. Catmat 127973			
Quantidade: 1		Valor Unit.: 0,00	Valor Total: 0,00

MOVIMENTOS DO LOTE

02/02/2023 07:41:53	PUBLICADO
02/02/2023 09:00:00	RECEPÇÃO DE PROPOSTAS
15/02/2023 09:00:00	ANÁLISE DE PROPOSTAS
15/02/2023 10:01:28	DESERTO

LOTE 12 - DESERTO
LOTE 12

VALORES UNITÁRIOS FINAIS



MUNICÍPIO DE SÃO LOURENÇO DA MATA
SÃO LOURENÇO DA MATA-PE

Item: 1 Unidade: UND Marca: Modelo:
Descrição: Pilhas a 2550 mah recarregáveis, 1.2v com carregado compatível catmat 317533
Quantidade: 4 Valor Unit.: 0,00 Valor Total: 0,00

MOVIMENTOS DO LOTE

02/02/2023 07:41:53 PUBLICADO
02/02/2023 09:00:00 RECEPÇÃO DE PROPOSTAS
15/02/2023 09:00:00 ANÁLISE DE PROPOSTAS
15/02/2023 10:01:28 DESERTO

LOTE 13 - DESERTO
LOTE 13

VALORES UNITÁRIOS FINAIS

Item: 1 Unidade: UND Marca: Modelo:
Descrição: TRIPÉ DE VÍDEO COMPACTO, suportando até 2kg, 4 sessões de perna com até 1,45m de altura com a coluna central levantada, ball head, características principais: tripé de vídeo slim, cabeça de vídeo e capa barra de pan ajustável placa de câmera de liberação . Rápida com um parafuso de montagem de 1/4 "-20 d-ring construção de alumínio carga útil de 2kg movimentos suaves de pan e inclinação quatro seções de perna 1,45m de altura máxima com a coluna central levantada altura dobrada de 52,5 cm fechaduras de perna com trava de torção de meia volta posicionamento individual das pernas gancho de peso na parte inferior da coluna central pés de borracha fixos níveis de bolha no tripé e na cabeça de vídeo características: especificações: seções das pernas: 4 altura máxima c/ coluna: 145,0 cm altura máxima s/ coluna: 123,0 cm altura mínima: 41,0 cm comprimento Fechado: 52,5 cm faixa de pan: 360° faixa de tilt: -75°/90° frontal peso: 1,480 kg limite de peso: 2kg catmat 26867
Quantidade: 3 Valor Unit.: 0,00 Valor Total: 0,00

MOVIMENTOS DO LOTE

02/02/2023 07:41:53 PUBLICADO
02/02/2023 09:00:00 RECEPÇÃO DE PROPOSTAS
15/02/2023 09:00:00 ANÁLISE DE PROPOSTAS
15/02/2023 10:01:28 DESERTO

LOTE 14 - DESERTO
LOTE 14

VALORES UNITÁRIOS FINAIS

Item: 1 Unidade: UND Marca: Modelo:
Descrição: VARA BASTÃO PARA MICROFONE SHOTGUN: suporte reto de alumínio, comprimento de 300cm (3 metros), 5 estágios, ajuste de 66 – 300 cm (0,66 – 3m), rosca superior (macho) – 3/8", rosca inferior (fêmea) – 3/8", acompanha bag para transporte,
Quantidade: 1 Valor Unit.: 0,00 Valor Total: 0,00

MOVIMENTOS DO LOTE

02/02/2023 07:41:53 PUBLICADO
02/02/2023 09:00:00 RECEPÇÃO DE PROPOSTAS
15/02/2023 09:00:00 ANÁLISE DE PROPOSTAS
15/02/2023 10:01:28 DESERTO



MUNICIPIO DE SAO LOURENCO DA MATA
SÃO LOURENÇO DA MATA-PE

LOTE 15 - DESERTO
LOTE 15

VALORES UNITÁRIOS FINAIS

Item: 1	Unidade: UND	Marca:	Modelo:
Descrição: MICROFONE DIRECIONAL SHOTGUN, microfone de capsula condensada, ultra cardioide, Condensador unidirecional, frequência de 100 – 1600hz, sensibilidade de -44db +/- 2db (curta distância), -23db +/- 2db (longa distância), alimentação dc1,5v – pilha aa, output impedância 1k ohms a curta distância 2,3k ohms a longa distância, compatibilidade com gravadores externos, acompanha cabo xlr (fêmea)/p10, adaptador p10/p2.			
Quantidade: 1		Valor Unit.: 0,00	Valor Total: 0,00

MOVIMENTOS DO LOTE

02/02/2023 07:41:53	PUBLICADO
02/02/2023 09:00:00	RECEPÇÃO DE PROPOSTAS
15/02/2023 09:00:00	ANÁLISE DE PROPOSTAS
15/02/2023 10:01:28	DESERTO

LOTE 16 - DESERTO
LOTE 16

VALORES UNITÁRIOS FINAIS

Item: 1	Unidade: UND	Marca:	Modelo:
Descrição: CABO XLR/XLR BLINDADO 10 METROS			
Quantidade: 2		Valor Unit.: 0,00	Valor Total: 0,00

MOVIMENTOS DO LOTE

02/02/2023 07:41:53	PUBLICADO
02/02/2023 09:00:00	RECEPÇÃO DE PROPOSTAS
15/02/2023 09:00:00	ANÁLISE DE PROPOSTAS
15/02/2023 10:01:29	DESERTO

LOTE 17 - HABILITAÇÃO
LOTE 17

VALORES UNITÁRIOS FINAIS

Item: 1	Unidade: UND	Marca: BlackMagic	Modelo: Atem Mini Pro
Descrição: SWITCHER DE PRODUÇÃO AO VIVO, com quatro entradas hdmi, transmissão até 1080p, saída hdmi projetor multiview, saída usb type-c para gravação em computador e porta rj45 10/100/1000 para stream ao vivo direto			
Quantidade: 1		Valor Unit.: 4.244,50	Valor Total: 4.244,50

CLASSIFICAÇÃO

Razão Social	Num Documento	Oferta Inicial	Oferta Final	Dif. (%)	ME
1 I.L.MENDES JUNIOR EIRELI ME	068 17.184.211/0001-24	4.244,50	4.244,50		Sim

DESCLASSIFICADOS

Razão Social	Num Documento	Oferta Inicial	Oferta Final	ME
--------------	---------------	----------------	--------------	----

INABILITADOS

Razão Social	Num Documento	Oferta Inicial	Oferta Final	ME
--------------	---------------	----------------	--------------	----

MOVIMENTOS DO LOTE

MUNICÍPIO DE SÃO LOURENÇO DA MATA
SÃO LOURENÇO DA MATA-PE



02/02/2023 07:41:53	PUBLICADO	
02/02/2023 09:00:00	RECEPÇÃO DE PROPOSTAS	
15/02/2023 09:00:00	ANÁLISE DE PROPOSTAS	
15/02/2023 10:01:29	DISPUTA	
15/02/2023 10:01:29	LANCE	I.L.MENDES JUNIOR EIRELI ME (PARTICIPANTE 068) 4.244,50
15/02/2023 10:11:29	NOTIFICAÇÃO SISTEMA	
O detentor da melhor oferta da etapa de lances é I.L.MENDES JUNIOR EIRELI ME		
15/02/2023 10:11:29	HABILITAÇÃO	

LOTE 18 - DESERTO
LOTE 18

VALORES UNITÁRIOS FINAIS

Item: 1	Unidade: UND	Marca:	Modelo:
Descrição: CABO HDMI – HDMI MICRO, 10m, blindado, 2.0, suporte de resolução 4k 2160p, frequência de áudio de até 1536khz, taxa de transferência de 18 gbit/s à 600mhz.			
Quantidade: 4	Valor Unit.: 0,00	Valor Total: 0,00	

MOVIMENTOS DO LOTE

02/02/2023 07:41:53	PUBLICADO
02/02/2023 09:00:00	RECEPÇÃO DE PROPOSTAS
15/02/2023 09:00:00	ANÁLISE DE PROPOSTAS
15/02/2023 10:01:29	DESERTO

LOTE 19 - HABILITAÇÃO
LOTE 19

VALORES UNITÁRIOS FINAIS

Item: 1	Unidade: UND	Marca: Hollyland	Modelo: Mars300
Descrição: TRANSMISSOR DE IMAGEM SEM FIO hdmi, transmissão de vídeo até 1080p60, alcance de até 120m para rx, entrada e saída hdmi e sdi, energia via bateria serie l, adaptador dc ou entrada usb tipo c, tela oled brilhante			
Quantidade: 1	Valor Unit.: 8.500,00	Valor Total: 8.500,00	

CLASSIFICAÇÃO

Razão Social	Num Documento	Oferta Inicial	Oferta Final	Dif. (%)	ME
1 I.L.MENDES JUNIOR EIRELI ME	006 17.184.211/0001-24	8.500,00	8.500,00		Sim

DESCCLASSIFICADOS

Razão Social	Num Documento	Oferta Inicial	Oferta Final	ME
--------------	---------------	----------------	--------------	----

INABILITADOS

Razão Social	Num Documento	Oferta Inicial	Oferta Final	ME
--------------	---------------	----------------	--------------	----

MOVIMENTOS DO LOTE

02/02/2023 07:41:53	PUBLICADO	
02/02/2023 09:00:00	RECEPÇÃO DE PROPOSTAS	
15/02/2023 09:00:00	ANÁLISE DE PROPOSTAS	
15/02/2023 10:01:29	DISPUTA	
15/02/2023 10:01:29	LANCE	I.L.MENDES JUNIOR EIRELI ME (PARTICIPANTE 006) 8.500,00



MUNICÍPIO DE SÃO LOURENÇO DA MATA
SÃO LOURENÇO DA MATA-PE

15/02/2023 10:11:29 NOTIFICAÇÃO SISTEMA

O detentor da melhor oferta da etapa de lances é I.L.MENDES JUNIOR EIRELI ME

15/02/2023 10:11:29 HABILITAÇÃO

LOTE 20 - DESERTO
LOTE 20

VALORES UNITÁRIOS FINAIS

Item: 1	Unidade: UND	Marca:	Modelo:
Descrição: MOCHILA FOTOGRÁFICA MEDIDAS INTERNAS DO CASE FOTOGRÁFICO: 21CM X 35CM X 13CM. (comprimento x altura x largura). Capacidade: deve ter essas características armazenar na Mochila. 01 câmera reflexo com lente média acoplada. 03 lentes médias, exemplo 18105mm 01 flash speedlight acessórios diversos (baterias, carregadores, cartão de memória, entre outros 01 tablet 10" catmat 465785			
Quantidade: 1		Valor Unit.: 0,00	Valor Total: 0,00

MOVIMENTOS DO LOTE

02/02/2023 07:41:53 PUBLICADO

02/02/2023 09:00:00 RECEPÇÃO DE PROPOSTAS

15/02/2023 09:00:00 ANÁLISE DE PROPOSTAS

15/02/2023 10:01:29 DESERTO

PREGOEIRO: JOSELANE MARIA SILVA

MEMBRO DE APOIO JACKELINE GOMES DA SILVA

MEMBRO DE EQUIPE DE APOIO JUAREZ XAVIER DOS SANTOS FILHO

MEMBRO DE EQUIPE DE APOIO ROSINERIA EMILIA ALVES DA SILVA

MUNICÍPIO DE SÃO LOURENÇO DA MATA
SÃO LOURENÇO DA MATA-PE



LOTES MAL SUCEDIDOS

PREGÃO ELETRÔNICO Nº 007/2023
Processo Administrativo Nº 009/2023
Tipo: REGISTRO DE PREÇO
PREGOEIRO: JOSELANE MARIA SILVA
Data de Publicação: 02/02/2023 07:41:54

LOTE 3	DESERTO	Quantidade: 1	Ex. ME/EPP: SIM
Item: 1	Unidade: UND	Quantidade: 1	Val.Ref.: 10.581,59
Descrição: Lente 50 - 140 mm compatível com o item existente CÂMERA FOTOGRÁFICA FUJIFILM XT3			
LOTE 4	DESERTO	Quantidade: 1	Ex. ME/EPP: SIM
Item: 1	Unidade: UND	Quantidade: 4	Val.Ref.: 204,24
Descrição: MEMÓRIA EM CARTÃO MAGNÉTICO, capacidade memória: 128 gb, tipo cartão: sdmemory card mmc, uso: CÂMERA FOTOGRÁFICA DIGITAL, aplicação: armazenar fotos, imagens e dados - compatível para gravações em câmeras digitais na resolução 4k. Catmat 46556			
LOTE 5	DESERTO	Quantidade: 1	Ex. ME/EPP: SIM
Item: 1	Unidade: UND	Quantidade: 1	Val.Ref.: 183,26
Descrição: MICROFONE DE LAPELA SEM FIO OMNIDIRECIONAL DE 2,4 GHZ, com cabos de saída trs e três, compatível com câmeras miroless e dl, capa de carregamento portátil estojo de carregamento portátil para transmissores e receptores. Carga total de 2000 mah até 3 vezes e carga rápida, a capa pode ser recarregada através de porta tipo-c dc 5v. Tempo de funcionamento do microfone até 8 horas após o carregamento total, modos de saída mono/estéreo, chip anti-interferência, distância de transmissão até 100 m. Catmat 465973			
LOTE 6	DESERTO	Quantidade: 1	Ex. ME/EPP: SIM
Item: 1	Unidade: UND	Quantidade: 2	Val.Ref.: 164,13
Descrição: MICROFONE DE LAPELA OMNI-DIRECIONAL com clipe rotativo de 360 graus, separação de canal estéreo, frequência 50 a 15,000 hz nível de saída -38.0 db tamanho do fio 1 metro conector mini conector 3,5mm estéreo alimentação não possui (sem phantompower). Catmat 477981			
LOTE 7	DESERTO	Quantidade: 1	Ex. ME/EPP: SIM
Item: 1	Unidade: UND	Quantidade: 1	Val.Ref.: 1.446,18
Descrição: GRAVADOR DE ÁUDIO: INTERFACE DE HARDWARE USB, SDHC, cartão secure digital, duas baterias aa, dimensões de 23.1 x 8.6 x 16.8 cm, capacidade de armazenamento de 32gb, sistema de entrada de capsulas intercambiáveis, gravação simultânea de 4 trilhas, autofalante embutido de 400mw 8Ω mono, duas entradas de microfone, linha com conectores de cabo xlr/trs com alimentação fantasma selecionável e pad de -20db, gravação direta em cartão de memória de até 32gb, tela de 1.9", gravação no formato wav com 16 ou 24-bit com medidas de sampling de 44.1, 48 ou 96 khz, saída line-out, phone-out, built-in speaker. Catmat 150495			
LOTE 8	DESERTO	Quantidade: 1	Ex. ME/EPP: SIM
Item: 1	Unidade: UND	Quantidade: 2	Val.Ref.: 1.127,51
Descrição: MICROFONE DIRECIONAL COMPACTO, não requer bateria, sistema integrado de proteção contra impacto rycotelyre, proteção para vento, transistor de efeito de campo jfet cápsula: 0,5" padrão polar: cardióide posição do diafragma: final faixa de frequência: 100hz – 20khzmáxima pressão sonora: 140 dbspl sensibilidade: -33.0db re 1 volt/pascal 22.00 mv 94 dbspl +/- 2 db 1khznível de ruído equivalente: 20 dba requisitos de energia: 2v-5v dc saída: 3.5 p2 peso: 42g dimensões: 80 x 21 x 21 mm. Catmat 44032			
LOTE 10	DESERTO	Quantidade: 1	Ex. ME/EPP: SIM
Item: 1	Unidade: UND	Quantidade: 1	Val.Ref.: 4.995,03
Descrição:LENTE 24-70MM, ALTA: F/2,8 BAIXA: f / 22, ângulo de visão 84 ° - 34 °, distância mínima de Foco 1,25 ' (38 cm), diafragma blades 9, estabilização de imagem não autofocus sim, rosca de filtro frontal: 82 milímetros. Catmat 26905			

**MUNICÍPIO DE SÃO LOURENÇO DA MATA
SÃO LOURENÇO DA MATA-PE**



LOTE 11	DESERTO	Quantidade: 1	Ex. ME/EPP: SIM
Item: 1	Unidade: UND	Quantidade: 1	Val.Ref.: 1.438,80
Descrição: ESTABILIZADOR DE IMAGEM PARA CÂMERAS miroless e dslr até 3kg gimbal número de eixos: 3 eixos (pitch, roll, yaw) faixa de rotação: yaw (pan): 360° acompanha as características / especificações abaixo bateria tipo de bateria: 2 x 18650 capacidade (mah): 2600 mah duração da bateria: 12 a 14 horas suporta equipamentos de até 3.0kg montagem: 3 x 1/4"-20 fêmea dimensões: 30 x 19 x 14 cm peso: 0,926 kg. Catmat 127973			
LOTE 12	DESERTO	Quantidade: 1	Ex. ME/EPP: SIM
Item: 1	Unidade: UND	Quantidade: 4	Val.Ref.: 136,12
Descrição: Pilhas a 2550 mah recarregáveis, 1.2v com carregado compatível catmat 317533			
LOTE 13	DESERTO	Quantidade: 1	Ex. ME/EPP: SIM
Item: 1	Unidade: UND	Quantidade: 3	Val.Ref.: 193,23
Descrição: TRIPÉ DE VÍDEO COMPACTO, suportando até 2kg, 4 sessões de perna com até 1,45m de altura com a coluna central levantada, ball head, características principais: tripé de vídeo slim, cabeça de vídeo e capa barra de pan ajustável placa de câmera de liberação . Rápida com um parafuso de montagem de 1/4 "-20 d-ring construção de alumínio carga útil de 2kg movimentos suaves de pan e inclinação quatro seções de perna 1,45m de altura máxima com a coluna central levantada altura dobrada de 52,5 cm fechaduras de perna com trava de torção de meia volta posicionamento individual das pernas gancho de peso na parte inferior da coluna central pés de borracha fixos níveis de bolha no tripé e na cabeça de vídeo características: especificações: seções das pernas: 4 altura máxima c/ coluna: 145,0 cm altura máxima s/ coluna: 123,0 cm altura mínima: 41,0 cm comprimento Fechado: 52,5 cm faixa de pan: 360° faixa de tilt: -75°/90° frontal peso: 1,480 kg limite de peso: 2kg catmat 26867			
LOTE 14	DESERTO	Quantidade: 1	Ex. ME/EPP: SIM
Item: 1	Unidade: UND	Quantidade: 1	Val.Ref.: 607,93
Descrição: VARA BASTÃO PARA MICROFONE SHOTGUN: suporte reto de alumínio, comprimento de 300cm (3 metros), 5 estágios, ajuste de 66 – 300 cm (0,66 – 3m), rosca superior (macho) – 3/8", rosca inferior (fêmea) – 3/8", acompanha bag para transporte,			
LOTE 15	DESERTO	Quantidade: 1	Ex. ME/EPP: SIM
Item: 1	Unidade: UND	Quantidade: 1	Val.Ref.: 338,59
Descrição: MICROFONE DIRECIONAL SHOTGUN, microfone de capsula condensada, ultra cardioide, Condensador unidirecional, frequência de 100 – 1600hz, sensibilidade de -44db +/- 2db (curta distância), -23db +/- 2db (longa distância), alimentação dc1,5v – pilha aa, output impedância 1k ohms a curta distância 2,3k ohms a longa distância, compatibilidade com gravadores externos, acompanha cabo xlr (fêmea)/p10, adaptador p10/p2.			
LOTE 16	DESERTO	Quantidade: 1	Ex. ME/EPP: SIM
Item: 1	Unidade: UND	Quantidade: 2	Val.Ref.: 125,57
Descrição: CABO XLR/XLR BLINDADO 10 METROS			
LOTE 18	DESERTO	Quantidade: 1	Ex. ME/EPP: SIM
Item: 1	Unidade: UND	Quantidade: 4	Val.Ref.: 106,22
Descrição: CABO HDMI – HDMI MICRO, 10m, blindado, 2.0, suporte de resolução 4k 2160p, frequência de áudio de até 1536khz, taxa de transferência de 18 gbit/s à 600mhz.			
LOTE 20	DESERTO	Quantidade: 1	Ex. ME/EPP: SIM
Item: 1	Unidade: UND	Quantidade: 1	Val.Ref.: 268,35
Descrição: MOCHILA FOTOGRÁFICA MEDIDAS INTERNAS DO CASE FOTOGRÁFICO: 21CM X 35CM X 13CM. (comprimento x altura x largura). Capacidade: deve ter essas características armazenar na Mochila. 01 câmera reflexo com lente media acoplada. 03 lentes medias, exemplo 18105mm 01 flash speedlight acessórios diversos (baterias, carregadores, cartão de memória, entre outros 01 tablet 10" catmat 465785			



MUNICIPIO DE SAO LOURENCO DA MATA
SÃO LOURENÇO DA MATA-PE

PARTICIPANTES E CLASSIFICAÇÕES

PREGÃO ELETRÔNICO Nº 007/2023
Processo Administrativo Nº 009/2023
Tipo: REGISTRO DE PREÇO
PREGOEIRO: JOSELANE MARIA SILVA
Data de Publicação: 02/02/2023 07:41:54

LICITANTES

Razão Social: I.L.MENDES JUNIOR EIRELI ME			Doc: 17.184.211/0001-24
Email: leticia@finktecnologia.com.br	Tel1: (4) 130450112	Tel2: (4) 133222325	Cel: (41) 997055305
Repres. Legal: INACIO LINDOLFO MENDES JUNIOR			Doc: 343.195.811-72
Email: inacio@finktecnologia.com.br	Tel1: (4) 131571111	Tel2: (4) 130450112	Cel: (41) 988081942

LOTE 1 - EM ADJUDICAÇÃO
LOTE 01

ITENS E PROPOSTAS

Item: 1 Quant.: 4 Unidade: UND Val. Ref.: 324,60
Descrição: Baterias compatíveis ao item existente - CÂMERA FOTOGRÁFICA FUJIFILM XT3

Autor	Marca/Modelo	Valor
I.L.MENDES JUNIOR EIRELI ME	Batmax / XT3	324,60

CLASSIFICAÇÃO

Razão Social	Num Documento	Oferta Inicial	Oferta Final	Dif. (%)	ME
1 I.L.MENDES JUNIOR EIRELI ME	079 17.184.211/0001-24	324,60	324,60		Sim

DESCCLASSIFICADOS

Razão Social	Num Documento	Oferta Inicial	Oferta Final	ME
--------------	---------------	----------------	--------------	----

INABILITADOS

Razão Social	Num Documento	Oferta Inicial	Oferta Final	ME
--------------	---------------	----------------	--------------	----

LOTE 2 - EM ADJUDICAÇÃO
LOTE 02

ITENS E PROPOSTAS

Item: 1 Quant.: 2 Unidade: UND Val. Ref.: 210,71
Descrição: Carregador de bateria compatível ao item existente – CÂMERA FOTOGRÁFICA FUJIFILM XT3

Autor	Marca/Modelo	Valor
I.L.MENDES JUNIOR EIRELI ME	Antorium / XT3	210,71

CLASSIFICAÇÃO

Razão Social	Num Documento	Oferta Inicial	Oferta Final	Dif. (%)	ME
1 I.L.MENDES JUNIOR EIRELI ME	019 17.184.211/0001-24	210,71	210,71		Sim

DESCCLASSIFICADOS

Razão Social	Num Documento	Oferta Inicial	Oferta Final	ME
--------------	---------------	----------------	--------------	----

INABILITADOS

Razão Social	Num Documento	Oferta Inicial	Oferta Final	ME
--------------	---------------	----------------	--------------	----

MUNICÍPIO DE SÃO LOURENÇO DA MATA
SÃO LOURENÇO DA MATA-PE



LOTE 3 - DESERTO
LOTE 03

LOTE 4 - DESERTO
LOTE 04

LOTE 5 - DESERTO
LOTE 05

LOTE 6 - DESERTO
LOTE 06

LOTE 7 - DESERTO
LOTE 07

LOTE 8 - DESERTO
LOTE 08

LOTE 9 - EM ADJUDICAÇÃO
LOTE 09

ITENS E PROPOSTAS

Item: 1 Quant.: 1 Unidade: UND Val. Ref.: 5.816,26

Descrição: CÂMERA DIGITAL DSLR, Com sensor full frame de 26.2mpx, tela de 3", sensibilidade de iso 10040000, conectividade bluetooth, wi-fi, gps, nfc, interface usb 2.0, hdmi-c, micjack 3.5 mm, resistente a água, tipo de sensor óptico. Cmos tamanho do sensor óptico, velocidade mínima do obturador 30 s. Velocidade máxima do obturador 1/4000 s, composição da bateria ion de lítio (li-ion) tipo de bateria: ip-e6n, tipos de cartões de memórias d, sdchufs-i, sdcxufs-i.

Autor	Marca/Modelo	Valor
I.L.MENDES JUNIOR EIRELI ME	Canon / EOS 6D Mark II 26.2MP 3.0"	20.000,00

CLASSIFICAÇÃO

Razão Social	Num Documento	Oferta Inicial	Oferta Final	Dif. (%)	ME
--------------	---------------	----------------	--------------	----------	----

DECLASSIFICADOS

Razão Social	Num Documento	Oferta Inicial	Oferta Final	ME
I.L.MENDES JUNIOR EIRELI ME	052 17.184.211/0001-24	20.000,00	20.000,00	Sim

INABILITADOS

Razão Social	Num Documento	Oferta Inicial	Oferta Final	ME
--------------	---------------	----------------	--------------	----

LOTE 10 - DESERTO
LOTE 10



MUNICIPIO DE SAO LOURENCO DA MATA
SÃO LOURENÇO DA MATA-PE

LOTE 11 - DESERTO
LOTE 11

LOTE 12 - DESERTO
LOTE 12

LOTE 13 - DESERTO
LOTE 13

LOTE 14 - DESERTO
LOTE 14

LOTE 15 - DESERTO
LOTE 15

LOTE 16 - DESERTO
LOTE 16

LOTE 17 - EM ADJUDICAÇÃO
LOTE 17

ITENS E PROPOSTAS

Item: 1 Quant.: 1 Unidade: UND Val. Ref.: 4.244,53

Descrição: SWITCHER DE PRODUÇÃO AO VIVO, com quatro entradas hdmi, transmissão até 1080p, saída hdmi projetor multiview, saída usb type-c para gravação em computador e porta rj45 10/100/1000 para stream ao vivo direto

Autor	Marca/Modelo	Valor
I.L.MENDES JUNIOR EIRELI ME	BlackMagic / Atem Mini Pro	4.244,50

CLASSIFICAÇÃO

Razão Social	Num Documento	Oferta Inicial	Oferta Final	Dif. (%)	ME
1 I.L.MENDES JUNIOR EIRELI ME	068 17.184.211/0001-24	4.244,50	4.244,50		Sim

DECLASSIFICADOS

Razão Social	Num Documento	Oferta Inicial	Oferta Final	ME
--------------	---------------	----------------	--------------	----

INABILITADOS

Razão Social	Num Documento	Oferta Inicial	Oferta Final	ME
--------------	---------------	----------------	--------------	----

LOTE 18 - DESERTO
LOTE 18

LOTE 19 - EM ADJUDICAÇÃO
LOTE 19

ITENS E PROPOSTAS



MUNICÍPIO DE SÃO LOURENÇO DA MATA
SÃO LOURENÇO DA MATA-PE

Item: 1 Quant.: 1 Unidade: UND Val. Ref.: 2.741,17

Descrição: TRANSMISSOR DE IMAGEM SEM FIO hdmi, transmissão de vídeo até 1080p60, alcance de até 120m para rx, entrada e saída hdmi e sdi, energia via bateria serie I, adaptador dc ou entrada usb tipo c, tela oled brilhante

Autor	Marca/Modelo	Valor
I.L.MENDES JUNIOR EIRELI ME	Hollyland / Mars300	8.500,00

CLASSIFICAÇÃO

Razão Social	Num Documento	Oferta Inicial	Oferta Final	Dif. (%)	ME
--------------	---------------	----------------	--------------	----------	----

DESCLASSIFICADOS

Razão Social	Num Documento	Oferta Inicial	Oferta Final	ME
I.L.MENDES JUNIOR EIRELI ME	006 17.184.211/0001-24	8.500,00	8.500,00	Sim

INABILITADOS

Razão Social	Num Documento	Oferta Inicial	Oferta Final	ME
--------------	---------------	----------------	--------------	----

LOTE 20 - DESERTO
LOTE 20



PREGOEIRO: JOSELANE MARIA SILVA



MEMBRO DE APOIO JACKELINE GOMES DA SILVA



MEMBRO DE EQUIPE DE APOIO JUAREZ XAVIER DOS SANTOS FILHO



MEMBRO DE EQUIPE DE APOIO ROSINERIA EMILIA ALVES DA SILVA



MUNICÍPIO DE SÃO LOURENÇO DA MATA
SÃO LOURENÇO DA MATA-PE

CLASSIFICAÇÃO

PREGÃO ELETRÔNICO Nº 007/2023
Processo Administrativo Nº 009/2023
Tipo: REGISTRO DE PREÇO
PREGOEIRO: JOSELANE MARIA SILVA
Data de Publicação: 02/02/2023 07:41:54

LOTE 1 - EM ADJUDICAÇÃO
LOTE 01

VALORES UNITÁRIOS FINAIS

Item: 1	Unidade: UND	Marca: Batmax	Modelo: XT3
Descrição: Baterias compatíveis ao item existente - CÂMERA FOTOGRÁFICA FUJIFILM XT3			
Quantidade: 4	Valor Unit.: 324,60	Valor Total: 1.298,40	

CLASSIFICAÇÃO

Razão Social	Num Documento	Oferta Inicial	Oferta Final	Dif. (%)	ME
1 I.L.MENDES JUNIOR EIRELI ME	079 17.184.211/0001-24	324,60	324,60		Sim

DESCLASSIFICADOS

Razão Social	Num Documento	Oferta Inicial	Oferta Final	ME
--------------	---------------	----------------	--------------	----

INABILITADOS

Razão Social	Num Documento	Oferta Inicial	Oferta Final	ME
--------------	---------------	----------------	--------------	----

LOTE 2 - EM ADJUDICAÇÃO
LOTE 02

VALORES UNITÁRIOS FINAIS

Item: 1	Unidade: UND	Marca: Antorium	Modelo: XT3
Descrição: Carregador de bateria compatível ao item existente - CÂMERA FOTOGRÁFICA FUJIFILM XT3			
Quantidade: 2	Valor Unit.: 210,71	Valor Total: 421,42	

CLASSIFICAÇÃO

Razão Social	Num Documento	Oferta Inicial	Oferta Final	Dif. (%)	ME
1 I.L.MENDES JUNIOR EIRELI ME	019 17.184.211/0001-24	210,71	210,71		Sim

DESCLASSIFICADOS

Razão Social	Num Documento	Oferta Inicial	Oferta Final	ME
--------------	---------------	----------------	--------------	----

INABILITADOS

Razão Social	Num Documento	Oferta Inicial	Oferta Final	ME
--------------	---------------	----------------	--------------	----

LOTE 3 - DESERTO
LOTE 03

VALORES UNITÁRIOS FINAIS

Item: 1	Unidade: UND	Marca:	Modelo:
Descrição: Lente 50 - 140 mm compatível com o item existente CÂMERA FOTOGRÁFICA FUJIFILM XT3			
Quantidade: 1	Valor Unit.: 0,00	Valor Total: 0,00	



MUNICÍPIO DE SÃO LOURENÇO DA MATA
SÃO LOURENÇO DA MATA-PE

LOTE 4 - DESERTO
LOTE 04

VALORES UNITÁRIOS FINAIS

Item: 1	Unidade: UND	Marca:	Modelo:
Descrição: MEMÓRIA EM CARTÃO MAGNÉTICO, capacidade memória: 128 gb, tipo cartão: sdmemory card mmc, uso: CÂMERA FOTOGRÁFICA DIGITAL, aplicação: armazenar fotos, imagens e dados - compatível para gravações em câmeras digitais na resolução 4k. Catmat 46556			
Quantidade: 4		Valor Unit.: 0,00	Valor Total: 0,00

LOTE 5 - DESERTO
LOTE 05

VALORES UNITÁRIOS FINAIS

Item: 1	Unidade: UND	Marca:	Modelo:
Descrição: MICROFONE DE LAPELA SEM FIO OMNIDIRECIONAL DE 2,4 GHZ, com cabos de saída trs e três, compatível com câmeras miroless e dl, capa de carregamento portátil estojo de carregamento portátil para transmissores e receptores. Carga total de 2000 mah até 3 vezes e carga rápida, a capa pode ser recarregada através de porta tipo-c dc 5v. Tempo de funcionamento do microfone até 8 horas após o carregamento total, modos de saída mono/estéreo, chip anti-interferência, distância de transmissão até 100 m. Catmat 465973			
Quantidade: 1		Valor Unit.: 0,00	Valor Total: 0,00

LOTE 6 - DESERTO
LOTE 06

VALORES UNITÁRIOS FINAIS

Item: 1	Unidade: UND	Marca:	Modelo:
Descrição: MICROFONE DE LAPELA OMNI-DIRECIONAL com clipe rotativo de 360 graus, separação de canal estéreo, frequência 50 a 15,000 hz nível de saída -38.0 db tamanho do fio 1 metro conector mini conector 3,5mm estéreo alimentação não possui (sem phantompower). Catmat 477981			
Quantidade: 2		Valor Unit.: 0,00	Valor Total: 0,00

LOTE 7 - DESERTO
LOTE 07

VALORES UNITÁRIOS FINAIS

Item: 1	Unidade: UND	Marca:	Modelo:
Descrição: GRAVADOR DE ÁUDIO: INTERFACE DE HARDWARE USB, SDHC, cartão secure digital, duas baterias aa, dimensões de 23.1 x 8.6 x 16.8 cm, capacidade de armazenamento de 32gb, sistema de entrada de capsulas intercambiáveis, gravação simultânea de 4 trilhas, autofalante embutido de 400mw 8Ω mono, duas entradas de microfone, linha com conectores de cabo xlr/trs com alimentação fantasma selecionável e pad de -20db, gravação direta em cartão de memória de até 32gb, tela de 1.9", gravação no formato wav com 16 ou 24-bit com medidas de sampling de 44.1, 48 ou 96 khz, saída line-out, phone-out, built-in speaker. Catmat 150495			
Quantidade: 1		Valor Unit.: 0,00	Valor Total: 0,00

LOTE 8 - DESERTO
LOTE 08

VALORES UNITÁRIOS FINAIS



MUNICÍPIO DE SAO LOURENCO DA MATA
SÃO LOURENÇO DA MATA-PE

Item: 1 Unidade: UND Marca: Modelo:
Descrição: MICROFONE DIRECIONAL COMPACTO, não requer bateria, sistema integrado de proteção contra impacto rycotelyre, proteção para vento, transistor de efeito de campo jfet cápsula: 0,5" padrão polar: cardióide posição do diafragma: final faixa de frequência: 100hz – 20khzmáxima pressão sonora: 140 dbspl sensibilidade: -33.0db re 1 volt/pascal 22.00 mv 94 dbspl +/- 2 db 1khznível de ruído equivalente: 20 dba requisitos de energia: 2v-5v dc saída: 3.5 p2 peso: 42g dimensões: 80 x 21 x 21 mm. Catmat 44032
Quantidade: 2 Valor Unit.: 0,00 Valor Total: 0,00

LOTE 9 - EM ADJUDICAÇÃO
LOTE 09

VALORES UNITÁRIOS FINAIS

Item: 1 Unidade: UND Marca: Modelo:
Descrição: CÂMERA DIGITAL DSLR, Com sensor full frame de 26.2mpx, tela de 3", sensibilidade de iso 10040000, conectividade bluetooth, wi-fi, gps, nfc, interface usb 2.0, hdmi-c, micjack 3.5 mm, resistente a água, tipo de sensor óptico. Cmos tamanho do sensor óptico, velocidade mínima do obturador 30 s. Velocidade máxima do obturador 1/4000 s, composição da bateria ion de lítio (li-ion) tipo de bateria: ip-e6n, tipos de cartões de memórias d, sdchuhs-i, sdcxus-i.
Quantidade: 1 Valor Unit.: 0,00 Valor Total: 0,00

CLASSIFICAÇÃO

Razão Social	Num Documento	Oferta Inicial	Oferta Final	Dif. (%)	ME
DESCCLASSIFICADOS					
Razão Social	Num Documento	Oferta Inicial	Oferta Final		ME
I.L.MENDES JUNIOR EIRELI ME	052 17.184.211/0001-24	20.000,00	20.000,00		Sim
INABILITADOS					
Razão Social	Num Documento	Oferta Inicial	Oferta Final		ME

LOTE 10 - DESERTO
LOTE 10

VALORES UNITÁRIOS FINAIS

Item: 1 Unidade: UND Marca: Modelo:
Descrição: LENTE 24-70MM, ALTA: F/2,8 BAIXA: f / 22, ângulo de visão 84 ° - 34 °, distância mínima de Foco 1,25 ' (38 cm), diafragma blades 9, estabilização de imagem não autofocus sim, rosca de filtro frontal: 82 milímetros. Catmat 26905
Quantidade: 1 Valor Unit.: 0,00 Valor Total: 0,00

LOTE 11 - DESERTO
LOTE 11

VALORES UNITÁRIOS FINAIS

Item: 1 Unidade: UND Marca: Modelo:
Descrição: ESTABILIZADOR DE IMAGEM PARA CÂMERAS miroless e dslr até 3kg gimbal número de eixos: 3 eixos (ppitch, roll, yaw) faixa de rotação: yaw (pan): 360° acompanha as características / especificações abaixo bateria tipo de bateria: 2 x 18650 capacidade (mah): 2600 mah duração da bateria: 12 a 14 horas suporta equipamentos de até 3.0kg montagem: 3 x 1/4"-20 fêmea dimensões: 30 x 19 x 14 cm peso: 0,926 kg. Catmat 127973
Quantidade: 1 Valor Unit.: 0,00 Valor Total: 0,00

LOTE 12 - DESERTO
LOTE 12



MUNICÍPIO DE SÃO LOURENÇO DA MATA
SÃO LOURENÇO DA MATA-PE

VALORES UNITÁRIOS FINAIS

Item: 1	Unidade: UND	Marca:	Modelo:
Descrição: Pilhas a 2550 mah recarregáveis, 1.2v com carregado compatível catmat 317533			
Quantidade: 4		Valor Unit.: 0,00	Valor Total: 0,00

LOTE 13 - DESERTO
LOTE 13

VALORES UNITÁRIOS FINAIS

Item: 1	Unidade: UND	Marca:	Modelo:
Descrição: TRIPÉ DE VÍDEO COMPACTO, suportando até 2kg, 4 sessões de perna com até 1,45m de altura com a coluna central levantada, ball head, características principais: tripé de vídeo slim, cabeça de vídeo e capa barra de pan ajustável placa de câmera de liberação. Rápida com um parafuso de montagem de 1/4 "-20 d-ring construção de alumínio carga útil de 2kg movimentos suaves de pan e inclinação quatro seções de perna 1,45m de altura máxima com a coluna central levantada altura dobrada de 52,5 cm fechaduras de perna com trava de torção de meia volta posicionamento individual das pernas gancho de peso na parte inferior da coluna central pés de borracha fixos níveis de bolha no tripé e na cabeça de vídeo características: especificações: seções das pernas: 4 altura máxima c/ coluna: 145,0 cm altura máxima s/ coluna: 123,0 cm altura mínima: 41,0 cm comprimento Fechado: 52,5 cm faixa de pan: 360° faixa de tilt: -75°/90° frontal peso: 1,480 kg limite de peso: 2kg catmat 26867			
Quantidade: 3		Valor Unit.: 0,00	Valor Total: 0,00

LOTE 14 - DESERTO
LOTE 14

VALORES UNITÁRIOS FINAIS

Item: 1	Unidade: UND	Marca:	Modelo:
Descrição: VARA BASTÃO PARA MICROFONE SHOTGUN: suporte reto de alumínio, comprimento de 300cm (3 metros), 5 estágios, ajuste de 66 – 300 cm (0,66 – 3m), rosca superior (macho) – 3/8", rosca inferior (fêmea) – 3/8", acompanha bag para transporte,			
Quantidade: 1		Valor Unit.: 0,00	Valor Total: 0,00

LOTE 15 - DESERTO
LOTE 15

VALORES UNITÁRIOS FINAIS

Item: 1	Unidade: UND	Marca:	Modelo:
Descrição: MICROFONE DIRECIONAL SHOTGUN, microfone de capsula condensada, ultra cardioide, Condensador unidirecional, frequência de 100 – 1600hz, sensibilidade de -44db +/- 2db (curta distância), -23db +/- 2db (longa distância), alimentação dc1,5v – pilha aa, output impedância 1k ohms a curta distância 2,3k ohms a longa distância, compatibilidade com gravadores externos, acompanha cabo xlr (fêmea)/p10, adaptador p10/p2.			
Quantidade: 1		Valor Unit.: 0,00	Valor Total: 0,00

LOTE 16 - DESERTO
LOTE 16

VALORES UNITÁRIOS FINAIS

Item: 1	Unidade: UND	Marca:	Modelo:
Descrição: CABO XLR/XLR BLINDADO 10 METROS			
Quantidade: 2		Valor Unit.: 0,00	Valor Total: 0,00



MUNICÍPIO DE SÃO LOURENÇO DA MATA
SÃO LOURENÇO DA MATA-PE

LOTE 17 - EM ADJUDICAÇÃO
LOTE 17

VALORES UNITÁRIOS FINAIS

Item: 1	Unidade: UND	Marca: BlackMagic	Modelo: Atem Mini Pro
Descrição: SWITCHER DE PRODUÇÃO AO VIVO, com quatro entradas hdmi, transmissão até 1080p, saída hdmi projetor multiview, saída usb type-c para gravação em computador e porta rj45 10/100/1000 para stream ao vivo direto			
Quantidade: 1	Valor Unit.: 4.244,50		Valor Total: 4.244,50

CLASSIFICAÇÃO

Razão Social	Num Documento	Oferta Inicial	Oferta Final	Dif. (%)	ME
1 I.L.MENDES JUNIOR EIRELI ME	068 17.184.211/0001-24	4.244,50	4.244,50		Sim

DESCLASSIFICADOS

Razão Social	Num Documento	Oferta Inicial	Oferta Final	ME
--------------	---------------	----------------	--------------	----

INABILITADOS

Razão Social	Num Documento	Oferta Inicial	Oferta Final	ME
--------------	---------------	----------------	--------------	----

LOTE 18 - DESERTO
LOTE 18

VALORES UNITÁRIOS FINAIS

Item: 1	Unidade: UND	Marca:	Modelo:
Descrição: CABO HDMI – HDMI MICRO, 10m, blindado, 2.0, suporte de resolução 4k 2160p, frequência de áudio de até 1536khz, taxa de transferência de 18 gbit/s à 600mhz.			
Quantidade: 4	Valor Unit.: 0,00		Valor Total: 0,00

LOTE 19 - EM ADJUDICAÇÃO
LOTE 19

VALORES UNITÁRIOS FINAIS

Item: 1	Unidade: UND	Marca:	Modelo:
Descrição: TRANSMISSOR DE IMAGEM SEM FIO hdmi, transmissão de vídeo até 1080p60, alcance de até 120m para rx, entrada e saída hdmi e sdi, energia via bateria serie l, adaptador dc ou entrada usb tipo c, tela oled brilhante			
Quantidade: 1	Valor Unit.: 0,00		Valor Total: 0,00

CLASSIFICAÇÃO

Razão Social	Num Documento	Oferta Inicial	Oferta Final	Dif. (%)	ME
--------------	---------------	----------------	--------------	----------	----

DESCLASSIFICADOS

Razão Social	Num Documento	Oferta Inicial	Oferta Final	ME
I.L.MENDES JUNIOR EIRELI ME	006 17.184.211/0001-24	8.500,00	8.500,00	Sim

INABILITADOS

Razão Social	Num Documento	Oferta Inicial	Oferta Final	ME
--------------	---------------	----------------	--------------	----

LOTE 20 - DESERTO
LOTE 20

VALORES UNITÁRIOS FINAIS



MUNICÍPIO DE SÃO LOURENÇO DA MATA
SÃO LOURENÇO DA MATA-PE

Item: 1 Unidade: UND Marca: Modelo:
Descrição: MOCHILA FOTOGRÁFICA MEDIDAS INTERNAS DO CASE FOTOGRÁFICO: 21CM X 35CM X 13CM. (comprimento x altura x largura). Capacidade: deve ter essas características armazenar na Mochila. 01 câmera reflexo com lente media acoplada. 03 lentes medias, exemplo 18105mm 01 flash speedlight acessórios diversos (baterias, carregadores, cartão de memória, entre outros 01 tablet 10" catmat 465785
Quantidade: 1 Valor Unit.: 0,00 Valor Total: 0,00

PREGOEIRO: JOSELANE MARIA SILVA

MEMBRO DE APOIO JACKELINE GOMES DA SILVA

MEMBRO DE EQUIPE DE APOIO JUAREZ XAVIER DOS SANTOS FILHO

MEMBRO DE EQUIPE DE APOIO ROSINERIA EMILIA ALVES DA SILVA



MUNICÍPIO DE SÃO LOURENÇO DA MATA
SÃO LOURENÇO DA MATA-PE

VENCEDORES DO PROCESSO - FINAL

PREGÃO ELETRÔNICO Nº 007/2023
Processo Administrativo Nº 009/2023
Tipo: REGISTRO DE PREÇO
PREGOEIRO: JOSELANE MARIA SILVA
Data de Publicação: 02/02/2023 07:41:54

TOTAL DO PROCESSO: **5.964,32**

I.L.MENDES JUNIOR EIRELI ME **17.184.211/0001-24** **5.964,32**

LOTE 1 Quant.: 1 Num: 079 324,60 **Total: 1.298,40**

Item: 1 Unidade: UND Marca: Batmax Modelo: XT3

Descrição: Baterias compatíveis ao item existente - CÂMERA FOTOGRÁFICA FUJIFILM XT3

Quantidade: 4 **Valor Unit.: 324,60** Total Item: 1.298,40

LOTE 2 Quant.: 1 Num: 019 210,71 **Total: 421,42**

Item: 1 Unidade: UND Marca: Antorium Modelo: XT3

Descrição: Carregador de bateria compatível ao item existente – CÂMERA FOTOGRÁFICA FUJIFILM XT3

Quantidade: 2 **Valor Unit.: 210,71** Total Item: 421,42

LOTE 17 Quant.: 1 Num: 068 4.244,50 **Total: 4.244,50**

Item: 1 Unidade: UND Marca: BlackMagic Modelo: Atem Mini Pro

Descrição: SWITCHER DE PRODUÇÃO AO VIVO, com quatro entradas hdmi, transmissão até 1080p, saída hdmi projetor multiview, saída usb type-c para gravação em computador e porta rj45 10/100/1000 para stream ao vivo direto

Quantidade: 1 **Valor Unit.: 4.244,50** Total Item: 4.244,50

MUNICIPIO DE SAO LOURENCO DA MATA
SÃO LOURENÇO DA MATA-PE



PREGOEIRO: JOSELANE MARIA SILVA

MEMBRO DE APOIO JACKELINE GOMES DA SILVA

MEMBRO DE EQUIPE DE APOIO JUAREZ XAVIER DOS SANTOS FILHO

MEMBRO DE EQUIPE DE APOIO ROSINERIA EMILIA ALVES DA SILVA



MUNICÍPIO DE SÃO LOURENÇO DA MATA
SÃO LOURENÇO DA MATA-PE

VENCEDORES DO PROCESSO - DISPUTA

PREGÃO ELETRÔNICO Nº 007/2023
Processo Administrativo Nº 009/2023
Tipo: REGISTRO DE PREÇO
PREGOEIRO: JOSELANE MARIA SILVA
Data de Publicação: 02/02/2023 07:41:54

TOTAL DO PROCESSO: 34.464,32

I.L.MENDES JUNIOR EIRELI ME				17.184.211/0001-24	34.464,32
LOTE 1	Quant.: 1	Num: 079	324,60	Total: 1.298,40	
Item: 1	Unidade: UND	Marca: Batmax	Modelo: XT3		
Descrição: Baterias compatíveis ao item existente - CÂMERA FOTOGRÁFICA FUJIFILM XT3					
Quantidade: 4	Valor Unit.: 324,60		Total Item: 1.298,40		
LOTE 2	Quant.: 1	Num: 019	210,71	Total: 421,42	
Item: 1	Unidade: UND	Marca: Antorium	Modelo: XT3		
Descrição: Carregador de bateria compatível ao item existente – CÂMERA FOTOGRÁFICA FUJIFILM XT3					
Quantidade: 2	Valor Unit.: 210,71		Total Item: 421,42		
LOTE 9	Quant.: 1	Num: 052	20.000,00	Total: 20.000,00	
Item: 1	Unidade: UND	Marca: Canon	Modelo: EOS 6D Mark II 26.2MP 3.0"		
Descrição: CÂMERA DIGITAL DSLR, Com sensor full frame de 26.2mpx, tela de 3", sensibilidade de iso 10040000, conectividade bluetooth, wi-fi, gps, nfc, interface usb 2.0, hdmi-c, micjack 3.5 mm, resistente a água, tipo de sensor óptico. Cmos tamanho do sensor óptico, velocidade mínima do obturador 30 s. Velocidade máxima do obturador 1/4000 s, composição da bateria ion de lítio (li-ion) tipo de bateria: ip-e6n, tipos de cartões de memórias d, sdchufs-i, sdcxufs-i.					
Quantidade: 1	Valor Unit.: 20.000,00		Total Item: 20.000,00		
LOTE 17	Quant.: 1	Num: 068	4.244,50	Total: 4.244,50	
Item: 1	Unidade: UND	Marca: BlackMagic	Modelo: Atem Mini Pro		
Descrição: SWITCHER DE PRODUÇÃO AO VIVO, com quatro entradas hdmi, transmissão até 1080p, saída hdmi projetor multiview, saída usb type-c para gravação em computador e porta rj45 10/100/1000 para stream ao vivo direto					
Quantidade: 1	Valor Unit.: 4.244,50		Total Item: 4.244,50		
LOTE 19	Quant.: 1	Num: 006	8.500,00	Total: 8.500,00	
Item: 1	Unidade: UND	Marca: Hollyland	Modelo: Mars300		
Descrição: TRANSMISSOR DE IMAGEM SEM FIO hdmi, transmissão de vídeo até 1080p60, alcance de até 120m para rx, entrada e saída hdmi e sdi, energia via bateria serie l, adaptador dc ou entrada usb tipo c, tela oled brilhante					
Quantidade: 1	Valor Unit.: 8.500,00		Total Item: 8.500,00		



MUNICÍPIO DE SÃO LOURENÇO DA MATA
SÃO LOURENÇO DA MATA-PE

PREGOEIRO: JOSELANE MARIA SILVA

MEMBRO DE APOIO JACKELINE GOMES DA SILVA

MEMBRO DE EQUIPE DE APOIO JUAREZ XAVIER DOS SANTOS FILHO

MEMBRO DE EQUIPE DE APOIO ROSINERIA EMILIA ALVES DA SILVA



PREFEITURA DE SÃO LOURENÇO DA MATA

Paço Municipal



ANO: 2023

PROCESSO LICITATÓRIO Nº 001/2023
PREGÃO ELETRÔNICO PARA REGISTRO DE PREÇOS Nº
001/2023

**FOLHA DE ROSTO
PROPOSTA FINAL**

Razão social: I.L. Mendes Júnior Ltda
CNPJ: 17.184.211/0001-24 – Insc. Est.: 90.614.172-89
Av 25 de Janeiro 2460 Casa 05 Bairro Jardim Menino Deus
CEP 83.420-000| Quatro Barras- PR
www.finktecnologia.com.br
email(s) leticia@finktecnologia.com.br
inacio@finktecnologia.com.br
Telefone(s) : (41) 3045-0112 (41) 99705 5305



Quatro Barras/PR, 15 de fevereiro de 2023

Para:

MUNICÍPIO DE SÃO LOURENÇO DA MATA/PE
PREGÃO ELETRÔNICO Nº 007/2023

A Empresa I.L.MENDES JUNIOR EIRELI ME inscrita no CNPJ 17.184.211/0001-24 e localizada a Av 25 de Janeiro, 2460 Cs 05 Bairro Jardim Menino Deus- Cidade: Quatro Barras-PR CEP 83.420-000, por intermédio de seu representante legal, o Sr. Inácio Lindolfo Mendes Junior, portador da carteira de identidade (RG) 2.059.975-8/PR e do CPF 343.195.811-72, em atendimento ao exigido no Edital de Licitação em epigrafe veem através da presente entregar a nossa proposta para atender o edital.

Lote/Item	Marca /Modelo	DESCRIÇÃO	QTD UN	VALOR REAL R\$	
				Unitário	Total
01	XT3	Baterias compatíveis ao item existente - CÂMERA FOTOGRÁFICA FUJIFILM XT3.Garantia 12 meses.	04	324,60	1.298,40
02	XT3	Carregador de bateria compatível ao item existente – CÂMERA FOTOGRÁFICA FUJIFILM XT3. Garantia 12 meses.	02	210,71	421,42
17	BlackMagic/Atem Mini Pro	SWITCHER DE PRODUÇÃO AO VIVO, com quatro entradas hdmi, transmissão até 1080p, saída hdmi projetor multiview, saída usb type-c para gravação em computador e porta rj45 10/100/1000 para stream ao vivo direto. Garantia 12	01	4.244,50	4.244,50
Total da Proposta Comercial R\$ 5.964,32 (cinco mil, novecentos e sessenta e quatro reais e trinta e dois centavos)					
CONDIÇÕES GERAIS					
Pagamento:	Até 30 dias mediante nota de empenho				
Entrega:	imediate				
Frete:	Por nossa conta. Embalados de forma a não serem danificados durante as operações de transporte e descarga no local da entrega. Independente de aceitação, a contratada garantirá a qualidade e segurança dos objetos contra defeitos de fabricação, pelo prazo mínimo de 12 (doze) meses e garantir assistência técnica durante todo período de garantia.				
Impostos:	Inclusos e também as despesas relativas à entrega e transporte dos objetos licitados, bem como todos os impostos, taxas e demais despesas decorrentes deste contrato, correrão por nossa conta.				
Garantia:	Conforme edital				
Validade:	Conforme edital				
Moeda:	Real.				
Observações:	1) Não está incluso serviços de instalação, configuração, testes e treinamento; 2) Deposito - Banco do Brasil (001) AG 2926-2 c.c. 30.482-4				

INACIO LINDOLFO MENDES JUNIOR:34319581172
INACIO LINDOLFO MENDES JUNIOR:34319581172
2023.02.15 10:33:19 -03'00'

INACIO LINDOLFO MENDES JUNIOR Representante Legal e Proprietário RG 2.059.975-8-PR CPF 343.195.811-72

Atento para os devidos fins que os itens apresentados neste
proposta estão em conformidade com normas e modelos
requisitados por esta secretaria.

15/02/2023

Christim Luiz

Mat: 478141





PREFEITURA DE SÃO LOURENÇO DA MATA

Paço Municipal



ANO: 2023

PROCESSO LICITATÓRIO Nº 009/2023
PREGÃO ELETRÔNICO PARA REGISTRO DE PREÇOS Nº
007/2023

FOLHA DE ROSTO
DOCUMENTOS DE HABILITAÇÃO

L. MENDES JÚNIOR LTDA

CNPJ:17.184.211/0001-24

COMPROVANTE DE INSCRIÇÃO E DE SITUAÇÃO CADASTRAL



Comprovante de Inscrição e de Situação Cadastral

Cidadão,

Confira os dados de Identificação da Pessoa Jurídica e, se houver qualquer divergência, providencie junto à RFB a sua atualização cadastral.



A informação sobre o porte que consta neste comprovante é a declarada pelo contribuinte.

 REPÚBLICA FEDERATIVA DO BRASIL CADASTRO NACIONAL DA PESSOA JURÍDICA			
NUMERO DE INSCRIÇÃO 17.184.211/0001-24 MATRIZ	COMPROVANTE DE INSCRIÇÃO E DE SITUAÇÃO CADASTRAL		DATA DE ABERTURA 18/07/2012
NOME EMPRESARIAL I. L. MENDES JUNIOR LTDA			
TITULO DO ESTABELECIMENTO (NOME DE FANTASIA) *****			PORTE ME
CODIGO E DESCRICAO DA ATIVIDADE ECONOMICA PRINCIPAL 46.51-6-01 - Comércio atacadista de equipamentos de informática			
CODIGO E DESCRICAO DAS ATIVIDADES ECONOMICAS SECUNDARIAS 47.53-9-00 - Comércio varejista especializado de eletrodomésticos e equipamentos de áudio e vídeo 46.42-7-02 - Comércio atacadista de roupas e acessórios para uso profissional e de segurança do trabalho 46.47-8-01 - Comércio atacadista de artigos de escritório e de papelaria 47.51-2-01 - Comércio varejista especializado de equipamentos e suprimentos de informática 46.49-4-01 - Comércio atacadista de equipamentos elétricos de uso pessoal e doméstico 46.52-4-00 - Comércio atacadista de componentes eletrônicos e equipamentos de telefonia e comunicação 62.09-1-00 - Suporte técnico, manutenção e outros serviços em tecnologia da informação 85.99-6-03 - Treinamento em informática 63.99-2-00 - Outras atividades de prestação de serviços de informação não especificadas anteriormente 73.19-0-02 - Promoção de vendas			
CODIGO E DESCRICAO DA NATUREZA JURIDICA 206-2 - Sociedade Empresária Limitada			
LOGRADOURO AV 25 DE JANEIRO	NUMERO 2460	COMPLEMENTO CASA 05 COND CONDOMINIO ANHANGAVA	
CEP 83.420-000	BAIRRO/DISTRITO JARDIM MENINO DEUS	MUNICIPIO QUATRO BARRAS	UF PR
ENDEREÇO ELETRÔNICO INACIO@FINKTECNOLOGIA.COM.BR		TELEFONE (41) 3045-0112	
ENTE FEDERATIVO RESPONSÁVEL (EFR) *****			
SITUAÇÃO CADASTRAL ATIVA	DATA DA SITUAÇÃO CADASTRAL 18/07/2012		
MOTIVO DE SITUAÇÃO CADASTRAL *****			
SITUAÇÃO ESPECIAL *****	DATA DA SITUAÇÃO ESPECIAL *****		

Aprovado pela Instrução Normativa RFB nº 1.863, de 27 de dezembro de 2018.

Emitido no dia 01/02/2023 às 18:40:13 (data e hora de Brasília).

Página: 1/1

 CONSULTAR QSA
  VOLTAR
  IMPRIMIR

A RFB agradece a sua visita. Para informações sobre política de privacidade e uso, [clique aqui](#).

5ª ALTERAÇÃO DO ATO CONSTITUTIVO**I. L. MENDES JUNIOR EIRELI****CNPJ: 17.184.211/0001-24****NIRE 41600492790**

Pelo presente instrumento de alteração do ato constitutivo da EIRELI, **INACIO LINDOLFO MENDES JUNIOR**, brasileiro, solteiro, empresário, portador do RG 20599758 SSP/PR, inscrito no CPF 343.195.811-72, residente e domiciliado sito a Rua Avenida 25 de Janeiro, 2460, Cond Anhangava, Jardim Menino Deus, Cep 83420-000, Quatro Barras /Pr, na qualidade de administrador da empresa **I. L. MENDES JUNIOR EIRELI**, com sede sito a Avenida São Sebastião, 233, sala 07, Centro, Quatro Barras - CEP 83420-000 cujo ato constitutivo se encontra registrado na Junta Comercial do Paraná sob Nire 416.00492790 em sessão 22/09/2016, devidamente inscrita no CNPJ 17.184.211/0001-24, EMPRESA INDIVIDUAL DE RESPONSABILIDADE LIMITADA – EIRELI, resolvem por meio deste contrato alterar seu contrato primitivo, mediante as seguintes cláusulas:

CLAUSULA PRIMEIRA – SEDE E FORO: a Avenida São Sebastião, 233, sala 07, Centro, Quatro Barras - CEP 83420-000 **passa a ser** a Avenida 25 de Janeiro, 2460, Casa 05; Cond Condominio Anhangava, Jardim Menino Deus, Cep 83420-000 – Quatro Barras - Pr

CLÁUSULA SEGUNDA – Para tanto, passa a transcrever, na integra, o ato constitutivo da referida EIRELI, com o teor seguinte:

I.L. MENDES JUNIOR EIRELI**CNPJ 17.184.211/0001-24****NIRE 41600492790**

INACIO LINDOLFO MENDES JUNIOR, brasileiro, solteiro, empresário, portador do RG 20599758 SSP/PR, inscrito no CPF 343.195.811-72, residente e domiciliado sito a Avenida 25 de Janeiro, 2460, Casa 05; Cond Condominio Anhangava, Jardim Menino Deus, Cep 83420-000 – Quatro Barras - Pr, na qualidade de titular da empresa **I. L. MENDES JUNIOR EIRELI**, com sede sito a Avenida 25 de Janeiro, 2460, Casa 05; Cond Condominio Anhangava, Jardim Menino Deus, Cep 83420-000 – Quatro Barras – Pr, cujo ato constitutivo se encontra registrado na Junta Comercial do Paraná sob Nire 416.00492790 em sessão 22/09/2016, devidamente inscrita no CNPJ 17.184.211/0001-24, EMPRESA INDIVIDUAL DE RESPONSABILIDADE LIMITADA – EIRELI, resolvem por meio deste contrato consolidar seu contrato primitivo, mediante as seguintes cláusulas nos termos das cláusulas seguintes, consoante a faculdade prevista no parágrafo único, do artigo 1033 E 980A da Lei nº 10.406/02 .

CLÁUSULA PRIMEIRA – NOME COMERCIAL: I. L. MENDES JUNIOR EIRELI, SEDE E FORO: Avenida 25 de Janeiro, 2460, Casa 05; Cond Condominio Anhangava, Jardim Menino Deus, Cep 83420-000 – Quatro Barras - Pr, podendo, a qualquer tempo, a critério de seu titular, abrir ou fechar filiais em qualquer parte do território Nacional.

1

5ª ALTERAÇÃO DO ATO CONSTITUTIVO
I. L. MENDES JUNIOR EIRELI
CNPJ: 17.184.211/0001-24
NIRE 41600492790



CLÁUSULA SEGUNDA - OBJETO SOCIAL: Comércio atacadista de equipamentos de informática, Comercio varejista de artigos de cama, mesa e banho, Comércio varejista especializado de eletrodomésticos e equipamentos de áudio e vídeo, Comércio atacadista de roupas e acessórios para uso profissional e de segurança do trabalho, Comércio atacadista de artigos de escritório e de papelaria, Comércio varejista especializado de equipamentos e suprimentos de informática, Comércio atacadista de equipamentos elétricos de uso pessoal e doméstico, Comércio atacadista de material elétrico, Comércio atacadista de instrumentos e materiais para uso médico, cirúrgico, hospitalar e de laboratório, Comércio atacadista de componentes eletrônicos e equipamentos de telefonia e comunicação, Comércio atacadista de outros equipamentos e artigos de uso pessoal e doméstico não especificados anteriormente, Comércio atacadista de máquinas, aparelhos e equipamentos para uso odonto-médico-hospitalar; partes e peças, Suporte técnico, manutenção e outros serviços em tecnologia da informação, Treinamento em informática, Outras atividades de prestação de serviços de informação não especificadas anteriormente

CLÁUSULA TERCEIRA – PRAZO DE DURAÇÃO

O prazo de duração é por tempo indeterminado. É garantida a continuidade da pessoa jurídica diante do impedimento por força maior ou impedimento temporário ou permanente do titular, podendo a empresa ser alterada para atender uma nova situação.

CLÁUSULA QUARTA – DO CAPITAL SOCIAL

O capital social é de R\$ 130.000,00 (cento e trinta mil reais) o qual está totalmente integralizado em moeda corrente nacional do País.

INACIO LINDOLFO MENDES JUNIOR, com 130.000 (cento e trinta mil) quotas no valor unitário de R\$ 1,00 (um real) cada, perfazendo o total de R\$ 130.000,00(cento e trinta mil reais). Totalmente subscrito e integralizado em moeda corrente do País neste ato.

CLÁUSULA QUINTA – DA ADMINISTRAÇÃO

A empresa será administrada pelo seu titular, INACIO LINDOLFO MENDES JUNIOR, a quem caberá dentre outras atribuições, a representação ativa e passiva, judicial e extrajudicial, desta EIRELI, sendo a responsabilidade do titular limitada ao capital integralizado.

CLÁUSULA SEXTA – DO EXERCÍCIO SOCIAL

O término de cada exercício social será encerrado em 31 de dezembro do ano civil, com a apresentação do balanço patrimonial e resultado econômico do ano fiscal.

5ª ALTERAÇÃO DO ATO CONSTITUTIVO
I. L. MENDES JUNIOR EIRELI
CNPJ: 17.184.211/0001-24
NIRE 41600492790



CLÁUSULA SÉTIMA – DA DECLARAÇÃO

Declara o titular da EIRELI, para os devidos fins e efeitos de direito, que o mesmo não participa de nenhuma outra empresa, pessoa jurídica dessa modalidade.

CLÁUSULA OITAVA – DA RESPONSABILIDADE A responsabilidade do titular é limitada ao capital integralizado da empresa que será regida pelo regime jurídico da empresa Limitada e supletivamente pela lei da Sociedade Anônima.

CLÁUSULA NONA – DO DESEMPEDIMENTO

O titular declara sob as penas da lei, que não está impedido, por lei especial, e nem condenado ou que se encontra sob os efeitos de condenação, que o proíba de exercer a administração desta EIRELI, bem como não está impedido, ou em virtude de condenação criminal, ou por se encontrar sob os efeitos dela, a pena que vede, ainda que temporariamente, o acesso a cargos públicos ou crime falimentar, de prevaricação, peita ou suborno, concussão, peculato, ou contra a economia popular, contra o sistema financeiro nacional, contra normas de defesa de concorrência, contra as relações de consumo, fé pública ou a propriedade. (Art 1.011, § 1º, CC/2002).

CLAUSULA DECIMA- Declaramos sob as penas da lei, de que a empresa se enquadra na situação de microempresa, nos termos do art. 3º, caput e parágrafos, da Lei Complementar nº 123/2006

CLÁUSULA DÉCIMA PRIMEIRA – DO FORO

Fica eleito o foro da Cidade Quatro Barras, estado do Paraná, para resolver quaisquer litígios oriundos do presente Alteração de EIRELI. O instrumento do Ato alteração de EIRELI, será assinado em 01 (uma) única via .

E, por se acharem em perfeito acordo, de tudo quando neste instrumento particular foi lavrado, obrigam-se por si e por seus herdeiros, a cumprir o presente assinando-o em 01(uma) única via destinada a registro e arquivamento na Junta Comercial do Paraná.

Quatro Barras, 18 de novembro de 2019.

INACIO LINDOLFO MENDES JUNIOR
CPF 343.195.811-72



MINISTÉRIO DA ECONOMIA
Secretaria Especial de Desburocratização, Gestão e Governo Digital
Secretaria de Governo Digital
Departamento Nacional de Registro Empresarial e Integração



ASSINATURA ELETRÔNICA

Certificamos que o ato da empresa I. L. MENDES JUNIOR EIRELI consta assinado digitalmente por:

Identificação do(s) Assinante(s)	
CPF/CNPJ	Nome
34319581172	INACIO LINDOLFO MENDES JUNIOR

CERTIFICO O REGISTRO EM 19/11/2019 13:59 SOB N° 20197125417.
PROTOCOLO: 197125417 DE 18/11/2019. CÓDIGO DE VERIFICAÇÃO:
11905319153. NIRE: 41600492790.
I. L. MENDES JUNIOR EIRELI



LEANDRO MARCOS RAYSEL BISCAIA
SECRETÁRIO-GERAL
CURITIBA, 19/11/2019
www.empresafacil.pr.gov.br

VÁLIDA EM TODO O TERRITÓRIO NACIONAL

REGISTRO GERAL: **2.059.975-8** DATA DE EXPEDIÇÃO: 07/03/2017

NOME: **INACIO LINDOLFO MENDES JUNIOR**

FILIAÇÃO: INACIO LINDOLFO MENDES
ARLETE MARIA MENDES

NATURALIDADE: CURITIBA/PR DATA DE NASCIMENTO: 22/07/1963

DOC. ORIGEM: COMARCA=CURITIBA/PR, 2 OFICIO
C.NASC=1705, LIVRO=28A, FOLHA=252

CPF: 343.195.811-72

CURITIBA/PR

ASSINATURA DO DIRETOR
LEI Nº 7.116 DE 29/08/83

C.P.L. - P.M. S.M.
488
Visto

SERVICO NOTARIAL DE PINHAIS
AUTENTICAÇÃO
A presente fotocópia é reprodução fiel do documento apresentado neste ato e sua data de emissão é de 20/07/2017.

Pinhaís, 20 JUL 2017

SELO
Fábio Cesar Hiltebrand Silva
Tabelião
PINHAIS - PR
Tabelionato de Notas
Exclusivo para
Autenticação de Cópia
FLX42668

REPÚBLICA FEDERATIVA DO BRASIL

SECRETARIA DE ESTADO DA SEGURANÇA PÚBLICA
E ADMINISTRAÇÃO PENITENCIÁRIA
INSTITUTO DE IDENTIFICAÇÃO DO PARANÁ

RG: **2.059.975-8**

POLEGAR DIREITO

ASSINATURA DO TITULAR

CARTEIRA DE IDENTIDADE

TABELIONATO DE NOTAS
JANAÍNA CHAMREK DE PAULA
Esc. Juramentada
PINHAIS - PR



MINISTÉRIO DA FAZENDA
Secretaria da Receita Federal do Brasil
Procuradoria-Geral da Fazenda Nacional



**CERTIDÃO POSITIVA COM EFEITOS DE NEGATIVA DE DÉBITOS RELATIVOS AOS TRIBUTOS
FEDERAIS E À DÍVIDA ATIVA DA UNIÃO**

Nome: I. L. MENDES JUNIOR EIRELI
CNPJ: 17.184.211/0001-24

Ressalvado o direito de a Fazenda Nacional cobrar e inscrever quaisquer dívidas de responsabilidade do sujeito passivo acima identificado que vierem a ser apuradas, é certificado que:

1. constam débitos administrados pela Secretaria da Receita Federal do Brasil (RFB) com exigibilidade suspensa nos termos do art. 151 da Lei nº 5.172, de 25 de outubro de 1966 - Código Tributário Nacional (CTN), ou objeto de decisão judicial que determina sua desconsideração para fins de certificação da regularidade fiscal, ou ainda não vencidos; e
2. constam nos sistemas da Procuradoria-Geral da Fazenda Nacional (PGFN) débitos inscritos em Dívida Ativa da União (DAU) com exigibilidade suspensa nos termos do art. 151 do CTN, ou garantidos mediante bens ou direitos, ou com embargos da Fazenda Pública em processos de execução fiscal, ou objeto de decisão judicial que determina sua desconsideração para fins de certificação da regularidade fiscal.

Conforme disposto nos arts. 205 e 206 do CTN, este documento tem os mesmos efeitos da certidão negativa.

Esta certidão é válida para o estabelecimento matriz e suas filiais e, no caso de ente federativo, para todos os órgãos e fundos públicos da administração direta a ele vinculados. Refere-se à situação do sujeito passivo no âmbito da RFB e da PGFN e abrange inclusive as contribuições sociais previstas nas alíneas 'a' a 'd' do parágrafo único do art. 11 da Lei nº 8.212, de 24 de julho de 1991.

A aceitação desta certidão está condicionada à verificação de sua autenticidade na Internet, nos endereços <<http://rfb.gov.br>> ou <<http://www.pgfn.gov.br>>.

Certidão emitida gratuitamente com base na Portaria Conjunta RFB/PGFN nº 1.751, de 2/10/2014.
Emitida às 11:40:30 do dia 05/09/2022 <hora e data de Brasília>.
Válida até 04/03/2023.
Código de controle da certidão: **11D0.F358.5049.8B10**
Qualquer rasura ou emenda invalidará este documento.

Voltar

Imprimir



Certificado de Regularidade do FGTS - CRF

Inscrição: 17.184.211/0001-24

Razão Social: L MENDES JUNIOR EIRELI

Endereço: AV 25 DE JANEIRO 2460 CASA 05 / JD MENINO DEUS / QUATRO BARRAS
/ PR / 83420-000

A Caixa Econômica Federal, no uso da atribuição que lhe confere o Art. 7, da Lei 8.036, de 11 de maio de 1990, certifica que, nesta data, a empresa acima identificada encontra-se em situação regular perante o Fundo de Garantia do Tempo de Serviço - FGTS.

O presente Certificado não servirá de prova contra cobrança de quaisquer débitos referentes a contribuições e/ou encargos devidos, decorrentes das obrigações com o FGTS.

Validade: 26/01/2023 a 24/02/2023

Certificação Número: 2023012601565397215481

Informação obtida em 02/02/2023 20:13:49

A utilização deste Certificado para os fins previstos em Lei esta condicionada a verificação de autenticidade no site da Caixa:
www.caixa.gov.br

PODER JUDICIÁRIO
JUSTIÇA DO TRABALHO**CERTIDÃO NEGATIVA DE DÉBITOS TRABALHISTAS**

Nome: I. L. MENDES JUNIOR EIRELI (MATRIZ E FILIAIS)
CNPJ: 17.184.211/0001-24
Certidão nº: 41900766/2022
Expedição: 27/11/2022, às 10:37:26
Validade: 26/05/2023 - 180 (cento e oitenta) dias, contados da data de sua expedição.

Certifica-se que **I. L. MENDES JUNIOR EIRELI (MATRIZ E FILIAIS)**, inscrito(a) no CNPJ sob o nº **17.184.211/0001-24**, **NÃO CONSTA** como inadimplente no Banco Nacional de Devedores Trabalhistas. Certidão emitida com base nos arts. 642-A e 883-A da Consolidação das Leis do Trabalho, acrescentados pelas Leis ns.º 12.440/2011 e 13.467/2017, e no Ato 01/2022 da CGJT, de 21 de janeiro de 2022. Os dados constantes desta Certidão são de responsabilidade dos Tribunais do Trabalho.

No caso de pessoa jurídica, a Certidão atesta a empresa em relação a todos os seus estabelecimentos, agências ou filiais.

A aceitação desta certidão condiciona-se à verificação de sua autenticidade no portal do Tribunal Superior do Trabalho na Internet (<http://www.tst.jus.br>).

Certidão emitida gratuitamente.

INFORMAÇÃO IMPORTANTE

Do Banco Nacional de Devedores Trabalhistas constam os dados necessários à identificação das pessoas naturais e jurídicas inadimplentes perante a Justiça do Trabalho quanto às obrigações estabelecidas em sentença condenatória transitada em julgado ou em acordos judiciais trabalhistas, inclusive no concernente aos recolhimentos previdenciários, a honorários, a custas, a emolumentos ou a recolhimentos determinados em lei; ou decorrentes de execução de acordos firmados perante o Ministério Público do Trabalho, Comissão de Conciliação Prévia ou demais títulos que, por disposição legal, contiver força executiva.



ESTADO DO PARANÁ
PREFEITURA MUNICIPAL DE QUATRO BARRAS
SMAFP - Secretaria de Administração, Finanças e Planejamento
DCT - Departamento de Cadastro e Tributação
CNPJ: 76.105.568/0001-39
Av. Dom Pedro II, 110 - Centro - Fone: (41) 3671-8835 / 8837
CEP: 83420-000 - Quatro Barras - PR



Certidão Negativa de Débitos Nº 952 / 2023

CADASTRO 2 - 18452	CNPJ/CPF 17.184.211/0001-24	
FINALIDADE TRANSMISSÃO		
RAZÃO SOCIAL/NOME I. L. MENDES JUNIOR EIRELI		
SITUADO À: AV 25 DE JANEIRO., Nº 2460, JARDIM MENINO DEUS - CEP: 83420-000 Complemento: CASA 05 COND. ANHANGAVA		
NOME FANTASIA:		
SITUAÇÃO DO CADASTRO: Em Atividade	INÍCIO DA ATIVIDADE: 20/02/2018	ENCERRAMENTO DA ATIVIDADE:
RAMO DA ATIVIDADE:		
NOME DO REQUERENTE I. L. MENDES JUNIOR EIRELI	CNPJ/CPF - REQUERENTE 17184211000124	
CÓDIGO DE AUTENTICIDADE	ADE3792354925144E4768B0F3196A41B	
OBSERVAÇÃO:		

Certificamos a vista do vencido no processo protocolado acima e ressalvando o direito da Fazenda Municipal e cobrar as dívidas, posteriormente apuradas até a presente data não consta débito tributário nesta Prefeitura, em nome da pessoa supra-citada
OBS: ISS, ALVARÁ E DÍVIDA ATIVA

A PRESENTE CERTIDÃO TERÁ VALIDADE ATÉ 03/03/2023

Quatro Barras - PR, 01 de fevereiro de 2023



Journal

VANESSA LILIAN DOS SANTOS
Fiscal de Tributos



ESTADO DO PARANÁ
PREFEITURA MUNICIPAL DE QUATRO BARRAS
SMAFP - Secretaria de Administração, Finanças e Planejamento
DCT - Departamento de Cadastro e Tributação
CNPJ: 76.105.568/0001-39
Av. Dom Pedro II, 110 - Centro - Fone: (41) 3671-8835 / 8837
CEP: 83420-000 - Quatro Barras - PR



Certidão Negativa de Débitos N° 950

CERTIFICAMOS, conforme requerido por **DIGITALPAR INFORMATICA LTDA**, CPF/CNPJ n° 18.861.730/0001-42, para fins **TRANSMISSÃO**, que **NÃO CONSTAM DÉBITOS RELATIVOS A TRIBUTOS MUNICIPAIS** (impostos, taxas, contribuição de melhoria e dívida ativa dos cadastros Mobiliários, Imobiliários e Avulsos), até a presente data em nome de **DIGITALPAR INFORMATICA LTDA**, CPF/CNPJ n° 18.861.730/0001-42, situado(a) na cidade de Quatro Barras - PR.

Fica ressalvado o direito da Fazenda Pública Municipal cobrar débitos posteriormente apurados, mesmo referentes a períodos compreendidos nesta Certidão.

CÓDIGO DE AUTENTICIDADE C46C2C15DBDCDFD5BE0FA9BF0BFC53BD

A PRESENTE CERTIDÃO TERÁ VALIDADE ATÉ 03/03/2023 ✓

Quatro Barras - PR, 1 de fevereiro de 2023



VANESSA LILIAN DOS SANTOS
Fiscal de Tributos



REPÚBLICA FEDERATIVA DO BRASIL
COMARCA DE CURITIBA ESTADO DO PARANÁ

1º OFÍCIO DISTRIBUIDOR, PART. E CONTADOR JUDICIAL DO FORO CENTRAL DA COMARCA DA REGIÃO METROPOLITANA DE CURITIBA
AV. CÂNDIDO DE ABREU, 535 1º ANDAR - FONE: (41) 3027-5253
EDIFÍCIO DO FÓRUM CÍVEL - CENTRO-CÍVICO
CEP: 80530-906

www.1distribuidorcuritiba.com.br



EMPREGADOS JURAMENTADOS

SANDRA LUCIA PELIKI
LUIZ CARLOS KOFANOVSKI
ISABEL ANGELA WYPYCH
MARIANY BEATRIZ DA SILVA SCAPINELI
FERNANDA GALLASSINI
KARINA BAVARO ALVES



PEDIDO DE CERTIDÕES

JOSÉ BORGES DA CRUZ FILHO

TITULAR

EDIFÍCIO DO FÓRUM CÍVEL
AV. CÂNDIDO DE ABREU, 535 - TÉRREO - CEP 80530-906

RECUPERAÇÃO JUDICIAL * FALÊNCIA * CONCORDATA * CRIME * CIVEL
VARAS CRIMINAIS-VARAS DA FAZENDA-VARAS DA FAMÍLIA-PRECATÓRIA DA VARA DE EXECUÇÕES PENAIAS
EXECUÇÕES FISCAIS DO ESTADO E DO MUNICÍPIO - REGISTROS PÚBLICOS - TRIBUNAL DO JURI
TABELIONATOS - JUIZADO ESPECIAL CIVEL E CRIMINAL

CERTIDÃO NEGATIVA
FEITOS AJUIZADOS

CERTIFICO, a pedido de parte interessada, para FINS GERAIS, que revendo os livros de registros de distribuições físicas e eletrônicas de AÇÕES DE FALÊNCIAS, CONCORDATAS, RECUPERAÇÃO JUDICIAL E EXTRAJUDICIAL, existentes nesta serventia, dos mesmos NÃO CONSTA qualquer ação contra:

I L MENDES JUNIOR LTDA

CNPJ.17.184.211/0001-24

no período de 18 de março de 1963 (data da instalação deste cartório - Lei No.4.677, de 29/12/62) a 20/01/2023 .

O REFERIDO É VERDADE E DOU FÉ.

Curitiba, 24 de janeiro de 2023 .

LUIZ CARLOS KOFANOVSKI
Escrevente Juramentado

Digitally signed
by JOSÉ BORGES
DA CRUZ
FILHO:31628532
904
Date:
2023.01.24
13:27:16 BRST

1º
OFÍCIO DISTRIBUIDOR

Emitida por: LUIZ
Lei nº19.803 de 21/Dez/18
Tabela XVI dos Distribuidores nº VI letra a (R\$ 38.16)

*** Se impressa, verificar sua autenticidade no <http://www.1distribuidorcuritiba.com.br/autentica> usando o código 18740E0E ***



PODER JUDICIÁRIO

COMARCA DA REGIÃO METROPOLITANA DE CURITIBA
FORO REGIONAL DE CAMPINA GRANDE DO SUL
1ª VARA JUDICIAL – Cível e Fazenda Pública

Estado do Paraná

Avenida São João, nº 210 – Campina Grande do Sul/PR, CEP: 83.430-000
Fone: (41) 3676-1324



A Sra. Gilciane Luzia Mello do Nascimento Fonseca

Assunto: Competência para expedições de certidões de Falência
Concordata, Recuperação Judicial e Recuperação Extrajudicial.

Em atendimento ao esclarecimento da dúvida suscitada pela Serventuária Gilciane Luzia Mello do Nascimento Fonseca, Titular do Ofício Distribuidor, Contador, Partidor, Avaliador Judicial e Depositário Público de Campina Grande do Sul, afirmo que a competência para expedição de certidões de Falência Concordata, Recuperação Judicial e Recuperação Extrajudicial é do Ofício Distribuidor de Curitiba, consoante a atribuição de competência especializada definida pela Resolução 213/2018 do Tribunal de Justiça do Paraná.

Campina Grande do Sul, 25 de março de 2019.

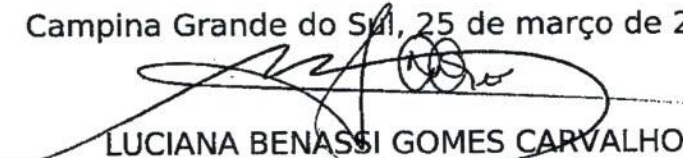
LUCIANA BENASSI GOMES CARVALHO
Juíza de Direito Diretora do Fórum

09/04/2019



COMPROVANTE DE INSCRIÇÃO E DE SITUAÇÃO CADASTRAL



Comprovante de Inscrição e de Situação Cadastral

Cidadão,

Confira os dados de Identificação da Pessoa Jurídica e, se houver qualquer divergência, providencie junto à RFB a sua atualização cadastral.

A informação sobre o porte que consta neste comprovante é a declarada pelo contribuinte.

REPÚBLICA FEDERATIVA DO BRASIL	
CADASTRO NACIONAL DA PESSOA JURÍDICA	
NÚMERO DE INSCRIÇÃO 17.184.211/0001-24 MATRIZ	COMPROVANTE DE INSCRIÇÃO E DE SITUAÇÃO CADASTRAL
DATA DE ABERTURA 18/07/2012	
NOME EMPRESARIAL I. L. MENDES JUNIOR LTDA	
TÍTULO DO ESTABELECIMENTO (NOME DE FANTASIA) *****	PORTE ME
CÓDIGO E DESCRIÇÃO DA ATIVIDADE ECONÔMICA PRINCIPAL 46.51-6-01 - Comércio atacadista de equipamentos de informática	
CÓDIGO E DESCRIÇÃO DAS ATIVIDADES ECONÔMICAS SECUNDÁRIAS 47.53-9-00 - Comércio varejista especializado de eletrodomésticos e equipamentos de áudio e vídeo 46.42-7-02 - Comércio atacadista de roupas e acessórios para uso profissional e de segurança do trabalho 46.47-8-01 - Comércio atacadista de artigos de escritório e de papelaria 47.51-2-01 - Comércio varejista especializado de equipamentos e suprimentos de informática 46.49-4-01 - Comércio atacadista de equipamentos elétricos de uso pessoal e doméstico 46.52-4-00 - Comércio atacadista de componentes eletrônicos e equipamentos de telefonia e comunicação 62.09-1-00 - Suporte técnico, manutenção e outros serviços em tecnologia da informação 85.99-6-03 - Treinamento em informática 63.99-2-00 - Outras atividades de prestação de serviços de informação não especificadas anteriormente 73.19-0-02 - Promoção de vendas	
CÓDIGO E DESCRIÇÃO DA NATUREZA JURÍDICA 206-2 - Sociedade Empresária Limitada	
LOGRADOURO AV 25 DE JANEIRO	NÚMERO 2460
COMPLEMENTO CASA 05 COND CONDOMINIO ANHANGAVA	
CEP 83.420-000	BAIRRO/DISTRITO JARDIM MENINO DEUS
MUNICÍPIO QUATRO BARRAS	UF PR
ENDEREÇO ELETRÔNICO INACIO@FINKTECNOLOGIA.COM.BR	TELEFONE (41) 3045-0112
ENTE FEDERATIVO RESPONSÁVEL (EFR) *****	
SITUAÇÃO CADASTRAL ATIVA	DATA DA SITUAÇÃO CADASTRAL 18/07/2012
MOTIVO DE SITUAÇÃO CADASTRAL	
SITUAÇÃO ESPECIAL *****	DATA DA SITUAÇÃO ESPECIAL *****

Aprovado pela Instrução Normativa RFB nº 1.863, de 27 de dezembro de 2018.

Emitido no dia **01/02/2023** às **18:40:13** (data e hora de Brasília).

Página: 1/1

CONSULTAR QSA

VOLTAR

IMPRIMIR

A RFB agradece a sua visita. Para informações sobre política de privacidade e uso, [clique aqui](#).



Estado do Paraná
Secretaria de Estado da Fazenda
Receita Estadual do Paraná



Certidão Negativa
de Débitos Tributários e de Dívida Ativa Estadual
Nº 029286305-80

Certidão fornecida para o CNPJ/MF: **17.184.211/0001-24**
Nome: **I L MENDES JUNIOR LTDA**

Ressalvado o direito da Fazenda Pública Estadual inscrever e cobrar débitos ainda não registrados ou que venham a ser apurados, certificamos que, verificando os registros da Secretaria de Estado da Fazenda, constatamos não existir pendências em nome do contribuinte acima identificado, nesta data.

Obs.: Esta Certidão engloba todos os estabelecimentos da empresa e refere-se a débitos de natureza tributária e não tributária, bem como ao descumprimento de obrigações tributárias acessórias.

Válida até 02/06/2023 - Fornecimento Gratuito

A autenticidade desta certidão deverá ser confirmada via Internet
www.fazenda.pr.gov.br



TERMO DE AUTENTICAÇÃO - LIVRO DIGITAL

Declaro autenticados automaticamente os Termos de Abertura e de Encerramento do Livro Digital com características abaixo, em conformidade com o Art. 10 da IN DREI 82/2021 e com base nas informações prestadas pelo solicitante, sob a autenticidade nº 12206362583 em 18/05/2022, protocolo 223152412. Para validação de Autenticação dos Termos, deverá ser acessado o Portal de Serviços / verificação de documentos do Empreendedor (<http://www.empresafacil.pr.gov.br>) e informar o código de verificação.

Identificação de Empresa	
Nome Empresarial:	I. L. MENDES JUNIOR EIRELI
Número de Registro:	41600492790
CNPJ:	17184211000124
Município:	Quatro Barras

Identificação de Livro Digital	
Tipo de Livro:	DIÁRIO
Número de Ordem:	10
Período de Escrituração:	01/01/2021 - 31/12/2021

Assinante(s)	Nome	CRC/OAB
34319581172	INACIO LINDOLFO MENDES JUNIOR	
83928502972	VIVIANE RIBEIRO	PR032521



CONFORME ART. 10 DA IN DREI 82/2021,
CERTIFICO A AUTENTICAÇÃO AUTOMÁTICA EM 18/05/2022 17:26 SOB Nº
20223152412.
PROTOCOLO: 223152412 DE 13/05/2022. CÓDIGO DE VERIFICAÇÃO:
12206362583. NIRE: 41600492790.
I. L. MENDES JUNIOR EIRELI

JUNTA COMERCIAL DO PARANÁ
RESPONSÁVEL PELA AUTENTICAÇÃO
CURITIBA, 18/05/2022
empresafacil.pr.gov.br

A validade deste documento, se impresso, fica sujeita à comprovação de sua autenticidade nos respectivos portais, informando seus respectivos códigos de verificação.

Termo de Abertura



Nome do Livro: DIÁRIO

Nº de Ordem: 10

O presente livro do tipo DIÁRIO contém registros numerados, do nº 01 ao nº 74, e servirá para a escrituração dos lançamentos próprios da empresa I. L. MENDES JUNIOR EIRELI, município Quatro Barras, CNPJ nº 17.184.211/0001-24, Número de Registro (NIRE) 41600492790.

DECLARAÇÃO DE RESPONSABILIDADE

Declaro(amos), sob as penas da Lei, que o livro apresentado para autenticação preenche todas as formalidades legais exigíveis, bem como que estou(amos) devidamente habilitado(s) para assinatura dos termos de abertura e de encerramento do livro.

Data do arquivamento dos atos constitutivos: 18/07/2012

Ato constitutivo: 41107274241

Quatro Barras, 01/01/2021

INACIO LINDOLFO MENDES JUNIOR
TITULAR PESSOA FÍSICA, Administrador
CPF 343.195.811-72

VIVIANE RIBEIRO
CONTADOR
CRC/PR 032521



Consolidação: Empresa

Grau: 5

Conta	Reduzida	Descrição	Saldo Anterior	Débito	Crédito	Saldo Atual
1		ATIVO	1.931.017,26 D	5.944.865,77	5.597.708,43	2.278.174,60 D
1.1		ATIVO CIRCULANTE	1.929.917,26 D	5.944.865,77	5.597.708,43	2.277.074,60 D
1.1.1		DISPONIVEL	34.250,80 D	2.670.598,00	2.671.496,92	33.351,88 D
1.1.1.01		CAIXA	34.250,80 D	30.153,35	36.234,32	28.169,83 D
1.1.1.01.00001	1-0	CAIXA	34.250,80 D	30.153,35	36.234,32	28.169,83 D
1.1.1.02		BANCOS CONTA MOVIMENTO	0,00	2.602.250,44	2.602.250,44	0,00
1.1.1.02.00002	1-2	BRDESCO	0,00	14.958,68	14.958,68	0,00
1.1.1.02.00005	1-5	BANCO DO BRASIL	0,00	2.587.291,76	2.587.291,76	0,00
1.1.1.03		APLICACAO LIQUIDEZ IMEDIA	0,00	38.194,21	33.012,16	5.182,05 D
1.1.1.03.00002	1-8	APLICACAO BANCO DO BRASIL	0,00	38.194,21	33.012,16	5.182,05 D
1.1.2		CLIENTES	319.843,11 D	1.773.558,75	1.913.349,20	180.052,66 D
1.1.2.01		CLIENTES	319.843,11 D	1.773.558,75	1.913.349,20	180.052,66 D
1.1.2.01.00001	100-0	CLIENTES DIVERSOS	319.843,11 D	1.773.558,75	1.913.349,20	180.052,66 D
1.1.3		ESTOQUES	317.925,27 D	1.480.744,85	932.862,31	865.807,81 D
1.1.3.01		ESTOQUES	317.925,27 D	1.480.744,85	932.862,31	865.807,81 D
1.1.3.01.00001	2-5	MERCADORIAS PARA REVENDA	317.925,27 D	1.480.744,85	932.862,31	865.807,81 D
1.1.4		CREDITOS	1.200.000,00 D	0,00	80.000,00	1.120.000,00 D
1.1.4.07		ADIANTAMENTO DE LUCROS	1.200.000,00 D	0,00	80.000,00	1.120.000,00 D
1.1.4.07.00001	806-0	INACIO L. MENDES JUNIOR	1.200.000,00 D	0,00	80.000,00	1.120.000,00 D
1.1.7		REMESSA/INGRESSO	67.898,08 D	19.964,17	0,00	77.862,25 D
1.1.7.01		REMESSA P/ INDUSTRIALIZAC	2.625,39 D	3.196,20	0,00	5.821,59 D
1.1.7.01.00001	7-7	REMESSA P/ INDUSTRIALIZAC	2.625,39 D	3.196,20	0,00	5.821,59 D
1.1.7.03		INGRESSO PARA CONCERTO	2.368,01 D	1.096,20	0,00	3.464,21 D
1.1.7.03.00001	8-0	INGRESSO PARA CONCERTO	2.368,01 D	1.096,20	0,00	3.464,21 D
1.1.7.04		REMESSA/RETORNO DEMONSTRA	52.904,68 D	15.671,77	0,00	68.576,45 D
1.1.7.04.00001	8-1	REMESSA PARA DEMONSTRAÇÃO	52.904,68 D	15.671,77	0,00	68.576,45 D
1.2		ATIVO NÃO - CIRCULANTE	1.100,00 D	0,00	0,00	1.100,00 D
1.2.3		IMOBILIZADO	1.100,00 D	0,00	0,00	1.100,00 D
1.2.3.03		IMOBILIZADO ADMINISTRACAO	1.100,00 D	0,00	0,00	1.100,00 D
1.2.3.03.00005	9-8	EQUIPAMENTO DE COMUNICACA	1.100,00 D	0,00	0,00	1.100,00 D
2		PASSIVO	1.931.017,26 C	4.172.409,60	4.232.685,01	1.991.292,67 C
2.1		PASSIVO CIRCULANTE	617.384,41 C	3.745.141,84	3.238.588,26	110.830,83 C
2.1.1		PASSIVO CIRCULANTES	615.016,40 C	3.745.141,84	3.238.588,26	108.462,82 C
2.1.1.01		FORNECEDORES	57.482,10 C	2.282.936,60	2.267.233,17	41.778,67 C
2.1.1.01.00001	200-0	FORNECEDORES DIVERSOS	57.482,10 C	2.282.936,60	2.267.233,17	41.778,67 C
2.1.1.03		EMPRESTIMOS E FINANCIAMEN	1.641,84 C	2.678,43	1.036,59	0,00
2.1.1.03.00001	15-0	CAIXA ECONOMICA FEDERAL C	1.397,17 C	1.397,17	0,00	0,00
2.1.1.03.00003	812-5	BANCO DO BRASIL C/C	244,67 C	1.281,26	1.036,59	0,00
2.1.1.04		OBRIGACOES TRABALHISTAS	979,00 C	23.332,02	25.762,26	3.409,24 C
2.1.1.04.00002	15-3	PRO-LABORE	979,00 C	23.332,02	25.762,26	3.409,24 C
2.1.1.05		ENCARGOS SOCIAIS	1.121,95 C	3.940,53	3.258,58	440,00 C
2.1.1.05.00001	15-6	INSS A RECOLHER	1.121,95 C	3.940,53	3.258,58	440,00 C
2.1.1.06		OBRIGACOES TRIBUTARIAS	553.791,51 C	1.432.254,26	941.297,66	62.834,91 C
2.1.1.06.00007	16-7	IRRF A RECOLHER	42,45 C	0,00	603,04	645,49 C
2.1.1.06.00008	16-8	SIMPLES A RECOLHER	553.749,06 C	699.385,09	147.439,62	1.803,59 C
2.1.1.06.00010	17-0	PARCELAMENTO SIMPLES NACI	0,00	732.869,17	793.255,00	60.385,83 C
2.1.3		REMESSA/INGRESSO	2.368,01 C	0,00	0,00	2.368,01 C
2.1.3.03		INGRESSO PARA CONCERTO	2.368,01 C	0,00	0,00	2.368,01 C
2.1.3.03.00001	19-9	INGRESSO PARA CONCERTO	2.368,01 C	0,00	0,00	2.368,01 C
2.2		PASSIVO NÃO - CIRCULANTE	0,00	60.385,83	707.214,82	646.828,99 C
2.2.1		EXIGIVEL A LONGO PRAZO	0,00	60.385,83	707.214,82	646.828,99 C
2.2.1.04		PARCELAMENTOS DEBITOS FIS	0,00	60.385,83	707.214,82	646.828,99 C
2.2.1.04.00007	23-7	PARCELAMENTO SIMPLES NACI	0,00	60.385,83	707.214,82	646.828,99 C
2.5		PATRIMONIO LIQUIDO	1.313.632,85 C	368.881,93	286.881,93	1.233.632,85 C
2.5.1		PATRIMONIO LIQUIDO	1.313.632,85 C	368.881,93	286.881,93	1.233.632,85 C
2.5.1.01		CAPITAL SOCIAL	100.000,00 C	0,00	0,00	100.000,00 C
2.5.1.01.00001	20-9	CAPITAL NACIONAL	100.000,00 C	0,00	0,00	100.000,00 C
2.5.1.03		LUCROS ACUMULADOS	1.213.632,85 C	80.000,00	286.881,93	1.420.514,78 C
2.5.1.03.00001	21-6	LUCROS ACUMULADOS	1.213.632,85 C	0,00	286.881,93	1.500.514,78 C
2.5.1.03.00002	101-5	(-) LUCROS DISTRIBUIDOS	0,00	80.000,00	0,00	-80.000,00 D
2.5.1.05		RESULTADO DO EXERCICIO	0,00	286.881,93	0,00	-286.881,93 D
2.5.1.05.00005	556-8	LUCRO/PREJUIZO DO EXERCIC	0,00	286.881,93	0,00	-286.881,93 D
3		RECEITAS	0,00	290.646,48	1.719.513,71	1.428.867,23 C
3.1		RECEITA OPERACIONAL LIQUI	0,00	290.646,48	1.719.513,71	1.428.867,23 C
3.1.1		RECEITA OPERACIONAL BRUTA	0,00	0,00	1.719.513,71	1.719.513,71 C
3.1.1.01		VENDAS DE MERCADORIAS	0,00	0,00	1.718.452,40	1.718.452,40 C
3.1.1.01.00001	30-1	VENDAS DE MERCADORIAS	0,00	0,00	1.718.452,40	1.718.452,40 C

VIVIANE RIBEIRO, 41 - 33841404



308 - I.L. MENDES JUNIOR EIRELI ME

Contabilidade

Consolidação: Empresa

Conta Reduzida Descrição

Balancote de Verificação

Grau: 5

FOLHA:

Emissão: 31/12/2021 14:08:06

Período: 01/2021 a 12/2021

Página 65 de 75

Conta	Reduzida	Descrição	Saldo Anterior	Débito	Crédito	Saldo Atual
3.1.1.03		SERVICOS				
3.1.1.03.00001	30-5	SERVICOS PRESTADOS	0,00	0,00	1.061,31	1.061,31 C
			0,00	0,00	1.061,31	1.061,31 C
3.1.2		DEDUCOES DA RECEITA				
3.1.2.01		DEDUCOES DA RECEITA	0,00	290.646,48	0,00	-290.646,48 D
3.1.2.01.00001	31-4	(-) DEVOLUCOES DE VENDA	0,00	143.206,86	0,00	-143.206,86 D
			0,00	143.206,86	0,00	-143.206,86 D
3.1.2.02		IMPOSTOS INCIDENTES S/ RE				
3.1.2.02.00005	32-1	(-) SIMPLES	0,00	147.439,62	0,00	-147.439,62 D
			0,00	147.439,62	0,00	-147.439,62 D
4		CUSTOS				
4.1		CUSTO OPERACIONAL	0,00	859.226,20	0,00	859.226,20 D
			0,00	859.226,20	0,00	859.226,20 D
4.1.2		CUSTO DAS MERCADORIAS VEN				
4.1.2.01		CUSTO DAS MERCADORIAS VEN	0,00	859.226,20	0,00	859.226,20 D
4.1.2.01.00001	45-1	CUSTO DAS MERCADORIAS VEN	0,00	859.226,20	0,00	859.226,20 D
			0,00	859.226,20	0,00	859.226,20 D
5		DESPESAS				
5.1		DESPESAS OPERACIONAIS	0,00	283.295,12	536,02	282.759,10 D
5.1.1		DESPESAS ADMINISTRATIVAS	0,00	283.295,12	536,02	282.759,10 D
5.1.1.01		DESPESAS COM PESSOAL	0,00	118.783,52	0,00	118.783,52 D
5.1.1.01.00009	50-9	PRO-LABORE	0,00	29.623,88	0,00	29.623,88 D
			0,00	29.623,88	0,00	29.623,88 D
5.1.1.03		DESPESAS ADMINISTRATIVAS	0,00	89.159,64	0,00	89.159,64 D
5.1.1.03.00001	53-1	AGUA E ESGOTO	0,00	89.159,64	0,00	89.159,64 D
5.1.1.03.00002	53-2	ENERGIA ELETRICA	0,00	1.526,47	0,00	1.526,47 D
5.1.1.03.00003	53-3	TELEFONE/INTERNET	0,00	1.847,99	0,00	1.847,99 D
5.1.1.03.00005	53-5	MATERIAL DE ESCRITORIO E	0,00	9.817,76	0,00	9.817,76 D
5.1.1.03.00009	53-9	PUBLICACOES E ANUNCIOS	0,00	87,00	0,00	87,00 D
5.1.1.03.00011	54-1	SEGUROS DIVERSOS	0,00	680,33	0,00	680,33 D
5.1.1.03.00012	54-2	COMBUSTIVEIS E LUBRIFICAN	0,00	711,32	0,00	711,32 D
5.1.1.03.00016	54-6	ALUGUEL/CONDOMINIO	0,00	6.063,52	0,00	6.063,52 D
5.1.1.03.00018	54-8	CONTRIBUICOES LEGAIS E TA	0,00	14.810,38	0,00	14.810,38 D
5.1.1.03.00021	55-1	SERVICOS DE TERCEIROS	0,00	475,65	0,00	475,65 D
5.1.1.03.00022	55-2	DESPESAS COM VEICULOS	0,00	5.614,02	0,00	5.614,02 D
5.1.1.03.00023	55-3	ASSISTENCIA A INFORMATICA	0,00	30,70	0,00	30,70 D
5.1.1.03.00032	804-4	FRETES E CARRETOS	0,00	505,00	0,00	505,00 D
5.1.1.03.00034	808-7	SEGURO DE BENS	0,00	9.918,08	0,00	9.918,08 D
5.1.1.03.00036	850-8	IMPOSTOS E TAXAS DIVERSAS	0,00	356,62	0,00	356,62 D
5.1.1.03.00037	1022-7	DESPESAS ADMINISTRATIVAS	0,00	10.276,18	0,00	10.276,18 D
			0,00	26.438,62	0,00	26.438,62 D
5.1.2		RESULTADO FINANCEIRO				
5.1.2.01		RECEITAS FINANCEIRAS	0,00	164.511,60	536,02	163.975,58 D
5.1.2.01.00002	57-2	RENDIMENTO APLICACAO FINA	0,00	0,00	536,02	-536,02 C
5.1.2.01.00004	57-4	DESCONTOS OBTIDOS	0,00	0,00	0,02	-0,02 C
			0,00	0,00	536,00	-536,00 C
5.1.2.02		DESPESAS FINANCEIRAS				
5.1.2.02.00001	58-1	JUROS S/ IMPOSTOS	0,00	164.511,60	0,00	164.511,60 D
5.1.2.02.00003	58-3	JUROS PARCELAMENTOS	0,00	139.518,28	0,00	139.518,28 D
5.1.2.02.00004	58-4	DESPESAS BANCARIAS	0,00	8.239,24	0,00	8.239,24 D
5.1.2.02.00006	58-6	JUROS S/ PAGTOS, EM ATRAS	0,00	1.869,84	0,00	1.869,84 D
			0,00	14.884,24	0,00	14.884,24 D
		TOTAL GERAL	0,00	11.550.443,17	11.550.443,17	0,00

INACIO LINDOLFO MENDES JUNIOR
TITULAR PESSOA FISICA
CPF 343.195.811-72

VIVIANE RIBEIRO
TECNO CONTABIL
CRC 32521/O-3



I L MENDES JUNIOR EIRELI
Contabilidade

Balço Patrimonial

Página 66 de 75
FOLHA: 66
Data: 31/12/2021
Hora: 14:11:15

Consolidação: Empresa
NIRE nº 41600492790 de 18/07/2012

Grau: 5

Encerrado em: 31/12/2021

	12/2021	12/2020
ATIVO	2.278.174,60	1.931.017,26
ATIVO CIRCULANTE	2.277.074,60	1.929.917,26
DISPONIVEL	33.351,88	34.250,80
CAIXA	28.169,83	34.250,80
CAIXA	28.169,83	34.250,80
APLICACAO LIQUIDEZ IMEDIATA	5.182,05	0,00
APLICACAO BANCO DO BRASIL	5.182,05	0,00
CLIENTES	180.052,66	319.843,11
CLIENTES	180.052,66	319.843,11
CLIENTES DIVERSOS	180.052,66	319.843,11
ESTOQUES	865.807,81	317.925,27
ESTOQUES	865.807,81	317.925,27
MERCADORIAS PARA REVENDA	865.807,81	317.925,27
CREDITOS	1.120.000,00	1.200.000,00
ADIANTAMENTO DE LUCROS	1.120.000,00	1.200.000,00
INACIO L. MENDES JUNIOR	1.120.000,00	1.200.000,00
REMESSA/INGRESSO	77.862,25	57.898,08
REMESSA P/ INDUSTRIALIZACAO E CONSERTO	5.821,59	2.625,39
REMESSA P/ INDUSTRIALIZACAO E CONSERTO	5.821,59	2.625,39
INGRESSO PARA CONSERTO	3.464,21	2.368,01
INGRESSO PARA CONSERTO	3.464,21	2.368,01
REMESSA/RETORNO DEMONSTRAÇÃO	68.576,45	52.904,68
REMESSA PARA DEMONSTRAÇÃO	68.576,45	52.904,68
ATIVO NÃO - CIRCULANTE	1.100,00	1.100,00
IMOBILIZADO	1.100,00	1.100,00
IMOBILIZADO ADMINISTRACAO	1.100,00	1.100,00
EQUIPAMENTO DE COMUNICACAO	1.100,00	1.100,00
TOTAL DO ATIVO	2.278.174,60	1.931.017,26
PASSIVO	2.278.174,60	1.931.017,26
PASSIVO CIRCULANTE	110.830,83	617.384,41
PASSIVO CIRCULANTES	108.462,82	615.016,40
FORNECEDORES	41.778,67	57.482,10
FORNECEDORES DIVERSOS	41.778,67	57.482,10
EMPRESTIMOS E FINANCIAMENTOS	0,00	1.641,84
CAIXA ECONOMICA FEDERAL C/C	0,00	1.397,17
BANCO DO BRASIL C/C	0,00	244,67
OBRIGACOES TRABALHISTAS	3.409,24	979,00
PRO-LABORE	3.409,24	979,00
ENCARGOS SOCIAIS	440,00	1.121,95
INSS A RECOLHER	440,00	1.121,95
OBRIGACOES TRIBUTARIAS	62.834,91	553.791,51
IRRF A RECOLHER	645,49	42,45
SIMPLES A RECOLHER	1.803,59	553.749,06
PARCELAMENTO SIMPLES NACIONAL	60.385,83	0,00
REMESSA/INGRESSO	2.368,01	2.368,01
INGRESSO PARA CONSERTO	2.368,01	2.368,01
INGRESSO PARA CONSERTO	2.368,01	2.368,01
PASSIVO NÃO - CIRCULANTE	646.828,99	0,00
EXIGIVEL A LONGO PRAZO	646.828,99	0,00
PARCELAMENTOS DEBITOS FISCAIS	646.828,99	0,00
PARCELAMENTO SIMPLES NACIONAL	646.828,99	0,00
PATRIMONIO LIQUIDO	1.520.514,78	1.313.632,85
PATRIMONIO LIQUIDO	1.520.514,78	1.313.632,85
CAPITAL SOCIAL	100.000,00	100.000,00
CAPITAL NACIONAL	100.000,00	100.000,00
LUCROS ACUMULADOS	1.420.514,78	1.213.632,85

VIVIANE RIBEIRO. 41 - 33841404

I L MENDES JUNIOR EIRELI
Contabilidade

Balço Patrimonial



Consolidação: Empresa
NIRE nº 41600492790 de 18/07/2012

Grau: 5

Encerrado em: 31/12/2021

	12/2021	12/2020
LUCROS ACUMULADOS	1.500.514,78	1.213.632,85
(-) LUCROS DISTRIBUIDOS	-80.000,00	0,00
TOTAL DO PASSIVO	2.278.174,60	1.931.017,26

Reconhecemos a exatidão do presente Balço Patrimonial com base nas informações e na documentação apresentada, encerrado em 31/12/2021, somando tanto no Ativo como no Passivo, a importância de R\$ 2.278.174,60 (dois milhões, duzentos e setenta e oito mil, cento e setenta e quatro reais e sessenta centavos), e em 31/12/2020, somando tanto no Ativo como no Passivo, a importância de R\$ 1.931.017,26 (um milhão, novecentos e trinta e um mil e dezessete reais e vinte e seis centavos).

INACIO LINDOLFO MENDES JUNIOR
TITULAR PESSOA FISICA
CPF 343.195.811-72

VIVIANE RIBEIRO
TECNO CONTABIL
CRC 32521/O-3

Consolidação: Empresa
NIRE nº 41600492790 de 18/07/2012

	2021	2020
RECEITA OPERACIONAL BRUTA	1.719.513,71	1.488.625,57
VENDAS DE MERCADORIAS	1.718.452,40	1.437.547,69
SERVICOS PRESTADOS	1.061,31	51.077,88
DEDUÇÕES DA RECEITA BRUTA	290.646,48	138.998,30
(-) DEVOLUCOES DE VENDAS	143.206,86	11.093,22
(-) SIMPLES	147.439,62	127.905,08
RECEITA LÍQUIDA	1.428.867,23	1.349.627,27
CUSTOS	859.226,20	616.775,34
CUSTO DAS MERCADORIAS VENDIDAS	859.226,20	609.261,08
FRETES E CARRETOS	0,00	7.514,26
LUCRO BRUTO	569.641,03	732.851,93
DESPESAS OPERACIONAIS	118.783,52	171.061,29
DESPESAS OPERACIONAIS	118.783,52	171.061,29
SALARIOS	0,00	3.866,22
DECIMO TERCEIRO SALARIO	0,00	341,50
FERIAS	0,00	1.876,55
FGTS	0,00	849,73
PRO-LABORE	29.623,88	17.400,00
ÁGUA E ESGOTO	1.526,47	3.239,43
ENERGIA ELETRICA	1.847,99	5.246,39
TELEFONE/INTERNET	9.817,76	13.933,07
POSTAIS/CORREIOS	0,00	37.189,50
MATERIAL DE ESCRITORIO E EXPEDIENTE	87,00	0,00
PUBLICACOES E ANUNCIOS	680,33	2.238,62
SEGUROS DIVERSOS	711,32	0,00
COMBUSTIVEIS E LUBRIFICANTES	6.063,52	4.518,08
ALUGUEL/CONDOMINIO	14.810,38	38.087,27
CONTRIBUICOES LEGAIS E TAXAS	475,65	0,00
SERVICOS DE TERCEIROS	5.614,02	35.005,14
DESPESAS COM VEICULOS	30,70	3.519,84
ASSISTENCIA A INFORMATICA	505,00	0,00
PEDAGIO	0,00	147,30
FRETES E CARRETOS	9.918,08	0,00
CARTORIOS	0,00	1.277,93
SEGURO DE BENS	356,62	0,00
IMPOSTOS E TAXAS DIVERSAS	10.276,18	2.324,72
DESPESAS ADMINISTRATIVAS	26.438,62	0,00
RESULTADO ANTES DAS OPERAÇÕES FINANCEIRAS	450.857,51	561.790,64
RECEITAS FINANCEIRAS	536,02	0,00
RENDIMENTO APLICACAO FINANCEIRA	0,02	0,00
DESCONTOS OBTIDOS	536,00	0,00
DESPESAS FINANCEIRAS	164.511,60	36.085,57
JUROS S/ IMPOSTOS	139.518,28	0,00
JUROS PARCELAMENTOS	8.239,24	0,00
DESPESAS BANCARIAS	1.869,84	36.085,57
JUROS S/ PAGTOS. EM ATRASO	14.864,24	0,00
RESULTADO ANTES DAS PROVISÕES TRIBUTÁRIAS	286.881,93	525.705,07
LUCRO/PREJUÍZO LÍQUIDO DO EXERCÍCIO	286.881,93	525.705,07

INACIO LINDOLFO MENDES JUNIOR
TITULAR PESSOA FISICA
CPF 343.195.811-72

VIVIANE RIBEIRO
TECNO CONTABIL
CRC 32521/O-3



I L MENDES JUNIOR EIRELI
Contabilidade

Demonstração dos Lucros ou Prejuízos Acumulados

Página 69 de 75
FOLHA: 89
Data: 31/12/2020
Hora: 14:16:41

Consolidação: Empresa
NIRE nº 41600492790 de 18/07/2012

	12/2021	12/2020
Saldo inicial de lucros acumulados	1.213.632,85	787.927,78
Ajustes de exercícios anteriores	0,00	0,00
Saldo ajustado	1.213.632,85	787.927,78
Reversão de reservas	0,00	0,00
Lucro líquido do exercício	286.881,93	525.705,07
Destinação do lucro	80.000,00	0,00
Lucros distribuídos	80.000,00	0,00
Saldo final de lucros acumulados	1.420.514,78	1.313.632,85
Dividendos por ação do capital social	0,00	0,00

INACIO LINDOLFO MENDES JUNIOR
TITULAR PESSOA FISICA
CPF 343.195.811-72

VIVIANE RIBEIRO
TECNO CONTABIL
CRC 32521/O-3

Consolidação: Empresa

Método: Indireto

Período: 01/2021 a 12/2021



Conta	Descrição	Valor
1	OPERACIONAIS	-898,92
1.001	Lucro/Prejuízo Líquido do exercício	-286.881,93
1.005	Depreciação	0,00
1.010	Clientes	-139.790,45
1.015	Estoques	547.882,54
1.020	Fornecedores	15.703,43
1.025	Outros passivos	-137.812,51
2	INVESTIMENTO	0,00
2.001	Ativo imobilizado	0,00
2.005	Investimentos	0,00
3	FINANCIAMENTO	0,00
3.001	Empréstimos	0,00
3.005	Integralizações de capital	0,00
Aumento/Redução de Caixa e Equivalentes de Caixa		-898,92
Caixa e Equivalentes de Caixa		
No início do Período		34.250,80
No final do Período		33.351,88
Variação		-898,92

INACIO LINDOLFO MENDES JUNIOR
TITULAR PESSOA FISICA
CPF 343.195.811-72

VIVIANE RIBEIRO
TECNO CONTABIL
CRC 32521/O-3



Consolidação: Empresa

Estabelecimento: 01 - I L MENDES JUNIOR EIRELI - 17.184.211/0001-24

Notas Explicativas Gerais

0001 - CONTEXTO OPERACIONAL

I.L. MENDES JUNIOR EIRELI, CADASTRADA NO CNPJ SOB O NÚMERO 17.184.211/0001-24, CONSTITUÍDA EM 18/07/2012, TRIBUTADA PELO SIMPLES NACIONAL COM APURAÇÃO MENSAL, COM RAMO DE ATIVIDADE COMERCIO VAREJISTA ESPECIALIZADO DE EQUIPAMENTOS E SUPRIMENTOS DE INFORMATICA. COM SEDE NO MUNICÍPIO DE QUATRO BARRAS/PR, LOCALIZADA A AVENIDA 25 DE JANEIRO - N°. 2460 CASA 05 COND ANHANGAVA - BAIRRO JARDIM MENINO DEUS CEP: 83.420-000.

0002 - POLITICA CONTABIL E BASE DE PREPARACAO

AS DEMONSTRAÇÕES CONTÁBEIS ENCERRADAS EM 31 DE DEZEMBRO DE 2021. ABERTURA DA EMPRESA EM 18/07/2012, AQUI COMPREENDIDOS: BALANÇO PATRIMONIAL, DEMONSTRAÇÃO DOS LUCROS OU PREJUÍZOS ACUMULADOS(DPLA)E DEMONSTRAÇÃO DOS FLUXOS DE CAIXA (DFC), FORAM ELABORADAS A PARTIR DAS DIRETRIZES CONTÁBEIS E DOS PRECEITOS DA LEGISLAÇÃO COMERCIAL, LEI N. 10.406/2002 E DEMAIS LEGISLAÇÕES APLICÁVEIS E AO PRINCÍPIOS CONTÁBEIS.

A DEMONSTRAÇÃO DO RESULTADO ABRANGENTE (DRA)E A DEMONSTRAÇÃO DAS MUTAÇÕES DO PATRIMÔNIO LÍQUIDO (DMPL)FORAM SUPRIMIDAS CONFORME FACULTADA PELA RESOLUÇÃO 1255/2009, JUNTAMENTE PELAS DISPOSIÇÕES DOS ITENS 3.18 E 6.4 DA NBC TG 1000, ONDE SEU CONTEÚDO ESTÁ APRESENTADO NA DEMONSTRAÇÃO DOS LUCROS OU PREJUÍZOS ACUMULADOS(DPLA), TENDO EM VISTA QUE AS ÚNICAS ALTERAÇÕES NO PATRIMÔNIO LÍQUIDO DURANTE OS PERÍODOS PARA OS QUAIS AS DEMONSTRAÇÕES CONTÁBEIS ESTÃO SENDO APRESENTADAS DERIVAREM DO RESULTADO E DA DISTRIBUIÇÃO DE LUCRO.

O RESULTADO É APURADO DE ACORDO COM O REGIME DE COMPETÊNCIA, QUE ESTABELECE QUE AS RECEITAS E DESPESAS DEVEM SER INCLUÍDAS NA APURAÇÃO DOS RESULTADOS DOS PERÍODOS EM QUE OCORREREM, SEMPRE SIMULTANEAMENTE QUANDO SE CORRELACIONAREM, INDEPENDENTEMENTE DE RECEBIMENTO OU PAGAMENTO.

AS RECEITAS E DESPESAS DE NATUREZA FINANCEIRA SÃO CONTABILIZADAS PELO CRITÉRIO PRO-RATA DIA E CALCULADAS COM BASE NO MÉTODO EXPONENCIAL, EXCETO AQUELAS RELATIVAS AOS TÍTULOS DESCONTADOS OU AINDA AS RELACIONADAS ÀS OPERAÇÕES COM EXTERIOR, QUE SÃO CALCULADAS COM BASE NO MÉTODO LINEAR.

AS PRINCIPAIS PRÁTICAS CONTÁBEIS NA ELABORAÇÃO DAS DEMONSTRAÇÕES CONTÁBEIS LEVAM EM CONTA AS CARACTERÍSTICAS QUALITATIVAS E QUANTITATIVAS CONFORME DETERMINA A NBC TG 1000: COMPREENSIBILIDADE, COMPETÊNCIA, RELEVÂNCIA, MATERIALIDADE, CONFIABILIDADE, PRIMAZIA DA ESSÊNCIA SOBRE A FORMA, PRUDÊNCIA, INTEGRALIDADE, COMPARABILIDADE E TEMPESTIVIDADE, ESTANDO ASSIM ALINHADAS COM NORMAS INTERNACIONAIS DE CONTABILIDADE EMITIDAS PELO INTERNATIONAL ACCOUNTING STANDARDS BOARD (IASB) ADEQUADAS PELO COMITÊ DE PRONUNCIAMENTOS CONTÁBEIS (CPC) E APROVADAS PELO CONSELHO FEDERAL DE CONTABILIDADE PARA PEQUENAS E MÉDIAS EMPRESAS.

OS ADMINISTRADOS DA EMPRESA OPTARAM PELA CONTRATAÇÃO DE CONTABILIDADE TERCEIRIZADA, A QUAL SE ENCONTRA PERFEITAMENTE ATINADA A LEGISLAÇÃO PROFISSIONAL, E ESTANDO ASSIM REGULAMENTADA PELO CONSELHO FEDERAL DE CONTABILIDADE NO QUE TANGE A QUESTÃO ÉTICA E PROFISSIONAL E AINDA CONFORME PREVISTO EM CLÁUSULAS CONTRATUAIS. ASSIM, A ADMINISTRAÇÃO DA EMPRESA, DECLARA QUE TOMOU CIÊNCIA DO CONTEÚDO DO ALUDIDO CONTRATO EM TODOS OS SEUS TERMOS E ASSIM, AS PRESENTES DEMONSTRAÇÕES REFLETEM E ESPELHAM A REALIDADE DA EMPRESA EM TODOS OS SEUS TERMOS. OS RESULTADOS PRODUZIDOS SÃO FRUTOS DO DOCUMENTAL REMETIDO PARA CONTABILIZAÇÃO PELA ADMINISTRAÇÃO DA EMPRESA, RESPONDENDO ESTA, PELA VERACIDADE, INTEGRALIDADE E PROCEDÊNCIA. A ADMINISTRAÇÃO ENCONTRA-SE CIENTE DE TODA A LEGISLAÇÃO AQUI APLICÁVEL, ESPECIALMENTE NO TOCANTE A LEI 11.101/2005 QUE INFORMA O CONTRIBUINTE DAS SUAS RESPONSABILIDADES QUANTO AS DOCUMENTAÇÕES E PROCEDIMENTOS. A RESPONSABILIDADE PROFISSIONAL DO CONTABILISTA QUE REFERENDA ESTAS DEMONSTRAÇÕES CONTÁBEIS ESTÁ LIMITADA OS FATOS CONTÁBEIS EFETIVAMENTE NOTIFICADOS PELA ADMINISTRAÇÃO DA EMPRESA A ESTE PROFISSIONAL.

0003 - MOEDA FUNCIONAL E DE APRESENTAÇÃO

AS DEMONSTRAÇÕES CONTÁBEIS ESTÃO APRESENTADAS EM REIAS, QUE É A MOEDA FUNCIONAL DA EMPRESA. ASSIM OS ATIVOS, OS PASSIVOS E OS RESULTADOS APRESENTADOS NAS DEMONSTRAÇÕES CONTÁBEIS MESMO QUANDO CONTRATADOS EM MOEDA ESTRANGEIRA SÃO AJUSTADOS ÀS DIRETRIZES CONTÁBEIS VIGENTES NO BRASIL E CONVERTIDOS PARA REAIS, DE ACORDO COM AS TAXAS DE CÂMBIO DA MOEDA LOCAL. OS EVENTUAIS GANHOS E PERDAS RESULTANTES DO PROCESSO DE CONVERSÃO SÃO TRANSFERIDOS PARA O RESULTADO DO PERÍODO ATENDENDO AO REGIME DE COMPETÊNCIA.

0004 - DECLARACAO DE CONFORMIDADE

A EMPRESA DECLARA EXPRESSAMENTE QUE A ELABORAÇÃO E A APRESENTAÇÃO DAS
VIVIANE RIBEIRO. 41 - 33841404

Consolidação: Empresa

Mês/Ano: 12/2021

DEMONSTRAÇÕES CONTÁBEIS ESTÃO EM CONFORMIDADE COM O NBC TG 1000 - CONTABILIDADE PARA PEQUENAS E MÉDIAS EMPRESAS, EXPEDIDA PELO CONSELHO FEDERAL DE CONTABILIDADE ATRAVÉS DA RESOLUÇÃO 1.255/2009. A ADMINISTRAÇÃO DA EMPRESA TAMBÉM PROCEDEU AO EXAME CONCEITUAL E CONCLUIU QUE A EMPRESA NÃO POSSUI PRESTAÇÃO PÚBLICA DE CONTAS E ASSIM ENCONTRA-SE APTA A EXERCER A FACULDADE PELA APLICAÇÃO DO PREVISTO NA CONTABILIDADE PARA PEQUENAS E MÉDIAS EMPRESAS.



0005 - DETERMINAÇÃO DE RESULTADO

O RESULTADO FOI APURADO EM 31 DE DEZEMBRO DE 2021 ESTÁ EM OBEDIÊNCIA AO REGIME DE COMPETÊNCIA. AS DEMONSTRAÇÕES CONTÁBEIS FORAM ELABORADAS E APRESENTADAS EM CONFORMIDADE COM A LEGISLAÇÃO SOCIETÁRIA, CONFORME A LEI N. 10.406/2002 E DEMAIS LEGISLAÇÕES APLICÁVEIS, OS PRONUNCIAMENTOS TÉCNICOS, ORIENTAÇÕES E INTERPRETAÇÕES EMITIDAS PELO COMITÊ DE PRONUNCIAMENTOS CONTÁBEIS (CPC), PELAS NORMAS BRASILEIRAS DE CONTABILIDADE EXPEDIDAS PELO CONSELHO FEDERAL DE CONTABILIDADE, ESPECIALMENTE NBC TG 1000.

INACIO LINDOLFO MENDES JUNIOR
TITULAR PESSOA FÍSICA
CPF 343.195.811-72

VIVIANE RIBEIRO
TECNO CONTABIL
CRC 32521/O-3

CARTA DE RESPONSABILIDADE DA ADMINISTRAÇÃO

QUATRO BARRAS-PR, 31 DE DEZEMBRO DE 2021

Declarante : I L MENDES JUNIOR EIRELI
CNPJ : 17.184.211/0001-24
Período base: 2021



À
VIVIANE RIBEIRO
CRC: 32521/O-3-PR
RUA SCHARFEMBERG DE QUADROS, 2463
SÃO JOSÉ DOS PINHAIS-PR
83.005-090

PREZADOS SENHORES:

DECLARAMOS PARA OS DEVIDOS FINS, COMO ADMINISTRADOR E RESPONSÁVEL LEGAL DA EMPRESA ACIMA IDENTIFICADA, QUE AS INFORMAÇÕES RELATIVAS AO PERÍODO BASE ACIMA IDENTIFICADO, FORNECIDAS A VOSSAS SENHORIAS PARA ESCRITURAÇÃO E ELABORAÇÃO DAS DEMONSTRAÇÕES CONTÁBEIS, OBRIGAÇÕES ACESSÓRIAS, APURAÇÃO DE TRIBUTOS E ARQUIVOS ELETRÔNICOS EXIGIDOS PELA FISCALIZAÇÃO FEDERAL, ESTADUAL, MUNICIPAL, TRABALHISTA E PREVIDENCIÁRIA SÃO FIDEDIGNAS.

TAMBÉM DECLARAMOS:

(A) QUE OS CONTROLES INTERNOS ADOTADOS PELA NOSSA EMPRESA SÃO DE RESPONSABILIDADE DA ADMINISTRAÇÃO E ESTÃO ADEQUADOS AO TIPO DE ATIVIDADE E VOLUME DE TRANSAÇÕES;
(B) QUE NÃO REALIZAMOS NENHUM TIPO DE OPERAÇÃO QUE POSSA SER CONSIDERADA ILEGAL, FRENTE À LEGISLAÇÃO VIGENTE;
(C) QUE TODOS OS DOCUMENTOS E/OU INFORMAÇÕES QUE GERAMOS E RECEBEMOS DE NOSSOS FORNECEDORES, ENCAMINHADOS PARA A ELABORAÇÃO DA ESCRITURAÇÃO CONTÁBIL E DEMAIS SERVIÇOS CONTRATADOS, ESTÃO REVESTIDOS DE TOTAL IDONEIDADE;
(D) QUE OS ESTÓQUES REGISTRADOS EM CONTA PRÓPRIA FORAM POR NÓS CONTADOS E LEVANTADOS FISICAMENTE E AVALIADOS DE ACORDO COM A POLÍTICA DE MENSURAÇÃO DE ESTOQUE DETERMINADA PELA EMPRESA E PERFAZEM A REALIDADE DO PERÍODO BASE ACIMA IDENTIFICADO.
(E) QUE AS INFORMAÇÕES FORAM REGISTRADAS NO CONTROLE INTERNO, SÃO CONTROLADAS E VALIDADAS COM DOCUMENTAÇÃO ADEQUADA, SENDO DE NOSSA INTEIRA RESPONSABILIDADE TODO O CONTEÚDO DO BANCO DE DADOS E ARQUIVOS ELETRÔNICOS GERADOS.
ALÉM DISSO, DECLARAMOS QUE NÃO EXISTEM QUAISQUER FATOS OCORRIDOS NO PERÍODO BASE QUE AFETAM OU POSSAM AFETAR AS DEMONSTRAÇÕES CONTÁBEIS OU, AINDA, A CONTINUIDADE DAS OPERAÇÕES DA EMPRESA.

TAMBÉM CONFIRMAMOS QUE NÃO HOUE:

A) FRAUDE ENVOLVENDO A ADMINISTRAÇÃO OU EMPREGADOS EM CARGOS DE RESPONSABILIDADE OU CONFIANÇA;
(B) FRAUDE ENVOLVENDO TERCEIROS QUE PODERIAM TER EFEITO MATERIAL NAS DEMONSTRAÇÕES CONTÁBEIS;
(C) VIOLAÇÃO DE LEIS, NORMAS OU REGULAMENTOS CUJOS EFEITOS DEVERIAM SER CONSIDERADOS PARA DIVULGAÇÃO NAS DEMONSTRAÇÕES CONTÁBEIS, OU MESMO DAR ORIGEM AO REGISTRO DE PROVISÃO PARA CONTINGÊNCIAS PASSIVAS.

ATENCIOSAMENTE,

INACIO LINDOLFO MENDES JUNIOR
TITULAR PESSOA FISICA
CPF: 343.195.811-72

Termo de Encerramento

Nome do Livro: DIÁRIO

Nº de Ordem: 10



O presente livro do tipo DIÁRIO contém páginas numeradas, do nº 01 ao nº 74, e serviu para escrituração no período de 01/01/2021 a 31/12/2021, da empresa I. L. MENDES JUNIOR EIRELI.

Quatro Barras, 31/12/2021

INACIO LINDOLFO MENDES JUNIOR
TITULAR PESSOA FÍSICA, Administrador
CPF 343.195.811-72

VIVIANE RIBEIRO
CONTADOR
CRC/PR 032521



ASSINATURA ELETRÔNICA

Certificamos que o ato da empresa I. L. MENDES JUNIOR EIRELI consta assinado digitalmente por:

IDENTIFICAÇÃO DO(S) ASSINANTE(S)	
CPF/CNPJ	Nome
34319581172	INACIO LINDOLFO MENDES JUNIOR
83928502972	VIVIANE RIBEIRO



CONFORME ART. 10 DA IN DREI 82/2021,
CERTIFICO A AUTENTICAÇÃO AUTOMÁTICA EM 18/05/2022 17:26 SOB Nº
20223152412.
PROTOCOLO: 223152412 DE 13/05/2022. NIRE: 41600492790.
I. L. MENDES JUNIOR EIRELI

JUNTA COMERCIAL DO PARANÁ
RESPONSÁVEL PELA AUTENTICAÇÃO
CURITIBA, 18/05/2022
empresafacil.pr.gov.br



CNPJ: 17.184.211/0001-24
Consolidação: Empresa

Mês: 12/2021

01 - Liquidez Corrente

Ativo Circulante	2.277.074,60		
		=	20,55
Passivo Circulante	110.830,83		

Interpretação: A Empresa tem R\$ 20,55 para cada R\$ 1,00 de dívida

06 - Imobilização do Investimento Total

Ativo Não Circulante - R.L.P.	0,00		
		=	0,00
Ativo Total	2.278.174,60		

Interpretação: O Ativo Permanente representa 0,00% do capital de giro

02 - Liquidez Seca

Ativo Circulante - Estoques	1.411.266,79		
		=	12,73
Passivo Circulante	110.830,83		

Interpretação: A Empresa tem R\$ 12,73 para cada R\$ 1,00 de dívida

07 - Imobilização do Capital Próprio

Ativo Não Circulante - R.L.P.	0,00		
		=	0,00
Patrimônio Líquido	100.000,00		

Interpretação: O Ativo Permanente representa 0,00% do capital próprio

03 - Liquidez Geral

Ativo Circulante + R.L.P.	2.278.174,60		
		=	3,01
Exigível Total	757.659,82		

Interpretação: A Empresa tem R\$ 3,01 para cada R\$ 1,00 de dívida

08 - Rentabilidade do Investimento Total

Res.Exercício antes I.R.	286.881,93		
		=	0,13
Ativo Total	2.278.174,60		

Interpretação: O Resultado do Exercício antes do Imposto de Renda é de 12,59% sobre o capital em giro

04 - Participação de Terceiros

Exigível Total	757.659,82		
		=	0,33
Ativo Total	2.278.174,60		

Interpretação: O capital de terceiros representa 33,26% do investimento total

09 - Rentabilidade do Capital Próprio

Res.Exercício antes I.R.	286.881,93		
		=	2,87
Patrimônio Líquido	100.000,00		

Interpretação: O Resultado do Exercício antes do Imposto de Renda é de 286,88% sobre o capital próprio

05 - Garantia de Capital de Terceiros

Patrimônio Líquido	100.000,00		
		=	0,13
Exigível Total	757.659,82		

Interpretação: O capital de terceiros é garantido por 13,20% do capital próprio

10 - Capital de Giro Próprio

(+) Ativo Circulante	2.277.074,60		
(+) Realizável a longo prazo	1.100,00		
(-) Passivo Circulante	110.830,83		
(-) Exigível a longo prazo	646.828,99		
(=) Capital de giro próprio	1.520.514,78		

11 - Solvência Geral

Ativo Total	2.278.174,60		
		=	3,01
Exigível	757.659,82		

Circular stamp with handwritten number 543 and the word 'VISTO'.

REPUBLICA FEDERATIVA DO BRASIL
CARTEIRA DE IDENTIDADE PROFISSIONAL
CONSELHO REGIONAL DE CONTABILIDADE
DO ESTADO DO PARANA

CATEGORIA: TÉCNICO EM CONTABILIDADE
Nº DO REGISTRO: PR-032521/0-3

NOME: VIVIANE RIBEIRO

FILIAÇÃO: VALMOR RIBEIRO
ROSALINA DA ROCHA RIBEIRO

ASSINATURA DO PROFISSIONAL



NASCIMENTO: 29/05/1970
NACIONALIDADE: BRASILEIRA
NATURALIDADE: E. J. DOS PINHAIS - PR

DIPLOMAÇÃO: 31/12/1999
CPF: 839.285.029-72
RG: 52476739 SSP-PR

TÍTULO: TÉCNICO EM CONTABILIDADE
TÍTULO EXPEDIDO (OU DECL. DE PROVISIONADO): COLEGIO ESTADUAL GORTA VIANA

Esta carteira tem fé pública como documento de identidade, nos termos do art. 18 do Decreto-Lei nº 9.295/46, c/c art. 1º da Lei nº 6.206/75.

DATA DE EXPEDIÇÃO: 18/08/2010

Paulo César Gaetano de Souza
PRESIDENTE DO CRC

VALERIA EM TORNO DO DEBITO DO NACIONAL





**CONSELHO REGIONAL DE CONTABILIDADE DO ESTADO DO PARANÁ
CERTIDÃO DE HABILITAÇÃO PROFISSIONAL**

O **CONSELHO REGIONAL DE CONTABILIDADE DO ESTADO DO PARANÁ** certifica que o(a) profissional identificado(a) no presente documento encontra-se habilitado para o exercício da profissão contábil.

IDENTIFICAÇÃO DO REGISTRO

NOME.....	: VIVIANE RIBEIRO
REGISTRO.....	: PR-032521/O-3
CATEGORIA.....	: TÉCNICO EM CONTABILIDADE
CPF.....	: ***.285.029-**

A falsificação deste documento constitui-se em crime previsto no Código Penal Brasileiro, sujeitando o autor à respectiva ação penal.

Emissão: PARANÁ, 25/08/2022 as 14:47:11.

Válido até: 23/11/2022.

Código de Controle: 684363.

Para verificar a autenticidade deste documento consulte o site do CRCPR.



PREFEITURA MUNICIPAL DE JOÃO PINHEIRO
ESTADO DE MINAS GERAIS

ATESTADO DE CAPACIDADE TÉCNICA

Declaramos para todos os fins inerentes e necessários que a empresa I.L.MENDES JUNIOR EIRELI ME, devidamente inscrita no CNPJ: 17.184.211/0001-24, sediada na Avenida 25 DE JANEIRO, 2460 em Quatro Barras- PR, é nossa fornecedora de equipamentos, softwares e suprimentos de informática. Declaramos ainda que, esta conceituada empresa consta em nosso cadastro atualizado de fornecedores e cumpri plenamente o contrato em relação a preços e prazos estipulados.

Sem mais para o momento, a quem possa interessar, declaro verdade o que dou fé.

João Pinheiro, 19 de fevereiro de 2021.

SANTOS:0609118366

ROGERIO DA COSTA

Assinado de forma digital por ROGERIO DA COSTA

SANTOS:06091183664

Dados: 2021.03.19 14:15:31 -03'00'

ROGÉRIO DA COSTA SANTOS

Gerente de Suprimentos

TELEFONE: (38)-3561.5511

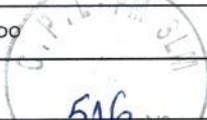
RECEBEMOS DE I.L. MENDES JUNIOR EIRELI ME OS PRODUTOS CONSTANTES DA NOTA FISCAL INDICADA AO LADO			NF-e Nº 003803 Série 1
Data de recebimento	Identificação e assinatura do recebedor		



I.L. MENDES JUNIOR EIRELI ME
 Av. 25 de Janeiro, 2460, Casa 05, Jardim Menino Deus
 83.420-000 - Quatro Barras - PR
 Fone (41) 3045-0112 www.finktecnologia.com.br -
 contato@finktecnologia.com.br

DANFE
 Documento Auxiliar
 da Nota Fiscal
 Eletrônica
 0-Entrada
 1-Saída 1

Nº 003803
 SERIE: 1
 Página: 1 de 1

Controle do Fisco	
Chave de acesso	4121 1117 1842 1100 0124 5500 1000 0038 0315 7684 6914
Consulta de autenticidade no portal nacional da NF-e www.nfe.fazenda.gov.br/portal ou no site da Sefaz autorizadora	

Natureza da operação	Protocolo de autorização de uso
Venda de mercadoria fora do estado adquirida ou recebida de	141210262124385 26/11/2021 14:12:21
Inscrição Estadual	CNPJ
9061417289	17.184.211/0001-24

Destinatário/Remetente		CNPJ/CPF	Inscrição Estadual	Data emissão
Nome / Razão Social		12.136.070/0001-50	ISENTO	25/11/2021
FUNDO MUNICIPAL DE SAUDE DE JOAO PINHEIRO		Bairro	CEP	Data saída
Endereço		CENTRO	38.770-000	25/11/2021
PC CORONEL HERMOGENES, 60		Fone/Fax	UF	Hora saída
Município		(38) 3561-5364	MG	19:26:00
João Pinheiro				

Número	Vencimento	Valor	Número	Vencimento	Valor	Número	Vencimento	Valor
--------	------------	-------	--------	------------	-------	--------	------------	-------

Cálculo do imposto					
Base de cálculo do ICMS	Valor do ICMS	Base de cálculo do ICMS Subst.	Valor do ICMS Subst.	Valor do FCP ST	Valor total dos produtos
0,00	0,00	0,00	0,00	0,00	3.274,01
Valor do frete	Valor do seguro	Desconto	Outras despesas acessórias	Valor do IPI	Valor total da nota
0,00	0,00	0,00	0,00	0,00	3.274,01

Transportador/Volumes transportados		Frete por conta	Código ANTT	Placa do veículo	UF	CNPJ/CPF
Nome		0 - Contratação do Frete por conta do Remetente (CIF)				
Endereço		Município	UF	Inscrição Estadual		
Quantidade	Espécie	Marca	Numeração	Peso bruto	Peso líquido	
1	Empresa enquadrada n	HP		0,000	0,000	

Itens da nota fiscal													
Código	Descrição do produto/serviço	NCM/SH	CSOSN	CFOP	UN	Qtde	Preço un	Preço total	BC ICMS	Vlr.ICMS	Vlr.IPI	%ICMS	%IPI
M428FDW	MULTIFUNCIONAL LASER MONO HP PRO M428FDW 38PPM/CM 80.000PGS Garantia 12 meses.	84433113	0103	6.108	UNID	1,003	3.274,010	3.274,01	0,00	0,00	0,00	0,0000	0,00

Cálculo do ISSQN		Inscrição Municipal	Valor total dos serviços	Base de cálculo do ISSQN	Valor do ISSQN
		62531	0,00	0,00	0,00

Dados adicionais		Reservado ao fisco
Observações Total aproximado de tributos: R\$ 306,77 DOCUMENTO EMITIDO POR ME OPTANTE PELO SIMPLES NACIONAL CONFORME LC 123/2006, NÃO GERA DIREITO A CRÉDITO FISCAL DE ICMS E IPI Autorização de Fornecimento 007961 Local de entrega Hospital Municipal Antônio Carneiro Valadares Av- Zico Dormelas, 124 Bairro Santa Cruz João Pinheiro - MG CEP- 38.770-000 Dado Bancário para depósito: Banco do Brasil Ag 2926-2 c.c 30.482-4 PIX CNPJ 17.184.211/0001-24		

11/12/2022 16:31:03

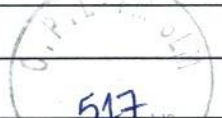
RECEBEMOS DE I.L. MENDES JUNIOR EIRELI ME OS PRODUTOS CONSTANTES DA NOTA FISCAL INDICADA AO LADO			NF-e Nº 003723 Série 1
Data de recebimento	Identificação e assinatura do recebedor		



I.L. MENDES JUNIOR EIRELI ME
Av. 25 de Janeiro, 2460, Casa 05, Jardim Menino Deus
83.420-000 - Quatro Barras - PR
Fone (41) 3045-0112 www.finktecnologia.com.br -
contato@finktecnologia.com.br

DANFE
Documento Auxiliar
da Nota Fiscal
Eletrônica
0-Entrada
1-Saída **1**
Nº 003723
SERIE: 1
Página: 1 de 1

Controle do Fisco	
Chave de acesso	4121 0817 1842 1100 0124 5500 1000 0037 2317 2991 8193
Consulta de autenticidade no portal nacional da NF-e www.nfe.fazenda.gov.br/portal ou no site da Sefaz autorizadora	

Natureza da operação	Protocolo de autorização de uso
Venda de mercadoria fora do estado adquirida ou recebida de	141210179193538 18/08/2021 15:00:57
Inscrição Estadual	CNPJ
9061417289	17.184.211/0001-24

Destinatário/Remetente		CNPJ/CPF	Inscrição Estadual	Data emissão
Nome / Razão Social		12.136.070/0001-50	ISENTO	18/08/2021
FUNDO MUNICIPAL DE SAUDE DE JOAO PINHEIRO				
Endereço		Bairro	CEP	Data saída
PC CORONEL HERMOGENES, 60		CENTRO	38.770-000	18/08/2021
Município		Fone/Fax	UF	Hora saída
João Pinheiro		(38) 3561-5364	MG	15:00:57

Número	Vencimento	Valor	Número	Vencimento	Valor	Número	Vencimento	Valor
--------	------------	-------	--------	------------	-------	--------	------------	-------

Cálculo do imposto						
Base de cálculo do ICMS	Valor do ICMS	Base de cálculo do ICMS Subst.	Valor do ICMS Subst.	Valor do FCP ST	Valor total dos produtos	
0,00	0,00	0,00	0,00	0,00	13.096,04	
Valor do frete	Valor do seguro	Desconto	Outras despesas acessórias	Valor do IPI	Valor total da nota	
0,00	0,00	0,00	0,00	0,00	13.096,04	

Transportador/Volumes transportados		Frete por conta	Código ANTT	Placa do veículo	UF	CNPJ/CPF
Nome		0 - Contratação do Frete por conta do Remetente (CIF)				
Endereço		Município	UF	Inscrição Estadual		
Quantidade	Espécie	Marca	Numeração	Peso bruto	Peso líquido	
4	Empresa enquadrada n	HP		0,000	0,000	

Itens da nota fiscal													
Código	Descrição do produto/serviço	NCM/SH	CSOSN	CFOP	UN	Qtde	Preço un	Preço total	BC ICMS	Vlr.ICMS	Vlr.IPI	%ICMS	%IPI
M428FDW	MULTIFUNCIONAL LASER MONO HP PRO M428FDW 38PPM/CM 80.000PGS Garantia 12 meses.	84433113	0103	6.108	UNID	4,003	274,010	13.096,04	0,00	0,00	0,00	0,0000	0,00

Cálculo do ISSQN		Inscrição Municipal	Valor total dos serviços	Base de cálculo do ISSQN	Valor do ISSQN
		62531	0,00	0,00	0,00

Dados adicionais		Reservado ao fisco
Observações		
Total aproximado de tributos: R\$ 1.186,50		
Empresa Enquadrada no simples nacional. Referente sua ordem de compra : NAF 005196 de 16/08/2021 LOCAL DE ENTREGA: almoxarifado da Secretaria de Saúde de João Pinheiro - MG na Rua Tadeu Oliveira Cunha 1030 bairro Alvorada João Pinheiro MG CEP 38770-000 Dado Bancário para depósito: Banco do Brasil Ag 2926-2 c.c 30.482-4 PIX CNPJ 17.184.211/0001-24		

11/12/2022 16:31:04

RECEBEMOS DE I.L. MENDES JUNIOR EIRELI ME OS PRODUTOS CONSTANTES DA NOTA FISCAL INDICADA AO LADO		NF-e Nº 003683 Série 1
Data de recebimento	Identificação e assinatura do receptor	

FINK
TECNOLOGIA

I.L. MENDES JUNIOR EIRELI ME
 Av. 25 de Janeiro, 2460, Casa 05, Jardim Menino Deus
 83.420-000 - Quatro Barras - PR
 Fone (41) 3045-0112 www.finktecnologia.com.br -
 contato@finktecnologia.com.br

DANFE
 Documento Auxiliar
 da Nota Fiscal
 Eletrônica
 0-Entrada
 1-Saída **1**
Nº 003683
 SERIE: 1
 Página: 1 de 1

Controle do Fisco



Chave de acesso
 4121 0717 1842 1100 0124 5500 1000 0036 8314 7523 4050

Consulta de autenticidade no portal nacional da NF-e
 www.nfe.fazenda.gov.br/portal
 ou no site da Sefaz autorizadora

Natureza da operação Venda de mercadoria fora do estado adquirida ou recebida de	Protocolo de autorização de uso 141210155480657 20/07/2021 15:25:31
Inscrição Estadual 9061417289	Inscr.est. do substrib. CNPJ 17.184.211/0001-24

Destinatário/Remetente			
Nome / Razão Social MUNICIPIO DE JOAO PINHEIRO MG	CNPJ/CPF 16.930.299/0001-13	Inscrição Estadual ISENTO	Data emissão 19/07/2021
Endereço PRACA CORONEL HERMOGENES, 60	Bairro CENTRO	CEP 38.770-000	Data saída 19/07/2021
Município João Pinheiro	Fone/Fax (38) 3561-5511	UF MG	Hora saída 17:58:00

Número	Vencimento	Valor	Número	Vencimento	Valor	Número	Vencimento	Valor
--------	------------	-------	--------	------------	-------	--------	------------	-------

Cálculo do imposto					
Base de cálculo do ICMS 0,00	Valor do ICMS 0,00	Base de cálculo do ICMS Subst. 0,00	Valor do ICMS Subst. 0,00	Valor do FCP ST 0,00	Valor total dos produtos 3.548,99
Valor do frete 0,00	Valor do seguro 0,00	Desconto 0,00	Outras despesas acessórias 0,00	Valor do IPI 0,00	Valor total da nota 3.548,99

Transportador/Volumes transportados							
Nome	Frete por conta 0 - Contratação do Frete por conta do Remetente (CIF)	Código ANTT	Placa do veículo	UF	CNPJ/CPF		
Endereço	Município	UF	Inscrição Estadual				
Quantidade 0	Espécie Empresa enquadrada n	Marca	Numeração	Peso bruto 0,000	Peso líquido 0,000		

Itens da nota fiscal													
Código	Descrição do produto/serviço	NCM/SH	CSOSN	CFOP	UN	Qtde	Preço un	Preço total	BC ICMS	Vlr.ICMS	Vlr.IPI	%ICMS	%IPI
dcp-l5652dn	MULTIFUNCIONAL BROTHER DCP-L5652DN Garantia 12 meses.	84433233	0103	6.102	UN	1,00	3.548,990	3.548,99	0,00	0,00	0,00	0,0000	0,00

Cálculo do ISSQN			
Inscrição Municipal 62531	Valor total dos serviços 0,00	Base de cálculo do ISSQN 0,00	Valor do ISSQN 0,00

Dados adicionais	
Observações Total aproximado de tributos: R\$ 354,89 DOCUMENTO EMITIDO POR ME OPTANTE PELO SIMPLES NACIONAL CONFORME LC 123/2006, NÃO GERA DIREITO A CRÉDITO FISCAL DE ICMS E IPI Autorização de Fomento 004602. Departamento de Suprimentos da Secretaria Municipal de Educação* LOCAL DE ENTREGA: RUA TADEU DE OLIVEIRA CUNHA. Nº1030 BAIRRO: ALVORADA. CIDADE: DE JOÃO PINHEIRO-MG CEP-38.770-000 REFERÊNCIA:(EM FRENTE A PRAÇA DO BAIRRO ALVORADA". TELEFONE: (38) 3561-7103 HORÁRIO DE RECEBIMENTO DE MERCADORIAS: DAS 08:00 AS 10:30 HORAS DE 13:00 AS 16:30 HORAS NOSSOS DADOS BANCÁRIOS: Banco do Brasil (001), Agência 2926-2, conta 30482-4;	Reservado ao fisco

11/12/2022 16:31:05

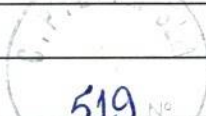
RECEBEMOS DE I.L. MENDES JUNIOR EIRELI ME OS PRODUTOS CONSTANTES DA NOTA FISCAL INDICADA AO LADO			NF-e Nº 003683 Série 1
Data de recebimento	Identificação e assinatura do receptor		



I.L. MENDES JUNIOR EIRELI ME
 Av. 25 de Janeiro, 2460, Casa 05, Jardim Menino Deus
 83.420-000 - Quatro Barras - PR
 Fone (41) 3045-0112 www.finktecnologia.com.br -
 contato@finktecnologia.com.br

DANFE
 Documento Auxiliar
 da Nota Fiscal
 Eletrônica
 0-Entrada
 1-Saída 1
Nº 003683
 SERIE: 1
 Página: 1 de 1

Controle do Fisco 
Chave de acesso 4121 0717 1842 1100 0124 5500 1000 0036 8314 7523 4050
Consulta de autenticidade no portal nacional da NF-e www.nfe.fazenda.gov.br/portal ou no site da Sefaz autorizadora

Natureza da operação	Protocolo de autorização de uso
Venda de mercadoria fora do estado adquirida ou recebida de	141210155480657 20/07/2021 15:25:31
Inscrição Estadual	CNPJ
9061417289	17.184.211/0001-24

Destinatário/Remetente			
Nome / Razão Social	CNPJ/CPF	Inscrição Estadual	Data emissão
MUNICIPIO DE JOAO PINHEIRO MG	16.930.299/0001-13	ISENTO	19/07/2021
Endereço	Bairro	CEP	Data saída
PRACA CORONEL HERMOGENES, 60	CENTRO	38.770-000	19/07/2021
Município	Fone/Fax	UF	Hora saída
João Pinheiro	(38) 3561-5511	MG	17:58:00

Faturas								
Número	Vencimento	Valor	Número	Vencimento	Valor	Número	Vencimento	Valor
Cálculo do imposto								

Base de cálculo do ICMS	Valor do ICMS	Base de cálculo do ICMS Subst.	Valor do ICMS Subst.	Valor do FCP ST	Valor total dos produtos
0,00	0,00	0,00	0,00	0,00	3.548,99
Valor do frete	Valor do seguro	Desconto	Outras despesas acessórias	Valor do IPI	Valor total da nota
0,00	0,00	0,00	0,00	0,00	3.548,99

Transportador/Volumes transportados						
Nome	Frete por conta	Código ANTT	Placa do veículo	UF	CNPJ/CPF	
	0 - Contratação do Frete por conta do Remetente (CIF)					
Endereço	Município	UF	Inscrição Estadual			
Quantidade	Espécie	Marca	Numeração	Peso bruto	Peso líquido	
0	Empresa enquadrada n			0,000	0,000	

Itens da nota fiscal													
Código	Descrição do produto/serviço	NCM/SH	CSOSN	CFOP	UN	Qtde	Preço un	Preço total	BC ICMS	Vir.ICMS	Vir.IPI	%ICMS	%IPI
dcp15652dn	MULTIFUNCIONAL BROTHER DCP-L5652DN Garantia 12 meses.	84433233	0103	6.102	UN	1,00	3.548,990	3.548,99	0,00	0,00	0,00	0,0000	0,00

Cálculo do ISSQN				
Inscrição Municipal	Valor total dos serviços	Base de cálculo do ISSQN	Valor do ISSQN	
62531	0,00	0,00	0,00	0,00

Dados adicionais	
Observações Total aproximado de tributos: R\$ 354,89 DOCUMENTO EMITIDO POR ME OPTANTE PELO SIMPLES NACIONAL CONFORME LC 123/2006, NÃO GERA DIREITO A CRÉDITO FISCAL DE ICMS E IPI Autorização de Fornecimento 004602. Departamento de Suprimentos da Secretaria Municipal de Educação* LOCAL DE ENTREGA: RUA TADEU DE OLIVEIRA CUNHA. Nº1030 BAIRRO: ALVORADA. CIDADE: DE JOÃO PINHEIRO-MG CEP-38.770-000 REFERÊNCIA:(EM FRENTE A PRAÇA DO BAIRRO ALVORADA". TELEFONE: (38) 3561-7103 HORÁRIO DE RECEBIMENTO DE MERCADORIAS: DAS 08:00 AS 10:30 HORAS DE 13:00 AS 16:30 HORAS NOSSOS DADOS BANCÁRIOS: Banco do Brasil (001), Agência 2926-2, conta 30482-4;	Reservado ao fisco

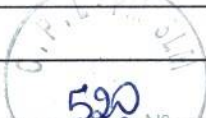
RECEBEMOS DE I.L. MENDES JUNIOR EIRELI ME OS PRODUTOS CONSTANTES DA NOTA FISCAL INDICADA AO LADO			NF-e N° 003674 Série 1
Data de recebimento	Identificação e assinatura do recebedor		



I.L. MENDES JUNIOR EIRELI ME
Av. 25 de Janeiro, 2460, Casa 05, Jardim Menino Deus
83.420-000 - Quatro Barras - PR
Fone (41) 3045-0112 www.finktecnologia.com.br -
contato@finktecnologia.com.br

DANFE
Documento Auxiliar
da Nota Fiscal
Eletrônica
0-Entrada
1-Saída

N° 003674
SERIE: 1
Página: 1 de 1

Controle do Fisco Chave de acesso 4121 0717 1842 1100 0124 5500 1000 0036 7414 6685 5803
Consulta de autenticidade no portal nacional da NF-e www.nfe.fazenda.gov.br/portal ou no site da Sefaz autorizadora

Natureza da operação Venda de mercadoria fora do estado adquirida ou recebida de	Protocolo de autorização de uso 141210149874430 13/07/2021 14:51:35
Inscrição Estadual 9061417289	Inscr.est. do substrib. CNPJ 17.184.211/0001-24

Destinatário/Remetente

Nome / Razão Social MUNICIPIO DE JOAO PINHEIRO MG	CNPJ/CPF 16.930.299/0001-13	Inscrição Estadual ISENTO	Data emissão 13/07/2021
Endereço PRACA CORONEL HERMOGENES, 60	Bairro CENTRO	CEP 38.770-000	Data saída 13/07/2021
Município João Pinheiro	Fone/Fax (38) 3561-5511	UF MG	Hora saída 14:51:35

Faturas

Número	Vencimento	Valor	Número	Vencimento	Valor	Número	Vencimento	Valor
--------	------------	-------	--------	------------	-------	--------	------------	-------

Cálculo do imposto

Base de cálculo do ICMS 0,00	Valor do ICMS 0,00	Base de cálculo do ICMS Subst. 0,00	Valor do ICMS Subst. 0,00	Valor do FCP ST 0,00	Valor total dos produtos 2.149,99
Valor do frete 0,00	Valor do seguro 0,00	Desconto 0,00	Outras despesas acessórias 0,00	Valor do IPI 0,00	Valor total da nota 2.149,99

Transportador/Volumes transportados

Nome	Frete por conta 0 - Contratação do Frete por conta do Remetente (CIF)	Código ANTT	Placa do veículo	UF	CNPJ/CPF
Endereço	Município	UF	Inscrição Estadual		
Quantidade 0	Espécie Empresa enquadrada n	Marca	Numeração	Peso bruto 0,000	Peso líquido 0,000

Itens da nota fiscal

Código	Descrição do produto/serviço	NCM/SH	CSOSN	CFOP	UN	Qtde	Preço un	Preço total	BC ICMS	Vir.ICMS	Vir.IPI	%ICMS	%IPI
AV332U	Scanner Avision AV332U - 40ppm/ 80 ipm - Ciclo diario 5.000 paginas Garantia 12 meses.	84719014	0103	6.102	UNID	1,00	2.149,99	2.149,99	0,00	0,00	0,00	0,0000	0,00

Cálculo do ISSQN

Inscrição Municipal 62531	Valor total dos serviços 0,00	Base de cálculo do ISSQN 0,00	Valor do ISSQN 0,00
------------------------------	----------------------------------	----------------------------------	------------------------

Dados adicionais

Observações Total aproximado de tributos: R\$ 214,99 DOCUMENTO EMITIDO POR ME OPTANTE PELO SIMPLES NACIONAL CONFORME LC 123/2006, NÃO GERA DIREITO A CRÉDITO FISCAL DE ICMS E IPI Autorização de Fomecimento 004340/2021 Pregão Eletronico 24/2021 ref. Pe 24/20 - Aquisição de Scanner para o Bolsa Família. DEVE SER ENTREGUE NO ALMOXARIFADO DA SECRETARIA MUNICIPAL DE AÇÃO SOCIAL, LOCALIZADO NO SEGUINTE ENDEREÇO, RUA: TADEU DE OLIVEIRA CUNHA,1030, BAIRRO: ALVORADA, JOÃO PINHEIRO/MG. HORÁRIO DE RECEBIMENTO DA MERCADORIA. MANHÃ: 7:30 ÀS 11:00 TARDE: 13:00 ÀS 16:30 * DÚVIDAS: 38 -999520599 GIRLENE NOSSOS DADOS BANCÁRIOS: Banco do Brasil (001), Agência 2926-2, conta 30482-4;	Reservado ao fisco
---	--------------------

11/12/2022 16:31:05

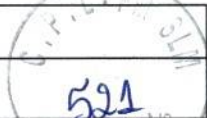
RECEBEMOS DE I.L. MENDES JUNIOR EIRELI ME OS PRODUTOS CONSTANTES DA NOTA FISCAL INDICADA AO LADO			NF-e Nº 003650 Série 1
Data de recebimento	Identificação e assinatura do recebedor		

FINK
TECNOLOGIA

I.L. MENDES JUNIOR EIRELI ME
Av. 25 de Janeiro, 2460, Casa 05, Jardim Menino Deus
83.420-000 - Quatro Barras - PR
Fone (41) 3045-0112 www.finktecnologia.com.br -
contato@finktecnologia.com.br

DANFE
Documento Auxiliar
da Nota Fiscal
Eletrônica
0-Entrada
1-Saída **1**
Nº 003650
SERIE: 1
Página: 1 de 1

Controle do Fisco



Chave de acesso
4121 0617 1842 1100 0124 5500 1000 0036 5012 4922 3978

Consulta de autenticidade no portal nacional da NF-e
www.nfe.fazenda.gov.br/portal
ou no site da Sefaz autorizadora

Natureza da operação Venda de mercadoria fora do estado adquirida ou recebida de	Protocolo de autorização de uso 141210139501206 30/06/2021 11:51:11
Inscrição Estadual 9061417289	Inscr.est. do substrib. CNPJ 17.184.211/0001-24

Destinatário/Remetente			
Nome / Razão Social FUNDO MUNICIPAL DE SAUDE DE JOAO PINHEIRO	CNPJ/CPF 12.136.070/0001-50	Inscrição Estadual ISENTO	Data emissão 30/06/2021
Endereço PC CORONEL HERMOGENES, 60	Bairro CENTRO	CEP 38.770-000	Data saída 30/06/2021
Município João Pinheiro	Fone/Fax (38) 3561-5364	UF MG	Hora saída 11:51:11

Número	Vencimento	Valor	Número	Vencimento	Valor	Número	Vencimento	Valor
--------	------------	-------	--------	------------	-------	--------	------------	-------

Cálculo do imposto					
Base de cálculo do ICMS 0,00	Valor do ICMS 0,00	Base de cálculo do ICMS Subst. 0,00	Valor do ICMS Subst. 0,00	Valor do FCP ST 0,00	Valor total dos produtos 3.548,99
Valor do frete 0,00	Valor do seguro 0,00	Desconto 0,00	Outras despesas acessórias 0,00	Valor do IPI 0,00	Valor total da nota 3.548,99

Transportador/Volumes transportados						
Nome	Frete por conta 0 - Contratação do Frete por conta do Remetente (CIF)	Código ANTT	Placa do veículo	UF	CNPJ/CPF	
Endereço	Município	UF	Inscrição Estadual			
Quantidade 1	Espécie Empresa enquadrada n	Marca Brother	Numeração 1	Peso bruto 0,000	Peso líquido 0,000	

Itens da nota fiscal													
Código	Descrição do produto/serviço	NCM/SH	CSOSN	CFOP	UN	Qtde	Preço un	Preço total	BC ICMS	Vlr.ICMS	Vlr.IPI	%ICMS	%IPI
dcp-15652dn	MULTIFUNCIONAL BROTHER DCP-L5652DN	84433233	0103	6.108	UN	1,00	3.548,990	3.548,99	0,00	0,00	0,00	0,0000	0,00

Cálculo do ISSQN			
Inscrição Municipal 62531	Valor total dos serviços 0,00	Base de cálculo do ISSQN 0,00	Valor do ISSQN 0,00

Dados adicionais	
Observações Total aproximado de tributos: R\$ 354,89 Empresa Enquadrada no simples nacional. Referente sua ordens de compras : NAF 004009 LOCAL DE ENTREGA: almoxarifado da Secretaria de Saúde de João Pinheiro - MG na Rua Tadeu Oliveira Cunha 1030 bairro Alvorada João Pinheiro MG CEP 38770-000 Dados Bancario para deposito: Banco do Brasil Ag 2926-2 c.c 30.482-4	Reservado ao fisco

11/12/2022 16:31:06

RECEBEMOS DE I.L. MENDES JUNIOR EIRELI ME OS PRODUTOS CONSTANTES DA NOTA FISCAL INDICADA AO LADO			NF-e Nº 003596 Série 1
Data de recebimento	Identificação e assinatura do receptor		

FINK
TECNOLOGIA

I.L. MENDES JUNIOR EIRELI ME
Av. 25 de Janeiro, 2460, Casa 05, Jardim Menino Deus
83.420-000 - Quatro Barras - PR
Fone (41) 3045-0112 www.finktecnologia.com.br -
contato@finktecnologia.com.br

DANFE
Documento Auxiliar
da Nota Fiscal
Eletrônica
0-Entrada
1-Saída **1**
Nº 003596
SERIE: 1
Página: 1 de 1

Controle do Fisco	
Chave de acesso	4121 0517 1842 1100 0124 5500 1000 0035 9614 8524 1887
Consulta de autenticidade no portal nacional da NF-e www.nfe.fazenda.gov.br/portal ou no site da Sefaz autorizadora	

Natureza da operação	Protocolo de autorização de uso
Venda de mercadoria fora do estado adquirida ou recebida de	141210111908822 25/05/2021 16:38:57
Inscrição Estadual	CNPJ
9061417289	17.184.211/0001-24

Destinatário/Remetente		Inscrição Estadual		Data emissão
Nome / Razão Social	CNPJ/CPF	ISENTO		25/05/2021
MUNICIPIO DE JOAO PINHEIRO MG	16.930.299/0001-13	CEP		Data saída
Endereço	Bairro	38.770-000		25/05/2021
PRACA CORONEL HERMOGENES, 60	CENTRO	UF		Hora saída
Município	Fone/Fax	MG		16:38:57
João Pinheiro	(38) 3561-5511			

Número	Vencimento	Valor	Número	Vencimento	Valor	Número	Vencimento	Valor
--------	------------	-------	--------	------------	-------	--------	------------	-------

Cálculo do imposto					
Base de cálculo do ICMS	Valor do ICMS	Base de cálculo do ICMS Subst.	Valor do ICMS Subst.	Valor do FCP ST	Valor total dos produtos
0,00	0,00	0,00	0,00	0,00	2.337,68
Valor do frete	Valor do seguro	Desconto	Outras despesas acessórias	Valor do IPI	Valor total da nota
0,00	0,00	0,00	0,00	0,00	2.337,68

Transportador/Volumes transportados		Frete por conta		Código ANTT	Placa do veículo	UF	CNPJ/CPF
CORREIOS/SEDEX		0 - Contratação do Frete por conta do Remetente (CIF)					
Endereço	Município	UF	Inscrição Estadual				
Quantidade	Espécie	Marca	Numeração	Peso bruto	Peso líquido		
0	Empresa enquadrada n			0,000	0,000		

Itens da nota fiscal													
Código	Descrição do produto/serviço	NCM/SH	CSOSN	CFOP	UN	Qtde	Preço un	Preço total	BC ICMS	Vlr.ICMS	Vlr.IPI	%ICMS	%IPI
02149	MASTER TERMICO PARA DUPLICADOR DIGITAL RICOH DX2330-NKTN PARA 200 MATRIZES	48099000	0103	6.108	UNID	12,00	128,990	1.547,88	0,00	0,00	0,00	0,0000	0,00
03779	TINTA PRETA DUPLICADOR RICOH DX2330-NKTN	32151100	0103	6.108	UNID	20,00	39,490	789,80	0,00	0,00	0,00	0,0000	0,00

Cálculo do ISSQN	
Inscrição Municipal	Valor total dos serviços
62531	0,00
Base de cálculo do ISSQN	Valor do ISSQN
0,00	0,00

Dados adicionais	
Observações Total aproximado de tributos: R\$ 154,79 Total aproximado de tributos: R\$ 78,98 Empresa Enquadrada no simples nacional. Ref. NAF 003256 Departamento de Suprimentos da Secretaria Municipal de Educação* LOCAL DE ENTREGA: RUA TADEU DE OLIVEIRA CUNHA, Nº1030 BAIRRO: ALVORADA. CIDADE: DE JOÃO PINHEIRO-MG CEP-38.770-000 REFERÊNCIA:(EM FRENTE A PRAÇA DO BAIRRO ALVORADA)".TELEFONE: (38) 3561-7103 HORÁRIO DE RECEBIMENTO DE MERCADORIAS: DAS 08:00 AS 10:30 HORAS DE 13:00 AS 16:30 HORAS Dados Bancario para deposito: Banco do Brasil Ag 2926-2 c.c 30.482-4	Reservado ao fisco

11/12/2022 16:31:07

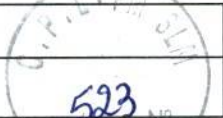
RECEBEMOS DE I.L. MENDES JUNIOR EIRELI ME OS PRODUTOS CONSTANTES DA NOTA FISCAL INDICADA AO LADO			NF-e Nº 003588 Série 1
Data de recebimento	Identificação e assinatura do recebedor		

FINK
TECNOLOGIA

I.L. MENDES JUNIOR EIRELI ME
 Av. 25 de Janeiro, 2460, Casa 05, Jardim Menino Deus
 83.420-000 - Quatro Barras - PR
 Fone (41) 3045-0112 www.finktecnologia.com.br -
 contato@finktecnologia.com.br

DANFE
 Documento Auxiliar
 da Nota Fiscal
 Eletrônica
 0-Entrada
 1-Saída 1
Nº 003588
 SERIE: 1
 Página: 1 de 1

Controle do Fisco	
Chave de acesso	4121 0517 1842 1100 0124 5500 1000 0035 8817 6183 9026
Consulta de autenticidade no portal nacional da NF-e www.nfe.fazenda.gov.br/portal ou no site da Sefaz autorizadora	

Natureza da operação	Protocolo de autorização de uso
Venda de mercadoria fora do estado adquirida ou recebida de	141210108889916 21/05/2021 08:43:30
Inscrição Estadual	CNPJ
9061417289	17.184.211/0001-24

Destinatário/Remetente		CNPJ/CPF	Inscrição Estadual	Data emissão
Nome / Razão Social		12.136.070/0001-50	ISENTO	20/05/2021
FUNDO MUNICIPAL DE SAUDE DE JOAO PINHEIRO		Bairro	CEP	Data saída
Endereço		CENTRO	38.770-000	20/05/2021
PC CORONEL HERMOGENES, 60		Fone/Fax	UF	Hora saída
Município		(38) 3561-5364	MG	16:38:31
João Pinheiro				

Número	Vencimento	Valor	Número	Vencimento	Valor	Número	Vencimento	Valor
--------	------------	-------	--------	------------	-------	--------	------------	-------

Cálculo do imposto		Valor do ICMS	Base de cálculo do ICMS Subst.	Valor do ICMS Subst.	Valor do FCP ST	Valor total dos produtos
Base de cálculo do ICMS	0,00	0,00	0,00	0,00	0,00	3.274,01
Valor do frete	0,00	Valor do seguro	Desconto	Outras despesas acessórias	Valor do IPI	Valor total da nota
0,00	0,00	0,00	0,00	0,00	0,00	3.274,01

Transportador/Volumes transportados		Frete por conta	Código ANTT	Placa do veículo	UF	CNPJ/CPF
Nome		0 - Contratação do Frete por conta do Remetente (CIF)				
Endereço		Município	UF	Inscrição Estadual		
Quantidade	Espécie	Marca	Numeração	Peso bruto	Peso líquido	
1	Empresa enquadrada n	Kyocera	1	21,000	21,000	

Código	Descrição do produto/serviço	NCM/SH	CSOSN	CFOP	UN	Qtde	Preço un	Preço total	BC ICMS	Vlr.ICMS	Vlr.IPI	%ICMS	%IPI
173761	Multifuncional Kyocera Ecosys M2040DN- Copiadora com impressora e scanner demais inf. conf. edital	84433113	0103	6.102	un	1,003	274,0103	274,01	0,00	0,00	0,00	0,0000	0,00

Cálculo do ISSQN		Valor total dos serviços	Base de cálculo do ISSQN	Valor do ISSQN
Inscrição Municipal	62531	0,00	0,00	0,00

Dados adicionais		Reservado ao fisco
Observações Total aproximado de tributos: R\$ 327,40 Empresa Enquadrada no simples nacional. Nota fiscal por conta e ordem sob numero NFe 186191(REIS OFFICE Produtos Com Ltda) Referente sua ordens de compras : NAF 003069 LOCAL DE ENTREGA: Secretaria de Saúde de João Pinheiro RUA TADEU DE OLIVEIRA CUNHA 1030 ALVORADA FONE: (38) 3561-5511 JOAO RAMAL 208-204-216 EULÁIA, JOSY, JULIANA, NILSON, SIDELE. Dados Bancario para deposito: Banco do Brasil Ag 2926-2 c.c 30.482-4		

11/12/2022 16:31:08

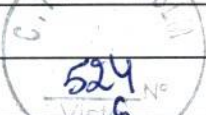
RECEBEMOS DE I.L. MENDES JUNIOR EIRELI ME OS PRODUTOS CONSTANTES DA NOTA FISCAL INDICADA AO LADO			NF-e Nº 003584 Série 1
Data de recebimento	Identificação e assinatura do receptor		



I.L. MENDES JUNIOR EIRELI ME
 Av. 25 de Janeiro, 2460, Casa 05, Jardim Menino Deus
 83.420-000 - Quatro Barras - PR
 Fone (41) 3045-0112 www.finktecnologia.com.br -
 contato@finktecnologia.com.br

DANFE
 Documento Auxiliar
 da Nota Fiscal
 Eletrônica
 0-Entrada
 1-Saída 1
Nº 003584
 SERIE: 1
 Página: 1 de 1

Controle do Fisco 
Chave de acesso 4121 0517 1842 1100 0124 5500 1000 0035 8414 5096 3478
Consulta de autenticidade no portal nacional da NF-e www.nfe.fazenda.gov.br/portal ou no site da Sefaz autorizadora

Natureza da operação	Protocolo de autorização de uso
Venda de mercadoria fora do estado adquirida ou recebida de	141210107126035 19/05/2021 11:35:15
Inscrição Estadual	CNPJ
9061417289	17.184.211/0001-24

Destinatário/Remetente			
Nome / Razão Social	CNPJ/CPF	Inscrição Estadual	Data emissão
FUNDO MUNICIPAL DE SAUDE DE JOAO PINHEIRO	12.136.070/0001-50	ISENTO	18/05/2021
Endereço	Bairro	CEP	Data saída
PC CORONEL HERMOGENES, 60	CENTRO	38.770-000	18/05/2021
Município	Fone/Fax	UF	Hora saída
João Pinheiro	(38) 3561-5364	MG	17:33:00

Número	Vencimento	Valor	Número	Vencimento	Valor	Número	Vencimento	Valor
--------	------------	-------	--------	------------	-------	--------	------------	-------

Cálculo do imposto						
Base de cálculo do ICMS	Valor do ICMS	Base de cálculo do ICMS Subst.	Valor do ICMS Subst.	Valor do FCP ST	Valor total dos produtos	
0,00	0,00	0,00	0,00	0,00	3.548,99	
Valor do frete	Valor do seguro	Desconto	Outras despesas acessórias	Valor do IPI	Valor total da nota	
0,00	0,00	0,00	0,00	0,00	3.548,99	

Transportador/Volumes transportados					
Nome	Frete por conta	Código ANTT	Placa do veículo	UF	CNPJ/CPF
	0 - Contratação do Frete por conta do Remetente (CIF)				
Endereço	Município	UF	Inscrição Estadual		
Quantidade	Espécie	Marca	Numeração	Peso bruto	Peso líquido
1	Empresa enquadrada n	Brother	1	0,000	0,000

Itens da nota fiscal													
Código	Descrição do produto/serviço	NCM/SH	CSOSN	CFOP	UN	Qtde	Preço un	Preço total	BC ICMS	Vir.ICMS	Vir.IPI	%ICMS	%IPI
dcp-l5652dn	MULTIFUNCIONAL BROTHER DCP-L5652DN	84433233	0103	6.108	UN	1,00	3.548,990	3.548,99	0,00	0,00	0,00	0,0000	0,00

Cálculo do ISSQN			
Inscrição Municipal	Valor total dos serviços	Base de cálculo do ISSQN	Valor do ISSQN
62531	0,00	0,00	0,00

Dados adicionais	
Observações Total aproximado de tributos: R\$ 354,89 Empresa Enquadrada no simples nacional. Referente sua ordens de compras : NAF 003131 LOCAL DE ENTREGA: almoxarifado da Secretaria de Saúde de João Pinheiro - MG na Rua Tadeu Oliveira Cunha 1030 bairro Alvorada João Pinheiro MG CEP 38770-000 Dados Bancario para deposito: Banco do Brasil Ag 2926-2 c.c 30.482-4	Reservado ao fisco

11/12/2022 16:31:08

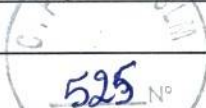
RECEBEMOS DE I.L. MENDES JUNIOR EIRELI ME OS PRODUTOS CONSTANTES DA NOTA FISCAL INDICADA AO LADO			NF-e Nº 003567 Série 1
Data de recebimento	Identificação e assinatura do receptor		

FINK
TECNOLOGIA

I.L. MENDES JUNIOR EIRELI ME
 Av. 25 de Janeiro, 2460, Casa 05, Jardim Menino Deus
 83.420-000 - Quatro Barras - PR
 Fone (41) 3045-0112 www.finktecnologia.com.br -
 contato@finktecnologia.com.br

DANFE
 Documento Auxiliar
 da Nota Fiscal
 Eletrônica
 0-Entrada
 1-Saída 1
Nº 003567
 SERIE: 1
 Página: 1 de 1

Controle do Fisco 
Chave de acesso 4121 0517 1842 1100 0124 5500 1000 0035 6715 9806 2323
Consulta de autenticidade no portal nacional da NF-e www.nfe.fazenda.gov.br/portal ou no site da Sefaz autorizadora

Natureza da operação Venda de mercadorias dentro do estado	Protocolo de autorização de uso 141210102910428 13/05/2021 16:39:52
Inscrição Estadual 9061417289	Inscr.est. do subst.trib. CNPJ 17.184.211/0001-24

Destinatário/Remetente			
Nome / Razão Social MUNICIPIO DE JOAO PINHEIRO MG	CNPJ/CPF 16.930.299/0001-13	Inscrição Estadual ISENTO	Data emissão 13/05/2021
Endereço PRACA CORONEL HERMOGENES, 60	Bairro CENTRO	CEP 38.770-000	Data saída 13/05/2021
Município João Pinheiro	Fone/Fax (38) 3561-5511	UF MG	Hora saída 16:39:51

Número	Vencimento	Valor	Número	Vencimento	Valor	Número	Vencimento	Valor
--------	------------	-------	--------	------------	-------	--------	------------	-------

Cálculo do imposto						
Base de cálculo do ICMS 0,00	Valor do ICMS 0,00	Base de cálculo do ICMS Subst. 0,00	Valor do ICMS Subst. 0,00	Valor do FCP ST 0,00	Valor total dos produtos 3.274,01	
Valor do frete 0,00	Valor do seguro 0,00	Desconto 0,00	Outras despesas acessórias 0,00	Valor do IPI 0,00	Valor total da nota 3.274,01	

Transportador/Volumes transportados						
Nome	Frete por conta 0 - Contratação do Frete por conta do Remetente (CIF)	Código ANTT	Placa do veículo	UF	CNPJ/CPF	
Endereço	Município	UF	Inscrição Estadual			
Quantidade 1	Espécie Empresa enquadrada n	Marca Kyocera	Numeração 1	Peso bruto 21,000	Peso líquido 21,000	

Itens da nota fiscal													
Código	Descrição do produto/serviço	NCM/SH	CSOSN	CFOP	UN	Qtde	Preço un	Preço total	BC ICMS	Vlr.ICMS	Vlr.IPI	%ICMS	%IPI
173761	Multifuncional Kyocera Ecosys M2040DN- Copiadora com impressora e scanner demais inf. conf. edital Garantia 12 meses.	84433113	0103	6.102	un	1,003	3.274,01	3.274,01	0,00	0,00	0,00	0,0000	0,00

Cálculo do ISSQN			
Inscrição Municipal 62531	Valor total dos serviços 0,00	Base de cálculo do ISSQN 0,00	Valor do ISSQN 0,00

Dados adicionais		
Observações Total aproximado de tributos: R\$ 327,40 Empresa Enquadrada no simples nacional. Nota fiscal por conta e ordem sob numero NFe 185603 (REIS OFFICE Produtos Com Ltda) Referente sua ordens de compras : NAF 000881 LOCAL DE ENTREGA: PRAÇA CORONEL HERMOGENES 60 Centro João Pinheiro MG CEP 38770-000 Dados Bancário para depósito: Banco do Brasil Ag 2926-2 c.c 30.482-4	Reservado ao fisco	

11/12/2022 16:31:09

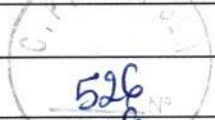
RECEBEMOS DE I.L. MENDES JUNIOR EIRELI ME OS PRODUTOS CONSTANTES DA NOTA FISCAL INDICADA AO LADO			NF-e Nº 003566 Série 1
Data de recebimento	Identificação e assinatura do receptor		

FINK
TECNOLOGIA

I.L. MENDES JUNIOR EIRELI ME
 Av. 25 de Janeiro, 2460, Casa 05, Jardim Menino Deus
 83.420-000 - Quatro Barras - PR
 Fone (41) 3045-0112 www.finktecnologia.com.br -
 contato@finktecnologia.com.br

DANFE
 Documento Auxiliar
 da Nota Fiscal
 Eletrônica

0-Entrada
 1-Saída 1

Nº 003566
 SERIE: 1
 Página: 1 de 1

Controle do Fisco



Chave de acesso
 4121 0517 1842 1100 0124 5500 1000 0035 6615 9798 3231

Consulta de autenticidade no portal nacional da NF-e
www.nfe.fazenda.gov.br/portal
 ou no site da Sefaz autorizadora

Natureza da operação Venda de mercadoria fora do estado adquirida ou recebida de	Protocolo de autorização de uso 141210102908278 13/05/2021 16:38:31
Inscrição Estadual 9061417289	Inscr.est. do subst.trib. CNPJ 17.184.211/0001-24

Destinatário/Remetente		CNPJ/CPF	Inscrição Estadual	Data emissão
Nome / Razão Social FUNDO MUNICIPAL DE SAUDE DE JOAO PINHEIRO		12.136.070/0001-50	ISENTO	13/05/2021
Endereço PC CORONEL HERMOGENES, 60		Bairro CENTRO	CEP 38.770-000	Data saída 13/05/2021
Município João Pinheiro		Fone/Fax (38) 3561-5364	UF MG	Hora saída 16:38:31

Número	Vencimento	Valor	Número	Vencimento	Valor	Número	Vencimento	Valor
--------	------------	-------	--------	------------	-------	--------	------------	-------

Cálculo do imposto					
Base de cálculo do ICMS	Valor do ICMS	Base de cálculo do ICMS Subst.	Valor do ICMS Subst.	Valor do FCP ST	Valor total dos produtos
0,00	0,00	0,00	0,00	0,00	3.274,01
Valor do frete	Valor do seguro	Desconto	Outras despesas acessórias	Valor do IPI	Valor total da nota
0,00	0,00	0,00	0,00	0,00	3.274,01

Transportador/Volumes transportados		Frete por conta 0 - Contratação do Frete por conta do Remetente (CIF)	Código ANTT	Placa do veículo	UF	CNPJ/CPF
Nome	Endereço	Município	UF	Inscrição Estadual		
Quantidade	Espécie	Marca	Numeração	Peso bruto	Peso líquido	
1	Empresa enquadrada n	Kyocera	1	21,000	21,000	

Código	Descrição do produto/serviço	NCM/SH	CSOSN	CFOP	UN	Qtde	Preço un	Preço total	BC ICMS	Vlr.ICMS	Vlr.IPI	%ICMS	%IPI
173761	Multifuncional Kyocera Ecosys M2040DN- Copiadora com impressora e scanner demais inf. conf. edital	84433113	0103	6.102	un	1,003	3.274,0103	3.274,01	0,00	0,00	0,00	0,0000	0,00

Cálculo do ISSQN	
Inscrição Municipal	Valor total dos serviços
62531	0,00
Base de cálculo do ISSQN	Valor do ISSQN
0,00	0,00

Dados adicionais	
Observações	Reservado ao fisco
Total aproximado de tributos: R\$ 327,40	
Empresa Enquadrada no simples nacional. Nota fiscal por conta e ordem sob numero NFe 185604 (REIS OFFICE Produtos Com Ltda)	
Referente sua ordens de compras : NAF 002330	
LOCAL DE ENTREGA: RUA TADEU DE OLIVEIRA CUNHA 1030 ALVORADAFONE: (38) 3561-5511	
RAMAL 208-204-216 EULÁIA, JOSY, JULIANA, NILSON, SIDELE.	
Dados Bancário para depósito: Banco do Brasil Ag 2926-2 c.c 30.482-4	

11/12/2022 16:31:10

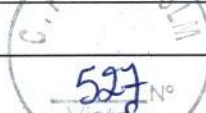
RECEBEMOS DE I.L. MENDES JUNIOR EIRELI ME OS PRODUTOS CONSTANTES DA NOTA FISCAL INDICADA AO LADO			NF-e Nº 003542 Série 1
Data de recebimento	Identificação e assinatura do receptor		



I.L. MENDES JUNIOR EIRELI ME
 Av. 25 de Janeiro, 2460, Casa 05, Jardim Menino Deus
 83.420-000 - Quatro Barras - PR
 Fone (41) 3045-0112 www.finktecnologia.com.br -
 contato@finktecnologia.com.br

DANFE
 Documento Auxiliar
 da Nota Fiscal
 Eletrônica
 0-Entrada
 1-Saída 1
Nº 003542
 SERIE: 1
 Página: 1 de 1

Controle do Fisco 
Chave de acesso 4121 0417 1842 1100 0124 5500 1000 0035 4219 9944 2140
Consulta de autenticidade no portal nacional da NF-e www.nfe.fazenda.gov.br/portal ou no site da Sefaz autorizadora

Natureza da operação	Protocolo de autorização de uso
Venda de mercadoria fora do estado adquirida ou recebida de	141210088847491 27/04/2021 08:40:16
Inscrição Estadual	CNPJ
9061417289	17.184.211/0001-24

Destinatário/Remetente			
Nome / Razão Social	CNPJ/CPF	Inscrição Estadual	Data emissão
FUNDO MUNICIPAL DE SAUDE DE JOAO PINHEIRO	12.136.070/0001-50	ISENTO	27/04/2021
Endereço	Bairro	CEP	Data saída
PC CORONEL HERMOGENES, 60	CENTRO	38.770-000	27/04/2021
Município	Fone/Fax	UF	Hora saída
João Pinheiro	(38) 3561-5364	MG	08:40:15

Número	Vencimento	Valor	Número	Vencimento	Valor	Número	Vencimento	Valor
--------	------------	-------	--------	------------	-------	--------	------------	-------

Cálculo do imposto					
Base de cálculo do ICMS	Valor do ICMS	Base de cálculo do ICMS Subst.	Valor do ICMS Subst.	Valor do FCP ST	Valor total dos produtos
0,00	0,00	0,00	0,00	0,00	6.548,02
Valor do frete	Valor do seguro	Desconto	Outras despesas acessórias	Valor do IPI	Valor total da nota
0,00	0,00	0,00	0,00	0,00	6.548,02

Transportador/Volumes transportados						
Nome	Frete por conta	Código ANTT	Placa do veículo	UF	CNPJ/CPF	
	0 - Contratação do Frete por conta do Remetente (CIF)					
Endereço	Município	UF	Inscrição Estadual			
Quantidade	Espécie	Marca	Numeração	Peso bruto	Peso líquido	
3	Empresa enquadrada n	Kyocera	02	42,000	42,000	

Itens da nota fiscal													
Código	Descrição do produto/serviço	NCM/SH	CSOSN	CFOP	UN	Qtde	Preço unit	Preço total	BC ICMS	Vlr.ICMS	Vlr.IPI	%ICMS	%IPI
173761	Multifuncional Kyocera Ecosys M2040DN- Copiadora com impressora e scanner demais inf. conf. edital	84433115	0103	6.102	un	2,003	2.274,0106	6.548,02	0,00	0,00	0,00	0,0000	0,00

Cálculo do ISSQN			
Inscrição Municipal	Valor total dos serviços	Base de cálculo do ISSQN	Valor do ISSQN
62531	0,00	0,00	0,00

Dados adicionais	
Observações Total aproximado de tributos: R\$ 654,80 Empresa Enquadrada no simples nacional. Nota fiscal por conta e ordem sob numero NFe 183966 (REIS OFFICE Produtos Com Ltda) Referente sua ordens de compras : NAF 002513 LOCAL DE ENTREGA: UNIDADE DE SAUDE SEBASTIANA TEODORO DE SOUZA PERESEU JOSE VAZ/ JOAO PINHEIRO MG Dados Bancário para depósito: Banco do Brasil Ag 2926-2 c.c 30.482-4	Reservado ao fisco

11/12/2022 16:31:11

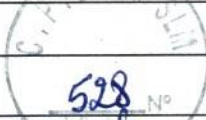
RECEBEMOS DE I.L. MENDES JUNIOR EIRELI ME OS PRODUTOS CONSTANTES DA NOTA FISCAL INDICADA AO LADO		 528 Nº VISI	NF-e Nº 003486 Série 1
Data de recebimento	Identificação e assinatura do receptor		



I.L. MENDES JUNIOR EIRELI ME
 Av. 25 de Janeiro, 2460, Casa 05, Jardim Menino Deus
 83.420-000 - Quatro Barras - PR
 Fone (41) 3045-0112 www.finktecnologia.com.br -
 contato@finktecnologia.com.br

DANFE
 Documento Auxiliar
 da Nota Fiscal
 Eletrônica
 0-Entrada 1
 1-Saída 1
Nº 003486
 SERIE: 1
 Página: 1 de 1

Controle do Fisco 
Chave de acesso 4121 0217 1842 1100 0124 5500 1000 0034 8618 0429 2189
Consulta de autenticidade no portal nacional da NF-e www.nfe.fazenda.gov.br/portal ou no site da Sefaz autorizadora

Natureza da operação Venda de mercadoria fora do estado adquirida ou recebida de	Protocolo de autorização de uso 141210037722391 22/02/2021 09:15:08
Inscrição Estadual 9061417289	Inscr.est. do subst.trib. CNPJ 17.184.211/0001-24

Destinatário/Remetente				
Nome / Razão Social FUNDO MUNICIPAL DE SAUDE DE JOAO PINHEIRO	CNPJ/CPF 12.136.070/0001-50	Inscrição Estadual ISENTO	Data emissão 22/02/2021	
Endereço PC CORONEL HERMOGENES, 60	Bairro CENTRO	CEP 38.770-000	Data saída 22/02/2021	
Município João Pinheiro	Fone/Fax (38) 3561-5364	UF MG	Hora saída 09:15:08	

Número	Vencimento	Valor	Número	Vencimento	Valor	Número	Vencimento	Valor
--------	------------	-------	--------	------------	-------	--------	------------	-------

Cálculo do imposto					
Base de cálculo do ICMS 0,00	Valor do ICMS 0,00	Base de cálculo do ICMS Subst. 0,00	Valor do ICMS Subst. 0,00	Valor do FCP ST 0,00	Valor total dos produtos 2.679,99
Valor do frete 0,00	Valor do seguro 0,00	Desconto 0,00	Outras despesas acessórias 0,00	Valor do IPI 0,00	Valor total da nota 2.679,99

Transportador/Volumes transportados						
Nome	Frete por conta 0 - Contratação do Frete por conta do Remetente (CIF)	Código ANTT	Placa do veículo	UF	CNPJ/CPF	
Endereço	Município	UF	Inscrição Estadual			
Quantidade 3	Espécie Empresa enquadrada n	Marca Kyocera	Numeração 1	Peso bruto 21,000	Peso líquido 21,000	

Itens da nota fiscal													
Código	Descrição do produto/serviço	NCM/SH	CSOSN	CFOP	UN	Qtde	Preço un	Preço total	BC ICMS	Vlr.ICMS	Vlr.IPI	%ICMS	%IPI
173761	Multifuncional Kyocera Ecosys M2040DN- Copiadora com impressora e scanner demais inf. conf. edital	84433113	0103	6.102	un	1,00	2.679,99	2.679,99	0,00	0,00	0,00	0,0000	0,00

Cálculo do ISSQN			
Inscrição Municipal 62531	Valor total dos serviços 0,00	Base de cálculo do ISSQN 0,00	Valor do ISSQN 0,00

Dados adicionais	
Observações Total aproximado de tributos: R\$ 532,78 (19,88%) Federais R\$ 211,18 (7,88%) Estaduais R\$ 321,60 (12,00%) . Fonte IBPT. Empresa Enquadrada no simples nacional. Nota fiscal por conta e ordem sob numero NFe 174515 (REIS OFFICE Produtos Com Ltda) Referente sua ordens de compras : NAF 008062 LOCAL DE ENTREGA: RUA TADEU DE OLIVEIRA CUNHA 1030 ALVORADAFONE: (38) 3561-5511 RAMAL 208-204-216 EULÁIA, JOSY, JULIANA, NILSON , SIDELE . Dados Bancario para deposito: Banco do Brasil Ag 2926-2 c.c.30.482-4	Reservado ao fisco

11/12/2022 16:31:11

RECEBEMOS DE I.L. MENDES JUNIOR EIRELI ME OS PRODUTOS CONSTANTES DA NOTA FISCAL INDICADA AO LADO			NF-e Nº 003442 Série 1
Data de recebimento	Identificação e assinatura do recebedor		

FINK
TECNOLOGIA

I.L. MENDES JUNIOR EIRELI ME
 Av. 25 de Janeiro, 2460, Casa 05, Jardim Menino Deus
 83.420-000 - Quatro Barras - PR
 Fone (41) 3045-0112 www.finktecnologia.com.br -
 contato@finktecnologia.com.br

DANFE
 Documento Auxiliar
 da Nota Fiscal
 Eletrônica
 0-Entrada
 1-Saída **1**
Nº 003442
 SERIE: 1
 Página: 1 de 1

Controle do Fisco

Chave de acesso
 4120 1217 1842 1100 0124 5500 1000 0034 4219 2033 6207

Consulta de autenticidade no portal nacional da NF-e
 www.nfe.fazenda.gov.br/portal
 ou no site da Sefaz autorizadora

Natureza da operação Venda de mercadoria fora do estado adquirida ou recebida de	Protocolo de autorização de uso 141200252187080 23/12/2020 16:13:01
Inscrição Estadual 9061417289	Inscr.est. do subst.trib. CNPJ 17.184.211/0001-24

Destinatário/Remetente		CNPJ/CPF	Inscrição Estadual	Data emissão
Nome / Razão Social FUNDO MUNICIPAL DE SAUDE DE JOAO PINHEIRO		12.136.070/0001-50	ISENTO	23/12/2020
Endereço PC CORONEL HERMOGENES, 60		Bairro CENTRO	CEP 38.770-000	Data saída 23/12/2020
Município João Pinheiro		Fone/Fax (38) 3561-5364	UF MG	Hora saída 16:13:00

Número	Vencimento	Valor	Número	Vencimento	Valor	Número	Vencimento	Valor
--------	------------	-------	--------	------------	-------	--------	------------	-------

Cálculo do imposto					
Base de cálculo do ICMS	Valor do ICMS	Base de cálculo do ICMS Subst.	Valor do ICMS Subst.	Valor do FCP ST	Valor total dos produtos
0,00	0,00	0,00	0,00	0,00	2.679,99
Valor do frete	Valor do seguro	Desconto	Outras despesas acessórias	Valor do IPI	Valor total da nota
0,00	0,00	0,00	0,00	0,00	2.679,99

Transportador/Volumes transportados		Frete por conta 0 - Contratação do Frete por conta do Remetente (CIF)	Código ANTT	Placa do veículo	UF	CNPJ/CPF
Nome	Endereço	Município	UF	Inscrição Estadual		
Quantidade	Espécie	Marca	Numeração	Peso bruto	Peso líquido	
3	Empresa enquadrada n	Kyocera	1	21,000	21,000	

Itens da nota fiscal													
Código	Descrição do produto/serviço	NCM/SH	CSOSN	CFOP	UN	Qtde	Preço un	Preço total	BC ICMS	Vlr.ICMS	Vlr.IPI	%ICMS	%IPI
173761	Multifuncional Kyocera Ecosys M2040DN- Copiadora com impressora e scanner demais inf. conf. edital	84433113	0103	6.102	un	1,00	2.679,99	2.679,99	0,00	0,00	0,00	0,0000	0,00

Cálculo do ISSQN			
Inscrição Municipal	Valor total dos serviços	Base de cálculo do ISSQN	Valor do ISSQN
62531	0,00	0,00	0,00

Dados adicionais	
Observações Total aproximado de tributos: R\$ 532,78 (19,88%) Federais R\$ 211,18 (7,88%) Estaduais R\$ 321,60 (12,00%) . Fonte IBPT. Empresa Enquadrada no simples nacional. Nota fiscal por conta e ordem sob numero NFe 174515 (REIS OFFICE Produtos Com Ltda) Referente sua ordens de compras : NAF 008062 LOCAL DE ENTREGA: RUA TADEU DE OLIVEIRA CUNHA 1030 ALVORADAFONE: (38) 3561-5511 RAMAL 208-204-216 EULÁIA, JOSY, JULIANA, NILSON , SIDELE . Dados Bancário para depósito: Banco do Brasil Ag 2926-2 c.c 30.482-4	Reservado ao fisco

11/12/2022 16:31:12

RECEBEMOS DE I.L. MENDES JUNIOR EIRELI ME OS PRODUTOS CONSTANTES DA NOTA FISCAL INDICADA AO LADO			NF-e Nº 003384 Série 1
Data de recebimento	Identificação e assinatura do recebedor		

I.L. MENDES JUNIOR EIRELI ME
 Av. 25 de Janeiro, 2460, Casa 05, Jardim Menino Deus
 83.420-000 - Quatro Barras - PR
 Fone (41) 3045-0112 www.finktecnologia.com.br -
 contato@finktecnologia.com.br

DANFE
 Documento Auxiliar
 da Nota Fiscal
 Eletrônica
 0-Entrada
 1-Saída 1
Nº 003384
 SERIE: 1
 Página: 1 de 1

Controle do Fisco
Chave de acesso 4120 1017 1842 1100 0124 5500 1000 0033 8419 8221 7209
Consulta de autenticidade no portal nacional da NF-e www.nfe.fazenda.gov.br/portal ou no site da Sefaz autorizadora

Natureza da operação	Protocolo de autorização de uso
Venda de mercadoria fora do estado adquirida ou recebida de	141200203053668 23/10/2020 12:43:55
Inscrição Estadual	CNPJ
9061417289	17.184.211/0001-24

Destinatário/Remetente

Nome / Razão Social	CNPJ/CPF	Inscrição Estadual	Data emissão
MUNICIPIO DE JOAO PINHEIRO MG	16.930.299/0001-13	ISENTO	22/10/2020
Endereço	Bairro	CEP	Data saída
PRACA CORONEL HERMOGENES, 60	CENTRO	38.770-000	22/10/2020
Município	Fone/Fax	UF	Hora saída
João Pinheiro	(38) 3561-5511	MG	14:20:55

Faturas

Número	Vencimento	Valor	Número	Vencimento	Valor	Número	Vencimento	Valor
--------	------------	-------	--------	------------	-------	--------	------------	-------

Cálculo do imposto

Base de cálculo do ICMS	Valor do ICMS	Base de cálculo do ICMS Subst.	Valor do ICMS Subst.	Valor do FCP ST	Valor total dos produtos
0,00	0,00	0,00	0,00	0,00	2.679,99
Valor do frete	Valor do seguro	Desconto	Outras despesas acessórias	Valor do IPI	Valor total da nota
0,00	0,00	0,00	0,00	0,00	2.679,99

Transportador/Volumes transportados

Nome	Frete por conta	Código ANTT	Placa do veículo	UF	CNPJ/CPF
	0 - Contratação do Frete por conta do Remetente (CIF)				
Endereço	Município	UF	Inscrição Estadual		
Quantidade	Espécie	Marca	Numeração	Peso bruto	Peso líquido
3	Empresa enquadrada n	Kyocera	1	21,000	21,000

Itens da nota fiscal

Código	Descrição do produto/serviço	NCM/SH	CSOSN	CFOP	UN	Qtde	Preço un	Preço total	BC ICMS	Vir.ICMS	Vir.IPI	%ICMS	%IPI
173761	Multifuncional Kyocera Ecosys M2040DN- Copiadora com impressora e scanner demais inf. conf. edital	84433113	0103	6.108	un	1,00	2.679,99	2.679,99	0,00	0,00	0,00	0,0000	0,00

Cálculo do ISSQN

Inscrição Municipal	Valor total dos serviços	Base de cálculo do ISSQN	Valor do ISSQN
62531	0,00	0,00	0,00

Dados adicionais

Observações Total aproximado de tributos: R\$ 267,99 Empresa Enquadrada no simples nacional. Nota fiscal por conta e ordem sob numero 169912(REIS OFFICE Produtos Com Ltda) Referente sua ordens de compras : NAF 002330 LOCAL DE ENTREGA: RUA TADEU DE OLIVEIRA CUNHA 1030 ALVORADAFONE: (38) 3561-5511 RAMAL 208-204-216 EULÁIA, JOSY, JULIANA, NILSON , SIDELE . Dados Bancário para depósito: Banco do Brasil Ag 2926-2 c.c 30.482-4	Reservado ao fisco
---	--------------------

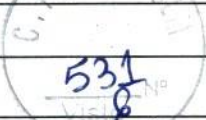
RECEBEMOS DE I.L. MENDES JUNIOR EIRELI ME OS PRODUTOS CONSTANTES DA NOTA FISCAL INDICADA AO LADO			NF-e Nº 003311 Série 1
Data de recebimento	Identificação e assinatura do receptor		

FINK
TECNOLOGIA

I.L. MENDES JUNIOR EIRELI ME
Av. 25 de Janeiro, 2460, Casa 05, Jardim Menino Deus
83.420-000 - Quatro Barras - PR
Fone (41) 3045-0112 www.finktecnologia.com.br -
contato@finktecnologia.com.br

DANFE
Documento Auxiliar
da Nota Fiscal
Eletrônica
0-Entrada
1-Saída 1
Nº 003311
SERIE: 1
Página: 1 de 1

Controle do Fisco	
Chave de acesso	4120 0817 1842 1100 0124 5500 1000 0033 1111 7485 9588
Consulta de autenticidade no portal nacional da NF-e www.nfe.fazenda.gov.br/portal ou no site da Sefaz autorizadora	

Natureza da operação	Protocolo de autorização de uso
Venda de mercadoria fora do estado adquirida ou recebida de	141200147922390 12/08/2020 14:13:45
Inscrição Estadual	CNPJ
9061417289	17.184.211/0001-24

Destinatário/Remetente		Inscrição Estadual		Data emissão
Nome / Razão Social	CNPJ/CPF	ISENTO		12/08/2020
MUNICIPIO DE JOAO PINHEIRO MG	16.930.299/0001-13	CEP		Data saída
Endereço	Bairro	38.770-000		12/08/2020
PRACA CORONEL HERMOGENES, 60	CENTRO	UF		Hora saída
Município	Fone/Fax	MG		14:13:44
João Pinheiro	(38) 3561-5511			

Número	Vencimento	Valor	Número	Vencimento	Valor	Número	Vencimento	Valor
--------	------------	-------	--------	------------	-------	--------	------------	-------

Cálculo do imposto					
Base de cálculo do ICMS	Valor do ICMS	Base de cálculo do ICMS Subst.	Valor do ICMS Subst.	Valor do FCP ST	Valor total dos produtos
0,00	0,00	0,00	0,00	0,00	1.977,12
Valor do frete	Valor do seguro	Desconto	Outras despesas acessórias	Valor do IPI	Valor total da nota
0,00	0,00	0,00	0,00	0,00	1.977,12

Transportador/Volumes transportados		Frete por conta		Código ANTT	Placa do veículo	UF	CNPJ/CPF
Nome		0 - Contratação do Frete por conta do Remetente (CIF)					20.147.617/0026-08
JAMEF TRANSPORTES EIRELI							
Endereço				Município	UF	Inscrição Estadual	
Avenida Guarapari, nº 1434, Planalto de Carapina				Serra	ES	082.300.22-4	
Quantidade	Espécie	Marca	Numeração	Peso bruto	Peso líquido		
1	PACOTE	RICOH		15,290	15,290		

Código	Descrição do produto/serviço	NCM/SH	CSOSN	CFOP	UN	Qtde	Preço un	Preço total	BC ICMS	Vlr.ICMS	Vlr.IPI	%ICMS	%IPI
03779	TINTA PRETA DUPLICADOR RICOH DX2330-NKTN GARANTIA DE 03 MESES CONTRA DEFEITO DE FABRICAÇÃO.	32151100	0103	6.102	UNID	18,00	109,840	1.977,12	0,00	0,00	0,00	0,0000	0,00

Cálculo do ISSQN			
Inscrição Municipal	Valor total dos serviços	Base de cálculo do ISSQN	Valor do ISSQN
62531	0,00	0,00	0,00

Dados adicionais	
Observações	Reservado ao fisco
Total aproximado de tributos: R\$ 197,71 (10,00%)	
DOCUMENTO EMITIDO POR ME OPTANTE PELO SIMPLES NACIONAL CONFORME LC 123/2006, NÃO GERA DIREITO A CRÉDITO FISCAL DE ICMS E IPI NAF 004859	
NOSSOS DADOS BANCÁRIOS: Banco do Brasil (001), Agência 2926-2, conta 30482-4;	
ENDEREÇO DE ENTREGA: Departamento de Suprimentos da Secretaria Municipal de Educação, Rua Tadeu de Oliveira Cunha 1030, Bairro Alvorada, João Pinheiro/MG - CEP 38770-000	

11/12/2022 16:31:14

RECEBEMOS DE I.L. MENDES JUNIOR EIRELI ME OS PRODUTOS CONSTANTES DA NOTA FISCAL INDICADA AO LADO			NF-e Nº 003310 Série 1
Data de recebimento	Identificação e assinatura do receptor		

FINK
TECNOLOGIA

I.L. MENDES JUNIOR EIRELI ME
 Av. 25 de Janeiro, 2460, Casa 05, Jardim Menino Deus
 83.420-000 - Quatro Barras - PR
 Fone (41) 3045-0112 www.finktecnologia.com.br -
 contato@finktecnologia.com.br

DANFE
 Documento Auxiliar
 da Nota Fiscal
 Eletrônica
 0-Entrada 1
 1-Saída

Nº 003310
 SERIE: 1
 Página: 1 de 1

Controle do Fisco
Chave de acesso 4120 0817 1842 1100 0124 5500 1000 0033 1011 6736 2811
Consulta de autenticidade no portal nacional da NF-e www.nfe.fazenda.gov.br/portal ou no site da Sefaz autorizadora

Natureza da operação	Protocolo de autorização de uso
Venda de mercadoria fora do estado adquirida ou recebida de	141200147918608 12/08/2020 14:11:02
Inscrição Estadual	CNPJ
9061417289	17.184.211/0001-24

Destinatário/Remetente			
Nome / Razão Social	CNPJ/CPF	Inscrição Estadual	Data emissão
MUNICIPIO DE JOAO PINHEIRO MG	16.930.299/0001-13	ISENTO	12/08/2020
Endereço	Bairro	CEP	Data saída
PRACA CORONEL HERMOGENES, 60	CENTRO	38.770-000	12/08/2020
Município	Fone/Fax	UF	Hora saída
João Pinheiro	(38) 3561-5511	MG	14:11:01

Número	Vencimento	Valor	Número	Vencimento	Valor	Número	Vencimento	Valor
--------	------------	-------	--------	------------	-------	--------	------------	-------

Cálculo do imposto					
Base de cálculo do ICMS	Valor do ICMS	Base de cálculo do ICMS Subst.	Valor do ICMS Subst.	Valor do FCP ST	Valor total dos produtos
0,00	0,00	0,00	0,00	0,00	2.078,86
Valor do frete	Valor do seguro	Desconto	Outras despesas acessórias	Valor do IPI	Valor total da nota
0,00	0,00	0,00	0,00	0,00	2.078,86

Transportador/Volumes transportados						
Nome	Frete por conta	Código ANTT	Placa do veículo	UF	CNPJ/CPF	
JAMEF TRANSPORTES EIRELI	0 - Contratação do Frete por conta do Remetente (CIF)				20.147.617/0026-08	
Endereço	Município	UF	Inscrição Estadual			
Avenida Guarapari, nº 1434, Planalto de Carapina	Serra	ES	082.300.22-4			
Quantidade	Espécie	Marca	Numeração	Peso bruto	Peso líquido	
1	PACOTE	RICOH		3,160	3,160	

Itens da nota fiscal													
Código	Descrição do produto/serviço	NCM/SH	CSOSN	CFOP	UN	Qtde	Preço un	Preço total	BC ICMS	Vlr.ICMS	Vlr.IPI	%ICMS	%IPI
02149	MASTER RICOH DX2330-NKTN GARANTIA DE 03 MESES CONTRA DEFEITO DE FABRICAÇÃO.	48099000	0103	6.102	UNID	14,00	148,490	2.078,86	0,00	0,00	0,00	0,0000	0,00

Cálculo do ISSQN			
Inscrição Municipal	Valor total dos serviços	Base de cálculo do ISSQN	Valor do ISSQN
62531	0,00	0,00	0,00

Dados adicionais	
Observações Total aproximado de tributos: R\$ 207,89 (10,00%) DOCUMENTO EMITIDO POR ME OPTANTE PELO SIMPLES NACIONAL CONFORME LC 123/2006, NÃO GERA DIREITO A CRÉDITO FISCAL DE ICMS E IPI NAF 004858 NOSSOS DADOS BANCÁRIOS: Banco do Brasil (001), Agência 2926-2, conta 30482-4; ENDEREÇO DE ENTREGA: Departamento de Suprimentos da Secretaria Municipal de Educação, Rua Tadeu de Oliveira Cunha 1030, Bairro Alvorada, João Pinheiro/MG - CEP 38770-000	Reservado ao fisco

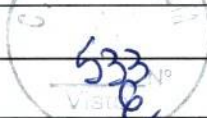
RECEBEMOS DE I.L. MENDES JUNIOR EIRELI ME OS PRODUTOS CONSTANTES DA NOTA FISCAL INDICADA AO LADO			NF-e Nº 003305 Série 1
Data de recebimento	Identificação e assinatura do recebedor		



I.L. MENDES JUNIOR EIRELI ME
 Av. 25 de Janeiro, 2460, Casa 05, Jardim Menino Deus
 83.420-000 - Quatro Barras - PR
 Fone (41) 3045-0112 www.finktecnologia.com.br -
 contato@finktecnologia.com.br

DANFE
 Documento Auxiliar
 da Nota Fiscal
 Eletrônica
 0-Entrada
 1-Saída 1
Nº 003305
 SERIE: 1
 Página: 1 de 1

Controle do Fisco 
Chave de acesso 4120 0817 1842 1100 0124 5500 1000 0033 0516 6427 8371
Consulta de autenticidade no portal nacional da NF-e www.nfe.fazenda.gov.br/portal ou no site da Sefaz autorizadora

Natureza da operação Venda de mercadoria fora do estado adquirida ou recebida de	Protocolo de autorização de uso 141200144533587 07/08/2020 14:20:55
Inscrição Estadual 9061417289	Inscr.est. do substrib. CNPJ 17.184.211/0001-24

Destinatário/Remetente				
Nome / Razão Social MUNICIPIO DE JOAO PINHEIRO MG	CNPJ/CPF 16.930.299/0001-13	Inscrição Estadual ISENTO	Data emissão 07/08/2020	
Endereço PRACA CORONEL HERMOGENES, 60	Bairro CENTRO	CEP 38.770-000	Data saída 07/08/2020	
Município João Pinheiro	Fone/Fax (38) 3561-5511	UF MG	Hora saída 14:20:55	

Número	Vencimento	Valor	Número	Vencimento	Valor	Número	Vencimento	Valor
--------	------------	-------	--------	------------	-------	--------	------------	-------

Cálculo do imposto						
Base de cálculo do ICMS 0,00	Valor do ICMS 0,00	Base de cálculo do ICMS Subst. 0,00	Valor do ICMS Subst. 0,00	Valor do FCP ST 0,00	Valor total dos produtos 2.679,99	
Valor do frete 0,00	Valor do seguro 0,00	Desconto 0,00	Outras despesas acessórias 0,00	Valor do IPI 0,00	Valor total da nota 2.679,99	

Transportador/Volumes transportados						
Nome	Frete por conta 0 - Contratação do Frete por conta do Remetente (CIF)	Código ANTT	Placa do veículo	UF	CNPJ/CPF	
Endereço	Município	UF	Inscrição Estadual			
Quantidade 3	Espécie Empresa enquadrada n	Marca Kyocera	Numeração	Peso bruto 0,000	Peso líquido 0,000	

Itens da nota fiscal													
Código	Descrição do produto/serviço	NCM/SH	CSOSN	CFOP	UN	Qtde	Preço un	Preço total	BC ICMS	Vlr.ICMS	Vlr.IPI	%ICMS	%IPI
173761	Multifuncional Kyocera Ecosys M2040DN- Copiadora com impressora e scanner demais inf. conf. edital	84433113	0103	6.108	un	1,00	2.679,99	2.679,99	0,00	0,00	0,00	0,0000	0,00

Cálculo do ISSQN			
Inscrição Municipal 62531	Valor total dos serviços 0,00	Base de cálculo do ISSQN 0,00	Valor do ISSQN 0,00

Dados adicionais	
Observações Total aproximado de tributos: R\$ 267,99 Empresa Enquadrada no simples nacional. Nota fiscal por conta e ordem sob numero 163180 (REIS OFFICE Produtos Com Ltda) Referente sua ordens de compras : NAF 4211. Dados Bancario para deposito: Banco do Brasil Ag 2926-2 c.c 30.482-4	Reservado ao fisco

11/12/2022 16:31:15

RECEBEMOS DE I.L. MENDES JUNIOR EIRELI ME OS PRODUTOS CONSTANTES DA NOTA FISCAL INDICADA AO LADO			NF-e Nº 003304 Série 1
Data de recebimento	Identificação e assinatura do recebedor		

FINK
TECNOLOGIA

I.L. MENDES JUNIOR EIRELI ME
Av. 25 de Janeiro, 2460, Casa 05, Jardim Menino Deus
83.420-000 - Quatro Barras - PR
Fone (41) 3045-0112 www.finktecnologia.com.br -
contato@finktecnologia.com.br

DANFE
Documento Auxiliar
da Nota Fiscal
Eletrônica
0-Entrada
1-Saída 1

Nº 003304
SERIE: 1
Página: 1 de 1

Controle do Fisco
Chave de acesso 4120 0817 1842 1100 0124 5500 1000 0033 0416 6386 2803
Consulta de autenticidade no portal nacional da NF-e www.nfe.fazenda.gov.br/portal ou no site da Sefaz autorizadora

Natureza da operação Venda de mercadoria fora do estado adquirida ou recebida de	Protocolo de autorização de uso 141200144534238 07/08/2020 14:21:23
Inscrição Estadual 9061417289	Inscr.est. do substrib. CNPJ 17.184.211/0001-24

Destinatário/Remetente				
Nome / Razão Social MUNICIPIO DE JOAO PINHEIRO MG	CNPJ/CPF 16.930.299/0001-13	Inscrição Estadual ISENTO	Data emissão 07/08/2020	
Endereço PRACA CORONEL HERMOGENES, 60	Bairro CENTRO	CEP 38.770-000	Data saída 07/08/2020	
Município João Pinheiro	Fone/Fax (38) 3561-5511	UF MG	Hora saída 14:21:23	

Número	Vencimento	Valor	Número	Vencimento	Valor	Número	Vencimento	Valor
--------	------------	-------	--------	------------	-------	--------	------------	-------

Cálculo do imposto						
Base de cálculo do ICMS 0,00	Valor do ICMS 0,00	Base de cálculo do ICMS Subst. 0,00	Valor do ICMS Subst. 0,00	Valor do FCP ST 0,00	Valor total dos produtos 2.679,99	
Valor do frete 0,00	Valor do seguro 0,00	Desconto 0,00	Outras despesas acessórias 0,00	Valor do IPI 0,00	Valor total da nota 2.679,99	

Transportador/Volumes transportados						
Nome	Frete por conta 0 - Contratação do Frete por conta do Remetente (CIF)	Código ANTT	Placa do veículo	UF	CNPJ/CPF	
Endereço	Município	UF	Inscrição Estadual			
Quantidade 3	Espécie Empresa enquadrada n	Marca Kyocera	Numeração	Peso bruto 0,000	Peso líquido 0,000	

Itens da nota fiscal													
Código	Descrição do produto/serviço	NCM/SH	CSOSN	CFOP	UN	Qtde	Preço un	Preço total	BC ICMS	Vir.ICMS	Vir.IPI	%ICMS	%IPI
173761	Multifuncional Kyocera Ecosys M2040DN- Copiadora com impressora e scanner demais inf. conf. edital	84433113	0103	6.108	un	1,00	2.679,99	2.679,99	0,00	0,00	0,00	0,0000	0,00

Cálculo do ISSQN			
Inscrição Municipal 62531	Valor total dos serviços 0,00	Base de cálculo do ISSQN 0,00	Valor do ISSQN 0,00

Dados adicionais	
Observações Total aproximado de tributos: R\$ 267,99 Empresa Enquadrada no simples nacional. Nota fiscal por conta e ordem sob numero 163180 (REIS OFFICE Produtos Com Ltda) Referente sua ordens de compras : NAF 004212 Dados Bancario para deposito: Banco do Brasil Ag 2926-2 c.c 30.482-4	Reservado ao fisco

11/12/2022 16:31:16

RECEBEMOS DE I.L. MENDES JUNIOR EIRELI ME OS PRODUTOS CONSTANTES DA NOTA FISCAL INDICADA AO LADO			NF-e Nº 003303 Série 1
Data de recebimento	Identificação e assinatura do receptor		

FINK
TECNOLOGIA

I.L. MENDES JUNIOR EIRELI ME
 Av. 25 de Janeiro, 2460, Casa 05, Jardim Menino Deus
 83.420-000 - Quatro Barras - PR
 Fone (41) 3045-0112 www.finktecnologia.com.br -
 contato@finktecnologia.com.br

DANFE
 Documento Auxiliar
 da Nota Fiscal
 Eletrônica

0-Entrada 1
 1-Saída

Nº 003303
 SERIE: 1
 Página: 1 de 1

Controle do Fisco
Chave de acesso 4120 0817 1842 1100 0124 5500 1000 0033 0316 6345 3582
Consulta de autenticidade no portal nacional da NF-e www.nfe.fazenda.gov.br/portal ou no site da Sefaz autorizadora

Natureza da operação Venda de mercadoria fora do estado adquirida ou recebida de	Protocolo de autorização de uso 141200144533203 07/08/2020 14:20:39
Inscrição Estadual 9061417289	Inscr.est. do substrib. CNPJ 17.184.211/0001-24

Destinatário/Remetente		Inscrição Estadual		Data emissão	
Nome / Razão Social MUNICIPIO DE JOAO PINHEIRO MG	CNPJ/CPF 16.930.299/0001-13	ISENTO		07/08/2020	
Endereço PRACA CORONEL HERMOGENES, 60	Bairro CENTRO	CEP 38.770-000		Data saída 07/08/2020	
Município João Pinheiro	Fone/Fax (38) 3561-5511	UF MG		Hora saída 14:20:39	

Número	Vencimento	Valor	Número	Vencimento	Valor	Número	Vencimento	Valor
--------	------------	-------	--------	------------	-------	--------	------------	-------

Cálculo do imposto					
Base de cálculo do ICMS 0,00	Valor do ICMS 0,00	Base de cálculo do ICMS Subst. 0,00	Valor do ICMS Subst. 0,00	Valor do FCP ST 0,00	Valor total dos produtos 2.679,99
Valor do frete 0,00	Valor do seguro 0,00	Desconto 0,00	Outras despesas acessórias 0,00	Valor do IPI 0,00	Valor total da nota 2.679,99

Transportador/Volumes transportados		Frete por conta 0 - Contratação do Frete por conta do Remetente (CIF)		Código ANTT	Placa do veículo	UF	CNPJ/CPF
Nome	Endereço	Município	UF	Inscrição Estadual			
Quantidade 3	Espécie Empresa enquadrada n	Marca Kyocera	Numeração	Peso bruto 0,000	Peso líquido 0,000		

Código	Descrição do produto/serviço	NCM/SH	CSOSN	CFOP	UN	Qtde	Preço un	Preço total	BC ICMS	Vlr.ICMS	Vlr.IPI	%ICMS	%IPI
173761	Multifuncional Kyocera Ecosys M2040DN- Copiadora com impressora e scanner demais inf. conf. edital	84433113	0103	6.108	un	1,00	2.679,99	2.679,99	0,00	0,00	0,00	0,0000	0,00

Cálculo do ISSQN			
Inscrição Municipal 62531	Valor total dos serviços 0,00	Base de cálculo do ISSQN 0,00	Valor do ISSQN 0,00

Dados adicionais		Reservado ao fisco
Observações Total aproximado de tributos: R\$ 267,99 Empresa Enquadrada no simples nacional. Nota fiscal por conta e ordem sob numero 163180 (REIS OFFICE Produtos Com Ltda) Referente sua ordens de compras : NAF 004679 Dados Bancario para deposito: Banco do Brasil Ag 2926-2 c.c 30.482-4		

11/12/2022 16:31:16

RECEBEMOS DE I.L. MENDES JUNIOR EIRELI ME OS PRODUTOS CONSTANTES DA NOTA FISCAL INDICADA AO LADO			NF-e Nº 003297 Série 1
Data de recebimento	Identificação e assinatura do receptor		

FINK
TECNOLOGIA

I.L. MENDES JUNIOR EIRELI ME
 Av. 25 de Janeiro, 2460, Casa 05, Jardim Menino Deus
 83.420-000 - Quatro Barras - PR
 Fone (41) 3045-0112 www.finktecnologia.com.br -
 contato@finktecnologia.com.br

DANFE
 Documento Auxiliar
 da Nota Fiscal
 Eletrônica

0-Entrada 1
 1-Saída

Nº 003297
 SERIE: 1
 Página: 1 de 1

Controle do Fisco

Chave de acesso
 4120 0717 1842 1100 0124 5500 1000 0032 9715 3727 1486

Consulta de autenticidade no portal nacional da NF-e
 www.nfe.fazenda.gov.br/portal
 ou no site da Sefaz autorizadora

Natureza da operação Venda de mercadoria fora do estado adquirida ou recebida de	Protocolo de autorização de uso 141200136924602 29/07/2020 09:32:49
Inscrição Estadual 9061417289	Inscr.est. do subst.trib. CNPJ 17.184.211/0001-24

Destinatário/Remetente		Nome / Razão Social MUNICIPIO DE JOAO PINHEIRO MG		CNPJ/CPF 16.930.299/0001-13	Inscrição Estadual ISENTO	Data emissão 29/07/2020
Endereço PRACA CORONEL HERMOGENES, 60		Bairro CENTRO		CEP 38.770-000		Data saída 29/07/2020
Município João Pinheiro		Fone/Fax (38) 3561-5511		UF MG		Hora saída 09:32:49

Número	Vencimento	Valor	Número	Vencimento	Valor	Número	Vencimento	Valor
--------	------------	-------	--------	------------	-------	--------	------------	-------

Cálculo do imposto		Base de cálculo do ICMS 0,00		Valor do ICMS 0,00	Base de cálculo do ICMS Subst. 0,00		Valor do ICMS Subst. 0,00	Valor do FCP ST 0,00	Valor total dos produtos 8.039,97
Valor do frete 0,00		Valor do seguro 0,00		Desconto 0,00	Outras despesas acessórias 0,00		Valor do IPI 0,00	Valor total da nota 8.039,97	

Transportador/Volumes transportados		Nome		Frete por conta 0 - Contratação do Frete por conta do Remetente (CIF)	Código ANTT	Placa do veículo	UF	CNPJ/CPF
Endereço		Município		UF	Inscrição Estadual			
Quantidade 3	Espécie Empresa enquadrada n	Marca Kyocera	Numeração		Peso bruto 0,000	Peso líquido 0,000		

Código	Descrição do produto/serviço	NCM/SH	CSOSN	CFOP	UN	Qtde	Preço un	Preço total	BC ICMS	Vlr.ICMS	Vlr.IPI	%ICMS	%IPI
173761	Multifuncional Kyocera Ecosys M2040DN- Copiadora com impressora e scanner demais inf. conf. edital	84433113	0103	6.108	un	3,00	2.679,99	8.039,97	0,00	0,00	0,00	0,0000	0,00

Cálculo do ISSQN		Inscrição Municipal 62531		Valor total dos serviços 0,00	Base de cálculo do ISSQN 0,00	Valor do ISSQN 0,00
-------------------------	--	------------------------------	--	----------------------------------	----------------------------------	------------------------

Dados adicionais		Reservado ao fisco	
Observações Total aproximado de tributos: R\$ 803,99 Empresa Enquadrada no simples nacional. Nota fiscal por conta e ordem sob numero 163180 (REIS OFFICE Produtos Com Ltda) Referente sua ordens de compras : NAF 4211. Dados Bancario para deposito: Banco do Brasil Ag 2926-2 c.c 30.482-4			

11/12/2022 16:31:17

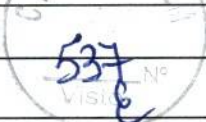
RECEBEMOS DE I.L. MENDES JUNIOR EIRELI ME OS PRODUTOS CONSTANTES DA NOTA FISCAL INDICADA AO LADO			NF-e Nº 003269 Série 1
Data de recebimento	Identificação e assinatura do receptor		

FINK
TECNOLOGIA

I.L. MENDES JUNIOR EIRELI ME
 Av. 25 de Janeiro, 2460, Casa 05, Jardim Menino Deus
 83.420-000 - Quatro Barras - PR
 Fone (41) 3045-0112 www.finktecnologia.com.br -
 contato@finktecnologia.com.br

DANFE
 Documento Auxiliar
 da Nota Fiscal
 Eletrônica

0-Entrada 1
 1-Saída

Nº 003269
 SERIE: 1
 Página: 1 de 1

Controle do Fisco 
Chave de acesso 4120 0717 1842 1100 0124 5500 1000 0032 6915 5072 2084
Consulta de autenticidade no portal nacional da NF-e www.nfe.fazenda.gov.br/portal ou no site da Sefaz autorizadora

Natureza da operação	Protocolo de autorização de uso
Venda de mercadoria fora do estado adquirida ou recebida de	141200119217412 03/07/2020 15:11:49
Inscrição Estadual	CNPJ
9061417289	17.184.211/0001-24

Destinatário/Remetente			
Nome / Razão Social	CNPJ/CPF	Inscrição Estadual	Data emissão
MUNICIPIO DE JOAO PINHEIRO MG	16.930.299/0001-13	ISENTO	01/07/2020
Endereço	Bairro	CEP	Data saída
PRACA CORONEL HERMOGENES, 60	CENTRO	38.770-000	01/07/2020
Município	Fone/Fax	UF	Hora saída
João Pinheiro	(38) 3561-5511	MG	16:33:00

Número	Vencimento	Valor	Número	Vencimento	Valor	Número	Vencimento	Valor
--------	------------	-------	--------	------------	-------	--------	------------	-------

Cálculo do imposto					
Base de cálculo do ICMS	Valor do ICMS	Base de cálculo do ICMS Subst.	Valor do ICMS Subst.	Valor do FCP ST	Valor total dos produtos
0,00	0,00	0,00	0,00	0,00	2.021,32
Valor do frete	Valor do seguro	Desconto	Outras despesas acessórias	Valor do IPI	Valor total da nota
0,00	0,00	0,00	0,00	0,00	2.021,32

Transportador/Volumes transportados						
Nome	Frete por conta	Código ANTT	Placa do veículo	UF	CNPJ/CPF	
RTE-RODONAVES TRANS E ENCOMENDAS LTDA	0 - Contratação do Frete por conta do Remetente (CIF)				44.914.992/0038-20	
Endereço	Município	UF	Inscrição Estadual			
Rod Contorno Leste Br116, nº S/N, COSTEIRA	São José dos Pinhais	PR	9061706477			
Quantidade	Espécie	Marca	Numeração	Peso bruto	Peso líquido	
1	PACOTE	KATUM		8,130	8,130	

Itens da nota fiscal													
Código	Descrição do produto/serviço	NCM/SH	CSOSN	CFOP	UN	Qtde	Preço un	Preço total	BC ICMS	Vlr.ICMS	Vlr.IPI	%ICMS	%IPI
00611	CARTUCHO DE TONER RICOH AF1515/MP161/171-KATUN	84439933	0103	6.102	UNID	20,00	84,590	1.691,80	0,00	0,00	0,00	0,0000	0,00
03779	TINTA PRETA DUPLICADOR RICOH DX2330-NKTN	32151100	0103	6.102	UNID	3,00	109,840	329,52	0,00	0,00	0,00	0,0000	0,00

Cálculo do ISSQN			
Inscrição Municipal	Valor total dos serviços	Base de cálculo do ISSQN	Valor do ISSQN
62531	0,00	0,00	0,00

Dados adicionais	
Observações Total aproximado de tributos: R\$ 202,13 (10%) DOCUMENTO EMITIDO POR ME OPTANTE PELO SIMPLES NACIONAL CONFORME LC 123/2006, NÃO GERA DIREITO A CRÉDITO FISCAL DE ICMS E IPI NAF 004068 NOSSOS DADOS BANCÁRIOS: Banco do Brasil (001), Agência 2926-2, conta 30482-4; LOCAL DE ENTREGA: DEP. SUPRIMENTOS E ALMOXARIFADO DA SECRETARIA MUNICIPAL DE EDUCAÇÃO DE JOÃO PINHEIRO- MG. RUA TADEU DE OLIVEIRA CUNHA, Nº1030 - BAIRRO ALVORADA. CIDADE DE JOÃO PINHEIRO-MG CEP-38.770-000	Reservado ao fisco

11/12/2022 16:31:18

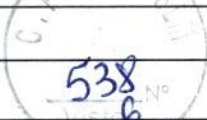
RECEBEMOS DE I.L. MENDES JUNIOR EIRELI ME OS PRODUTOS CONSTANTES DA NOTA FISCAL INDICADA AO LADO			NF-e Nº 003268 Série 1
Data de recebimento	Identificação e assinatura do receptor		

FINK
TECNOLOGIA

I.L. MENDES JUNIOR EIRELI ME
Av. 25 de Janeiro, 2460, Casa 05, Jardim Menino Deus
83.420-000 - Quatro Barras - PR
Fone (41) 3045-0112 www.finktecnologia.com.br -
contato@finktecnologia.com.br

DANFE
Documento Auxiliar
da Nota Fiscal
Eletrônica

0-Entrada
1-Saída 1

Nº 003268
SERIE: 1
Página: 1 de 1

Controle do Fisco	
Chave de acesso	4120 0717 1842 1100 0124 5500 1000 0032 6815 5003 4466
Consulta de autenticidade no portal nacional da NF-e www.nfe.fazenda.gov.br/portal ou no site da Sefaz autorizadora	

Natureza da operação	Protocolo de autorização de uso
Venda de mercadoria fora do estado adquirida ou recebida de	141200119216872 03/07/2020 15:11:26
Inscrição Estadual	CNPJ
9061417289	17.184.211/0001-24

Destinatário/Remetente			
Nome / Razão Social	CNPJ/CPF	Inscrição Estadual	Data emissão
MUNICIPIO DE JOAO PINHEIRO MG	16.930.299/0001-13	ISENTO	01/07/2020
Endereço	Bairro	CEP	Data saída
PRACA CORONEL HERMOGENES, 60	CENTRO	38.770-000	01/07/2020
Município	Fone/Fax	UF	Hora saída
João Pinheiro	(38) 3561-5511	MG	16:30:00

Número	Vencimento	Valor	Número	Vencimento	Valor	Número	Vencimento	Valor
--------	------------	-------	--------	------------	-------	--------	------------	-------

Cálculo do imposto					
Base de cálculo do ICMS	Valor do ICMS	Base de cálculo do ICMS Subst.	Valor do ICMS Subst.	Valor do FCP ST	Valor total dos produtos
0,00	0,00	0,00	0,00	0,00	2.111,40
Valor do frete	Valor do seguro	Desconto	Outras despesas acessórias	Valor do IPI	Valor total da nota
0,00	0,00	0,00	0,00	0,00	2.111,40

Transportador/Volumes transportados							
Nome	Frete por conta	Código ANTT	Placa do veículo	UF	CNPJ/CPF		
RTE-RODONAVES TRANS E ENCOMENDAS LTDA	0 - Contratação do Frete por conta do Remetente (CIF)			PR	44.914.992/0038-20		
Endereço	Município	UF	Inscrição Estadual				
Rod Contorno Leste Br116, nº S/N, COSTEIRA	São José dos Pinhais	PR	9061706477				
Quantidade	Espécie	Marca	Numeração	Peso bruto	Peso líquido		
1	PACOTE	KATUM		6,730	6,730		

Itens da nota fiscal													
Código	Descrição do produto/serviço	NCM/SH	CSOSN	CFOP	UN	Qtde	Preço un	Preço total	BC ICMS	Vir.ICMS	Vir.IPI	%ICMS	%IPI
02149	MASTER RICOH DX2330-NKTN	48099000	0103	6.102	UNID	12,00	148,490	1.781,88	0,00	0,00	0,00	0,0000	0,00
03779	TINTA PRETA DUPLICADOR RICOH DX2330-NKTN	32151100	0103	6.102	UNID	3,00	109,840	329,52	0,00	0,00	0,00	0,0000	0,00

Cálculo do ISSQN					
Inscrição Municipal	Valor total dos serviços	Base de cálculo do ISSQN	Valor do ISSQN		
62531	0,00	0,00	0,00		

Dados adicionais		
Observações	Reservado ao fisco	
<p>Total aproximado de tributos: R\$ 211,14 (10%)</p> <p>DOCUMENTO EMITIDO POR ME OPTANTE PELO SIMPLES NACIONAL CONFORME LC 123/2006, NÃO GERA DIREITO A CRÉDITO FISCAL DE ICMS E IPI NAF 004067</p> <p>NOSSOS DADOS BANCÁRIOS: Banco do Brasil (001), Agência 2926-2, conta 30482-4;</p> <p>LOCAL DE ENTREGA: DEP. SUPRIMENTOS E ALMOXARIFADO DA SECRETARIA MUNICIPAL DE EDUCAÇÃO DE JOÃO PINHEIRO- MG.</p> <p>RUA TADEU DE OLIVEIRA CUNHA, Nº1030 - BAIRRO ALVORADA. CIDADE DE JOÃO PINHEIRO-MG CEP-38.770-000</p>		

11/12/2022 16:31:19

RECEBEMOS DE I.L. MENDES JUNIOR EIRELI ME OS PRODUTOS CONSTANTES DA NOTA FISCAL INDICADA AO LADO			NF-e Nº 003267 Série 1
Data de recebimento	Identificação e assinatura do receptor		

FINK
TECNOLOGIA

I.L. MENDES JUNIOR EIRELI ME
 Av. 25 de Janeiro, 2460, Casa 05, Jardim Menino Deus
 83.420-000 - Quatro Barras - PR
 Fone (41) 3045-0112 www.finktecnologia.com.br -
 contato@finktecnologia.com.br

DANFE
 Documento Auxiliar
 da Nota Fiscal
 Eletrônica
 0-Entrada
 1-Saída 1
Nº 003267
 SERIE: 1
 Página: 1 de 1

Controle do Fisco
Chave de acesso 4120 0617 1842 1100 0124 5500 1000 0032 6714 2718 6198
Consulta de autenticidade no portal nacional da NF-e www.nfe.fazenda.gov.br/portal ou no site da Sefaz autorizadora

Natureza da operação Venda de mercadoria fora do estado adquirida ou recebida de	Protocolo de autorização de uso 141200116856909 30/06/2020 18:34:00
Inscrição Estadual 9061417289	Inscr.est. do subst.trib. CNPJ 17.184.211/0001-24

Destinatário/Remetente		CNPJ/CPF	Inscrição Estadual	Data emissão
Nome / Razão Social FUNDO MUNICIPAL DE SAUDE DE JOAO PINHEIRO		12.136.070/0001-50	ISENTO	30/06/2020
Endereço PC CORONEL HERMOGENES, 60		Bairro CENTRO	CEP 38.770-000	Data saída 30/06/2020
Município João Pinheiro		Fone/Fax (38) 3561-5364	UF MG	Hora saída 18:34:00

Número	Vencimento	Valor	Número	Vencimento	Valor	Número	Vencimento	Valor
--------	------------	-------	--------	------------	-------	--------	------------	-------

Cálculo do imposto						
Base de cálculo do ICMS 0,00	Valor do ICMS 0,00	Base de cálculo do ICMS Subst. 0,00	Valor do ICMS Subst. 0,00	Valor do FCP ST 0,00	Valor total dos produtos 2.679,99	
Valor do frete 0,00	Valor do seguro 0,00	Desconto 0,00	Outras despesas acessórias 0,00	Valor do IPI 0,00	Valor total da nota 2.679,99	

Transportador/Volumes transportados		Frete por conta 0 - Contratação do Frete por conta do Remetente (CIF)	Código ANTT	Placa do veículo	UF	CNPJ/CPF
Nome		UF PR	Inscrição Estadual			
Endereço	Município					
Quantidade 1	Espécie CAIXA	Marca Kyocera	Numeração	Peso bruto 0,000	Peso líquido 0,000	

Itens da nota fiscal													
Código	Descrição do produto/serviço	NCM/SH	CSOSN	CFOP	UN	Qtde	Preço un	Preço total	BC ICMS	Vlr.ICMS	Vlr.IPI	%ICMS	%IPI
173761	Multifuncional Kyocera Ecosys M2040DN- Copiadora com impressora e scanner demais inf. conf. edital	84433115	0103	6.102	un	1,00	2.679,99	2.679,99	0,00	0,00	0,00	0,0000	0,00

Cálculo do ISSQN			
Inscrição Municipal 62531	Valor total dos serviços 0,00	Base de cálculo do ISSQN 0,00	Valor do ISSQN 0,00

Dados adicionais	
Observações Total aproximado de tributos: R\$ 267,99 NOTA FISCAL DE COMPRA REIS OFFICE NFe160878 DOCUMENTO EMITIDO POR ME OPTANTE PELO SIMPLES NACIONAL CONFORME LC 123/2006, NÃO GERA DIREITO A CRÉDITO FISCAL DE ICMS E IPI NAF 003963 NOSSOS DADOS BANCÁRIOS: Banco do Brasil (001), Agência 2926-2, conta 30482-4; LOCAL DE ENTREGA: Rua Tertuliano Coelho, nº 224 Bairro Papagaio cep 38770-000 UNIDADE DE PRONTO ATENDIMENTO _ UPA CIDADE DE JOÃO PINHEIRO-MG CEP-38.770-000	Reservado ao fisco

11/12/2022 16:31:19

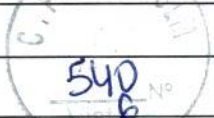
RECEBEMOS DE I.L. MENDES JUNIOR EIRELI ME OS PRODUTOS CONSTANTES DA NOTA FISCAL INDICADA AO LADO			NF-e Nº 003107 Série 1
Data de recebimento	Identificação e assinatura do receptor		

FINK
TECNOLOGIA

I.L. MENDES JUNIOR EIRELI ME
 Av. 25 de Janeiro, 2460, Casa 05, Jardim Menino Deus
 83.420-000 - Quatro Barras - PR
 Fone (41) 3045-0112 www.finktecnologia.com.br -
 contato@finktecnologia.com.br

DANFE
 Documento Auxiliar
 da Nota Fiscal
 Eletrônica
 0-Entrada 1
 1-Saída 1

Nº 003107
 SERIE: 1
 Página: 1 de 1

Controle do Fisco	
Chave de acesso	4120 0217 1842 1100 0124 5500 1000 0031 0713 8887 0013
Consulta de autenticidade no portal nacional da NF-e www.nfe.fazenda.gov.br/portal ou no site da Sefaz autorizadora	

Natureza da operação	Protocolo de autorização de uso
Venda de mercadoria fora do estado adquirida ou recebida de	141200020910904 03/02/2020 14:07:40
Inscrição Estadual	CNPJ
9061417289	17.184.211/0001-24

Destinatário/Remetente		Data emissão	
Nome / Razão Social	CNPJ/CPF	03/02/2020	
MUNICIPIO DE JOAO PINHEIRO MG	16.930.299/0001-13	Data saída	03/02/2020
Endereço	Bairro	CEP	38.770-000
PRACA CORONEL HERMOGENES, 60	CENTRO	UF	MG
Município	Fone/Fax	Hora saída	
João Pinheiro	(38) 3561-5511	14:07:39	

Número	Vencimento	Valor	Número	Vencimento	Valor	Número	Vencimento	Valor
--------	------------	-------	--------	------------	-------	--------	------------	-------

Cálculo do imposto	
Base de cálculo do ICMS	Valor do ICMS
0,00	0,00
Base de cálculo do ICMS Subst.	Valor do ICMS Subst.
0,00	0,00
Valor do FCP ST	Valor total dos produtos
0,00	3.859,70
Valor do frete	Valor do seguro
0,00	0,00
Desconto	Outras despesas acessórias
0,00	0,00
Valor do IPI	Valor total da nota
0,00	3.859,70

Transportador/Volumes transportados					
Nome	Frete por conta	Código ANTT	Placa do veículo	UF	CNPJ/CPF
RTE-RODONAVES TRANS E ENCOMENDAS LTDA	0 - Contratação do Frete por conta do Remetente (CIF)				44.914.992/0038-20
Endereço	Município	UF	Inscrição Estadual		
Rod Contorno Leste Br116, nº S/N, COSTEIRA	São José dos Pinhais	PR	9061706477		
Quantidade	Espécie	Marca	Numeração	Peso bruto	Peso líquido
0				0,000	0,000

Código	Descrição do produto/serviço	NCM/SH	CSOSN	CFOP	UN	Qtde	Preço un	Preço total	BC ICMS	Vlr.ICMS	Vlr.IPI	%ICMS	%IPI
10890	CARTUCHO DE TONER RICOH MP301-KATUN GARANTIA DE 90 DIAS CONTRA DEFEITO DE FABRICAÇÃO.	84439933	0103	6.102	UNID	20,00	87,990	1.759,80	0,00	0,00	0,00	0,0000	0,00
11093	CARTUCHO DE TONER RICOH MP2014 PRETO ORIGINAL GARANTIA DE 90 DIAS CONTRA DEFEITO DE FABRICAÇÃO.	84439933	0103	6.102	UNID	10,00	209,990	2.099,90	0,00	0,00	0,00	0,0000	0,00

Cálculo do ISSQN	
Inscrição Municipal	Valor total dos serviços
62531	0,00
Base de cálculo do ISSQN	Valor do ISSQN
0,00	0,00

Dados adicionais	Reservado ao fisco
Observações Total aproximado de tributos: R\$ 349,69 (9,06%) DOCUMENTO EMITIDO POR ME OPTANTE PELO SIMPLES NACIONAL CONFORME LC 123/2006, NÃO GERA DIREITO A CRÉDITO FISCAL DE ICMS E IPI NAF 0266 NOSSOS DADOS BANCÁRIOS: Banco do Brasil (001), Agência 2926-2, conta 30482-4; LOCAL DE ENTREGA: DEP. SUPRIMENTOS E ALMOXARIFADO DA SECRETARIA MUNICIPAL DE EDUCAÇÃO DE JOÃO PINHEIRO- MG. RUA TADEU DE OLIVEIRA CUNHA, Nº1030 - BAIRRO ALVORADA. CIDADE DE JOÃO PINHEIRO-MG CEP-38.770-000	

11/12/2022 16:31:21

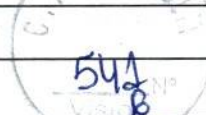
RECEBEMOS DE I.L. MENDES JUNIOR EIRELI ME OS PRODUTOS CONSTANTES DA NOTA FISCAL INDICADA AO LADO			NF-e Nº 003118 Série 1
Data de recebimento	Identificação e assinatura do recebedor		



I.L. MENDES JUNIOR EIRELI ME
 Av. 25 de Janeiro, 2460, Casa 05, Jardim Menino Deus
 83.420-000 - Quatro Barras - PR
 Fone (41) 3045-0112 www.finktecnologia.com.br -
 contato@finktecnologia.com.br

DANFE
 Documento Auxiliar
 da Nota Fiscal
 Eletrônica
 0-Entrada
 1-Saída 1
Nº 003118
 SERIE: 1
 Página: 1 de 1

Controle do Fisco 
Chave de acesso 4120 0217 1842 1100 0124 5500 1000 0031 1811 0493 4180
Consulta de autenticidade no portal nacional da NF-e www.nfe.fazenda.gov.br/portal ou no site da Sefaz autorizadora

Natureza da operação Venda de mercadoria fora do estado adquirida ou recebida de	Protocolo de autorização de uso 141200028365065 13/02/2020 10:07:25
Inscrição Estadual 9061417289	Inscr.est. do subst.trib. CNPJ 17.184.211/0001-24

Destinatário/Remetente				
Nome / Razão Social MUNICIPIO DE JOAO PINHEIRO MG	CNPJ/CPF 16.930.299/0001-13	Inscrição Estadual ISENTO	Data emissão 12/02/2020	
Endereço PRACA CORONEL HERMOGENES, 60	Bairro CENTRO	CEP 38.770-000	Data saída 12/02/2020	
Município João Pinheiro	Fone/Fax (38) 3561-5511	UF MG	Hora saída 16:31:00	

Número	Vencimento	Valor	Número	Vencimento	Valor	Número	Vencimento	Valor
--------	------------	-------	--------	------------	-------	--------	------------	-------

Cálculo do imposto					
Base de cálculo do ICMS 0,00	Valor do ICMS 0,00	Base de cálculo do ICMS Subst. 0,00	Valor do ICMS Subst. 0,00	Valor do FCP ST 0,00	Valor total dos produtos 879,90
Valor do frete 0,00	Valor do seguro 0,00	Desconto 0,00	Outras despesas acessórias 0,00	Valor do IPI 0,00	Valor total da nota 879,90

Transportador/Volumes transportados						
Nome RTE-RODAVAVES TRANS E ENCOMENDAS LTDA	Frete por conta 0 - Contratação do Frete por conta do Remetente (CIF)	Código ANTT	Placa do veículo	UF	CNPJ/CPF 44.914.992/0038-20	
Endereço Rod Contorno Leste Br116, nº S/N, COSTEIRA	Município São José dos Pinhais	UF PR	Inscrição Estadual 9061706477			
Quantidade 1	Espécie Pacote	Marca Ricoh	Numeração	Peso bruto 3,380	Peso líquido 3,380	

Código	Descrição do produto/serviço	NCM/SH	CSOSN	CFOP	UN	Qtde	Preço un	Preço total	BC ICMS	Vir.ICMS	Vir.IPI	%ICMS	%IPI
10890	CARTUCHO DE TONER RICOH MP301-KATUN GARANTIA DE 90 DIAS CONTRA DEFEITO DE FABRICAÇÃO.	84439933	0103	6.102	UNID	10,00	87,990	879,90	0,00	0,00	0,00	0,0000	0,00

Cálculo do ISSQN			
Inscrição Municipal 62531	Valor total dos serviços 0,00	Base de cálculo do ISSQN 0,00	Valor do ISSQN 0,00

Dados adicionais		
Observações Total aproximado de tributos: R\$ 79,72 (9,06%) DOCUMENTO EMITIDO POR ME OPTANTE PELO SIMPLES NACIONAL CONFORME LC 123/2006, NÃO GERA DIREITO A CRÉDITO FISCAL DE ICMS E IPI NAF 0770 NOSSOS DADOS BANCÁRIOS: Banco do Brasil (001), Agência 2926-2, conta 30482-4; A/C - JULIANA	Reservado ao fisco	

11/12/2022 16:31:20

RECEBEMOS DE I.L. MENDES JUNIOR EIRELI ME OS PRODUTOS CONSTANTES DA NOTA FISCAL INDICADA AO LADO			NF-e Nº 003106 Série 1
Data de recebimento	Identificação e assinatura do receptor		

FINK
TECNOLOGIA

I.L. MENDES JUNIOR EIRELI ME
 Av. 25 de Janeiro, 2460, Casa 05, Jardim Menino Deus
 83.420-000 - Quatro Barras - PR
 Fone (41) 3045-0112 www.finktecnologia.com.br -
 contato@finktecnologia.com.br

DANFE
 Documento Auxiliar
 da Nota Fiscal
 Eletrônica

0-Entrada 1
 1-Saída

Nº 003106
 SERIE: 1
 Página: 1 de 1

Controle do Fisco

Chave de acesso
 4120 0217 1842 1100 0124 5500 1000 0031 0613 8870 9550

Consulta de autenticidade no portal nacional da NF-e
 www.nfe.fazenda.gov.br/portal
 ou no site da Sefaz autorizadora

Natureza da operação Venda de mercadoria fora do estado adquirida ou recebida de	Protocolo de autorização de uso 141200020911196 03/02/2020 14:07:55
Inscrição Estadual 9061417289	Inscr.est. do subst.trib. CNPJ 17.184.211/0001-24

Destinatário/Remetente		Nome / Razão Social MUNICIPIO DE JOAO PINHEIRO MG		CNPJ/CPF 16.930.299/0001-13	Inscrição Estadual ISENTO	Data emissão 03/02/2020
Endereço PRACA CORONEL HERMOGENES, 60		Bairro CENTRO		CEP 38.770-000		Data saída 03/02/2020
Município João Pinheiro		Fone/Fax (38) 3561-5511		UF MG		Hora saída 14:07:54

Número	Vencimento	Valor	Número	Vencimento	Valor	Número	Vencimento	Valor
--------	------------	-------	--------	------------	-------	--------	------------	-------

Base de cálculo do ICMS 0,00	Valor do ICMS 0,00	Base de cálculo do ICMS Subst. 0,00	Valor do ICMS Subst. 0,00	Valor do FCP ST 0,00	Valor total dos produtos 4.088,52
Valor do frete 0,00	Valor do seguro 0,00	Desconto 0,00	Outras despesas acessórias 0,00	Valor do IPI 0,00	Valor total da nota 4.088,52

Transportador/Volumes transportados		Nome RTE-RODONAVES TRANS E ENCOMENDAS LTDA		Frete por conta 0 - Contratação do Frete por conta do Remetente (CIF)	Código ANTT	Placa do veículo	UF	CNPJ/CPF 44.914.992/0038-20
Endereço Rod Contorno Leste Br116, nº S/N, COSTEIRA		Município São José dos Pinhais		UF PR	Inscrição Estadual 9061706477			
Quantidade 1	Espécie CAIXA	Marca RICOH	Numeração	Peso bruto 28,000	Peso líquido 28,000			

Código	Descrição do produto/serviço	NCM/SH	CSOSN	CFOP	UN	Qtde	Preço un	Preço total	BC ICMS	Vir.ICMS	Vir.IPI	%ICMS	%IPI
02149	MASTER RICOH DX2330-NKTN GARANTIA DE 90 DIAS CONTRA DEFEITO DE FABRICAÇÃO.	48099000	0103	6.102	UNID	12,00	148,490	1.781,88	0,00	0,00	0,00	0,0000	0,00
03779	TINTA PRETA DUPLICADOR RICOH DX2330-NKTN GARANTIA DE 90 DIAS CONTRA DEFEITO DE FABRICAÇÃO.	32151100	0103	6.102	UNID	21,00	109,840	2.306,64	0,00	0,00	0,00	0,0000	0,00

Cálculo do ISSQN	Inscrição Municipal 62531	Valor total dos serviços 0,00	Base de cálculo do ISSQN 0,00	Valor do ISSQN 0,00
-------------------------	------------------------------	----------------------------------	----------------------------------	------------------------

Dados adicionais	Observações Total aproximado de tributos: R\$ 370,42 (9,06%) DOCUMENTO EMITIDO POR ME OPTANTE PELO SIMPLES NACIONAL CONFORME LC 123/2006, NÃO GERA DIREITO A CRÉDITO FISCAL DE ICMS E IPI NAF 00265 NOSSOS DADOS BANCÁRIOS: Banco do Brasil (001), Agência 2926-2, conta 30482-4; LOCAL DE ENTREGA: DEP. SUPRIMENTOS E ALMOXARIFADO DA SECRETARIA MUNICIPAL DE EDUCAÇÃO DE JOÃO PINHEIRO - MG. RUA TADEU DE OLIVEIRA CUNHA. Nº1030 - BAIRRO ALVORADA. CIDADE DE JOÃO PINHEIRO-MG CEP-38.770-000	Reservado ao fisco
-------------------------	---	--------------------

11/12/2022 16:31:22

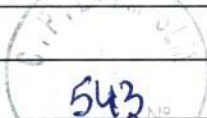
RECEBEMOS DE I.L. MENDES JUNIOR EIRELI ME OS PRODUTOS CONSTANTES DA NOTA FISCAL INDICADA AO LADO			NF-e Nº 002759 Série 1
Data de recebimento	Identificação e assinatura do recebedor		

FINK
TECNOLOGIA

I.L. MENDES JUNIOR EIRELI ME
 Av. 25 de Janeiro, 2460, Casa 05, Jardim Menino Deus
 83.420-000 - Quatro Barras - PR
 Fone (41) 3045-0112 www.finktecnologia.com.br -
 contato@finktecnologia.com.br

DANFE
 Documento Auxiliar
 da Nota Fiscal
 Eletrônica

0-Entrada 1
 1-Saída 1

Nº 002759
 SERIE: 1
 Página: 1 de 1

Controle do Fisco



Chave de acesso
 4119 0517 1842 1100 0124 5500 1000 0027 5911 1582 0970

Consulta de autenticidade no portal nacional da NF-e
 www.nfe.fazenda.gov.br/portal
 ou no site da Sefaz autorizadora

Natureza da operação Venda de mercadoria fora do estado adquirida ou recebida de	Protocolo de autorização de uso 141190091536041 24/05/2019 13:33:59
Inscrição Estadual 9061417289	Inscr.est. do substrib. CNPJ 17.184.211/0001-24

Destinatário/Remetente		CNPJ/CPF	Inscrição Estadual	Data emissão
Nome / Razão Social FUNDO MUNICIPAL DE SAUDE DE JOAO PINHEIRO		12.136.070/0001-50	ISENTO	24/05/2019
Endereço PC CORONEL HERMOGENES, 60		Bairro CENTRO	CEP 38.770-000	Data saída 24/05/2019
Município João Pinheiro		Fone/Fax (38) 3561-5364	UF MG	Hora saída 13:33:58

Número	Vencimento	Valor	Número	Vencimento	Valor	Número	Vencimento	Valor
--------	------------	-------	--------	------------	-------	--------	------------	-------

Cálculo do imposto					
Base de cálculo do ICMS 0,00	Valor do ICMS 0,00	Base de cálculo do ICMS Subst. 0,00	Valor do ICMS Subst. 0,00	Valor do FCP ST 0,00	Valor total dos produtos 879,90
Valor do frete 0,00	Valor do seguro 0,00	Desconto 0,00	Outras despesas acessórias 0,00	Valor do IPI 0,00	Valor total da nota 879,90

Transportador/Volumes transportados		Nome RTE-RODONAVES TRANS E ENCOMENDAS LTDA	Frete por conta 0 - Contratação do Frete por conta do Remetente (CIF)	Código ANTT	Placa do veículo	UF PR	CNPJ/CPF 44.914.992/0038-20
Endereço Rod Contorno Leste Br116, nº S/N, COSTEIRA		Município São José dos Pinhais		Inscrição Estadual 9061706477			
Quantidade 2	Espécie CAIXAS	Marca RICOH	Numeração	Peso bruto 39,370	Peso líquido 39,370		

Itens da nota fiscal													
Código	Descrição do produto/serviço	NCM/SH	CSOSN	CFOP	UN	Qtde	Preço un	Preço total	BC ICMS	Vir.ICMS	Vir.IPI	%ICMS	%IPI
11105	REVELADOR RICOH MP2014 ORIGINAL	37079021	0103	6.102	UNID	10,00	87,990	879,90	0,00	0,00	0,00	0,0000	0,00

Cálculo do ISSQN	
Inscrição Municipal 62531	Valor total dos serviços 0,00
Base de cálculo do ISSQN 0,00	Valor do ISSQN 0,00

Dados adicionais	Reservado ao fisco
Observações Total aproximado de tributos: R\$ 310,08 (35,24%) Federais R\$ 151,69 (17,24%) Estaduais R\$ 158,38 (18,00%) . Fonte IBPT. DOCUMENTO EMITIDO POR ME OPTANTE PELO SIMPLES NACIONAL CONFORME LC 123/2006, NÃO GERA DIREITO A CRÉDITO FISCAL DE ICMS E IPI NAF 002635 NOSSOS DADOS BANCÁRIOS: Banco do Brasil (001), Agência 2926-2, conta 30482-4; LOCAL DE ENTREGA: DEP. SUPRIMENTOS E ALMOXARIFADO DA SECRETARIA MUNICIPAL DE EDUCAÇÃO DE JOÃO PINHEIRO- MG. RUA TADEU DE OLIVEIRA CUNHA, Nº1030 BAIRRO ALVORADA, CIDADE DE JOÃO PINHEIRO-MG CEP-38.770-000	

11/12/2022 16:31:02

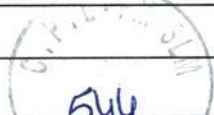
RECEBEMOS DE I.L. MENDES JUNIOR EIRELI ME OS PRODUTOS CONSTANTES DA NOTA FISCAL INDICADA AO LADO			NF-e Nº 002750 Série 1
Data de recebimento	Identificação e assinatura do receptor		

FINK
TECNOLOGIA

I.L. MENDES JUNIOR EIRELI ME
 Av. 25 de Janeiro, 2460, Casa 05, Jardim Menino Deus
 83.420-000 - Quatro Barras - PR
 Fone (41) 3045-0112 www.finktecnologia.com.br -
 contato@finktecnologia.com.br

DANFE
 Documento Auxiliar
 da Nota Fiscal
 Eletrônica

0-Entrada 1
 1-Saída

Nº 002750
 SERIE: 1
 Página: 1 de 1

Controle do Fisco



Chave de acesso
 4119 0517 1842 1100 0124 5500 1000 0027 5018 7506 1100

Consulta de autenticidade no portal nacional da NF-e
 www.nfe.fazenda.gov.br/portal
 ou no site da Sefaz autorizadora

Natureza da operação Venda de mercadoria fora do estado adquirida ou recebida de	Protocolo de autorização de uso 141190088264631 20/05/2019 14:14:05
Inscrição Estadual 9061417289	Inscr.est. do substrib. CNPJ 17.184.211/0001-24

Destinatário/Remetente		Inscrição Estadual		Data emissão	
Nome / Razão Social MUNICIPIO DE JOAO PINHEIRO MG	CNPJ/CPF 16.930.299/0001-13	ISENTO		20/05/2019	
Endereço PRACA CORONEL HERMOGENES, 60	Bairro CENTRO	CEP 38.770-000		Data saída 20/05/2019	
Município João Pinheiro	Fone/Fax (38) 3561-5511	UF MG		Hora saída 14:14:04	

Número	Vencimento	Valor	Número	Vencimento	Valor	Número	Vencimento	Valor
--------	------------	-------	--------	------------	-------	--------	------------	-------

Cálculo do imposto					
Base de cálculo do ICMS 0,00	Valor do ICMS 0,00	Base de cálculo do ICMS Subst. 0,00	Valor do ICMS Subst. 0,00	Valor do FCP ST 0,00	Valor total dos produtos 879,90
Valor do frete 0,00	Valor do seguro 0,00	Desconto 0,00	Outras despesas acessórias 0,00	Valor do IPI 0,00	Valor total da nota 879,90

Transportador/Volumes transportados		Frete por conta 0 - Contratação do Frete por conta do Remetente (CIF)		Código ANTT	Placa do veículo	UF	CNPJ/CPF 44.914.992/0038-20
Nome RTE-RODAVAVES TRANS E ENCOMENDAS LTDA		Endereço Rod Contorno Leste Br116, nº S/N, COSTEIRA		Município São José dos Pinhais	UF PR	Inscrição Estadual 9061706477	
Quantidade 2	Espécie CAIXAS	Marca RICOH	Numeração	Peso bruto 39,370	Peso líquido 39,370		

Código	Descrição do produto/serviço	NCM/SH	CSOSN	CFOP	UN	Qtde	Preço un	Preço total	BC ICMS	Vlr.ICMS	Vlr.IPI	%ICMS	%IPI
11105	REVELADOR RICOH MP2014 ORIGINAL	37079021	0103	6.102	UNID	10,00	87,990	879,90	0,00	0,00	0,00	0,0000	0,00

Inscrição Municipal 62531	Valor total dos serviços 0,00	Base de cálculo do ISSQN 0,00	Valor do ISSQN 0,00
------------------------------	----------------------------------	----------------------------------	------------------------

Dados adicionais	Reservado ao fisco
Observações Total aproximado de tributos: R\$ 79,72 (9,06%) DOCUMENTO EMITIDO POR ME OPTANTE PELO SIMPLES NACIONAL CONFORME LC 123/2006, NÃO GERA DIREITO A CRÉDITO FISCAL DE ICMS E IPI NAF 002635 NOSSOS DADOS BANCÁRIOS: Banco do Brasil (001), Agência 2926-2, conta 30482-4; LOCAL DE ENTREGA: DEP. SUPRIMENTOS E ALMOXARIFADO DA SECRETARIA MUNICIPAL DE EDUCAÇÃO DE JOÃO PINHEIRO- MG. RUA TADEU DE OLIVEIRA CUNHA. Nº1030 BAIRRO ALVORADA. CIDADE DE JOÃO PINHEIRO-MG CEP-38.770-000	

11/12/2022 16:31:22

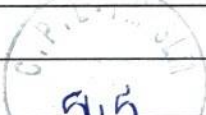
RECEBEMOS DE I.L. MENDES JUNIOR EIRELI ME OS PRODUTOS CONSTANTES DA NOTA FISCAL INDICADA AO LADO			NF-e Nº 002749 Série 1
Data de recebimento	Identificação e assinatura do receptor		

FINK
TECNOLOGIA

I.L. MENDES JUNIOR EIRELI ME
Av. 25 de Janeiro, 2460, Casa 05, Jardim Menino Deus
83.420-000 - Quatro Barras - PR
Fone (41) 3045-0112 www.finktecnologia.com.br -
contato@finktecnologia.com.br

DANFE
Documento Auxiliar
da Nota Fiscal
Eletrônica

0-Entrada
1-Saída

1

Nº 002749
SERIE: 1
Página: 1 de 1

Controle do Fisco



Chave de acesso
4119 0517 1842 1100 0124 5500 1000 0027 4918 7483 5870

Consulta de autenticidade no portal nacional da NF-e
www.nfe.fazenda.gov.br/portal
ou no site da Sefaz autorizadora

Natureza da operação Venda de mercadoria fora do estado adquirida ou recebida de	Protocolo de autorização de uso 141190088260804 20/05/2019 14:11:08
Inscrição Estadual 9061417289	Inscr.est. do substrib. CNPJ 17.184.211/0001-24

Destinatário/Remetente		Nome / Razão Social MUNICIPIO DE JOAO PINHEIRO MG		CNPJ/CPF 16.930.299/0001-13	Inscrição Estadual ISENTO	Data emissão 20/05/2019
Endereço PRACA CORONEL HERMOGENES, 60		Bairro CENTRO		CEP 38.770-000		Data saída 20/05/2019
Município João Pinheiro		Fone/Fax (38) 3561-5511		UF MG		Hora saída 14:11:07

Faturas	Número	Vencimento	Valor	Número	Vencimento	Valor	Número	Vencimento	Valor
----------------	--------	------------	-------	--------	------------	-------	--------	------------	-------

Cálculo do imposto					
Base de cálculo do ICMS 0,00	Valor do ICMS 0,00	Base de cálculo do ICMS Subst. 0,00	Valor do ICMS Subst. 0,00	Valor do FCP ST 0,00	Valor total dos produtos 6.416,96
Valor do frete 0,00	Valor do seguro 0,00	Desconto 0,00	Outras despesas acessórias 0,00	Valor do IPI 0,00	Valor total da nota 6.416,96

Transportador/Volumes transportados		Nome RTE-RODONAVES TRANS E ENCOMENDAS LTDA		Frete por conta 0 - Contratação do Frete por conta do Remetente (CIF)	Código ANTT	Placa do veículo	UF	CNPJ/CPF 44.914.992/0038-20
Endereço Rod Contorno Leste Br116, nº S/N, COSTEIRA		Município São José dos Pinhais		UF PR	Inscrição Estadual 9061706477			
Quantidade 2	Espécie CAIXAS	Marca RICOH	Numeração	Peso bruto 39,370	Peso líquido 39,370			

Código	Descrição do produto/serviço	NCM/SH	CSOSN	CFOP	UN	Qtde	Preço un	Preço total	BC ICMS	Vlr.ICMS	Vlr.IPI	%ICMS	%IPI
10890	CARTUCHO DE TONER RICOH MP301-KATUN	84439933	0103	6.102	UNID	20,00	87,990	1.759,80	0,00	0,00	0,00	0,0000	0,00
09219	CARTUCHO DE TONER RICOH MP2001/2501-KATUN	84439933	0103	6.102	UNID	13,00	115,490	1.501,37	0,00	0,00	0,00	0,0000	0,00
00611	CARTUCHO DE TONER RICOH AF1515/MP161/171-KATUN	84439933	0103	6.102	UNID	10,00	84,590	845,90	0,00	0,00	0,00	0,0000	0,00
11093	CARTUCHO DE TONER RICOH MP2014 PRETO ORIGINAL	84439933	0103	6.102	UNID	11,00	209,990	2.309,89	0,00	0,00	0,00	0,0000	0,00

Cálculo do ISSQN		Inscrição Municipal 62531		Valor total dos serviços 0,00	Base de cálculo do ISSQN 0,00	Valor do ISSQN 0,00
-------------------------	--	------------------------------	--	----------------------------------	----------------------------------	------------------------

Dados adicionais	Observações Total aproximado de tributos: R\$ 581,38 (9,06%) DOCUMENTO EMITIDO POR ME OPTANTE PELO SIMPLES NACIONAL CONFORME LC 123/2006, NÃO GERA DIREITO A CRÉDITO FISCAL DE ICMS E IPI NAF 002556 NOSSOS DADOS BANCÁRIOS: Banco do Brasil (001), Agência 2926-2, conta 30482-4; LOCAL DE ENTREGA: DEP. SUPRIMENTOS E ALMOXARIFADO DA SECRETARIA MUNICIPAL DE EDUCAÇÃO DE JOÃO PINHEIRO- MG. RUA TADEU DE OLIVEIRA CUNHA, Nº1030 - BAIRRO ALVORADA. CIDADE DE JOÃO PINHEIRO-MG CEP-38.770-000	Reservado ao fisco
-------------------------	---	--------------------

11/12/2022 16:31:23

RECEBEMOS DE I.L. MENDES JUNIOR EIRELI ME OS PRODUTOS CONSTANTES DA NOTA FISCAL INDICADA AO LADO		NF-e Nº 002748 Série 1
Data de recebimento	Identificação e assinatura do recebedor	

FINK
TECNOLOGIA

I.L. MENDES JUNIOR EIRELI ME
 Av. 25 de Janeiro, 2460, Casa 05, Jardim Menino Deus
 83.420-000 - Quatro Barras - PR
 Fone (41) 3045-0112 www.finktecnologia.com.br -
 contato@finktecnologia.com.br

DANFE
 Documento Auxiliar
 da Nota Fiscal
 Eletrônica
 0-Entrada
 1-Saída 1
Nº 002748
 SERIE: 1
 Página: 1 de 1

Controle do Fisco



Chave de acesso
 4119 0517 1842 1100 0124 5500 1000 0027 4818 7418 0310

Consulta de autenticidade no portal nacional da NF-e
 www.nfe.fazenda.gov.br/portal
 ou no site da Sefaz autorizadora

Natureza da operação Venda de mercadoria fora do estado adquirida ou recebida de	Protocolo de autorização de uso 141190088259823 20/05/2019 14:10:17
Inscrição Estadual 9061417289	Inscr.est. do subst.trib. CNPJ 17.184.211/0001-24

Destinatário/Remetente		Inscrição Estadual		Data emissão	
Nome / Razão Social MUNICIPIO DE JOAO PINHEIRO MG	CNPJ/CPF 16.930.299/0001-13	ISENTO		20/05/2019	
Endereço PRACA CORONEL HERMOGENES, 60	Bairro CENTRO	CEP 38.770-000		Data saída 20/05/2019	
Município João Pinheiro	Fone/Fax (38) 3561-5511	UF MG		Hora saída 14:10:16	

Número	Vencimento	Valor	Número	Vencimento	Valor	Número	Vencimento	Valor
--------	------------	-------	--------	------------	-------	--------	------------	-------

Base de cálculo do ICMS 0,00	Valor do ICMS 0,00	Base de cálculo do ICMS Subst. 0,00	Valor do ICMS Subst. 0,00	Valor do FCP ST 0,00	Valor total dos produtos 3.754,47
Valor do frete 0,00	Valor do seguro 0,00	Desconto 0,00	Outras despesas acessórias 0,00	Valor do IPI 0,00	Valor total da nota 3.754,47

Transportador/Volumes transportados		Frete por conta 0 - Contratação do Frete por conta do Remetente (CIF)		Código ANTT	Placa do veículo	UF	CNPJ/CPF 44.914.992/0038-20
Nome RTE-RODONAVES TRANS E ENCOMENDAS LTDA		Endereço Rod Contorno Leste Br116, nº S/N, COSTEIRA		Município São José dos Pinhais	UF PR	Inscrição Estadual 9061706477	
Quantidade 2	Espécie CAIXAS	Marca RICOH	Numeração	Peso bruto 39,370	Peso líquido 39,370		

Código	Descrição do produto/serviço	NCM/SH	CSOSN	CFOP	UN	Qtde	Preço un	Preço total	BC ICMS	Vlr.ICMS	Vlr.IPI	%ICMS	%IPI
02149	MASTER RICOH DX2330-NKTN	48099000	0103	6.102	UNID	12,00	148,490	1.781,88	0,00	0,00	0,00	0,0000	0,00
11105	REVELADOR RICOH MP2014 ORIGINAL	37079021	0103	6.102	UNID	1,00	324,990	324,99	0,00	0,00	0,00	0,0000	0,00
03779	TINTA PRETA DUPLICADOR RICOH DX2330-NKTN	32151100	0103	6.102	UNID	15,00	109,840	1.647,60	0,00	0,00	0,00	0,0000	0,00

Inscrição Municipal 62531	Valor total dos serviços 0,00	Base de cálculo do ISSQN 0,00	Valor do ISSQN 0,00
------------------------------	----------------------------------	----------------------------------	------------------------

Dados adicionais	Reservado ao fisco
Observações Total aproximado de tributos: R\$ 340,15 (9,06%) DOCUMENTO EMITIDO POR ME OPTANTE PELO SIMPLES NACIONAL CONFORME LC 123/2006, NÃO GERA DIREITO A CRÉDITO FISCAL DE ICMS E IPI NAF 002559 NOSSOS DADOS BANCÁRIOS: Banco do Brasil (001), Agência 2926-2, conta 30482-4; LOCAL DE ENTREGA: DEP. SUPRIMENTOS E ALMOXARIFADO DA SECRETARIA MUNICIPAL DE EDUCAÇÃO DE JOÃO PINHEIRO- MG. RUA TADEU DE OLIVEIRA CUNHA. Nº1030 - BAIRRO ALVORADA. CIDADE DE JOÃO PINHEIRO-MG CEP-38.770-000	

11/12/2022 16:31:24

RECEBEMOS DE I.L. MENDES JUNIOR EIRELI ME OS PRODUTOS CONSTANTES DA NOTA FISCAL INDIGADA AO LADO			NF-e Nº 002733 Série 1
Data de recebimento	Identificação e assinatura do recebedor		

FINK
TECNOLOGIA

I.L. MENDES JUNIOR EIRELI ME
 Av. 25 de Janeiro, 2460, Casa 05, Jardim Menino Deus
 83.420-000 - Quatro Barras - PR
 Fone (41) 3045-0112 www.finktecnologia.com.br -
 contato@finktecnologia.com.br

DANFE
 Documento Auxiliar
 da Nota Fiscal
 Eletrônica
 0-Entrada
 1-Saída 1
Nº 002733
 SERIE: 1
 Página: 1 de 1

Controle do Fisco	
Chave de acesso	4119 0517 1842 1100 0124 5500 1000 0027 3315 3572 6830
Consulta de autenticidade no portal nacional da NF-e www.nfe.fazenda.gov.br/portal ou no site da Sefaz autorizadora	

Natureza da operação	Protocolo de autorização de uso
Venda de mercadoria fora do estado adquirida ou recebida de	141190084048649 13/05/2019 17:44:37
Inscrição Estadual	CNPJ
9061417289	17.184.211/0001-24

Destinatário/Remetente		Inscrição Estadual	Data emissão
Nome / Razão Social	CNPJ/CPF	ISENTO	13/05/2019
MUNICIPIO DE JOAO PINHEIRO MG	16.930.299/0001-13	CEP	Data saída
Endereço	Bairro	38.770-000	13/05/2019
PRACA CORONEL HERMOGENES, 60	CENTRO	UF	Hora saída
Município	Fone/Fax	MG	17:44:36
João Pinheiro	(38) 3561-5511		

Número	Vencimento	Valor	Número	Vencimento	Valor	Número	Vencimento	Valor
--------	------------	-------	--------	------------	-------	--------	------------	-------

Cálculo do imposto		Valor do ICMS	Base de cálculo do ICMS Subst.	Valor do ICMS Subst.	Valor do FCP ST	Valor total dos produtos
Base de cálculo do ICMS	0,00	0,00	0,00	0,00	0,00	879,90
Valor do frete	0,00	Valor do seguro	Desconto	Outras despesas acessórias	Valor do IPI	Valor total da nota
0,00	0,00	0,00	0,00	0,00	0,00	879,90

Transportador/Volumes transportados		Frete por conta	Código ANTT	Placa do veículo	UF	CNPJ/CPF
Nome	0 - Contratação do Frete por conta do Remetente (CIF)					
Endereço	Município	UF	Inscrição Estadual			
Quantidade	Espécie	Marca	Numeração	Peso bruto	Peso líquido	
0	Empresa enquadrada n			0,000	0,000	

Código	Descrição do produto/serviço	NCM/SH	CSOSN	CFOP	UN	Qtde	Preço un	Preço total	BC ICMS	Vlr.ICMS	Vlr.IPI	%ICMS	%IPI
172211	Toner Ricoh MP301 841767 Preto Integral	84439933	0103	6.108	UN	10,00	87,990	879,90	0,00	0,00	0,00	0,0000	0,00

Cálculo do ISSQN		Valor total dos serviços	Base de cálculo do ISSQN	Valor do ISSQN
Inscrição Municipal	62531	0,00	0,00	0,00

Dados adicionais	Reservado ao fisco
Observações Total aproximado de tributos: R\$ 87,99 NAF: 002412 Dados Bancarios para Deposito. Banco do Brasil Ag 2926-2 c.c. 30.482-4. DEP. SUPRIMENTOS E ALMOXARIFADO DA SECRETARIA MUNICIPAL DE EDUCAÇÃO DE JOÃO PINHEIRO- MG. LOCAL DE ENTREGA: RUA TADEU DE OLIVEIRA CUNHA. Nº1030 BAIRO ALVORADA. CIDADE DE JOÃO PINHEIRO-MG CEP-38.770-000 REFERÊNCIA:(EM FRENTE A PRAÇA DO BAIRO ALVORADA". HORÁRIO DE RECEBIMENTO DE MERCADORIAS: DAS 08:00 AS 10:30 HORAS E DE 13:00 AS 16:30 HORAS. NELSON MELO DA COSTA CONTATO:38/99185-1122/38/3561-5393	

11/12/2022 16:31:24



Razão social: I.L. Mendes Júnior Ltda
CNPJ: 17.184.211/0001-24 – Insc. Est.: 90.614.172-89
Av 25 de Janeiro 2460 Casa 05 Bairro Jardim Menino Deus
CEP 83.420-000| Quatro Barras- PR
www.finktecnologia.com.br
email(s) leticia@finktecnologia.com.br
inacio@finktecnologia.com.br
Telefone(s) : (41) 3045-0112 (41) 99705 5305

Quatro Barras/PR, 15 de fevereiro de 2023

Para:

MUNICIPIO DE SAO LOURENCO DA MATA/PE
PREGÃO ELETRÔNICO Nº 007/2023

DECLARAÇÃO CONJUNTA

A Empresa I.L.MENDES JUNIOR EIRELI ME inscrita no CNPJ 17.184.211/0001-24 e localizada a Av 25 de Janeiro, 2460 Cs 05 Bairro Jardim Menino Deus– Cidade: Quatro Barras-PR CEP 83.420-000, declara por intermédio de seu representante legal, o Sr. Inácio Lindolfo Mendes Junior, portador da carteira de identidade (RG) 2.059.975-8/PR e do CPF 343.195.811-72, em atendimento ao exigido no Edital de Licitação em epigrafe que:

- 1) Declaramos que a empresa não utiliza menores de 18 (dezoito) anos em trabalhos noturnos, perigosos ou insalubres, e nem menores de 16 (dezesseis) anos para qualquer trabalho, e nem na condição de aprendiz a partir de 14 (quatorze) anos, em conformidade com o *Inciso XXXIII, do artigo 7º da Constituição Federal*.
- 2) Declaramos, sob as penas da lei, que a nossa empresa não foi declarada inidônea para licitar ou contratar com a Administração Pública.
- 3) *Declaramos o nome do responsável legal o Sr. Inácio Lindolfo Mendes Junior*, portador da carteira de identidade (RG) 2.059.975-8/PR e do CPF 343.195.811-72, cuja função é empresário e o responsável pela assinatura do Contrato junto a Administração do órgão público licitante, *para os devidos fins de direito, na qualidade de proponente dos procedimentos licitatórios, instaurados por este Município*.
- 4) Declaramos a Inexistência de fatos Impeditivos e Supervenientes até a presente data, para a nossa habilitação no presente processo, ciente da obrigatoriedade de declarar ocorrências posteriores.
- 5) Declaramos o cumprimento de requisito de habilitação os termos do art. 4º, VII, da Lei 10.520/02, que atendemos plenamente os requisitos de habilitação exigidos no Edital na forma ELETRÔNICA, se responsabilizando por quaisquer vícios ou imperfeições relativas à documentação apresentada que está em conformidade ao edital supracitado.
- 6) Declaramos não ter vínculos com servidor público e que não possui em nosso quadro societário servidor público da ativa, ou empregado de empresa pública ou de sociedade de economia mista e ou mesmo parentes que trabalham em espera governamental isto, e Federal, Estadual e Municipal.
- 7) Declaramos que somos enquadrados como Microempresa-Lei Complementar 123, de 14 de dezembro de 2006, alterada pela Lei Complementar 146/14, e sob as penas do Artigo 299 do Código Penal e inexistem fatos supervenientes que conduzam ao seu desenquadramento desta situação.
- 8) Declaramos responsabilidade para os fins de direito, na qualidade de Proponente do procedimento de licitação, sob a modalidade Pregão Eletrônico, instaurado que: assumimos inteira responsabilidade pela autenticidade de todos os documentos apresentados a Pregoeiro (a), sujeitando-nos a eventuais averiguações que se façam necessárias; comprometemo-nos a manter, durante a execução do Contrato, em compatibilidade com as obrigações assumidas, todas as condições de habilitação e qualificação exigidas na licitação; comprometemo-nos a repassar na proporção correspondente, eventuais reduções de preços decorrentes de mudanças de alíquotas de impostos incidentes sobre o fornecimento do objeto, em função de alterações de legislação correspondente, publicada durante a vigência do Contrato; temos conhecimento e submetemo-nos ao disposto na Lei nº. 8.078 – Código de Defesa do Consumidor, bem como, ao Edital e Anexos do Pregão Eletrônico, realizado por essa coordenação.
- 9) Declaramos para os devidos fins que em caso de qualquer comunicado futuro referente a este processo licitatório, assistência técnica operacional e eventual contratação, seja encaminhado para os endereços de

INACIO LINDOLFO MENDES JUNIOR:34319581172
INACIO LINDOLFO MENDES JUNIOR:34319581172
2023.02.15 08:19:52 -03'00'



Razão social: I.L. Mendes Júnior Ltda
CNPJ: 17.184.211/0001-24 – Insc. Est.: 90.614.172-89
Av 25 de Janeiro 2460 Casa 05 Bairro Jardim Menino Deus
CEP 83.420-000| Quatro Barras- PR
www.finktecnologia.com.br
email(s) leticia@finktecnologia.com.br
inacio@finktecnologia.com.br
Telefone(s) : (41) 3045-0112 (41) 99705 5305

email financeiro@finktecnologia.com.br e ou inacio@finktecnologia.com.br, bem como os telefones 41 3045 0112 e 41 997055305 (what's app).

- 10) Declaramos ainda que atendemos a Lei na nota fiscal eletrônica bem como no quesito do certificado digital.
- 11) Declaramos de Inexistência de fato impeditivo dos membros (pessoa física) pertencentes ao contato social da empresa.
- 12) Declaramos conhecimento e aceitação do TEOR do Edital em epigrafe, para assim cumprimento na sua integra.
- 13) Declaramos que efetuamos a proposta comercial independente para essa licitação em epigrafe.
- 14) DECLARA, sob as sanções administrativas cabíveis, inclusive as criminais, e sob as penas da lei, que toda documentação anexada ao sistema é autêntica.
- 15) DECLARA, sob as sanções administrativas cabíveis e sob as penas da lei, que se compromete a fornecer informações adicionais, solicitadas pelo (a) Pregoeiro (a) (a) ou pela Superintendência Geral de Licitações, como: laudos técnicos de análises do produto, catálogos, e outros, a qualquer tempo e/ou fase do processo licitatório, com finalidade de dirimir dúvida e instruir as decisões relativas ao julgamento.
- 16) DECLARA, sob as penas da Lei, notadamente a Instrução Normativa MPOG n.º 01/2010, que atende aos critérios de qualidade ambiental e sustentabilidade socioambiental, respeitando as normas de proteção do meio ambiente, tais como: III - que os bens devam ser, preferencialmente, acondicionados em embalagem individual adequada, com o menor volume possível, que utilize materiais recicláveis, de forma a garantir a máxima proteção durante o transporte e o armazenamento. A empresa reconhece seu compromisso sócio ambiental, mantendo-se disponível à fiscalização pelos órgãos responsáveis.
- 17) Declara, sob as penas da Lei, não é nem foi financiadora de campanha eleitoral no município em epigrafe.
- 18) Declaração ainda que trabalhamos com ética, portanto somos totalmente contra corrupção em todas as esperas.
- 19) Responsabilizar-se pelos vícios e danos decorrentes do objeto, de acordo com os artigos 12, 13 e 17 a 27, do Código de Defesa do Consumidor (Lei nº 8.078, de 1990);
- 20) Declaração que a garantia dos produtos de 12 meses, e que os equipamentos e todos os seus componentes são novos, de primeiro uso e estão em linha de fabricação na data de envio da proposta.
- 21) Declaramos que não possui, em sua cadeia produtiva, empregados executando trabalho degradante ou forçado, observando o disposto nos incisos III e IV do art. 1º e no inciso III do art. 5º da Constituição Federal;

A nossa empresa não tem nenhum conselho regional profissional competente que regulamenta as atividades da empresa, portanto declara-se NÃO EXISTENTE neste quesito;

Dou fê,	INACIO LINDOLFO MENDES JUNIOR:34319581172	INACIO LINDOLFO MENDES JUNIOR:34319581172 2023.02.15 08:20:00 -03'00'
---------	---	---

INACIO LINDOLFO MENDES JUNIOR
Empresa: I.L. MENDES JUNIOR EIRELI ME CNPJ 17.184.211/0001-24
Representante Legal e Proprietário - RG 2.059.975-8-PR- CPF 343.195.811-72



DECLARAÇÃO DE ENQUADRAMENTO – SIMPLES NACIONAL

A empresa I.L.MENDES JUNIOR EIRELI, estabelecida na Avenida 25 de Janeiro, n. 2460 CASA 05 COND CONDOMINIO ANHANGAVA, Jardim Menino Deus Quatro Barras/Pr. CEP 83.420-000, telefones 41 3045 0112 e 41 997055305 email: inacio@finktecnologia.com.br, inscrita no CNPJ sob nº 17.184.211/0001-24, neste ato representada por INACIO LINDOLFO MENDES JUNIOR, cargo, proprietário, RG 2.059.975-8/PR CPF 343.195.811-72, declara, para fins de não incidência na fonte da Contribuição Social sobre o Lucro Líquido (CSLL), da Contribuição para o Financiamento da Seguridade Social (Cofins), e da Contribuição para o PIS/Pasep, a que se refere o art. 30 da Lei nº 10.833, de 29 de dezembro de 2003, que é regularmente inscrita no Regime Especial Unificado de Arrecadação de Tributos e Contribuições devidos pelas Microempresas e Empresas de Pequeno Porte - Simples Nacional, de que trata o art. 12 da Lei Complementar nº 123, de 14 de dezembro de 2006. Para esse efeito, a declarante informa que:

I - preenche os seguintes requisitos:

a) conserva em boa ordem, pelo prazo de cinco anos, contado da data da emissão, os documentos que comprovam a origem de suas receitas e a efetivação de suas despesas, bem assim a realização de quaisquer outros atos ou operações que venham a modificar sua situação patrimonial;

b) cumpre as obrigações acessórias a que está sujeita, em conformidade com a legislação pertinente;

II - o signatário é representante legal desta empresa, assumindo o compromisso de informar à Secretaria da Receita Federal do Brasil e à pessoa jurídica pagadora, imediatamente, eventual desenquadramento da presente situação e está ciente de que a falsidade na prestação destas informações, sem prejuízo do disposto no art. 32 da Lei nº 9.430, de 1996, o sujeitará, juntamente com as demais pessoas que para ela concorrem, às penalidades previstas na legislação criminal e tributária, relativas à falsidade ideológica (art. 299 do Código Penal) e ao crime contra a ordem tributária (art. 1º da Lei nº 8.137, de 27 de dezembro de 1990).

Quatro Barras, 12 de janeiro de 2023.

I L MENDES JUNIOR
EIRELI:171842110001
24

Assinado de forma digital por I L
MENDES JUNIOR
EIRELI:17184211000124
Dados: 2023.01.12 15:20:08 -03'00'

I.L.MENDES JUNIOR EIRELI

VIVIANE
RIBEIRO:83928502972
Viviane Ribeiro

Assinado de forma digital por
VIVIANE RIBEIRO:83928502972
Dados: 2023.01.12 15:04:24 -03'00'

Contador



TRIBUNAL DE CONTAS DA UNIÃO



Consulta Consolidada de Pessoa Jurídica

Este relatório tem por objetivo apresentar os resultados consolidados de consultas eletrônicas realizadas diretamente nos bancos de dados dos respectivos cadastros. A responsabilidade pela veracidade do resultado da consulta é do Órgão gestor de cada cadastro consultado. A informação relativa à razão social da Pessoa Jurídica é extraída do Cadastro Nacional da Pessoa Jurídica, mantido pela Receita Federal do Brasil.

Consulta realizada em: 24/02/2023 14:42:32

Informações da Pessoa Jurídica:

Razão Social: **I. L. MENDES JUNIOR LTDA**
CNPJ: **17.184.211/0001-24**

Resultados da Consulta Eletrônica:

Órgão Gestor: **TCU**
Cadastro: **Licitantes Inidôneos**
Resultado da consulta: **Nada Consta**

Para acessar a certidão original no portal do órgão gestor, clique [AQUI](#).

Órgão Gestor: **CNJ**
Cadastro: **CNIA - Cadastro Nacional de Condenações Cíveis por Ato de Improbidade Administrativa e Inelegibilidade**
Resultado da consulta: **Nada Consta**

Para acessar a certidão original no portal do órgão gestor, clique [AQUI](#).

Órgão Gestor: **Portal da Transparência**
Cadastro: **Cadastro Nacional de Empresas Inidôneas e Suspensas**
Resultado da consulta: **Nada Consta**

Para acessar a certidão original no portal do órgão gestor, clique [AQUI](#).

Órgão Gestor: **Portal da Transparência**
Cadastro: **CNEP - Cadastro Nacional de Empresas Punidas**
Resultado da consulta: **Nada Consta**

Para acessar a certidão original no portal do órgão gestor, clique [AQUI](#).

Obs: A consulta consolidada de pessoa jurídica visa atender aos princípios de simplificação e racionalização de serviços públicos digitais. Fundamento legal: Lei nº 12.965, de 23 de abril de 2014, Lei nº 13.460, de 26 de junho de 2017, Lei nº 13.726, de 8 de outubro de 2018, Decreto nº 8.638 de 15, de janeiro de 2016.



PREFEITURA DE SÃO LOURENÇO DA MATA

Paço Municipal



São Lourenço da Mata, 24 de fevereiro de 2022.

DA: COMISSÃO PERMANENTE DE LICITAÇÃO II - CPL
PARA: ASSESSORIA JURÍDICA

Venho por meio desta, solicitar vosso parecer para aprovação da minuta do Edital e seus respectivos anexos, referente ao PROCESSO LICITATÓRIO Nº 009/2023- PREGÃO ELETRÔNICO PARA REGISTRO DE PREÇOS Nº 007/2023, que foi realizado na modalidade Pregão eletrônico para Registro de Preço para eventual contratação de Empresa especializada para fornecimento de Equipamentos de Comunicação para atender as necessidades da secretaria de Comunicação do Município de São Lourenço da Mata – PE, para apreciação dos atos praticados na condução do processo em todas as suas fases.

Sem mais para o momento,

Atenciosamente,

JOSELANE MARIA SILVA
Pregoeira



PREFEITURA DE SÃO LOURENÇO DA MATA

Paço Municipal



PARECER JURÍDICO

PROCESSO LICITATÓRIO Nº 009/2023
PREGÃO ELETRÔNICO 007/2023
PROCEDÊNCIA: SECRETARIA DE COMUNICAÇÃO

Trata-se de solicitação de parecer jurídico requerido pela comissão permanente de licitação para apreciação do procedimento adotado no Processo Licitatório processo licitatório nº 009/2023, na modalidade pregão eletrônico nº 007/2023 que tem por objeto o Registro de Preço para eventual Contratação de empresa especializada para fornecimento de Equipamentos de Comunicação, para atender às necessidades das Secretaria de Comunicação do Município de São Lourenço da Mata – PE.

Compulsando-se os autos verifica-se que a Secretaria de Comunicação, requereu a abertura de processo licitatório com a elaboração do termo de referência com as características pertinentes ao objeto licitado, tendo o secretário aprovado o Termo de Referência e autorizou a abertura de processo licitatório pela Comissão de licitação. Foi indicada a dotação orçamentária e realizada a abertura de processo licitatório pela CPL do município que por sua vez escolheu a modalidade Pregão na forma eletrônica, com a elaboração do edital e seus anexos.

A licitação processou-se no seu rito normal, no dia e hora previstos. Passadas as fases pertinentes ao certame, sagrou-se vencedora a empresa I.L.MENDES JUNIOR EIRELI – ME para os lotes 1, 2, 9, 17, e 19, sendo os demais lotes desertos. Não houve a apresentação de intenção de recurso.

Vieram os autos para parecer.

É o breve relatório. Passamos a análise jurídica do pedido.

A realização do procedimento licitatório visa a atender as necessidades da Administração por meio de contratação pública com particular, devendo prevalecer o interesse público da administração.

No caso em comento a administração justificou a necessidade do objeto licitado e estabeleceu as características dos equipamentos adequados à solução de suas necessidades no termo de referência que foi elaborado pelo funcionário designado e devidamente aprovado pela autoridade competente.

Estabelece a Lei nº 10.520/2002 que para a aquisição de bens e serviços comuns poderá ser adotada a licitação na modalidade Pregão, aplicando-se subsidiariamente as normas da Lei 8.666/1993.

No presente caso o objeto da licitação trata-se de fornecimento de o Registro de Preço para eventual Contratação de empresa especializada para fornecimento de Equipamentos de Comunicação, para atender às necessidades das Secretaria de Comunicação do Município de São Lourenço da Mata – PE, e que se enquadra na modalidade escolhida pela Comissão Permanente de Licitação, cujo procedimento adotado obedece ao que dispõe o Edital e Termo de Referência, elaborados conforme legislação pertinente.

Assim sendo, entendemos ter sido regular o procedimento do Sr. Pregoeiro que agiu dentro da legalidade, obedecendo ao Edital e TR.

Conclusão

É de suma importância destacar que compete à assessoria jurídica prestar consultoria sob o prisma estritamente jurídico, de modo que não é da sua alçada abordar ou opinar sobre aspectos relativos à **discricionariedade** da administração pública na prática dos atos administrativos, muito menos examinar questões de natureza eminentemente **técnica, administrativa, financeira e de mercado, mas jurídicas**.

Esses limites se justificam em razão do princípio da deferência técnico-administrativa. Isso significa que quando a matéria for eminentemente técnica, envolvendo aspectos multidisciplinares (jurídica, preços de mercado, necessidade da contratação), como é uma licitação pública, convém que o setor jurídico atue

Página 1 de 2



PREFEITURA DE SÃO LOURENÇO DA MATA

Paço Municipal

especificamente quanto ao que dispõe a legislação aplicável a matéria, a qual está bem delimitada no parágrafo único do art. 38 da Lei nº 8.666/93.

Traz-se, ainda, por analogia, o disposto no Enunciado nº 07 do Manual de Boas Práticas Consultivas da AGU, que preconiza da seguinte maneira:

"O Órgão Consultivo não deve emitir manifestações conclusivas sobre temas não jurídicos, tais como técnicos, administrativos ou de conveniência e oportunidade";

Curial destacar ainda que a natureza do parecer ora elaborado é opinativa, devendo, por essa razão, passar pelo crivo de quem efetivamente tem poder decisório, uma vez que a opinião explanada não é vinculante.

É oportuno consignar que, segundo o Informativo nº 680 do STF, *"é possível a responsabilização de advogado público pela emissão de parecer de natureza opinativa, desde que reste configurada a existência de culpa ou erro grosseiro"*. Nessa senda, eventuais problemas relacionados à licitação ou à execução contratual não devem resvalar na assessoria jurídica, desde que a mesma tenha atuado de forma técnica e intelectual, admitindo-se sua possibilidade quando patente o dolo e o erro grosseiro ou erro inescusável.

Acrescenta-se que *"a existência de indícios de irregularidades no procedimento licitatório não pode, por si só, justificar o recebimento da petição inicial contra o parecerista, mesmo nos casos em que houve a emissão de parecer opinativo equivocado. Ao adotar tese plausível, mesmo minoritária, desde que de forma fundamentada, o parecerista está albergado pela inviolabilidade de seus atos, o que garante o legítimo exercício da função, nos termos do art. 2º, § 3º, da Lei nº 8.906/94"*, sendo justamente por esses motivos salutar que as observações expostas no parecer sejam atendidas.

Ante o exposto, e resguardado o poder discricionário do gestor público quanto à oportunidade e conveniência da prática do ato administrativo, concebe esta assessoria jurídica que a licitação por Pregão Eletrônico está adequado ao objeto licitado, bem como o Edital e seus anexos atendem às exigências da Lei 10.520/2002 e suas alterações, Decreto nº 10.024/2019 e, subsidiariamente, as normas da Lei 8.666/1993, encontrando-se regular, no nosso entender, o procedimento adotado pela comissão de licitação quanto ao referido pregão, salvo melhor juízo.

Este parecer é meramente opinativo, não vinculando, portanto, a administração pública, que poderá agir diferentemente.

São Lourenço da Mata, 28 de fevereiro de 2023.

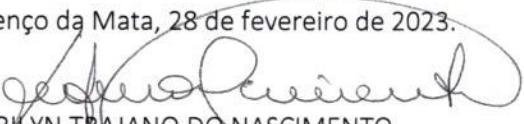
MARLYNN TRAJANO DO NASCIMENTO
Assessora Jurídica
OAB-PE 12.737

MUNICIPIO DE SAO LOURENCO DA MATA
SÃO LOURENÇO DA MATA-PE



RELATÓRIO DE LANCES

PREGÃO ELETRÔNICO Nº 007/2023
Processo Administrativo Nº 009/2023
Tipo: REGISTRO DE PREÇO
PREGOEIRO: JOSELANE MARIA SILVA
Data de Publicação: 02/02/2023 07:41:54

LOTE 1 - LOTE 01		
15/02/2023 10:01:26	I.L.MENDES JUNIOR EIRELI ME	
VÁLIDO		324.60
LOTE 2 - LOTE 02		
15/02/2023 10:01:26	I.L.MENDES JUNIOR EIRELI ME	
VÁLIDO		210.71
LOTE 9 - LOTE 09		
15/02/2023 10:01:27	I.L.MENDES JUNIOR EIRELI ME	
VÁLIDO		20,000.00
LOTE 17 - LOTE 17		
15/02/2023 10:01:29	I.L.MENDES JUNIOR EIRELI ME	
VÁLIDO		4,244.50
LOTE 19 - LOTE 19		
15/02/2023 10:01:29	I.L.MENDES JUNIOR EIRELI ME	
VÁLIDO		8,500.00



MUNICÍPIO DE SÃO LOURENÇO DA MATA
SÃO LOURENÇO DA MATA-PE

ATA DE SESSÃO - DISPUTA - Parte 1 de 1

PREGÃO ELETRÔNICO Nº 007/2023
Processo Administrativo Nº 009/2023
Tipo: REGISTRO DE PREÇO
PREGOEIRO: JOSELANE MÁRIA SILVA
Data de Publicação: 02/02/2023 07:41:54

MOVIMENTOS DO PROCESSO

14/02/2023 16:27:27	CADASTRO DE PROPOSTA	I.L.MENDES JUNIOR EIRELI ME
15/02/2023 08:21:23	ALTERAÇÃO DE PROPOSTA	I.L.MENDES JUNIOR EIRELI ME
15/02/2023 10:00:13	MENSAGEM	PREGOEIRO
Bom dia !!		
15/02/2023 10:03:29	MENSAGEM	PREGOEIRO
Sr licitante ! Sendo vossa empresa a única participante deste processo, proponho-lhe uma negociação dos preços iniciais, ofertados.		
15/02/2023 10:05:00	MENSAGEM	PREGOEIRO
Em especial para os itens 09 e 19, pois estão acima dos valores estimados pela administração.		
15/02/2023 10:10:54	MENSAGEM	PREGOEIRO
Foi verificado que o participante não encontra-se online, para negociação. Diante sigo com sua desclassificação para os itens 09 e 19, por apresentar valores acima do estimado pela Administração.		

LOTE 1 - HABILITAÇÃO
LOTE 01

VALORES UNITÁRIOS FINAIS

Item: 1	Unidade: UND	Marca: Batmax	Modelo: XT3
Descrição: Baterias compatíveis ao item existente - CÂMERA FOTOGRÁFICA FUJIFILM XT3			
Quantidade: 4	Valor Unit.: 324,60	Valor Total: 1.298,40	

CLASSIFICAÇÃO

Razão Social	Num Documento	Oferta Inicial	Oferta Final	Dif. (%)	ME
1 I.L.MENDES JUNIOR EIRELI ME	079 17.184.211/0001-24	324,60	324,60		Sim

DESCLASSIFICADOS

Razão Social	Num Documento	Oferta Inicial	Oferta Final	ME
--------------	---------------	----------------	--------------	----

INABILITADOS

Razão Social	Num Documento	Oferta Inicial	Oferta Final	ME
--------------	---------------	----------------	--------------	----

MOVIMENTOS DO LOTE

02/02/2023 07:41:53	PUBLICADO	
02/02/2023 09:00:00	RECEPÇÃO DE PROPOSTAS	
15/02/2023 09:00:00	ANÁLISE DE PROPOSTAS	
15/02/2023 10:01:26	DISPUTA	
15/02/2023 10:01:26	LANCE I.L.MENDES JUNIOR EIRELI ME (PARTICIPANTE 079)	324,60
15/02/2023 10:11:26	NOTIFICAÇÃO SISTEMA	
O detentor da melhor oferta da etapa de lances é I.L.MENDES JUNIOR EIRELI ME		
15/02/2023 10:11:26	HABILITAÇÃO	



MUNICIPIO DE SAO LOURENCO DA MATA
SÃO LOURENÇO DA MATA-PE

LOTE 2 - HABILITAÇÃO
LOTE 02

VALORES UNITÁRIOS FINAIS

Item: 1	Unidade: UND	Marca: Antorium	Modelo: XT3
Descrição: Carregador de bateria compatível ao item existente – CÂMERA FOTOGRÁFICA FUJIFILM XT3			
Quantidade: 2	Valor Unit.: 210,71		Valor Total: 421,42

CLASSIFICAÇÃO

Razão Social	Num Documento	Oferta Inicial	Oferta Final	Dif. (%)	ME
1 I.L.MENDES JUNIOR EIRELI ME	019 17.184.211/0001-24	210,71	210,71		Sim

DESCLASSIFICADOS

Razão Social	Num Documento	Oferta Inicial	Oferta Final	ME
--------------	---------------	----------------	--------------	----

INABILITADOS

Razão Social	Num Documento	Oferta Inicial	Oferta Final	ME
--------------	---------------	----------------	--------------	----

MOVIMENTOS DO LOTE

02/02/2023 07:41:53	PUBLICADO	
02/02/2023 09:00:00	RECEPÇÃO DE PROPOSTAS	
15/02/2023 09:00:00	ANÁLISE DE PROPOSTAS	
15/02/2023 10:01:26	DISPUTA	
15/02/2023 10:01:26	LANCE I.L.MENDES JUNIOR EIRELI ME (PARTICIPANTE 019)	210,71
15/02/2023 10:11:26	NOTIFICAÇÃO SISTEMA	
O detentor da melhor oferta da etapa de lances é I.L.MENDES JUNIOR EIRELI ME		
15/02/2023 10:11:26	HABILITAÇÃO	

LOTE 3 - DESERTO
LOTE 03

VALORES UNITÁRIOS FINAIS

Item: 1	Unidade: UND	Marca:	Modelo:
Descrição: Lente 50 - 140 mm compatível com o item existente CÂMERA FOTOGRÁFICA FUJIFILM XT3			
Quantidade: 1	Valor Unit.: 0,00		Valor Total: 0,00

MOVIMENTOS DO LOTE

02/02/2023 07:41:53	PUBLICADO
02/02/2023 09:00:00	RECEPÇÃO DE PROPOSTAS
15/02/2023 09:00:00	ANÁLISE DE PROPOSTAS
15/02/2023 10:01:26	DESERTO

LOTE 4 - DESERTO
LOTE 04

VALORES UNITÁRIOS FINAIS

Item: 1	Unidade: UND	Marca:	Modelo:
Descrição: MEMÓRIA EM CARTÃO MAGNÉTICO, capacidade memória: 128 gb, tipo cartão: sdmemory card mmc, uso: CÂMERA FOTOGRÁFICA DIGITAL, aplicação: armazenar fotos, imagens e dados - compatível para gravações em câmeras digitais na resolução 4k. Catmat 46556			
Quantidade: 4	Valor Unit.: 0,00		Valor Total: 0,00





MUNICÍPIO DE SÃO LOURENÇO DA MATA
SÃO LOURENÇO DA MATA-PE

MOVIMENTOS DO LOTE

02/02/2023 07:41:53 PUBLICADO
02/02/2023 09:00:00 RECEPÇÃO DE PROPOSTAS
15/02/2023 09:00:00 ANÁLISE DE PROPOSTAS
15/02/2023 10:01:26 DESERTO

LOTE 5 - DESERTO
LOTE 05

VALORES UNITÁRIOS FINAIS

Item: 1	Unidade: UND	Marca:	Modelo:
Descrição: MICROFONE DE LAPELA SEM FIO OMNIDIRECIONAL DE 2,4 GHZ, com cabos de saída trs e três, compatível com câmeras miroleless e dl, capa de carregamento portátil estojo de carregamento portátil para transmissores e receptores. Carga total de 2000 mah até 3 vezes e carga rápida, a capa pode ser recarregada através de porta tipo-c dc 5v. Tempo de funcionamento do microfone até 8 horas após o carregamento total, modos de saída mono/estéreo, chip anti-interferência, distância de transmissão até 100 m. Catmat 465973			
Quantidade: 1		Valor Unit.: 0,00	Valor Total: 0,00

MOVIMENTOS DO LOTE

02/02/2023 07:41:53 PUBLICADO
02/02/2023 09:00:00 RECEPÇÃO DE PROPOSTAS
15/02/2023 09:00:00 ANÁLISE DE PROPOSTAS
15/02/2023 10:01:27 DESERTO

LOTE 6 - DESERTO
LOTE 06

VALORES UNITÁRIOS FINAIS

Item: 1	Unidade: UND	Marca:	Modelo:
Descrição: MICROFONE DE LAPELA OMNI-DIRECIONAL com clipe rotativo de 360 graus, separação de canal estéreo, frequência 50 a 15,000 hz nível de saída -38.0 db tamanho do fio 1 metro conector mini conector 3,5mm estéreo alimentação não possui (sem phantompower). Catmat 477981			
Quantidade: 2		Valor Unit.: 0,00	Valor Total: 0,00

MOVIMENTOS DO LOTE

02/02/2023 07:41:53 PUBLICADO
02/02/2023 09:00:00 RECEPÇÃO DE PROPOSTAS
15/02/2023 09:00:00 ANÁLISE DE PROPOSTAS
15/02/2023 10:01:27 DESERTO

LOTE 7 - DESERTO
LOTE 07

VALORES UNITÁRIOS FINAIS



MUNICÍPIO DE SÃO LOURENÇO DA MATA
SÃO LOURENÇO DA MATA-PE

Item: 1	Unidade: UND	Marca:	Modelo:
Descrição: GRAVADOR DE ÁUDIO: INTERFACE DE HARDWARE USB, SDHC, cartão secure digital, duas baterias aa, dimensões de 23.1 x 8.6 x 16.8 cm, capacidade de armazenamento de 32gb, sistema de entrada de capsulas intercambiáveis, gravação simultânea de 4 trilhas, autofalante embutido de 400mw 8i mono, duas entradas de microfone, linha com conectores de cabo xlr/trs com alimentação fantasma selecionável e pad de -20db, gravação direta em cartão de memória de até 32gb, tela de 1.9", gravação no formato wav com 16 ou 24-bit com medidas de sampling de 44.1, 48 ou 96 khz, saída line-out, phone-out, built-in speaker. Catmat 150495			
Quantidade: 1		Valor Unit.: 0,00	Valor Total: 0,00

MOVIMENTOS DO LOTE

02/02/2023 07:41:53	PUBLICADO
02/02/2023 09:00:00	RECEPÇÃO DE PROPOSTAS
15/02/2023 09:00:00	ANÁLISE DE PROPOSTAS
15/02/2023 10:01:27	DESERTO

LOTE 8 - DESERTO
LOTE 08

VALORES UNITÁRIOS FINAIS

Item: 1	Unidade: UND	Marca:	Modelo:
Descrição: MICROFONE DIRECIONAL COMPACTO, não requer bateria, sistema integrado de proteção contra impacto rycotelyre, proteção para vento, transistor de efeito de campo jfet cápsula: 0,5" padrão polar: cardióide posição do diafragma: final faixa de frequência: 100hz - 20khzmáxima pressão sonora: 140 dbspl sensibilidade: -33.0db re 1 volt/pascal 22.00 mv 94 dbspl +/- 2 db 1khznível de ruído equivalente: 20 dba requisitos de energia: 2v-5v dc saída: 3.5 p2 peso: 42g dimensões: 80 x 21 x 21 mm. Catmat 44032			
Quantidade: 2		Valor Unit.: 0,00	Valor Total: 0,00

MOVIMENTOS DO LOTE

02/02/2023 07:41:53	PUBLICADO
02/02/2023 09:00:00	RECEPÇÃO DE PROPOSTAS
15/02/2023 09:00:00	ANÁLISE DE PROPOSTAS
15/02/2023 10:01:27	DESERTO

LOTE 9 - HABILITAÇÃO
LOTE 09

VALORES UNITÁRIOS FINAIS

Item: 1	Unidade: UND	Marca: Canon	Modelo: EOS 6D Mark II 26.2MP 3.0"
Descrição: CÂMERA DIGITAL DSLR, Com sensor full frame de 26.2mpx, tela de 3", sensibilidade de iso 10040000, conectividade bluetooth, wi-fi, gps, nfc, interface usb 2.0, hdmi-c, micjack 3.5 mm, resistente a água, tipo de sensor óptico. Cmos tamanho do sensor óptico, velocidade mínima do obturador 30 s. Velocidade máxima do obturador 1/4000 s, composição da bateria ion de lítio (li-ion) tipo de bateria: ip-e6n, tipos de cartões de memorias d, sdhcuhs-i, sdcxhs-i.			
Quantidade: 1		Valor Unit.: 20.000,00	Valor Total: 20.000,00

CLASSIFICAÇÃO

Razão Social	Num Documento	Oferta Inicial	Oferta Final	Dif. (%)	ME
1 I.L.MENDES JUNIOR EIRELI ME	052 17.184.211/0001-24	20.000,00	20.000,00		Sim

DECLASSIFICADOS

Razão Social	Num Documento	Oferta Inicial	Oferta Final	ME
--------------	---------------	----------------	--------------	----

INABILITADOS

Razão Social	Num Documento	Oferta Inicial	Oferta Final	ME
--------------	---------------	----------------	--------------	----



MUNICÍPIO DE SAO LOURENCO DA MATA
SÃO LOURENÇO DA MATA-PE

MOVIMENTOS DO LOTE

02/02/2023 07:41:53	PUBLICADO	
02/02/2023 09:00:00	RECEPÇÃO DE PROPOSTAS	
15/02/2023 09:00:00	ANÁLISE DE PROPOSTAS	
15/02/2023 10:01:27	DISPUTA	
15/02/2023 10:01:27	LANCE	I.L.MENDES JUNIOR EIRELI ME (PARTICIPANTE 052) 20.000,00
15/02/2023 10:11:28	NOTIFICAÇÃO SISTEMA	
O detentor da melhor oferta da etapa de lances é I.L.MENDES JUNIOR EIRELI ME		
15/02/2023 10:11:28	HABILITAÇÃO	

LOTE 10 - DESERTO
LOTE 10

VALORES UNITÁRIOS FINAIS

Item: 1	Unidade: UND	Marca:	Modelo:
Descrição: LENTE 24-70MM, ALTA: F/2,8 BAIXA: f / 22, ângulo de visão 84 ° - 34 °, distância mínima de Foco 1,25 ' (38 cm), diafragma blades 9, estabilização de imagem não autofocus sim, rosca de filtro frontal: 82 milímetros. Catmat 26905			
Quantidade: 1		Valor Unit.: 0,00	Valor Total: 0,00

MOVIMENTOS DO LOTE

02/02/2023 07:41:53	PUBLICADO	
02/02/2023 09:00:00	RECEPÇÃO DE PROPOSTAS	
15/02/2023 09:00:00	ANÁLISE DE PROPOSTAS	
15/02/2023 10:01:28	DESERTO	

LOTE 11 - DESERTO
LOTE 11

VALORES UNITÁRIOS FINAIS

Item: 1	Unidade: UND	Marca:	Modelo:
Descrição: ESTABILIZADOR DE IMAGEM PARA CÂMERAS miroless e dslr até 3kg gimbal número de eixos: 3 eixos (pitch, roll, yaw) faixa de rotação: yaw (pan): 360° acompanha as características / especificações abaixo bateria tipo de bateria: 2 x 18650 capacidade (mah): 2600 mah duração da bateria: 12 a 14 horas suporta equipamentos de até 3.0kg montagem: 3 x 1/4"-20 fêmea dimensões: 30 x 19 x 14 cm peso: 0,926 kg. Catmat 127973			
Quantidade: 1		Valor Unit.: 0,00	Valor Total: 0,00

MOVIMENTOS DO LOTE

02/02/2023 07:41:53	PUBLICADO	
02/02/2023 09:00:00	RECEPÇÃO DE PROPOSTAS	
15/02/2023 09:00:00	ANÁLISE DE PROPOSTAS	
15/02/2023 10:01:28	DESERTO	

LOTE 12 - DESERTO
LOTE 12

VALORES UNITÁRIOS FINAIS



MUNICÍPIO DE SAO LOURENCO DA MATA
SÃO LOURENÇO DA MATA-PE

Item: 1 Unidade: UND Marca: Modelo:
Descrição: Pilhas a 2550 mah recarregáveis, 1.2v com carregado compatível catmat 317533
Quantidade: 4 Valor Unit.: 0,00 Valor Total: 0,00

MOVIMENTOS DO LOTE

02/02/2023 07:41:53 PUBLICADO
02/02/2023 09:00:00 RECEPÇÃO DE PROPOSTAS
15/02/2023 09:00:00 ANÁLISE DE PROPOSTAS
15/02/2023 10:01:28 DESERTO

LOTE 13 - DESERTO
LOTE 13

VALORES UNITÁRIOS FINAIS

Item: 1 Unidade: UND Marca: Modelo:
Descrição: TRIPÉ DE VÍDEO COMPACTO, suportando até 2kg, 4 sessões de perna com até 1,45m de altura com a coluna central levantada, ball head, características principais: tripé de vídeo slim, cabeça de vídeo e capa barra de pan ajustável placa de câmera de liberação. Rápida com um parafuso de montagem de 1/4 "-20 d-ring construção de alumínio carga útil de 2kg movimentos suaves de pan e inclinação quatro seções de perna 1,45m de altura máxima com a coluna central levantada altura dobrada de 52,5 cm fechaduras de perna com trava de torção de meia volta posicionamento individual das pernas gancho de peso na parte inferior da coluna central pés de borracha fixos níveis de bolha no tripé e na cabeça de vídeo características: especificações: seções das pernas: 4 altura máxima c/ coluna: 145,0 cm altura máxima s/ coluna: 123,0 cm altura mínima: 41,0 cm comprimento Fechado: 52,5 cm faixa de pan: 360° faixa de tilt: -75°/90° frontal peso: 1,480 kg limite de peso: 2kg catmat 26867
Quantidade: 3 Valor Unit.: 0,00 Valor Total: 0,00

MOVIMENTOS DO LOTE

02/02/2023 07:41:53 PUBLICADO
02/02/2023 09:00:00 RECEPÇÃO DE PROPOSTAS
15/02/2023 09:00:00 ANÁLISE DE PROPOSTAS
15/02/2023 10:01:28 DESERTO

LOTE 14 - DESERTO
LOTE 14

VALORES UNITÁRIOS FINAIS

Item: 1 Unidade: UND Marca: Modelo:
Descrição: VARA BASTÃO PARA MICROFONE SHOTGUN: suporte reto de alumínio, comprimento de 300cm (3 metros), 5 estágios, ajuste de 66 – 300 cm (0,66 – 3m), rosca superior (macho) – 3/8", rosca inferior (fêmea) – 3/8", acompanha bag para transporte,
Quantidade: 1 Valor Unit.: 0,00 Valor Total: 0,00

MOVIMENTOS DO LOTE

02/02/2023 07:41:53 PUBLICADO
02/02/2023 09:00:00 RECEPÇÃO DE PROPOSTAS
15/02/2023 09:00:00 ANÁLISE DE PROPOSTAS
15/02/2023 10:01:28 DESERTO



MUNICÍPIO DE SÃO LOURENÇO DA MATA
SÃO LOURENÇO DA MATA-PE

LOTE 15 - DESERTO
LOTE 15

VALORES UNITÁRIOS FINAIS

Item: 1	Unidade: UND	Marca:	Modelo:
Descrição: MICROFONE DIRECIONAL SHOTGUN, microfone de capsula condensada, ultra cardioide, Condensador unidirecional, frequência de 100 – 1600hz, sensibilidade de -44db +/- 2db (curta distância), -23db +/- 2db (longa distância), alimentação dc1,5v – pilha aa, output impedância 1k ohms a curta distância 2,3k ohms a longa distância, compatibilidade com gravadores externos, acompanha cabo xlr (fêmea)/p10, adaptador p10/p2.			
Quantidade: 1		Valor Unit.: 0,00	Valor Total: 0,00

MOVIMENTOS DO LOTE

02/02/2023 07:41:53	PUBLICADO
02/02/2023 09:00:00	RECEPÇÃO DE PROPOSTAS
15/02/2023 09:00:00	ANÁLISE DE PROPOSTAS
15/02/2023 10:01:28	DESERTO

LOTE 16 - DESERTO
LOTE 16

VALORES UNITÁRIOS FINAIS

Item: 1	Unidade: UND	Marca:	Modelo:
Descrição: CABO XLR/XLR BLINDADO 10 METROS			
Quantidade: 2		Valor Unit.: 0,00	Valor Total: 0,00

MOVIMENTOS DO LOTE

02/02/2023 07:41:53	PUBLICADO
02/02/2023 09:00:00	RECEPÇÃO DE PROPOSTAS
15/02/2023 09:00:00	ANÁLISE DE PROPOSTAS
15/02/2023 10:01:29	DESERTO

LOTE 17 - HABILITAÇÃO
LOTE 17

VALORES UNITÁRIOS FINAIS

Item: 1	Unidade: UND	Marca: BlackMagic	Modelo: Atem Mini Pro
Descrição: SWITCHER DE PRODUÇÃO AO VIVO, com quatro entradas hdmi, transmissão até 1080p, saída hdmi projetor multiview, saída usb type-c para gravação em computador e porta rj45 10/100/1000 para stream ao vivo direto			
Quantidade: 1		Valor Unit.: 4.244,50	Valor Total: 4.244,50

CLASSIFICAÇÃO

Razão Social	Num Documento	Oferta Inicial	Oferta Final	Dif. (%)	ME
1 I.L.MENDES JUNIOR EIRELI ME	068 17.184.211/0001-24	4.244,50	4.244,50		Sim

DESCLASSIFICADOS

Razão Social	Num Documento	Oferta Inicial	Oferta Final	ME
--------------	---------------	----------------	--------------	----

INABILITADOS

Razão Social	Num Documento	Oferta Inicial	Oferta Final	ME
--------------	---------------	----------------	--------------	----

MOVIMENTOS DO LOTE



MUNICÍPIO DE SÃO LOURENÇO DA MATA
SÃO LOURENÇO DA MATA-PE

02/02/2023 07:41:53	PUBLICADO	
02/02/2023 09:00:00	RECEPÇÃO DE PROPOSTAS	
15/02/2023 09:00:00	ANÁLISE DE PROPOSTAS	
15/02/2023 10:01:29	DISPUTA	
15/02/2023 10:01:29	LANCE	I.L.MENDES JUNIOR EIRELI ME (PARTICIPANTE 068) 4.244,50
15/02/2023 10:11:29	NOTIFICAÇÃO SISTEMA	
O detentor da melhor oferta da etapa de lances é I.L.MENDES JUNIOR EIRELI ME		
15/02/2023 10:11:29	HABILITAÇÃO	

LOTE 18 - DESERTO
LOTE 18

VALORES UNITÁRIOS FINAIS

Item: 1	Unidade: UND	Marca:	Modelo:
Descrição: CABO HDMI – HDMI MICRO, 10m, blindado, 2.0, suporte de resolução 4k 2160p, frequência de áudio de até 1536khz, taxa de transferência de 18 gbit/s à 600mhz.			
Quantidade: 4	Valor Unit.: 0,00		Valor Total: 0,00

MOVIMENTOS DO LOTE

02/02/2023 07:41:53	PUBLICADO	
02/02/2023 09:00:00	RECEPÇÃO DE PROPOSTAS	
15/02/2023 09:00:00	ANÁLISE DE PROPOSTAS	
15/02/2023 10:01:29	DESERTO	

LOTE 19 - HABILITAÇÃO
LOTE 19

VALORES UNITÁRIOS FINAIS

Item: 1	Unidade: UND	Marca: Hollyland	Modelo: Mars300
Descrição: TRANSMISSOR DE IMAGEM SEM FIO hdmi, transmissão de vídeo até 1080p60, alcance de até 120m para rx, entrada e saída hdmi e sdi, energia via bateria serie l, adaptador dc ou entrada usb tipo c, tela oled brilhante			
Quantidade: 1	Valor Unit.: 8.500,00		Valor Total: 8.500,00

CLASSIFICAÇÃO

Razão Social	Num Documento	Oferta Inicial	Oferta Final	Dif. (%)	ME
1 I.L.MENDES JUNIOR EIRELI ME	006 17.184.211/0001-24	8.500,00	8.500,00		Sim

DECLASSIFICADOS

Razão Social	Num Documento	Oferta Inicial	Oferta Final	ME
--------------	---------------	----------------	--------------	----

INABILITADOS

Razão Social	Num Documento	Oferta Inicial	Oferta Final	ME
--------------	---------------	----------------	--------------	----

MOVIMENTOS DO LOTE

02/02/2023 07:41:53	PUBLICADO	
02/02/2023 09:00:00	RECEPÇÃO DE PROPOSTAS	
15/02/2023 09:00:00	ANÁLISE DE PROPOSTAS	
15/02/2023 10:01:29	DISPUTA	
15/02/2023 10:01:29	LANCE	I.L.MENDES JUNIOR EIRELI ME (PARTICIPANTE 006) 8.500,00

MUNICÍPIO DE SÃO LOURENÇO DA MATA
SÃO LOURENÇO DA MATA-PE



15/02/2023 10:11:29 NOTIFICAÇÃO SISTEMA

O detentor da melhor oferta da etapa de lances é I.L.MENDES JUNIOR EIRELI ME

15/02/2023 10:11:29 HABILITAÇÃO

LOTE 20 - DESERTO
LOTE 20

VALORES UNITÁRIOS FINAIS

Item: 1	Unidade: UND	Marca:	Modelo:
Descrição: MOCHILA FOTOGRÁFICA MEDIDAS INTERNAS DO CASE FOTOGRÁFICO: 21CM X 35CM X 13CM. (comprimento x altura x largura). Capacidade: deve ter essas características armazenar na Mochila. 01 câmera reflexo com lente média acoplada. 03 lentes médias, exemplo 18105mm 01 flash speedlight acessórios diversos (baterias, carregadores, cartão de memória, entre outros 01 tablet 10" catmat 465785			
Quantidade: 1		Valor Unit.: 0,00	Valor Total: 0,00

MOVIMENTOS DO LOTE

02/02/2023 07:41:53	PUBLICADO
02/02/2023 09:00:00	RECEPÇÃO DE PROPOSTAS
15/02/2023 09:00:00	ANÁLISE DE PROPOSTAS
15/02/2023 10:01:29	DESERTO



PREGOEIRO: JOSELANE MARIA SILVA



MEMBRO DE APOIO JACKELINE GOMES DA SILVA



MEMBRO DE EQUIPE DE APOIO JUAREZ XAVIER DOS SANTOS FILHO



MEMBRO DE EQUIPE DE APOIO ROSINERIA EMILIA ALVES DA SILVA



MUNICÍPIO DE SÃO LOURENÇO DA MATA
SÃO LOURENÇO DA MATA-PE

VENCEDORES DO PROCESSO - DISPUTA

PREGÃO ELETRÔNICO Nº 007/2023
Processo Administrativo Nº 009/2023
Tipo: REGISTRO DE PREÇO
PREGOEIRO: JOSELANE MARIA SILVA
Data de Publicação: 02/02/2023 07:41:54

TOTAL DO PROCESSO: 34.464,32

I.L.MENDES JUNIOR EIRELI ME 17.184.211/0001-24 34.464,32

LOTE 1 Quant.: 1 Num: 079 324,60 Total: 1.298,40

Item: 1 Unidade: UND Marca: Batmax Modelo: XT3

Descrição: Baterias compatíveis ao item existente - CÂMERA FOTOGRÁFICA FUJIFILM XT3

Quantidade: 4 Valor Unit.: 324,60 Total Item: 1.298,40

LOTE 2 Quant.: 1 Num: 019 210,71 Total: 421,42

Item: 1 Unidade: UND Marca: Antorium Modelo: XT3

Descrição: Carregador de bateria compatível ao item existente – CÂMERA FOTOGRÁFICA FUJIFILM XT3

Quantidade: 2 Valor Unit.: 210,71 Total Item: 421,42

LOTE 9 Quant.: 1 Num: 052 20.000,00 Total: 20.000,00

Item: 1 Unidade: UND Marca: Canon Modelo: EOS 6D Mark II 26.2MP 3.0"

Descrição: CÂMERA DIGITAL DSLR, Com sensor full frame de 26.2mpx, tela de 3", sensibilidade de iso 10040000, conectividade bluetooth, wi-fi, gps, nfc, interface usb 2.0, hdmi-c, micjack 3.5 mm, resistente a água, tipo de sensor óptico. Cmos tamanho do sensor óptico, velocidade mínima do obturador 30 s. Velocidade máxima do obturador 1/4000 s, composição da bateria ion de lítio (li-ion) tipo de bateria: ip-e6n, tipos de cartões de memórias d, sdhcuhs-i, sdcxuh-i.

Quantidade: 1 Valor Unit.: 20.000,00 Total Item: 20.000,00

LOTE 17 Quant.: 1 Num: 068 4.244,50 Total: 4.244,50

Item: 1 Unidade: UND Marca: BlackMagic Modelo: Atem Mini Pro

Descrição: SWITCHER DE PRODUÇÃO AO VIVO, com quatro entradas hdmi, transmissão até 1080p, saída hdmi projetor multiview, saída usb type-c para gravação em computador e porta rj45 10/100/1000 para stream ao vivo direto

Quantidade: 1 Valor Unit.: 4.244,50 Total Item: 4.244,50

LOTE 19 Quant.: 1 Num: 006 8.500,00 Total: 8.500,00

Item: 1 Unidade: UND Marca: Hollyland Modelo: Mars300

Descrição: TRANSMISSOR DE IMAGEM SEM FIO hdmi, transmissão de vídeo até 1080p60, alcance de até 120m para rx, entrada e saída hdmi e sdi, energia via bateria serie l, adaptador dc ou entrada usb tipo c, tela oled brilhante

Quantidade: 1 Valor Unit.: 8.500,00 Total Item: 8.500,00

MUNICIPIO DE SAO LOURENCO DA MATA
SÃO LOURENÇO DA MATA-PE



PREGOEIRO: JOSELANE MARIA SILVA

MEMBRO DE APOIO JACKELINE GOMES DA SILVA

MEMBRO DE EQUIPE DE APOIO JUAREZ XAVIER DOS SANTOS FILHO

MEMBRO DE EQUIPE DE APOIO ROSINERIA EMILIA ALVES DA SILVA

MUNICÍPIO DE SÃO LOURENÇO DA MATA
SÃO LOURENÇO DA MATA-PE



LOTES MAL SUCEDIDOS

PREGÃO ELETRÔNICO Nº 007/2023
Processo Administrativo Nº 009/2023
Tipo: REGISTRO DE PREÇO
PREGOEIRO: JOSELANE MARIA SILVA
Data de Publicação: 02/02/2023 07:41:54

LOTE 3	DESERTO	Quantidade: 1	Ex. ME/EPP: SIM
Item: 1	Unidade: UND	Quantidade: 1	Val.Ref.: 10.581,59
Descrição: Lente 50 - 140 mm compatível com o item existente CÂMERA FOTOGRÁFICA FUJIFILM XT3			
LOTE 4	DESERTO	Quantidade: 1	Ex. ME/EPP: SIM
Item: 1	Unidade: UND	Quantidade: 4	Val.Ref.: 204,24
Descrição: MEMÓRIA EM CARTÃO MAGNÉTICO, capacidade memória: 128 gb, tipo cartão: sdmemory card mmc, uso: CÂMERA FOTOGRÁFICA DIGITAL, aplicação: armazenar fotos, imagens e dados - compatível para gravações em câmeras digitais na resolução 4k. Catmat 46556			
LOTE 5	DESERTO	Quantidade: 1	Ex. ME/EPP: SIM
Item: 1	Unidade: UND	Quantidade: 1	Val.Ref.: 183,26
Descrição: MICROFONE DE LAPELA SEM FIO OMNIDIRECIONAL DE 2,4 GHZ, com cabos de saída trs e três, compatível com câmeras miroless e dl, capa de carregamento portátil estojo de carregamento portátil para transmissores e receptores. Carga total de 2000 mah até 3 vezes e carga rápida, a capa pode ser recarregada através de porta tipo-c dc 5v. Tempo de funcionamento do microfone até 8 horas após o carregamento total, modos de saída mono/estéreo, chip anti-interferência, distância de transmissão até 100 m. Catmat 465973			
LOTE 6	DESERTO	Quantidade: 1	Ex. ME/EPP: SIM
Item: 1	Unidade: UND	Quantidade: 2	Val.Ref.: 164,13
Descrição: MICROFONE DE LAPELA OMNI-DIRECIONAL com clipe rotativo de 360 graus, separação de canal estéreo, frequência 50 a 15,000 hz nível de saída -38.0 db tamanho do fio 1 metro conector mini conector 3,5mm estéreo alimentação não possui (sem phantompower). Catmat 477981			
LOTE 7	DESERTO	Quantidade: 1	Ex. ME/EPP: SIM
Item: 1	Unidade: UND	Quantidade: 1	Val.Ref.: 1.446,18
Descrição: GRAVADOR DE ÁUDIO: INTERFACE DE HARDWARE USB, SDHC, cartão secure digital, duas baterias aa, dimensões de 23.1 x 8.6 x 16.8 cm, capacidade de armazenamento de 32gb, sistema de entrada de capsulas intercambiáveis, gravação simultânea de 4 trilhas, autofalante embutido de 400mw 8i mono, duas entradas de microfone, linha com conectores de cabo xlr/trs com alimentação fantasma selecionável e pad de -20db, gravação direta em cartão de memória de até 32gb, tela de 1.9", gravação no formato wav com 16 ou 24-bit com medidas de sampling de 44.1, 48 ou 96 khz, saída line-out, phone-out, built-in speaker. Catmat 150495			
LOTE 8	DESERTO	Quantidade: 1	Ex. ME/EPP: SIM
Item: 1	Unidade: UND	Quantidade: 2	Val.Ref.: 1.127,51
Descrição: MICROFONE DIRECIONAL COMPACTO, não requer bateria, sistema integrado de proteção contra impacto rycotelyre, proteção para vento, transistor de efeito de campo jfet cápsula: 0,5" padrão polar: cardióide posição do diafragma: final faixa de frequência: 100hz - 20khzmáxima pressão sonora: 140 dbspl sensibilidade: -33.0db re 1 volt/pascal 22.00 mv 94 dbspl +/- 2 db 1khznível de ruído equivalente: 20 dba requisitos de energia: 2v-5v dc saída: 3.5 p2 peso: 42g dimensões: 80 x 21 x 21 mm. Catmat 44032			
LOTE 9	FRACASSADO	Quantidade: 1	Ex. ME/EPP: SIM
Item: 1	Unidade: UND	Quantidade: 1	Val.Ref.: 5.816,26

**MUNICÍPIO DE SÃO LOURENÇO DA MATA
SÃO LOURENÇO DA MATA-PE**

568
e

Descrição: CÂMERA DIGITAL DSLR, Com sensor full frame de 26.2mpx, tela de 3", sensibilidade de iso 10040000, conectividade bluetooth, wi-fi, gps, nfc, interface usb 2.0, hdmi-c, micjack 3.5 mm, resistente a água, tipo de sensor óptico. Cmos tamanho do sensor óptico, velocidade mínima do obturador 30 s. Velocidade máxima do obturador 1/4000 s, composição da bateria ion de lítio (li-ion) tipo de bateria: ip-e6n, tipos de cartões de memórias d, sdchufs-i, sdcxufs-i.

LOTE 10 **DESERTO** Quantidade: 1 Ex. ME/EPP: SIM

Item: 1 Unidade: UND Quantidade: 1 Val.Ref.: 4.995,03

Descrição: LENTE 24-70MM, ALTA: F/2,8 BAIXA: f / 22, ângulo de visão 84 ° - 34 °, distância mínima de Foco 1,25' (38 cm), diafragma blades 9, estabilização de imagem não autofocus sim, rosca de filtro frontal: 82 milímetros. Catmat 26905

LOTE 11 **DESERTO** Quantidade: 1 Ex. ME/EPP: SIM

Item: 1 Unidade: UND Quantidade: 1 Val.Ref.: 1.438,80

Descrição: ESTABILIZADOR DE IMAGEM PARA CÂMERAS miroless e dslr até 3kg gimbal número de eixos: 3 eixos (ppitch, roll, yaw) faixa de rotação: yaw (pan): 360° acompanha as características / especificações abaixo bateria tipo de bateria: 2 x 18650 capacidade (mah): 2600 mah duração da bateria: 12 a 14 horas suporta equipamentos de até 3.0kg montagem: 3 x 1/4"-20 fêmea dimensões: 30 x 19 x 14 cm peso: 0,926 kg. Catmat 127973

LOTE 12 **DESERTO** Quantidade: 1 Ex. ME/EPP: SIM

Item: 1 Unidade: UND Quantidade: 4 Val.Ref.: 136,12

Descrição: Pilhas a 2550 mah recarregáveis, 1.2v com carregado compatível catmat 317533

LOTE 13 **DESERTO** Quantidade: 1 Ex. ME/EPP: SIM

Item: 1 Unidade: UND Quantidade: 3 Val.Ref.: 193,23

Descrição: TRIPÉ DE VÍDEO COMPACTO, suportando até 2kg, 4 sessões de perna com até 1,45m de altura com a coluna central levantada, ball head, características principais: tripé de vídeo slim, cabeça de vídeo e capa barra de pan ajustável placa de câmera de liberação . Rápida com um parafuso de montagem de 1/4 "-20 d-ring construção de alumínio carga útil de 2kg movimentos suaves de pan e inclinação quatro seções de perna 1,45m de altura máxima com a coluna central levantada altura dobrada de 52,5 cm fechaduras de perna com trava de torção de meia volta posicionamento individual das pernas gancho de peso na parte inferior da coluna central pés de borracha fixos níveis de bolha no tripé e na cabeça de vídeo características: especificações: seções das pernas: 4 altura máxima c/ coluna: 145,0 cm altura máxima s/ coluna: 123,0 cm altura mínima: 41,0 cm comprimento Fechado: 52,5 cm faixa de pan: 360° faixa de tilt: -75°/90° frontal peso: 1,480 kg limite de peso: 2kg catmat 26867

LOTE 14 **DESERTO** Quantidade: 1 Ex. ME/EPP: SIM

Item: 1 Unidade: UND Quantidade: 1 Val.Ref.: 607,93

Descrição: VARA BASTÃO PARA MICROFONE SHOTGUN: suporte reto de alumínio, comprimento de 300cm (3 metros), 5 estágios, ajuste de 66 – 300 cm (0,66 – 3m), rosca superior (macho) – 3/8", rosca inferior (fêmea) – 3/8", acompanha bag para transporte,

LOTE 15 **DESERTO** Quantidade: 1 Ex. ME/EPP: SIM

Item: 1 Unidade: UND Quantidade: 1 Val.Ref.: 338,59

Descrição: MICROFONE DIRECIONAL SHOTGUN, microfone de capsula condensada, ultra cardioide, Condensador unidirecional, frequência de 100 – 1600hz, sensibilidade de -44db +/- 2db (curta distância), -23db +/- 2db (longa distância), alimentação dc1,5v – pilha aa, output impedância 1k ohms a curta distância 2,3k ohms a longa distância, compatibilidade com gravadores externos, acompanha cabo xlr (fêmea)/p10, adaptador p10/p2.

LOTE 16 **DESERTO** Quantidade: 1 Ex. ME/EPP: SIM

Item: 1 Unidade: UND Quantidade: 2 Val.Ref.: 125,57

Descrição: CABO XLR/XLR BLINDADO 10 METROS

LOTE 18 **DESERTO** Quantidade: 1 Ex. ME/EPP: SIM

Item: 1 Unidade: UND Quantidade: 4 Val.Ref.: 106,22

Descrição: CABO HDMI – HDMI MICRO, 10m, blindado, 2.0, suporte de resolução 4k 2160p, frequência de áudio de até 1536khz, taxa de transferência de 18 gbit/s à 600mhz.

MUNICIPIO DE SAO LOURENCO DA MATA
SÃO LOURENÇO DA MATA-PE



LOTE 19	FRACASSADO	Quantidade: 1	Ex. ME/EPP: SIM
Item: 1	Unidade: UND	Quantidade: 1	Val.Ref.: 2.741,17
Descrição: TRANSMISSOR DE IMAGEM SEM FIO hdmi, transmissão de vídeo até 1080p60, alcance de até 120m para rx, entrada e saída hdmi e sdi, energia via bateria serie l, adaptador dc ou entrada usb tipo c, tela oled brilhante			
LOTE 20	DESERTO	Quantidade: 1	Ex. ME/EPP: SIM
Item: 1	Unidade: UND	Quantidade: 1	Val.Ref.: 268,35
Descrição: MOCHILA FOTOGRÁFICA MEDIDAS INTERNAS DO CASE FOTOGRÁFICO: 21CM X 35CM X 13CM. (comprimento x altura x largura). Capacidade: deve ter essas características armazenar na Mochila. 01 câmera reflexo com lente media acoplada. 03 lentes medias, exemplo 18105mm 01 flash speedlight acessórios diversos (baterias, carregadores, cartão de memória, entre outros 01 tablet 10" catmat 465785			



MUNICÍPIO DE SÃO LOURENÇO DA MATA
SÃO LOURENÇO DA MATA-PE

ATA DE SESSÃO - ADJUDICAÇÃO - Parte 1 de 1

PREGÃO ELETRÔNICO Nº 007/2023
Processo Administrativo Nº 009/2023
Tipo: REGISTRO DE PREÇO
PREGOEIRO: JOSELANE MARIA SILVA
Data de Publicação: 02/02/2023 07:41:54

MOVIMENTOS DO PROCESSO

14/02/2023 16:27:27	CADASTRO DE PROPOSTA	I.L.MENDES JUNIOR EIRELI ME
15/02/2023 08:21:23	ALTERAÇÃO DE PROPOSTA	I.L.MENDES JUNIOR EIRELI ME
15/02/2023 10:00:13	MENSAGEM	PREGOEIRO
Bom dia !!		
15/02/2023 10:03:29	MENSAGEM	PREGOEIRO
Sr licitante ! Sendo vossa empresa a única participante deste processo, proponho-lhe uma negociação dos preços iniciais, ofertados.		
15/02/2023 10:05:00	MENSAGEM	PREGOEIRO
Em especial para os itens 09 e 19, pois estão acima dos valores estimados pela administração.		
15/02/2023 10:10:54	MENSAGEM	PREGOEIRO
Foi verificado que o participante não encontra-se online, para negociação. Diante disso com sua desclassificação para os itens 09 e 19, por apresentar valores acima do estimado pela Administração.		
15/02/2023 10:11:54	MENSAGEM	PREGOEIRO
Sr licitante, verifiquei que o senhor entrou no sistema.		
15/02/2023 10:12:30	MENSAGEM	PREGOEIRO
O senhor vamos negociar seus preços iniciais?		
15/02/2023 10:12:52	MENSAGEM	PREGOEIRO
Por gentileza pronuncie-se.		
15/02/2023 10:13:50	MENSAGEM	PREGOEIRO
Analise seus valores iniciais e pronuncie-se.		
15/02/2023 10:20:44	MENSAGEM	PREGOEIRO
Diante dos fatos narrados seguirei com a desclassificação para os itens 9 e 19.		
15/02/2023 10:27:14	MENSAGEM	PREGOEIRO
Sr licitante!		
15/02/2023 10:27:31	MENSAGEM	PREGOEIRO
envie a proposta com os preços finais.		
15/02/2023 10:29:01	MENSAGEM	PREGOEIRO
A mesma deverá ser acostada na aba DOCUMENTOS COMPLEMENTARES.		
15/02/2023 10:37:07	MENSAGEM	PREGOEIRO
O participante I.L.MENDES JUNIOR EIRELI ME adicionou o arquivo 197b4422d96c4386b802f67c2087b680.pdf aos documentos complementares.		
15/02/2023 10:46:05	MENSAGEM	PREGOEIRO
Suspenderei a sessão para análise final da proposta e documentos de habilitação. Retomaremos amanhã 16 de fevereiro de 2023 as 11:00 horas para resultado final.		
16/02/2023 11:09:23	MENSAGEM	PREGOEIRO
Bom dia !		
16/02/2023 11:09:36	MENSAGEM	PREGOEIRO
Iniciando a sessão trago as seguintes informações:		
16/02/2023 11:09:54	MENSAGEM	PREGOEIRO
No dia 15 de fevereiro de 2023, ocorreu a sessão de abertura. Encerrada a etapa de lances, foi solicitado à empresa I. L. MENDES JÚNIOR LTDA, única participante do certame, que acostasse a proposta final.		
16/02/2023 11:10:09	MENSAGEM	PREGOEIRO
A mesma o fez tempestivamente. A sessão foi suspensa para que a secretaria demandante analisasse as marcas dos itens apresentados pela empresa.		
16/02/2023 11:10:23	MENSAGEM	PREGOEIRO
As marcas apresentadas foram analisadas pelo Sr. Chrispim Muniz, Matrícula 478141, que aprovou as marcas, conforme declaração constante no verso da proposta final.		



MUNICÍPIO DE SÃO LOURENÇO DA MATA
SÃO LOURENÇO DA MATA-PE

16/02/2023 11:10:39 MENSAGEM PREGOEIRO

Em ato contínuo foram analisados os documentos de habilitação apresentados pela empresa. Também foram realizadas diligências dos mesmos.

Após análise declaro a empresa I. L. MENDES JÚNIOR LTDA, CNPJ:17.184.211/0001-24, como HABILITADA e VENCEDORA do certame, para os itens 01,02 e 17.

16/02/2023 11:10:57 MENSAGEM PREGOEIRO

Avancei a fase no sistema.

LOTE 1 - ADJUDICADO
LOTE 01

VALORES UNITÁRIOS FINAIS

Item: 1	Unidade: UND	Marca: Batmax	Modelo: XT3
Descrição: Baterias compatíveis ao item existente - CÂMERA FOTOGRÁFICA FUJIFILM XT3			
Quantidade: 4	Valor Unit.: 324,60	Valor Total: 1.298,40	

CLASSIFICAÇÃO

Razão Social	Num Documento	Oferta Inicial	Oferta Final	Dif. (%)	ME
1 I.L.MENDES JUNIOR EIRELI ME	079 17.184.211/0001-24	324,60	324,60		Sim

DESCLASSIFICADOS

Razão Social	Num Documento	Oferta Inicial	Oferta Final	ME
--------------	---------------	----------------	--------------	----

INABILITADOS

Razão Social	Num Documento	Oferta Inicial	Oferta Final	ME
--------------	---------------	----------------	--------------	----

MOVIMENTOS DO LOTE

02/02/2023 07:41:53	PUBLICADO	
02/02/2023 09:00:00	RECEPÇÃO DE PROPOSTAS	
15/02/2023 09:00:00	ANÁLISE DE PROPOSTAS	
15/02/2023 10:01:26	DISPUTA	
15/02/2023 10:01:26	LANCE I.L.MENDES JUNIOR EIRELI ME (PARTICIPANTE 079)	324,60
15/02/2023 10:11:26	NOTIFICAÇÃO SISTEMA	
O detentor da melhor oferta da etapa de lances é I.L.MENDES JUNIOR EIRELI ME		
15/02/2023 10:11:26	HABILITAÇÃO	
15/02/2023 10:37:41	MENSAGEM I.L.MENDES JUNIOR EIRELI ME (PARTICIPANTE 079)	
Proposta alinhada! att.		
15/02/2023 11:23:19	MENSAGEM I.L.MENDES JUNIOR EIRELI ME (PARTICIPANTE 079)	
ok fico a disposição		
16/02/2023 11:14:34	MANIFESTAÇÃO DE RECURSOS	
16/02/2023 11:44:35	EM ADJUDICAÇÃO	
01/03/2023 12:37:44	ADJUDICADO	

LOTE 2 - ADJUDICADO
LOTE 02

VALORES UNITÁRIOS FINAIS

Item: 1	Unidade: UND	Marca: Antorium	Modelo: XT3
Descrição: Carregador de bateria compatível ao item existente - CÂMERA FOTOGRÁFICA FUJIFILM XT3			
Quantidade: 2	Valor Unit.: 210,71	Valor Total: 421,42	



MUNICÍPIO DE SÃO LOURENÇO DA MATA
SÃO LOURENÇO DA MATA-PE

CLASSIFICAÇÃO

Razão Social	Num Documento	Oferta Inicial	Oferta Final	Dif. (%)	ME
1 I.L.MENDES JUNIOR EIRELI ME	019 17.184.211/0001-24	210,71	210,71		Sim

DESCLASSIFICADOS

Razão Social	Num Documento	Oferta Inicial	Oferta Final	ME
--------------	---------------	----------------	--------------	----

INABILITADOS

Razão Social	Num Documento	Oferta Inicial	Oferta Final	ME
--------------	---------------	----------------	--------------	----

MOVIMENTOS DO LOTE

02/02/2023 07:41:53	PUBLICADO		
02/02/2023 09:00:00	RECEPÇÃO DE PROPOSTAS		
15/02/2023 09:00:00	ANÁLISE DE PROPOSTAS		
15/02/2023 10:01:26	DISPUTA		
15/02/2023 10:01:26	LANCE I.L.MENDES JUNIOR EIRELI ME (PARTICIPANTE 019)		210,71
15/02/2023 10:11:26	NOTIFICAÇÃO SISTEMA		
O detentor da melhor oferta da etapa de lances é I.L.MENDES JUNIOR EIRELI ME			
15/02/2023 10:11:26	HABILITAÇÃO		
15/02/2023 10:18:52	MENSAGEM I.L.MENDES JUNIOR EIRELI ME (PARTICIPANTE 019)		
Esta ja estamos no limite de preço . Grata.			
16/02/2023 11:14:35	MANIFESTAÇÃO DE RECURSOS		
16/02/2023 11:44:35	EM ADJUDICAÇÃO		
01/03/2023 12:37:44	ADJUDICADO		

LOTE 3 - DESERTO
LOTE 03

VALORES UNITÁRIOS FINAIS

Item: 1	Unidade: UND	Marca:	Modelo:	Valor Total:
Descrição: Lente 50 - 140 mm compatível com o item existente			CÂMERA FOTOGRÁFICA FUJIFILM XT3	0,00
Quantidade: 1		Valor Unit.: 0,00		

MOVIMENTOS DO LOTE

02/02/2023 07:41:53	PUBLICADO		
02/02/2023 09:00:00	RECEPÇÃO DE PROPOSTAS		
15/02/2023 09:00:00	ANÁLISE DE PROPOSTAS		
15/02/2023 10:01:26	DESERTO		

LOTE 4 - DESERTO
LOTE 04

VALORES UNITÁRIOS FINAIS

Item: 1	Unidade: UND	Marca:	Modelo:	Valor Total:
Descrição: MEMÓRIA EM CARTÃO MAGNÉTICO, capacidade memória: 128 gb, tipo cartão: sdmemory card mmc, uso: CÂMERA FOTOGRÁFICA DIGITAL, aplicação: armazenar fotos, imagens e dados - compatível para gravações em câmeras digitais na resolução 4k. Catmat 46556				0,00
Quantidade: 4		Valor Unit.: 0,00		

MOVIMENTOS DO LOTE



MUNICÍPIO DE SÃO LOURENÇO DA MATA
SÃO LOURENÇO DA MATA-PE

02/02/2023 07:41:53 PUBLICADO
02/02/2023 09:00:00 RECEPÇÃO DE PROPOSTAS
15/02/2023 09:00:00 ANÁLISE DE PROPOSTAS
15/02/2023 10:01:26 DESERTO

LOTE 5 - DESERTO
LOTE 05

VALORES UNITÁRIOS FINAIS

Item: 1	Unidade: UND	Marca:	Modelo:
Descrição: MICROFONE DE LAPELA SEM FIO OMNIDIRECIONAL DE 2,4 GHZ, com cabos de saída trs e três, compatível com câmeras miroless e dl, capa de carregamento portátil estojo de carregamento portátil para transmissores e receptores. Carga total de 2000 mah até 3 vezes e carga rápida, a capa pode ser recarregada através de porta tipo-c dc 5v. Tempo de funcionamento do microfone até 8 horas após o carregamento total, modos de saída mono/estéreo, chip anti-interferência, distância de transmissão até 100 m. Catmat 465973			
Quantidade: 1		Valor Unit.: 0,00	Valor Total: 0,00

MOVIMENTOS DO LOTE

02/02/2023 07:41:53 PUBLICADO
02/02/2023 09:00:00 RECEPÇÃO DE PROPOSTAS
15/02/2023 09:00:00 ANÁLISE DE PROPOSTAS
15/02/2023 10:01:27 DESERTO

LOTE 6 - DESERTO
LOTE 06

VALORES UNITÁRIOS FINAIS

Item: 1	Unidade: UND	Marca:	Modelo:
Descrição: MICROFONE DE LAPELA OMNI-DIRECIONAL com clipe rotativo de 360 graus, separação de canal estéreo, frequência 50 a 15,000 hz nível de saída -38.0 db tamanho do fio 1 metro conector mini conector 3,5mm estéreo alimentação não possui (sem phantompower). Catmat 477981			
Quantidade: 2		Valor Unit.: 0,00	Valor Total: 0,00

MOVIMENTOS DO LOTE

02/02/2023 07:41:53 PUBLICADO
02/02/2023 09:00:00 RECEPÇÃO DE PROPOSTAS
15/02/2023 09:00:00 ANÁLISE DE PROPOSTAS
15/02/2023 10:01:27 DESERTO

LOTE 7 - DESERTO
LOTE 07

VALORES UNITÁRIOS FINAIS



MUNICÍPIO DE SÃO LOURENÇO DA MATA
SÃO LOURENÇO DA MATA-PE

Item: 1	Unidade: UND	Marca:	Modelo:
Descrição: GRAVADOR DE ÁUDIO: INTERFACE DE HARDWARE USB, SDHC, cartão secure digital, duas baterias aa, dimensões de 23.1 x 8.6 x 16.8 cm, capacidade de armazenamento de 32gb, sistema de entrada de capsulas intercambiáveis, gravação simultânea de 4 trilhas, autofalante embutido de 400mw 8i mono, duas entradas de microfone, linha com conectores de cabo xlr/trs com alimentação fantasma selecionável e pad de -20db, gravação direta em cartão de memória de até 32gb, tela de 1.9", gravação no formato wav com 16 ou 24-bit com medidas de sampling de 44.1, 48 ou 96 khz, saída line-out, phone-out, built-in speaker. Catmat 150495			
Quantidade: 1		Valor Unit.: 0,00	Valor Total: 0,00

MOVIMENTOS DO LOTE

02/02/2023 07:41:53	PUBLICADO
02/02/2023 09:00:00	RECEPÇÃO DE PROPOSTAS
15/02/2023 09:00:00	ANÁLISE DE PROPOSTAS
15/02/2023 10:01:27	DESERTO

LOTE 8 - DESERTO
LOTE 08

VALORES UNITÁRIOS FINAIS

Item: 1	Unidade: UND	Marca:	Modelo:
Descrição: MICROFONE DIRECIONAL COMPACTO, não requer bateria, sistema integrado de proteção contra impacto rycotelyre, proteção para vento, transistor de efeito de campo jfet cápsula: 0,5" padrão polar: cardióide posição do diafragma: final faixa de frequência: 100hz - 20khzmáxima pressão sonora: 140 dbspl sensibilidade: -33.0db re 1 volt/pascal 22.00 mv 94 dbspl +/- 2 db 1khznível de ruído equivalente: 20 dba requisitos de energia: 2v-5v dc saída: 3.5 p2 peso: 42g dimensões: 80 x 21 x 21 mm. Catmat 44032			
Quantidade: 2		Valor Unit.: 0,00	Valor Total: 0,00

MOVIMENTOS DO LOTE

02/02/2023 07:41:53	PUBLICADO
02/02/2023 09:00:00	RECEPÇÃO DE PROPOSTAS
15/02/2023 09:00:00	ANÁLISE DE PROPOSTAS
15/02/2023 10:01:27	DESERTO

LOTE 9 - FRACASSADO
LOTE 09

VALORES UNITÁRIOS FINAIS

Item: 1	Unidade: UND	Marca:	Modelo:
Descrição: CÂMERA DIGITAL DSLR, Com sensor full frame de 26.2mpx, tela de 3", sensibilidade de iso 10040000, conectividade bluetooth, wi-fi, gps, nfc, interface usb 2.0, hdmi-c, micjack 3.5 mm, resistente a água, tipo de sensor óptico. Cmos tamanho do sensor óptico, velocidade mínima do obturador 30 s. Velocidade máxima do obturador 1/4000 s, composição da bateria ion de lítio (li-ion) tipo de bateria: ip-e6n, tipos de cartões de memorias d, sdhcuhs-i, sdcxus-i.			
Quantidade: 1		Valor Unit.: 0,00	Valor Total: 0,00

CLASSIFICAÇÃO

Razão Social	Num Documento	Oferta Inicial	Oferta Final	Dif. (%)	ME
DESCLASSIFICADOS					
Razão Social	Num Documento	Oferta Inicial	Oferta Final	ME	
I.L.MENDES JUNIOR EIRELI ME	052 17.184.211/0001-24	20.000,00	20.000,00	Sim	
INABILITADOS					
Razão Social	Num Documento	Oferta Inicial	Oferta Final	ME	



MUNICÍPIO DE SÃO LOURENÇO DA MATA
SÃO LOURENÇO DA MATA-PE

MOVIMENTOS DO LOTE

02/02/2023 07:41:53	PUBLICADO	
02/02/2023 09:00:00	RECEPÇÃO DE PROPOSTAS	
15/02/2023 09:00:00	ANÁLISE DE PROPOSTAS	
15/02/2023 10:01:27	DISPUTA	
15/02/2023 10:01:27	LANCE	I.L.MENDES JUNIOR EIRELI ME (PARTICIPANTE 052) 20.000,00
15/02/2023 10:11:28	NOTIFICAÇÃO SISTEMA	O detentor da melhor oferta da etapa de lances é I.L.MENDES JUNIOR EIRELI ME
15/02/2023 10:11:28	HABILITAÇÃO	
15/02/2023 10:14:16	MENSAGEM	I.L.MENDES JUNIOR EIRELI ME (PARTICIPANTE 052) Bom Dia! acredito que para esse itens o seu preço foi precificado errado. Porque não custa o valor de referencia. Não tenho como baixar. O material colocado esta correto
15/02/2023 10:15:39	MENSAGEM	I.L.MENDES JUNIOR EIRELI ME (PARTICIPANTE 052) Infelizmente o preço de vcs ficou bem fora do mercado
15/02/2023 10:23:04	DECLASSIFICAÇÃO DE PARTICIPANTE	PREGOEIRO I.L.MENDES JUNIOR EIRELI ME desclassificado. Motivo: O valor apresentado para o item encontra-se em 243,86 % acima do estimado pela Administração e a empresa alega que o mesmo foi precificado de forma equivocada.
16/02/2023 11:14:35	MANIFESTAÇÃO DE RECURSOS	
16/02/2023 11:44:35	EM ADJUDICAÇÃO	
01/03/2023 12:37:44	FRACASSADO	

LOTE 10 - DESERTO
LOTE 10

VALORES UNITÁRIOS FINAIS

Item: 1	Unidade: UND	Marca:	Modelo:
Descrição: LENTE 24-70MM, ALTA: F/2,8 BAIXA: f / 22, ângulo de visão 84 ° - 34 °, distância mínima de Foco 1,25 ' (38 cm), diafragma blades 9, estabilização de imagem não autofocus sim, rosca de filtro frontal: 82 milímetros. Catmat 26905			
Quantidade: 1		Valor Unit.: 0,00	Valor Total: 0,00

MOVIMENTOS DO LOTE

02/02/2023 07:41:53	PUBLICADO	
02/02/2023 09:00:00	RECEPÇÃO DE PROPOSTAS	
15/02/2023 09:00:00	ANÁLISE DE PROPOSTAS	
15/02/2023 10:01:28	DESERTO	

LOTE 11 - DESERTO
LOTE 11

VALORES UNITÁRIOS FINAIS

Item: 1	Unidade: UND	Marca:	Modelo:
Descrição: ESTABILIZADOR DE IMAGEM PARA CÂMERAS miroless e dslr até 3kg gimbal número de eixos: 3 eixos (ppitch, roll, yaw) faixa de rotação: yaw (pan): 360° acompanha as características / especificações abaixo bateria tipo de bateria: 2 x 18650 capacidade (mah): 2600 mah duração da bateria: 12 a 14 horas suporta equipamentos de até 3.0kg montagem: 3 x 1/4"-20 fêmea dimensões: 30 x 19 x 14 cm peso: 0,926 kg. Catmat 127973			
Quantidade: 1		Valor Unit.: 0,00	Valor Total: 0,00

MOVIMENTOS DO LOTE



MUNICÍPIO DE SÃO LOURENÇO DA MATA
SÃO LOURENÇO DA MATA-PE

02/02/2023 07:41:53	PUBLICADO
02/02/2023 09:00:00	RECEPÇÃO DE PROPOSTAS
15/02/2023 09:00:00	ANÁLISE DE PROPOSTAS
15/02/2023 10:01:28	DESERTO

LOTE 12 - DESERTO
LOTE 12

VALORES UNITÁRIOS FINAIS

Item: 1	Unidade: UND	Marca:	Modelo:	Valor Total: 0,00
Descrição: Pilhas a 2550 mah recarregáveis, 1.2v com carregado compatível catmat 317533				
Quantidade: 4		Valor Unit.: 0,00		

MOVIMENTOS DO LOTE

02/02/2023 07:41:53	PUBLICADO
02/02/2023 09:00:00	RECEPÇÃO DE PROPOSTAS
15/02/2023 09:00:00	ANÁLISE DE PROPOSTAS
15/02/2023 10:01:28	DESERTO

LOTE 13 - DESERTO
LOTE 13

VALORES UNITÁRIOS FINAIS

Item: 1	Unidade: UND	Marca:	Modelo:	Valor Total: 0,00
Descrição: TRIPÉ DE VÍDEO COMPACTO, suportando até 2kg, 4 sessões de perna com até 1,45m de altura com a coluna central levantada, ball head, características principais: tripé de vídeo slim, cabeça de vídeo e capa barra de pan ajustável placa de câmera de liberação . Rápida com um parafuso de montagem de 1/4 "-20 d-ring construção de alumínio carga útil de 2kg movimentos suaves de pan e inclinação quatro seções de perna 1,45m de altura máxima com a coluna central levantada altura dobrada de 52,5 cm fechaduras de perna com trava de torção de meia volta posicionamento individual das pernas gancho de peso na parte inferior da coluna central pés de borracha fixos níveis de bolha no tripé e na cabeça de vídeo características: especificações: seções das pernas: 4 altura máxima c/ coluna: 145,0 cm altura máxima s/ coluna: 123,0 cm altura mínima: 41,0 cm comprimento Fechado: 52,5 cm faixa de pan: 360° faixa de tilt: -75°/90° frontal peso: 1,480 kg limite de peso: 2kg catmat 26867				
Quantidade: 3		Valor Unit.: 0,00		

MOVIMENTOS DO LOTE

02/02/2023 07:41:53	PUBLICADO
02/02/2023 09:00:00	RECEPÇÃO DE PROPOSTAS
15/02/2023 09:00:00	ANÁLISE DE PROPOSTAS
15/02/2023 10:01:28	DESERTO

LOTE 14 - DESERTO
LOTE 14

VALORES UNITÁRIOS FINAIS

Item: 1	Unidade: UND	Marca:	Modelo:	Valor Total: 0,00
Descrição: VARA BASTÃO PARA MICROFONE SHOTGUN: suporte reto de alumínio, comprimento de 300cm (3 metros), 5 estágios, ajuste de 66 – 300 cm (0,66 – 3m), rosca superior (macho) – 3/8", rosca inferior (fêmea) – 3/8", acompanha bag para transporte,				
Quantidade: 1		Valor Unit.: 0,00		



MUNICÍPIO DE SÃO LOURENÇO DA MATA
SÃO LOURENÇO DA MATA-PE

MOVIMENTOS DO LOTE

02/02/2023 07:41:53 PUBLICADO

02/02/2023 09:00:00 RECEPÇÃO DE PROPOSTAS

15/02/2023 09:00:00 ANÁLISE DE PROPOSTAS

15/02/2023 10:01:28 DESERTO

LOTE 15 - DESERTO
LOTE 15

VALORES UNITÁRIOS FINAIS

Item: 1 Unidade: UND Marca: Modelo:
Descrição: MICROFONE DIRECIONAL SHOTGUN, microfone de capsula condensada, ultra cardioide, Condensador unidirecional, frequência de 100 – 1600hz, sensibilidade de -44db +/- 2db (curta distância), -23db +/- 2db (longa distância), alimentação dc1,5v – pilha aa, output impedância 1k ohms a curta distância 2,3k ohms a longa distância, compatibilidade com gravadores externos, acompanha cabo xlr (fêmea)/p10, adaptador p10/p2.
Quantidade: 1 Valor Unit.: 0,00 Valor Total: 0,00

MOVIMENTOS DO LOTE

02/02/2023 07:41:53 PUBLICADO

02/02/2023 09:00:00 RECEPÇÃO DE PROPOSTAS

15/02/2023 09:00:00 ANÁLISE DE PROPOSTAS

15/02/2023 10:01:28 DESERTO

LOTE 16 - DESERTO
LOTE 16

VALORES UNITÁRIOS FINAIS

Item: 1 Unidade: UND Marca: Modelo:
Descrição: CABO XLR/XLR BLINDADO 10 METROS
Quantidade: 2 Valor Unit.: 0,00 Valor Total: 0,00

MOVIMENTOS DO LOTE

02/02/2023 07:41:53 PUBLICADO

02/02/2023 09:00:00 RECEPÇÃO DE PROPOSTAS

15/02/2023 09:00:00 ANÁLISE DE PROPOSTAS

15/02/2023 10:01:29 DESERTO

LOTE 17 - ADJUDICADO
LOTE 17

VALORES UNITÁRIOS FINAIS

Item: 1 Unidade: UND Marca: BlackMagic Modelo: Atem Mini Pro
Descrição: SWITCHER DE PRODUÇÃO AO VIVO, com quatro entradas hdmi, transmissão até 1080p, saída hdmi projetor multiview, saída usb type-c para gravação em computador e porta rj45 10/100/1000 para stream ao vivo direto
Quantidade: 1 Valor Unit.: 4.244,50 Valor Total: 4.244,50

CLASSIFICAÇÃO

Razão Social	Num Documento	Oferta Inicial	Oferta Final	Dif. (%)	ME
1 I.L.MENDES JUNIOR EIRELI ME	068 17.184.211/0001-24	4.244,50	4.244,50		Sim



MUNICÍPIO DE SÃO LOURENÇO DA MATA
SÃO LOURENÇO DA MATA-PE

DESCLASSIFICADOS

Razão Social	Num Documento	Oferta Inicial	Oferta Final	ME
INABILITADOS				
Razão Social	Num Documento	Oferta Inicial	Oferta Final	ME

MOVIMENTOS DO LOTE

02/02/2023 07:41:53	PUBLICADO			
02/02/2023 09:00:00	RECEPÇÃO DE PROPOSTAS			
15/02/2023 09:00:00	ANÁLISE DE PROPOSTAS			
15/02/2023 10:01:29	DISPUTA			
15/02/2023 10:01:29	LANCE	I.L.MENDES JUNIOR EIRELI ME (PARTICIPANTE 068)		4.244,50
15/02/2023 10:11:29	NOTIFICAÇÃO SISTEMA			
O detentor da melhor oferta da etapa de lances é I.L.MENDES JUNIOR EIRELI ME				
15/02/2023 10:11:29	HABILITAÇÃO			
15/02/2023 10:19:02	MENSAGEM	I.L.MENDES JUNIOR EIRELI ME (PARTICIPANTE 068)		
Esta já estamos no limite de preço . Grata.				
16/02/2023 11:14:35	MANIFESTAÇÃO DE RECURSOS			
16/02/2023 11:44:35	EM ADJUDICAÇÃO			
01/03/2023 12:37:44	ADJUDICADO			

LOTE 18 - DESERTO
LOTE 18

VALORES UNITÁRIOS FINAIS

Item: 1	Unidade: UND	Marca:	Modelo:	
Descrição: CABO HDMI – HDMI MICRO, 10m, blindado, 2.0, suporte de resolução 4k 2160p, frequência de áudio de até 1536khz, taxa de transferência de 18 gbit/s à 600mhz.				
Quantidade: 4		Valor Unit.: 0,00		Valor Total: 0,00

MOVIMENTOS DO LOTE

02/02/2023 07:41:53	PUBLICADO			
02/02/2023 09:00:00	RECEPÇÃO DE PROPOSTAS			
15/02/2023 09:00:00	ANÁLISE DE PROPOSTAS			
15/02/2023 10:01:29	DESERTO			

LOTE 19 - FRACASSADO
LOTE 19

VALORES UNITÁRIOS FINAIS

Item: 1	Unidade: UND	Marca:	Modelo:	
Descrição: TRANSMISSOR DE IMAGEM SEM FIO hdmi, transmissão de vídeo até 1080p60, alcance de até 120m para rx, entrada e saída hdmi e sdi, energia via bateria serie I, adaptador dc ou entrada usb tipo c, tela oled brilhante				
Quantidade: 1		Valor Unit.: 0,00		Valor Total: 0,00

CLASSIFICAÇÃO

Razão Social	Num Documento	Oferta Inicial	Oferta Final	Dif. (%)	ME
DESCLASSIFICADOS					



MUNICÍPIO DE SÃO LOURENÇO DA MATA
SÃO LOURENÇO DA MATA-PE

Razão Social	Num Documento	Oferta Inicial	Oferta Final	ME
I.L.MENDES JUNIOR EIRELI ME	006 17.184.211/0001-24	8.500,00	8.500,00	Sim

INABILITADOS

Razão Social	Num Documento	Oferta Inicial	Oferta Final	ME
--------------	---------------	----------------	--------------	----

MOVIMENTOS DO LOTE

02/02/2023 07:41:53	PUBLICADO			
02/02/2023 09:00:00	RECEPÇÃO DE PROPOSTAS			
15/02/2023 09:00:00	ANÁLISE DE PROPOSTAS			
15/02/2023 10:01:29	DISPUTA			
15/02/2023 10:01:29	LANCE	I.L.MENDES JUNIOR EIRELI ME (PARTICIPANTE 006)		8.500,00
15/02/2023 10:11:29	NOTIFICAÇÃO SISTEMA			
O detentor da melhor oferta da etapa de lances é I.L.MENDES JUNIOR EIRELI ME				
15/02/2023 10:11:29	HABILITAÇÃO			
15/02/2023 10:17:08	MENSAGEM	I.L.MENDES JUNIOR EIRELI ME (PARTICIPANTE 006)		
Seu valor ficou bem ruim. Não tem como baixar. Grata.				
15/02/2023 10:23:24	DECLASSIFICAÇÃO DE PARTICIPANTE	PREGOEIRO		
I.L.MENDES JUNIOR EIRELI ME desclassificado. Motivo: O valor apresentado para o item encontra-se em 243,86 % acima do estimado pela Administração e a empresa alega que o mesmo foi precificado de forma equivocada.				
16/02/2023 11:14:35	MANIFESTAÇÃO DE RECURSOS			
16/02/2023 11:44:35	EM ADJUDICAÇÃO			
01/03/2023 12:37:44	FRACASSADO			

LOTE 20 - DESERTO
LOTE 20

VALORES UNITÁRIOS FINAIS

Item: 1	Unidade: UND	Marca:	Modelo:
Descrição: MOCHILA FOTOGRÁFICA MEDIDAS INTERNAS DO CASE FOTOGRÁFICO: 21CM X 35CM X 13CM. (comprimento x altura x largura). Capacidade: deve ter essas características armazenar na Mochila. 01 câmera reflexo com lente media acoplada. 03 lentes medias, exemplo 18105mm 01 flash speedlight acessórios diversos (baterias, carregadores, cartão de memória, entre outros 01 tablet 10" catmat 465785			
Quantidade: 1		Valor Unit.: 0,00	Valor Total: 0,00

MOVIMENTOS DO LOTE

02/02/2023 07:41:53	PUBLICADO
02/02/2023 09:00:00	RECEPÇÃO DE PROPOSTAS
15/02/2023 09:00:00	ANÁLISE DE PROPOSTAS
15/02/2023 10:01:29	DESERTO

MUNICIPIO DE SAO LOURENCO DA MATA
SÃO LOURENÇO DA MATA-PE



A handwritten signature in blue ink, appearing to read 'Joselane', written over a horizontal line.

PREGOEIRO: JOSELANE MARIA SILVA

A handwritten signature in blue ink, appearing to read 'Jackeline Gomes', written over a horizontal line.

MEMBRO DE APOIO JACKELINE GOMES DA SILVA

A complex, scribbled handwritten signature in blue ink, written over a horizontal line.

MEMBRO DE EQUIPE DE APOIO JUAREZ XAVIER DOS SANTOS FILHO

A handwritten signature in blue ink, appearing to read 'Rosinéria Emilia Alves da Silva', written over a horizontal line.

MEMBRO DE EQUIPE DE APOIO ROSINERIA EMILIA ALVES DA SILVA

MUNICÍPIO DE SÃO LOURENÇO DA MATA
SÃO LOURENÇO DA MATA-PE



VENCEDORES DO PROCESSO - ADJUDICAÇÃO

PREGÃO ELETRÔNICO Nº 007/2023
Processo Administrativo Nº 009/2023
Tipo: REGISTRO DE PREÇO
PREGOEIRO: JOSELANE MARIA SILVA
Data de Publicação: 02/02/2023 07:41:54

TOTAL DO PROCESSO: **5.964,32**

I.L.MENDES JUNIOR EIRELI ME				17.184.211/0001-24	5.964,32
LOTE 1	Quant.: 1	Num: 079	324,60	Total: 1.298,40	
Item: 1	Unidade: UND	Marca: Batmax	Modelo: XT3		
Descrição: Baterias compatíveis ao item existente - CÂMERA FOTOGRÁFICA FUJIFILM XT3					
Quantidade: 4	Valor Unit.: 324,60		Total Item: 1.298,40		
LOTE 2	Quant.: 1	Num: 019	210,71	Total: 421,42	
Item: 1	Unidade: UND	Marca: Antorium	Modelo: XT3		
Descrição: Carregador de bateria compatível ao item existente – CÂMERA FOTOGRÁFICA FUJIFILM XT3					
Quantidade: 2	Valor Unit.: 210,71		Total Item: 421,42		
LOTE 17	Quant.: 1	Num: 068	4.244,50	Total: 4.244,50	
Item: 1	Unidade: UND	Marca: BlackMagic	Modelo: Atem Mini Pro		
Descrição: SWITCHER DE PRODUÇÃO AO VIVO, com quatro entradas hdmi, transmissão até 1080p, saída hdmi projetor multiview, saída usb type-c para gravação em computador e porta rj45 10/100/1000 para stream ao vivo direto					
Quantidade: 1	Valor Unit.: 4.244,50		Total Item: 4.244,50		

MUNICIPIO DE SAO LOURENCO DA MATA
SÃO LOURENÇO DA MATA-PE



PRÉGOEIRO: JOSELANE MARIA SILVA

MEMBRO DE APOIO JACKELINE GOMES DA SILVA

MEMBRO DE EQUIPE DE APOIO JUAREZ XAVIER DOS SANTOS FILHO

MEMBRO DE EQUIPE DE APOIO ROSINERIA EMILIA ALVES DA SILVA



MUNICÍPIO DE SÃO LOURENÇO DA MATA
SÃO LOURENÇO DA MATA-PE

ATA DE HOMOLOGAÇÃO

PREGÃO ELETRÔNICO Nº 007/2023
Processo Administrativo Nº 009/2023
Tipo: REGISTRO DE PREÇO
PREGOEIRO: JOSELANE MARIA SILVA
Data de Publicação: 02/02/2023 07:41:54

LOTE 1 - HOMOLOGADO - 09/03/2023 11:11:28
LOTE 01

VALORES UNITÁRIOS FINAIS

Item: 1	Unidade: UND	Marca: Batmax	Modelo: XT3
Descrição: Baterias compatíveis ao item existente - CÂMERA FOTOGRÁFICA FUJIFILM XT3			
Quantidade: 4	Valor Unit.: 324,60		Valor Total: 1.298,40

CLASSIFICAÇÃO

Razão Social	Num	Documento	Oferta Inicial	Oferta Final	Dif.(%)	ME
1 I.L.MENDES JUNIOR EIRELI ME	079	17.184.211/0001-24	324,60	324,60		Sim

DECLASSIFICADOS

Razão Social	Num	Documento	Oferta Inicial	Oferta Final	Dif.(%)	ME
--------------	-----	-----------	----------------	--------------	---------	----

INABILITADOS

Razão Social	Num	Documento	Oferta Inicial	Oferta Final	Dif.(%)	ME
--------------	-----	-----------	----------------	--------------	---------	----

LOTE 2 - HOMOLOGADO - 09/03/2023 11:11:28
LOTE 02

VALORES UNITÁRIOS FINAIS

Item: 1	Unidade: UND	Marca: Antorium	Modelo: XT3
Descrição: Carregador de bateria compatível ao item existente – CÂMERA FOTOGRÁFICA FUJIFILM XT3			
Quantidade: 2	Valor Unit.: 210,71		Valor Total: 421,42

CLASSIFICAÇÃO

Razão Social	Num	Documento	Oferta Inicial	Oferta Final	Dif.(%)	ME
1 I.L.MENDES JUNIOR EIRELI ME	019	17.184.211/0001-24	210,71	210,71		Sim

DECLASSIFICADOS

Razão Social	Num	Documento	Oferta Inicial	Oferta Final	Dif.(%)	ME
--------------	-----	-----------	----------------	--------------	---------	----

INABILITADOS

Razão Social	Num	Documento	Oferta Inicial	Oferta Final	Dif.(%)	ME
--------------	-----	-----------	----------------	--------------	---------	----

LOTE 17 - HOMOLOGADO - 09/03/2023 11:11:29
LOTE 17

VALORES UNITÁRIOS FINAIS

Item: 1	Unidade: UND	Marca: BlackMagic	Modelo: Atem Mini Pro
Descrição: SWITCHER DE PRODUÇÃO AO VIVO, com quatro entradas hdmi, transmissão até 1080p, saída hdmi projetor multiview, saída usb type-c para gravação em computador e porta rj45 10/100/1000 para stream ao vivo direto			
Quantidade: 1	Valor Unit.: 4.244,50		Valor Total: 4.244,50



MUNICÍPIO DE SÃO LOURENÇO DA MATA
SÃO LOURENÇO DA MATA-PE

CLASSIFICAÇÃO

Razão Social	Num	Documento	Oferta Inicial	Oferta Final	Dif.(%)	ME
1 I.L.MENDES JUNIOR EIRELI ME	068	17.184.211/0001-24	4.244,50	4.244,50		Sim

DESCLASSIFICADOS

Razão Social	Num	Documento	Oferta Inicial	Oferta Final	Dif.(%)	ME
--------------	-----	-----------	----------------	--------------	---------	----

INABILITADOS

Razão Social	Num	Documento	Oferta Inicial	Oferta Final	Dif.(%)	ME
--------------	-----	-----------	----------------	--------------	---------	----

AUTORIDADE: BRUNO GALVÃO DE SENA

Assunto: **RESULTADO DO PREGÃO 007.2023**
De: <cpl@slm.pe.gov.br>
Para: Bruno Galvão <brunogalvao@slm.pe.gov.br>, <brunogalvao1515@gmail.com>
Cco: Compras <compras@slm.pe.gov.br>
Data: 09/03/2023 12:07



- AtaHomologacao20230309111129825 (2).pdf (~73 KB)
- lotes mal sucedidos.pdf (~83 KB)

Boa tarde!

Cumprimentando-o inicialmente, venho através desta, informar o resultado do Pregão 007.2023, cujo objeto é: Registro de Preço para eventual Contratação de Empresa especializada para fornecimento de Equipamentos de Comunicação para atender as necessidades da secretaria de Comunicação do Município de São Lourenço da Mata – PE, que finalizou da seguinte forma:

Empresa vencedora: I.L.MENDES JUNIOR EIRELI ME. CNPJ: 17184211/0001-24, vencedora dos itens: 1,2 e 17, com valor global de R\$5.964,32(cinco mil novecentos e sessenta e quatro reais e trinta e dois centavos).Os itens: 3,4,5,6,7 e 8,10,11,12,13,14,15,16,18 e 20 restaram desertos e os itens: 9 e 19 fracassados.

Informo ainda que segue anexado os seguintes documentos:

LOTES MAL SUCEDIDOS e ATA DE HOMOLOGAÇÃO.

Desde já me coloco a disposição para maiores esclarecimentos.

Atenciosamente,

Joselane Maria Silva

Pregoeira

ESTADO DE PERNAMBUCO
MUNICÍPIO DE SÃO LOURENÇO DA MATA



COMISSÃO PERMANENTE DE LICITAÇÃO
EXTRATO DE HOMOLOGAÇÃO

SECRETARIA DE COMUNICAÇÃO
PROCESSO LICITATÓRIO Nº 009/2023 – PREGÃO ELETRÔNICO
Nº 007/2023. Objeto: Registro de Preço para eventual Contratação de
Empresa especializada para fornecimento de Equipamentos de
Comunicação para atender as necessidades da secretaria de
Comunicação do Município de São Lourenço da Mata – PE.
HOMOLOGO o resultado da licitação acima epigrafada que foi
adjudicado da seguintes forma: Empresa vencedora: I.L.MENDES
JUNIOR EIRELI ME. CNPJ: 17184211/0001-24, vencedora dos itens:
1,2 e 17, com valor global de R\$5.964,32(cinco mil novecentos e
sessenta e quatro reais e trinta e dois centavos).Os itens: 3,4,5,6,7 e
8,10,11,12,13,14,15,16,18 e 20 restaram desertos e os itens: 9 e 19
fracassados.

São Lourenço da Mata, 10 de março de 2023.

BRUNO GALVÃO DE SENA
Secretário de Comunicação

Publicado por:
Joselane Maria Silva
Código Identificador:4B3D6FB2

Matéria publicada no Diário Oficial dos Municípios do Estado
de Pernambuco no dia 10/03/2023. Edição 3296
A verificação de autenticidade da matéria pode ser feita
informando o código identificador no site:
<https://www.diariomunicipal.com.br/amupe/>



PREFEITURA DE SÃO LOURENÇO DA MATA
Paço Municipal



FOLHA DE INFORMAÇÕES E DESPACHOS

Processo N.º 009/2023 – Pregão eletrônico nº 007/2023.

Segue processo
para elaboração
da Ata de Registro
de Preços e Contrato
de fornecimento,
pelaveff
SLM/10103/2023



PREFEITURA DE SÃO LOURENÇO DA MATA

Paço Municipal



ATA DE REGISTRO DE PREÇO Nº 007/2023
PROCESSO LICITATÓRIO Nº 009/2023
PREGÃO ELETRÔNICO Nº 007/2023

O **MUNICÍPIO DE SÃO LOURENÇO DA MATA**, Entidade de direito Público, inscrito no CNPJ/MF sob o n.º 11.251.832/0001-05, com sede localizada à Praça Dr. Araújo Sobrinho, s/n, Centro - São Lourenço da Mata - PE, CEP 54.735-565, neste ato representado pelo Ilmo. Secretário de Comunicação Social, **Sr. BRUNO GALVÃO DE SENA**, brasileiro, solteiro, inscrito no CPF/MF sob o n.º 101.898.104-75, portador da Carteira de Identidade n.º 7.347.521, expedida pela SDS-PE, doravante denominada, **CONTRATANTE**, **RESOLVE** registrar os preços da empresa indicada e qualificada nesta ATA, de acordo com a classificação por ela alcançada e na quantidade cotada, atendendo as condições previstas no edital, sujeitando-se as partes às normas constantes na Lei n.º 8.666, de 21 de junho de 1993 e suas alterações, no Decreto n.º 7.892, de 23 de janeiro de 2013, observadas as disposições do Edital e as cláusulas deste instrumento.

1. DO OBJETO

1.1.1.1 A presente Ata tem por objeto **Registro de Preço** para eventual **Contratação de Empresa** especializada **para fornecimento de Equipamentos de Comunicação** para atender as necessidades da Secretaria de Comunicação do Município de São Lourenço da Mata - PE, conforme condições, quantidades e exigências estabelecidas no Termo de Referência, Anexo I do Edital do Pregão Eletrônico n.º 007/2023, que é parte integrante desta Ata, assim como a proposta vencedora, independentemente de transcrição.

2. DOS PREÇOS, ESPECIFICAÇÕES E QUANTITATIVOS

2.1 O preço registrado, as especificações do objeto, a quantidade, fornecedor(es) e as demais condições ofertadas na(s) proposta(s) são as que seguem:

I. L. MENDES JUNIOR EIRELI, inscrita no CNPJ - MF sob o n.º 17.184.211/0001-24, com sede situada na Av. 25 de Janeiro, 2460, casa 05, Cond. Anhangava, Jardim Menino Deus, Quatro Barras/PR, CEP: 83.420-000, e-mail: **inacio@finktecnologia.com.br**, neste ato legalmente representado pelo Sr. **INÁCIO LINDOLFO MENDES JÚNIOR**, brasileiro, solteiro, portador de RG 2.059.975-8 SSP/PR, CPF N.º 343.195.811-72.

ITEM	DESCRIÇÃO	UNIDADE	QUANTIDADE	VALOR UNITÁRIO	VALOR TOTAL ANUAL
1	Baterias compatíveis ao item existente - CÂMERA FOTOGRÁFICA FUJIFILM XT3	UND	4	R\$ 324,60	R\$ 1.298,40
2	Carregador de bateria compatível ao item existente - CÂMERA FOTOGRÁFICA FUJIFILM XT3	UND	2	R\$ 210,71	R\$ 421,42
17	SWITCHER DE PRODUÇÃO AO	UND	1	R\$ 4.244,50	R\$ 4.244,50

Praça Dr. Araújo Sobrinho, s/n, Centro - São Lourenço da Mata - PE.
 CEP: 54.735-565 - CNPJ: 11.251.832/0001-05 - www.slm.pe.gov.br/

PREFEITURA DE SÃO LOURENÇO DA MATA

Paço Municipal

VIVO, com quatro entradas hdmi, transmissão até 1080p, saída hdmi projetor multiview, saída usb type-c para gravação em computador e porta rj45 10/100/1000 para stream ao vivo direto

VALOR TOTAL R\$ 5.964,32**3. ÓRGÃO GERENCIADOR E PARTICIPANTES**

- 3.1 A **Secretaria de COMUNICAÇÃO** é órgão gestor da ata de registro de preços e deverá:
- 3.1.1 Assinar a ata de registro de preços;
- 3.1.2 Providenciar a publicação inicial do extrato da ata de registro de preços;
- 3.1.3 Autorizar os órgãos e entidades participantes e não participantes do registro de preços a firmar os contratos de adesão;
- 3.1.4 Manter o controle dos quantitativos disponíveis dos registros de preços;
- 3.1.5 Verificar, periodicamente, a vantajosidade dos itens objeto da Ata de Registro de Preço;
- 3.1.6 Aplicar, a qualquer momento, as penalidades previstas na Ata de Registro de Preço.

4 DA ADESÃO À ATA DE REGISTRO DE PREÇOS

- 4.1 Desde que devidamente justificada a vantagem, a Ata de Registro de Preços, durante sua vigência, pode ser utilizada por qualquer órgão ou entidade da Administração Pública que não tenha participado do certame licitatório, mediante anuência do Órgão Gerenciador e em observância aos limites quantitativos dos itens estipulados no § 4º do art. 22, do Decreto Federal nº 7.892/2013 e suas alterações;
- 4.2 As adesões por órgão/entidades não participantes não poderão exceder, por órgão ou entidade, a cinquenta por cento dos quantitativos dos itens do instrumento convocatório e registrados na ata de registro de preços para o órgão gerenciador e para os órgãos participantes, conforme dispõe o § 3º do art. 22, do Decreto Federal nº 7.892/2013 e suas alterações;
- 4.3 Os Órgãos e Entidades Não Participantes, quando desejarem fazer uso da Ata de Registro de Preços, devem consultar o Órgão Gerenciador, que se manifestará sobre a possibilidade de adesão, considerando se conveniente e oportuno, para indicar os possíveis Detentores da Ata e respectivos preços a serem praticados, obedecidos a ordem de classificação;
- 4.4 Cabe ao Detentor da Ata de Registro de Preços, observadas as condições nela estabelecidas, inclusive quanto às negociações promovidas pelo Órgão Gerenciador, optar pela aceitação ou não do fornecimento decorrente de adesão a um Órgão Não Participante, desde que não prejudique as obrigações presentes e futuras decorrentes da Ata, assumidas com o Órgão Gerenciador e Órgãos Participantes;
- 4.5 As possíveis solicitações de adesão deverão ser encaminhadas para a **Secretaria de Comunicação, ÓRGÃO GESTOR, para autorização.**

5 VALIDADE DA ATA

Praça Dr. Araújo Sobrinho, s/n, Centro – São Lourenço da Mata – PE.
CEP: 54.735-565 - CNPJ: 11.251.832/0001-05 - www.slm.pe.gov.br/



PREFEITURA DE SÃO LOURENÇO DA MATA

Paço Municipal



5.1 A Ata de Registro de Preço tem prazo de vigência de 12 (doze) meses, a contar da data de assinatura, nos termos do art. 12, do Decreto nº 7.892/13 e conforme inc. III, § 3º do art. 15 da Lei nº 8.666/93, não podendo ser prorrogada.

6 DO REAJUSTE

6.1 Os preços são fixos e irremovíveis.

6.2 As contratações decorrentes da Ata de Registro de Preços poderão sofrer alterações, obedecidas às disposições contidas no art. 65 da Lei nº 8.666/93 e no Decreto nº 7.892, de 2013.

7 DO CANCELAMENTO DO REGISTRO

7.1 O Fornecedor Registrado terá o seu registro cancelado quando:

- 7.1.1 Deixar de cumprir fielmente as obrigações legais;
- 7.1.2 Incidir em qualquer uma das hipóteses previstas na cláusula das Penalidades;
- 7.1.3 Causar qualquer dano ao Patrimônio Público, que não possa ser recuperado;
- 7.1.4 Praticar atos fraudulentos no intuito de auferir vantagem ilícita;
- 7.1.5 Ficar evidenciada a incapacidade de cumprimento das obrigações assumidas, devidamente caracterizada em relatório da fiscalização;
- 7.1.6 Quando o FORNECEDOR REGISTRADO/DETENTOR DA ATA, mediante comunicação por escrito, comprovar estar impossibilitado de cumprir as exigências do Compromisso do fornecimento;
- 7.2 Por decurso de prazo de vigência;
- 7.3 Não restarem fornecedores registrados;
- 7.4 Não cumprir as obrigações constantes da Ata de Registro de Preços;
- 7.5 Não realizar o fornecimento no prazo estabelecido e a Administração não aceitar sua justificativa;
- 7.6 Em qualquer das hipóteses de inexecução total ou parcial da Ata decorrente de Registro de Preços;
- 7.7 Os preços registrados se apresentarem superiores aos praticados no mercado e o FORNECEDOR REGISTRADO recusar-se a baixá-los, após solicitação expressa da Secretaria;
- 7.8 Por razões de interesse público devidamente demonstrado e justificado pela Administração Pública;
- 7.9 A comunicação do cancelamento do preço registrado, nos casos previstos nesta Cláusula, será feita por correspondência com aviso de recebimento, juntando-se o comprovante aos autos que deram origem ao Registro de Preços;
- 7.10 A solicitação referida na alínea "n" desta cláusula deverá ser formulada com antecedência mínima de 30 (trinta) dias, facultada à Administração a aplicação das penalidades previstas nesta Ata, caso não aceitas as razões do pedido, sendo assegurada ampla defesa da licitante, nos termos da Lei n.º 8.666/93.
- 7.11 No caso de ser ignorado, incerto ou inacessível o endereço do FORNECEDOR REGISTRADO, a comunicação será feita por publicação no Diário Oficial, considerando-se cancelado o preço registrado após 01 (um) dia da publicação.

Praça Dr. Araújo Sobrinho, s/n, Centro – São Lourenço da Mata – PE.
CEP: 54.735-565 - CNPJ: 11.251.832/0001-05 - www.slm.pe.gov.br/

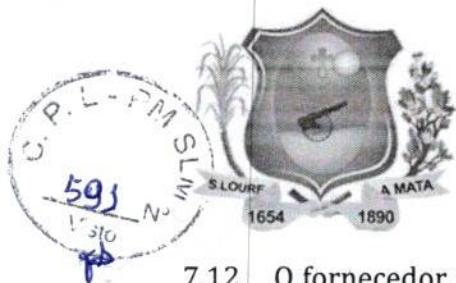

PREFEITURA DE SÃO LOURENÇO DA MATA

Paço Municipal

7.12 O fornecedor poderá solicitar o cancelamento do seu registro de preço na ocorrência de fato superveniente que venha comprometer a perfeita execução do objeto deste Edital, decorrente de caso fortuito ou de força maior, devidamente comprovado.

8 DOS RECURSOS FINANCEIROS

8.1 Por se tratar de **fornecimento de equipamentos de comunicação**, para atender as necessidades da Secretaria de Comunicação, os recursos financeiros para fazer face às despesas da contratação almejada serão informadas no instrumento contratual.

9 ENTREGA E CRITÉRIOS DE ACEITAÇÃO DO OBJETO

9.1 As regras acerca da entrega e critérios de aceitação do objeto estão estabelecidas no item 08 do Termo de Referência, anexo I do Edital.

10 DO PAGAMENTO

10.1 As regras acerca do pagamento são as estabelecidas no item 17 do Termo de Referência, anexo I do Edital.

11 DO CONTROLE E DAS ALTERAÇÕES DE PREÇOS

11.1 Durante a vigência da Ata, os preços registrados serão fixos e irrevogáveis, exceto nas hipóteses, devidamente comprovadas, de ocorrência de situação prevista na alínea "d" do inciso II do art. 65 da Lei n.º 8.666/93 ou de redução dos preços praticados no mercado.

11.2 Mesmo comprovada a ocorrência de situação prevista na alínea "d" do inciso II do art. 65 da Lei n.º 8.666/93, a Administração, se julgar conveniente, poderá optar por cancelar a Ata e iniciar outro processo licitatório.

11.3 Comprovada a redução dos preços praticados no mercado, nas mesmas condições do registro, e, definidos o novo preço máximo a ser pago pela Administração, o Proponente registrado será convocado pela Secretaria de Infraestrutura (órgão gerenciador) para alteração, por aditamento, do preço da Ata.

12 DAS SANÇÕES ADMINISTRATIVAS

12.1 As sanções administrativas estão previstas no item 19 do Termo de Referência - Anexo I deste Edital

13 DAS DISPOSIÇÕES FINAIS

13.1 As partes ficam, ainda, adstritas às seguintes disposições:

13.2 É vedado caucionar ou utilizar a Ordem de fornecimento/Contrato decorrente do presente registro para qualquer operação financeira.

13.3 É vedado efetuar acréscimos nos quantitativos fixados nesta ata de registro de preços, inclusive o acréscimo de que trata o § 1º do art. 65 da Lei nº 8.666/93.

14 DO FORO

14.1 As partes elegem o foro da Comarca de São Lourenço da Mata/PE para dirimir dúvidas ou litígios eventualmente emergentes em decorrência desta Ata.

Praça Dr. Araújo Sobrinho, s/n, Centro – São Lourenço da Mata – PE.
CEP: 54.735-565 - CNPJ: 11.251.832/0001-05 - www.slm.pe.gov.br/



PREFEITURA DE SÃO LOURENÇO DA MATA

Paço Municipal



Para firmeza e validade do pactuado, a presente Ata foi lavrada em 02 (duas) vias de igual teor, que, depois de lida e achada em ordem, vai assinada pelas partes

São Lourenço da Mata, 21 de março de 2023.

MUNICÍPIO DE SÃO LOURENÇO DA MATA
BRUNO GALVÃO DE SENA
SECRETÁRIO DE COMUNICAÇÃO SOCIAL
P/ CONTRATANTE

I. L. MENDES JUNIOR EIRELI
INÁCIO LINDOLFO MENDES JUNIOR
P/ CONTRATADA

Praça Dr. Araújo Sobrinho, s/n, Centro – São Lourenço da Mata – PE.
CEP: 54.735-565 - CNPJ: 11.251.832/0001-05 - www.slm.pe.gov.br/



007.2023 - ARP N 007.2023 - Equi Comunicacao.pdf

Código do documento: APLS-8LJG-V4G8-QY33



Autenticação Eletrônica

Valide em <https://app-clm.efcaz.com.br/efcaz-clm-pub/#/validar-documento/APLS-8LJG-V4G8-QY33>

Ou digite o código: APLS-8LJG-V4G8-QY33

Assinado em conformidade à Medida Provisória nº 2.200-2/2001: artigo 10 § 2º - 'O disposto nesta Medida Provisória não obsta a utilização de outro meio de comprovação da autoria e integridade de documentos forma eletrônica, inclusive os que utilizem certificados não emitidos pela ICP-Brasil, desde que admitido pelas em partes como válido ou aceito pela pessoa a quem for oposto o documento.'

Assinaturas:



Digital

INACIO LINDOLFO MENDES JUNIOR

I***IO@FINKTECNOLOGIA.COM.BR

INACIO L. M. JUNIOR



Eletrônica

BRUNO GALVÃO DE SENA

b*****15@gmail.com

Contratante

BRUNO G. D. SENA



Registro de Eventos

11/04/2023 11:25

INACIO LINDOLFO MENDES JUNIOR

Documento: CPF - 343.***.***-72.

Email: I***IO@FINKTECNOLOGIA.COM.BR. Localização: Cidade: Curitiba, Estado: Parana. IP: 177.220.178.160.

RUBRICA

I.L.M.J.

16/04/2023 22:36

BRUNO GALVÃO DE SENA

Assinou como Contratante. Documento: CPF - 101.***.***-**.

Data Nascimento: 15/01/1993. Email: b*****15@gmail.com. IP: 191.243.20.30. Localização: Cidade: Recife, Estado: Pernambuco.

RUBRICA



B.G.D.S.

Hash do documento original: 458d655cecf32a480e27286b57d5858

Hash do documento assinado: b77fe46e698d9b0a5da03d987377a255

ESTADO DE PERNAMBUCO
MUNICÍPIO DE SÃO LOURENÇO DA MATA



**SECRETARIA DE FINANÇAS, PLANEJAMENTO, GESTÃO E
TECNOLOGIA – SMFPGT,
PORTARIA CPL.0032023**

PORTARIA CPL Nº 003/2023

Dispõe sobre a nomeação dos membros da Comissão
Permanente de Licitações.

O SECRETARIO MUNICIPAL DE FINANÇAS, PLANEJAMENTO, GESTÃO E TECNOLOGIA – SMFPGT, DO MUNICÍPIO DE SÃO LOURENÇO DA MATA, ESTADO DE PERNAMBUCO, no uso de suas atribuições legais que lhe são conferidas pela Lei 2821/2021 no Art. 30

Considerando o disposto na Lei nº 8.666/93 e Lei nº 10.520/02;
Considerando os princípios constitucionais da legalidade, impessoalidade, moralidade, eficiência e publicidade, que regem a Administração Pública;
Considerando a necessidade de executar de maneira eficiente os procedimentos licitatórios realizados pelo Município de São Lourenço da Mata-PE;
Considerando o disposto no art. 51 da Lei nº 8.666/93, que exige a necessidade de existência de comissão permanente ou especial de licitação para processamento ou julgamento da habilitação preliminar, a inscrição em registro cadastral, a sua alteração ou cancelamento, e as propostas;

RESOLVE:

Art. 1º Nomear os colaboradores abaixo relacionados para comporem a Comissão Permanente de Licitação II do Município de São Lourenço da Mata - PE:

Nome	CPF	Função
JOSELANE MARIA SILVA	492.336.534-04	Presidente/Pregoeira
ROSINERIA EMILIA ALVES DA SILVA	608.883.344-00	Secretária
JACKELINE GOMES DA SILVA	901.581.304-30	Membro/Equipe de Apoio
JUAREZ XAVIER DOS SANTOS FILHO	062.588.114-18	Membro/Equipe de Apoio

Art. 2º Compete à Comissão Permanente de Licitação processar e julgar as licitações referentes às aquisições de bens, contratação de serviços, obras e locação de bens móveis.

Parágrafo único. Competirá, ainda, observar todas as leis e regulamentações internas e apresentar relatório anual de seus trabalhos, além de outros que forem solicitados.

Art. 3º O período de vigência da Comissão Permanente de Licitação CPL será de 1 (um) ano, nos termos do que reza o § 4º, do art. 51, da Lei nº 8.666/93, a contar da data de publicação desta Portaria.

Art. 4º Nos impedimentos ou eventuais afastamentos do (a) Presidente da Comissão, responderá por este o(a) Secretário(a), na ordem acima estabelecida, e assim sucessivamente.

Art. 5º Esta Portaria entra em vigor na data de sua assinatura.

Art. 6º - Revogam-se as disposições em contrário.

Publique-se, registre-se, cumpra-se

São Lourenço da Mata-PE, 01 de fevereiro de 2023.

JOSEMIR TEOTÔNIO DE MELO

Secretário Municipal de Finanças, Planejamento, Gestão e Tecnologia
– SMFPGT

Publicado por:

Oswaldo José Vieira
Código Identificador:27CCF37E

Matéria publicada no Diário Oficial dos Municípios do Estado
de Pernambuco no dia 12/04/2023. Edição 3318
A verificação de autenticidade da matéria pode ser feita
informando o código identificador no site:
<https://www.diariomunicipal.com.br/amupe/>