



PREFEITURA DE SÃO LOURENÇO DA MATA

Paço Municipal



TERMO DE ABERTURA – VOLUME 03

PROCESSO LICITATÓRIO N° 047/2023
PREGÃO ELETRÔNICO N° 029/2023

Órgão Realizador do Certame:
Secretaria de Educação.

Objeto: A presente licitação tem como objeto a formação **Registro de Preço** para eventual **Contratação de empresa** especializada **para fornecimento parcelado de eletrodomésticos para atender as necessidades das escolas da rede municipal de ensino** do Município de São Lourenço da Mata – PE.

Neste ato procedesse à abertura do 3° **volume** dos autos do processo licitatório supramencionado. A numeração do presente inicia na folha n° 1101, sendo esta, o Termo de Abertura, e na sequência seguem demais documentos que integram o processo licitatório anteriormente citado.

Responsável/Matricula n°



PREFEITURA DE SÃO LOURENÇO DA MATA

Paço Municipal



ANO: 2023

PROCESSO LICITATÓRIO Nº 047/2023
PREGÃO ELETRÔNICO PARA REGISTRO DE PREÇOS Nº
029/2023

FOLHA DE ROSTO
DOCUMENTOS DE HABILITAÇÃO
SM CORDEIRO DE MELO LTDA

CNPJ: 05.560.250/0001-08



PREFEITURA MUNICIPAL DO CABO DE SANTO AGOSTINHO
SECRETARIA MUNICIPAL DE GESTÃO PÚBLICA
SECRETARIA EXECUTIVA DE LOGÍSTICA



Cabo de Santo Agostinho, 24 de Março de 2020.

ATESTADO DE CAPACIDADE TÉCNICA

A Secretaria Executiva de Logística, através da Prefeitura Municipal do Cabo de Santo Agostinho, inscrita no CNPJ sob nº11.294.402/0001-62, situada na Praça Ministro André Cavalcante, s/n, Centro, Cabo de Santo Agostinho/PE, atesta para os devidos fins que a empresa SM CORDEIRO DE MELO EIRELLI-EPP, CNPJ: 05.560.250/0001-08, nos forneceu os seguintes itens para esta Prefeitura:

Pregão Eletrônico nº012/PMCSA-SME/19

ITEM	DESCRIÇÃO	UND.	QUANT.
1	VENTILADOR DE PAREDE - CARACTERÍSTICAS MÍNIMAS: OSCILANTE DE PAREDE, EM PLÁSTICO E AÇO, INCLINAÇÃO AJUSTÁVEL, COM CONTROLE DE VELOCIDADE(NO MÍNIMO 03 VELOCIDADES); 60 CM, BIVOLT, COM GRADE EM AÇO, REMOVÍVEL. GARANTIA MÍNIMA DE 01 (UM) ANO PARA PEÇAS E SERVIÇOS E ASSISTÊNCIA TÉCNICA DENTRO DA REGIÃO METROPOLITANA DO RECIFE - PE. COM INSTALAÇÃO INCLUSA.	UND.	1.000

Mediante ao exposto, **ATESTAMOS** que o fornecimento foi executado satisfatoriamente, não existindo em nossos registros até a presente data, fatos que desabonem sua conduta e responsabilidade com as obrigações assumidas.

Márcia Beatriz Muniz Diniz
Secretária Executiva de Logística





Secretaria de Educação

PERNAMBUCO GOVERNO DO ESTADO

CARTÓRIO AZEVEDO BASTOS 1º OFÍCIO DE REGISTRO CIVIL DAS PESSOAS NATURAIS E TABELIONATO DE NOTAS - Código CNJ 08.870-0
 Av. Presidente Epitácio Pessoa, 1145 - Bairro Dos Cabanos - 53011-900 Recife - PE - CEP 53011-900 - www.cartorioazvedobastos.pe.br - Tel.: (81) 3244-5244 Fax: (81) 3244-5244

Autenticação Digital
 De acordo com os artigos 1º, 3º e 7º inc. V 8º, 41 e 52 da Lei Federal 8.935/1994 e Art. 6º inc. XII da Lei Estadual 8.721/2008 autentico a presente imagem digitalizada, reprodução fiel do documento apresentado e conferido neste ato. O referido é verdade. Dou fé

Cód. Autenticação: 11052004201054340624-1; Data: 20/04/2020 10:54:44

Selo Digital de Fiscalização Tipo Normal C: AJZ81150-PNFO.
 Valor Total do Ato: R\$ 4,56
 Confira os dados do ato em: <https://selodigital.tjpb.jus.br>

Valber Azevedo de Miranda Cavalcanti
 Titular



ATESTADO DE CAPACIDADE TÉCNICA

Atestamos, para os devidos fins, que a empresa SM CORDEIRO DE MELO EPP, estabelecida na Avenida Dr. José Rufino, 1407 – Loja 124, Barro – CEP: 50.780-000 Recife – PE, CNPJ nº 05.560.250/0001-08, Inscrição Estadual nº 0300138-52 nos forneceu os materiais abaixo relacionados, sendo todos entregues dentro das especificações e prazo exigidos, não constando em nossos arquivos nenhum motivo que desabone a sua conduta técnica e profissional.

Descrição	Código do E-fisco	Quantidade	Empenho
Ventilador – Tipo de parede, oscilante, grade protetora, 3 pás em aço, 60 cm de diâmetro, com 3 velocidades, na voltagem bipolar. Marca Ventisol.	22023-0	200	2013NE0401
		10.000	2013NE4678

Recife, 23 de Outubro de 2013.

6º Ofício de Notas - Recife - PE
 ROMA

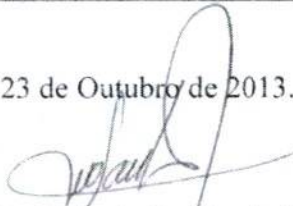

GCOMP - Gerência de Gestão de Compras
cyros@educacao.pe.gov.br
 081- 3183-9210

6º OFÍCIO DE NOTAS DE RECIFE - PE Carlos Alberto Roberto Roma
 Rua Engenheiro Ubaldo Gomes de Menezes, 51 - Centro - CEP 50100-310 - Recife - PE - fone: (81) 3424-9202 Fax: (81) 3424-6858 e-mail: carlosromano@notas.com.br

Reconheço Semelhança a TITULAR: CARLOS ALBERTO ROBERTO ROMA, OCU TE.
 RECIFE-PE 06/11/2013 12:04:24
 Op.: 23
 ERNESTO ARISTONIO NEVES NETO
 Encl: 2,93 TBR: 0,37 Total: 3,32 Escrevente Autorizado
 válido somente com o selo de autenticidade.



SECRETARIA DE EDUCAÇÃO
 Av. Afonso Olindense, 1513, Várzea, Recife-PE | CEP 50.810-000.
 Fone: (81) 3183-8200 | Ouvidoria: 0800-2868668 | www.educacao.pe.gov.br

REPÚBLICA FEDERATIVA DO BRASIL
ESTADO DA PARAÍBA
CARTÓRIO AZEVEDO BASTOS
FUNDADO EM 1888

PRIMEIRO REGISTRO CIVIL DE NASCIMENTO E ÓBITOS E PRIVATIVO DE CASAMENTOS, INTERDIÇÕES E TUTELAS DA COMARCA DE JOÃO PESSOA

Av. Epitácio Pessoa, 1145 Bairro dos Estados 58030-00, João Pessoa PB
Tel.: (83) 3244-5404 / Fax: (83) 3244-5484
<http://www.azevedobastos.not.br>
E-mail: cartorio@azevedobastos.not.br



DECLARAÇÃO DE SERVIÇO DE AUTENTICAÇÃO DIGITAL

O Bel. Válber Azevêdo de Miranda Cavalcanti, Oficial do Primeiro Registro Civil de Nascimentos e Óbitos e Privativo de Casamentos, Interdições e Tutelas com atribuição de autenticar e reconhecer firmas da Comarca de João Pessoa Capital do Estado da Paraíba, em virtude de Lei, etc...

DECLARO ainda que, para garantir transparência e segurança jurídica de todos os atos oriundos da atividade Notarial e Registral no Estado da Paraíba, foi instituído pela Lei Nº 10.132, de 06 de novembro de 2013, a aplicação obrigatória de um Selo Digital de Fiscalização Extrajudicial em todos os atos de notas e registro, composto de um código único (por exemplo: Selo Digital: ABC12345-X1X2) e dessa forma, cada autenticação processada pela nossa Serventia pode ser verificada e confirmada tantas vezes quanto for necessário através do site do Tribunal de Justiça do Estado da Paraíba, endereço <https://corregedoria.tjpb.jus.br/selo-digital/>.

A autenticação digital do documento faz prova de que, na data e hora em que ela foi realizada, a empresa SM CORDEIRO DE MELO - EPP tinha posse de um documento com as mesmas características que foram reproduzidas na cópia autenticada, sendo da empresa SM CORDEIRO DE MELO - EPP a responsabilidade, única e exclusiva, pela idoneidade do documento apresentado a este Cartório.

Nesse sentido, declaro que a SM CORDEIRO DE MELO - EPP assumiu, nos termos do artigo 8º, §1º, do Decreto nº 10.278/2020, que regulamentou o artigo 3º, inciso X, da Lei Federal nº 13.874/2019 e o artigo 2º-A da Lei Federal 12.682/2012, a responsabilidade pelo processo de digitalização dos documentos físicos, garantindo perante este Cartório e terceiros, a sua autoria e integridade.

De acordo com o disposto no artigo 2º-A, §7º, da Lei Federal nº 12.682/2012, o documento em anexo, identificado individualmente em cada Código de Autenticação Digital¹ ou na referida sequência, poderá ser reproduzido em papel ou em qualquer outro meio físico.

Esta DECLARAÇÃO foi emitida em **02/06/2021 15:01:32 (hora local)** através do sistema de autenticação digital do Cartório Azevêdo Bastos, de acordo com o Art. 1º, 10º e seus §§ 1º e 2º da MP 2200/2001, como também, o documento eletrônico autenticado contendo o Certificado Digital do titular do Cartório Azevêdo Bastos, poderá ser solicitado diretamente a empresa SM CORDEIRO DE MELO - EPP ou ao Cartório pelo endereço de e-mail autentica@azevedobastos.not.br Para informações mais detalhadas deste ato, acesse o site <https://autdigital.azevedobastos.not.br> e informe o Código de Autenticação Digital

Esta Declaração é válida por **tempo indeterminado** e está disponível para consulta em nosso site.

¹**Código de Autenticação Digital:** 11052004201054340624-1

²**Legislações Vigentes:** Lei Federal nº 8.935/94, Lei Federal nº 10.406/2002, Medida Provisória nº 2200/2001, Lei Federal nº 13.105/2015, Lei Estadual nº 8.721/2008, Lei Estadual nº 10.132/2013, Provimento CGJ Nº 003/2014 e Provimento CNJ Nº 100/2020.

Referido é verdade, dou fé.

CHAVE DIGITAL

00005b1d734fd94f057f2d69fe6bc05bf588633e97ca01c514e8ffe1abd0a40b305615adee2ca6d999e9669690078b9d6cfe24eda43a75e57f89f796783490a1af21d0c97db2e27e13572cbf59eb343d



Presidência da República
Casa Civil
Medida Provisória Nº 2.200-2,
de 24 de agosto de 2001.





ATESTADO DE CAPACIDADE TÉCNICA

Atestamos para os devidos fins, que a empresa SM CORDEIRO DE MELO EIRELLI – EPP inscrita no CNPJ sob o 05.560.250/001-08, localizada Rua João Teixeira, nº 398 – Estância - Recife/PE Cep: 50771-400, forneceu à PREFEITURA DO RECIFE / SECRETARIA DE EDUCAÇÃO, os materiais de forma satisfatória, compatível com o solicitado e de boa qualidade.

Portanto, nada temos a registrar que desabone a conduta da referida empresa até a presente data.

Descrição do Produto / Marca	Und.	Qtd.
VENTILADOR DE PAREDE COM 65CM MARCA VENTISOL	UND	525
VENTILADOR DE PAREDE COM 65CM MARCA VENTISOL	UND	1.000
VENTILADOR DE PAREDE COM 65CM MARCA VENTISOL	UND	225

Os produtos acima foram fornecidos através dos Empenhos: 2021.04947 e 2021.04948, com as respectivas Notas Fiscais de nº1278, 1279 e 1280, totalizaram um fornecimento de R\$ 393.487,50.

Sem mais até o momento, declaramos por verdadeiro as informações aqui prestadas e assinamos a presente.

Recife, 25 de janeiro de 2021.

Atenciosamente,



[Handwritten Signature]
Paulo Lima
Chefe de Divisão do Almojarifado

Paulo Lima
Chefe de Divisão de Almojarifado
GCAP / SEAF
Secretaria de Educação
Matrícula: 727710

6º OFÍCIO DE NOTAS DE RECIFE - PE - CARTÓRIO ROMA

Rua Engenheiro Ubaldino Gomes de Menezes, 33 - Centro - CEP 50090-000 - Recife - PE - Fone: (81) 3444-8981 - e-mail: cartorio@notasrecife.pe.gov.br

Reconhecido por semelhança a firma de: MAURO HENRIQUE DA SILVA LIMA
Em test. da verdade, Recife-PE 04/02/2022 15:15:23 IMÓ1: 4,28 FERM: 0,05
FUNSEG: 0,10 TSNR: 0,95 FERC: 0,48 ISS: 0,28 TOTAL: 6,10
SANDRA MARIA MIRANDA TORQUATO Escrevente Autorizada



Selo: 0077248.PAN01202205.01811

Consulte a autenticidade do selo em: www.tigre.pse.br/validador

Rodovia Empresário João Santos Filho, 533 - Muribeca - Jaboatão dos Guararapes - CEP 54355-030

Condomínio AJAM (Em frente ao Big Bompreço) Bloco - D 4/5 (Seguindo pátio, em frente ao lado do estacionamento das cargas)

6º OFÍCIO DE NOTAS DE RECIFE - PE - CARTÓRIO ROMA

Rua Engenheiro Ubaldino Gomes de Menezes, 33 - Centro - CEP 50090-000 - Recife - PE - Fone: (81) 3444-8981 - e-mail: cartorio@notasrecife.pe.gov.br

Cópia autenticada conforme original, dou fé. Em test. da verdade, Recife-PE 04/02/2022 15:16:03
Emolumentos: 3,65 FERM: 0,04 FUNSEG: 0,08 TSNR: 0,81
FERC: 0,41 ISS: 0,20 TOTAL: 5,19
SANDRA MARIA MIRANDA TORQUATO Escrevente Autorizada



Selo: 0077248.JVS01202205.01812

Consulte a autenticidade do selo em: www.tigre.pse.br/validador

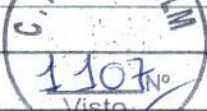

RECEBEMOS DE SM CORDEIRO DE MELO EIRELI - EPP OS PRODUTOS / SERVIÇOS CONSTANTES DA NOTA FISCAL INDICADO AO LADO			NF-e
EMISSÃO: 02/12/2021 - DEST / REM: PREFEITURA DO RECIFE - VALOR TOTAL: R\$ 118.046,25			Nº 000001278
DATA DE RECEBIMENTO	IDENTIFICAÇÃO E ASSINATURA DO RECEBEDOR		SÉRIE 001

IDENTIFICAÇÃO DO EMITENTE		DANFE DOCUMENTO AUXILIAR DA NOTA FISCAL ELETRÔNICA 0 - ENTRADA 1 1 - SAÍDA Nº 000001278 FL. 1 / 1 SÉRIE 001	
SM CORDEIRO DE MELO EIRELI - EPP RUA JOAO TEIXEIRA, 398 - ESTANCIA - CEP:50771-400 - RECIFE - PE TEL: (81)3455-6992			
NATUREZA DE OPERAÇÃO		PROTOCOLO DE AUTORIZAÇÃO DE USO	
VENDAS A ORDEM DE MERCADORIA ADQUIRIDAS OU RECEBIDAS DE TERC		126210099651004 02/12/2021 16:12:28	
INSCRIÇÃO ESTADUAL	INSCRIÇÃO ESTADUAL DO SUBST. TRIB	CNPJ / CPF	
030013852		05.560.250/0001-08	

DESTINATÁRIO / REMETENTE			
NOME / RAZÃO SOCIAL		CNPJ / CPF	DATA DA EMISSÃO
PREFEITURA DO RECIFE		10.565.000/0001-92	02/12/2021
ENDEREÇO	BAIRRO / DISTRITO	CEP	DATA SAÍDA / ENTRADA
CAIS DO APOLO 925 6 ANDAR	RECIFE	50030-230	02/12/2021
MUNICÍPIO	UF	INSCRIÇÃO ESTADUAL	HORA DA SAÍDA
RECIFE	PE		16:06:33

CÁLCULO DO IMPOSTO					
BASE DE CÁLCULO DO ICMS	VALOR DO ICMS	BASE CÁLC. ICMS SUBST	VALOR DO ICMS SUBST	VALOR TOTAL DOS PRODUTOS	
0,00	0,00	0,00	0,00	118.046,25	
VALOR DO FRETE	VALOR DO SEGURO	DESCONTO	OUTRAS DESP. ACBSS	VALOR DO IPI	VALOR TOTAL DA NOTA
0,00	0,00	0,00	0,00	0,00	118.046,25

TRANSPORTADOR / VOLUMES TRANSPORTADOS						
RAZÃO SOCIAL		FRETE POR CONTA	CODIGO ANTT	PLACA DO VEICULO	UF	CNPJ / CPF
SM CORDEIRO DE MELO EIRELI - EPP		0 - REMETENTE				05.560.250/0001-08
ENDEREÇO			MUNICÍPIO	UF	INSCRIÇÃO ESTADUAL	
RUA JOAO TEIXEIRA 398			RECIFE	PE	030013852	
QUANTIDADE	ESPECIE	MARCA	NUMERAÇÃO	PESO BRUTO	PESO LÍQUIDO	

DADOS DO PRODUTO / SERVIÇOS														
CODIGO DO PROD. / SERV.	DESCRIÇÃO DO PRODUTO / SERVIÇO	NCM / SH	ESOBN	CFOP	UNID.	QUANT.	VALOR UNITÁRIO	VALOR DESCONTO	VALOR LÍQUIDO	BASE CÁLC. ICMS	VALOR ICMS	VALOR IPI	ALÍQUOTAS ICMMS	IP
416	VENTILADOR PAREDE 60 CM - MX. VENTISOL	84145990	0500	5120	UN	525,000	224,85	0,00	118.046,25	0,00	0,00	0,00	0,00	0,00

DADOS ADICIONAIS	
INFORMAÇÕES COMPLEMENTARES VALOR APROX DOS TRIBUTOS = R\$ 26206,27 (22,20%) FORMA DE PAGAMENTO : DINHEIRO REFERENTE EMPENHO 2021.04948, EMPRESA OPTANTE PELO SIMPLES NACIONAL, PARA CREDITO NO BANCO DO BRASIL AG: 1848-4, C/C 15737-5, A EMPRESA VENTISOL NORDESTE INDUSTRIA E COMERCIO DE VENTILADORES E RESPONSÁVEL PELA ENTREGA DAS MERCADORIAS	RESERVAÇÃO FISCO

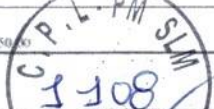
RECEBEMOS DE SM CORDEIRO DE MELO EIRELI - EPP OS PRODUTOS - SERVIÇOS CONSTANTES DA NOTA FISCAL INSCRITO AO LADO EMIÇÃO: 02/12/2021 - DEST / REM: PREFEITURA DO RECIFE - VALOR TOTAL: R\$ 224.850,00			NF-e Nº 000001279 SÉRIE 001
DATA DE RECEBIMENTO	IDENTIFICAÇÃO E ASSINATURA DO RECEBEDOR		

IDENTIFICAÇÃO DO EMITENTE SM CORDEIRO DE MELO EIRELI - EPP RUA JOAO TEIXEIRA, 398 - ESTANCIA - CEP:50771-400 - RECIFE - PE TEL: (81)3455-6992		DANFE DOCUMENTO AUXILIAR DA NOTA FISCAL ELETRÔNICA 0 - ENTRADA 1 1 - SAÍDA Nº 000001279 FL. 1 / 1 SÉRIE 001		 CHAVE DE ACESSO 2621 1205 5602 5000 0108 5500 1000 0012 7910 0361 2757 Consulta de autenticidade no portal nacional da NF-e www.nfe.fazenda.gov.br/portal ou no site da Sefaz Autorizadora	
NATUREZA DE OPERAÇÃO VENDAS A ORDEM DE MERCADORIA ADQUIRIDAS OU RECEBIDAS DE TERC		PROTÓCOLO DE AUTORIZAÇÃO DE USO 126210099653669 02/12/2021 16:17:04		CNPJ / CPF 05 560.250/0001-08	
INSCRIÇÃO ESTADUAL 030013852		INSCRIÇÃO ESTADUAL DO SUBST. TRIB		CNPJ / CPF	

DESTINATÁRIO / REMETENTE NOME / RAZÃO SOCIAL PREFEITURA DO RECIFE ENDEREÇO CAIS DO APOLO, 925 6 ANDAR MUNICÍPIO RECIFE		CNPJ / CPF 10.565.000/0001-92		DATA DA EMISSÃO 02/12/2021	
BARRIO / DISTRITO RECIFE		CEP 50030-230		DATA SAÍDA / ENTRADA 02/12/2021	
FONE / FAX (81)3355-9183		UF PE		INSCRIÇÃO ESTADUAL 030013852	
HORA DA SAÍDA 16:14:07					

CÁLCULO DO IMPOSTO		BASE DE CÁLCULO DO ICMS		VALOR DO ICMS		BASE CÁLC. ICMS SUBST.		VALOR DO ICMS SUBST.		VALOR TOTAL DOS PRODUTOS	
		0,00		0,00		0,00		0,00		224.850,00	
VALOR DO FRETE		VALOR DO SEGURO		DESCONTO		OUTRAS DESP. ACESS.		VALOR DO IPI		VALOR TOTAL DA NOTA	
0,00		0,00		0,00		0,00		0,00		224.850,00	

TRANSPORTADOR / VOLUMES TRANSPORTADOS RAZÃO SOCIAL SM CORDEIRO DE MELO EIRELI - EPP		FRETE POR CONTA 0 - REMETENTE		CÓDIGO ANTT		PLACA DO VEÍCULO		UF		CNPJ / CPF 05.560.250/0001-08	
ENDEREÇO RUA JOAO TEIXEIRA 398		MUNICÍPIO RECIFE		UF PE		INSCRIÇÃO ESTADUAL 030013852					
QUANTIDADE		ESPECIE		MARCA		NUMERAÇÃO		PESO BRUTO		PESO LÍQUIDO	

CÓDIGO DO PROD. / SERV.	DESCRIÇÃO DO PRODUTO / SERVIÇO	NCM / SH	CSOSN	CFOP	UNID.	QUANT.	VALOR UNITÁRIO	VALOR DESCONTO	VALOR LÍQUIDO	BASE CÁLC. ICMS	VALOR I.C.M.S.	VALOR I.P.I.	ALÍQUOTAS ICMS	IPÍ
416	VENTILADOR PAREDE 60 CM - MX VENTISOL	84145990	0500	5120	UN	1.000,000	224,85	0,00	224.850,00	0,00	0,00	0,00	0,00	0,00

DADOS ADICIONAIS	
INFORMAÇÕES COMPLEMENTARES VALOR APROX DOS TRIBUTOS = R\$ 49916,70 (22,20%) FORMA DE PAGAMENTO : DINHEIRO REFERENTE EMPENHO 7021.04947, EMPRESA OPTANTE TELO SIMPLES NACIONAL, PARA CREDITO NO BANCO DO BRASIL AG: 1030-4, C/C: 15737-5, A EMPRESA VENTISOL NORDESTE INDUSTRIA E COMERCIO DE VENTILADORES E RESPONSÁVEL PELA ENTREGA DAS MERCADORIAS.	RESERVADO AO FISCO

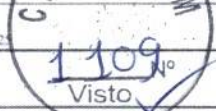
RECEBEMOS DE SM CORDEIRO DE MELO EIRELI - EPP OS PRODUTOS / SERVIÇOS CONSTANTES DA NOTA FISCAL INDICADO AO LADO			NF-e Nº 000001280 SÉRIE 001
EMISSÃO: 02/12/2021 - DEST. REM. PREFEITURA DO RECIFE - VALOR TOTAL: R\$ 50.591,25	DATA DE RECEBIMENTO		

IDENTIFICAÇÃO DO EMITENTE		DANFE DOCUMENTO AUXILIAR DA NOTA FISCAL ELETRÔNICA 0 - ENTRADA 1 1 - SAÍDA Nº 000001280 FL. 1 / 1 SÉRIE 001	
SM CORDEIRO DE MELO EIRELI - EPP RUA JOAO TEIXEIRA, 398 - ESTANCIA - CEP:50771-400 - RECIFE - PE TEL: (81)3455-6992			
NATUREZA DE OPERAÇÃO		PROTOCOLO DE AUTORIZAÇÃO DE USO	
VENDAS A ORDEM DE MERCADORIA ADQUIRIDAS OU RECEBIDAS DE TERC		126210099655473 02/12/2021 16:21:04	
INSCRIÇÃO ESTADUAL	INSCRIÇÃO ESTADUAL DO SUBST. TRIB.	CNPJ / CPF	
030013852		05.560.250/0001-08	

DESTINATÁRIO / REMETENTE		CNPJ / CPF	DATA DA EMISSÃO
NOME / RAZÃO SOCIAL		10.565.000/0001-92	02/12/2021
PREFEITURA DO RECIFE			
ENDEREÇO	BAIRRO / DISTRITO	CEP	DATA SAÍDA - ENTRADA
CAIS DO APOLO, 925 6 ANDAR	RECIFE	50030-230	02/12/2021
MUNICÍPIO	UF	INSCRIÇÃO ESTADUAL	HORA DA SAÍDA
RECIFE	PE		16:18:10

CÁLCULO DO IMPOSTO		VALOR DO ICMS		BASE CÁLC. ICMS SUBST.		VALOR DO ICMS SUBST.		VALOR TOTAL DOS PRODUTOS	
BASE DE CÁLCULO DO ICMS		0,00		0,00		0,00		50.591,25	
VALOR DO PRETE	VALOR DO SEGURO	DESCONTO	OUTRAS DESP. ACESS.	VALOR DO IPI	VALOR TOTAL DA NOTA				
0,00	0,00	0,00	0,00	0,00	50.591,25				

TRANSPORTADOR / VOLUMES TRANSPORTADOS		FRETE POR CONTA	CÓDIGO ANTT	PLACA DO VEÍCULO	UF	CNPJ / CPF
RAZÃO SOCIAL		0 - REMETENTE				05.560.250/0001-08
ENDEREÇO		MUNICÍPIO	UF	INSCRIÇÃO ESTADUAL		
RUA JOAO TEIXEIRA 398		RECIFE	PE	030013852		
QUANTIDADE	ESPÉCIE	MARCA	NUMERAÇÃO	PESO BRUTO	PESO LÍQUIDO	

CÓDIGO DO PROD. / SERV.	DESCRIÇÃO DO PRODUTO / SERVIÇO	NCM / SB	CEOSN	CFOP	UNID.	QUANT.	VALOR UNITÁRIO	VALOR DESCONTO	VALOR LÍQUIDO	BASE CÁLC. ICMS	VALOR I.C.M.S.	VALOR I.P.I.	ALÍQUOTAS ICMS	IP
416	VENTILADOR PAREDE 60 CM - MX. VENTISOL	84145990	0600	5120	UN	225,000	224,85	0,00	50.591,25	0,00	0,00	0,00	0,00	0,00

DADOS ADICIONAIS	RESERVADO AO FISCO
INFORMAÇÕES COMPLEMENTARES VALOR APROX DOS TRIBUTOS = R\$ 11231,26 (22,20%) FORMA DE PAGAMENTO : DINHEIRO REFERENTE EMPENHO 2021.04947, EMPRESA OPTANTE PELO SIMPLES NACIONAL, PARA CREDITO NO BANCO DO BRASIL AG: 1838-4, C/C: 13737-5, A EMPRESA VENTISOL NORDESTE INDUSTRIA E COMERCIO DE VENTILADORES E RESPONSÁVEL PELA ENTREGA DAS MERCADORIAS.	



PREFEITURA DE ABREU E LIMA

CARTÓRIO AZEVEDO BASTOS 1º OFÍCIO DE REGISTRO CIVIL DAS PESSOAS NATURAIS
E TABELIONATO DE NOTAS - Código CNJ 08.376-0
Al. Friburgo 2200 - Pátio - Bairro Du Sítio - 51010-000 - CEP: 51050-000 - www.abreuelima.pe.br - Tel.: (81) 3542.1061 - Fax: (81) 3542.568

Autenticação Digital
De acordo com os artigos 1º, 3º e 7º inc. V 8º, 41 e 52 da Lei Federal 8.933/1994 e Art. 9º inc. XII da Lei Estadual 8.721/2008 autentico a presente imagem digitalizada, reprodução fiel do documento apresentado e conferido neste ato. O referido é verdade. Dou fé

Cód. Autenticação: 11052004201054190637-1; Data: 20/04/2020 10:54:24

Selo Digital de Fiscalização Tipo Normal C: AJZ81149-ZPLO;
Valor Total do Ato: R\$ 4,56

Valber Azevedo de Miranda Cavalcanti
Tributar

Confira os dados do ato em: <https://selodigital.tjpb.jus.br>



ATESTADO DE CAPACIDADE TÉCNICA

Atestamos, para os devidos fins, que a empresa SM CORDEIRO DE MELO - EPP, estabelecida na Rua João Teixeira, 398 - Estância - Recife - PE - CEP:50771.400, CNPJ n° 05.560.250/0001-08, inscrição Estadual n° 0300138-52 nos forneceu os matérias abaixo relacionados, sendo todos entregues dentro das especificações e prazos exigidos, não constando em nossos arquivos nenhum motivo que desabone a sua conduta técnica e profissional.

Especificação	Quantidade	Nota Fiscal	Empenho
Fogão industrial 06 bocas com forno.	01	N° 000.272	2014-02473-01-0
Forno elétrico industrial.	03	N° 000.272	2014-02473-01-1
Forno microondas.	01	N° 000.279	2014-02476-01-9
Liquidificador industrial 08 litros.	01	N° 000.272	2014-02473-01-0
Espremedor de laranja industrial	02	N° 000.272	2014-02473-01-0

Recife, 02 de Junho de 2015.

Cartório
Alfredo Mariano

[Handwritten Signature]

PREFEITURA MUNICIPAL DE ABREU E LIMA
Adna Rodrigues Amorim
Secretária de Educação
Portaria 005/2013

Luciana O. de Lima Marques
2ª Substituta

Cartório Alfredo Mariano TABELIONATO DE NOTAS E PROTESTO
DEL. ALFREDO MARIANO DE BRITO - TAMIÃO / ROSILANE D. MOREIRA - 1ª Substituta / LUCIANA O. DE LIMA MARQUES - 2ª Substituta
R. Cel. Ubirajara Ribeiro de Sá, N° 51 - Centro - Abreu e Lima - PE - Cep: 51200-000 - Fone: (81) 3542.1061 / Fax: (81) 3542.1891 - Cel.: 8527.3559 - cartorio@abreuelima.pe.br

Reconheço por SELEÇÃO a assinatura de ADNA RODRIGUES AMORIM
Abreu e Lima, 12/06/2015 12:20:59, em testemunho da verdade.

Assinatura: Luciana O. de Lima Marques
: Tabelião/Substitutos/Escrevente
Emolumentos: R\$ 2,96 TSAR: R\$ 0,99 total: R\$ 3,95. RC-4-3483
Selo digital: 0150607.110004201501.09268
consulte autenticidade em www.tjpe.jus.br/selodigital

[Handwritten Signature]
Notas
e
Protesto

Av. Duque de Caxias, 924 - Centro - Abreu e Lima PE
CEP: 53580-020 / CNPJ: 08.637.373/0001-80 / FONE/FAX: (81) 3542.1061



ESTADO DE PERNAMBUCO

Secretaria de Planejamento

PROMATA - Programa de Apoio ao Desenvolvimento Sustentável da Zona da Mata de Pernambuco



ATESTADO DE CAPACIDADE TÉCNICA

Atestamos que a Empresa SM Cordeiro, vencedora do Pregão Eletrônico Nº 019/2006 – OC 045/2006, forneceu os equipamentos abaixo relacionados de maneira satisfatória, atendendo as exigências do Edital.

Equipamentos entregues pela Empresa na sede do Hospital Ermírio Coutinho – HEC, em Nazaré da Mata – PE:

- 01 Liquidificador Industrial de 15 litros;
- 01 Liquidificador Industrial de 04 litros;
- 01 Cafeteira em aço inox 10 litros;
- 01 Processador de alimentos;
- 01 Cortador de legumes;
- 01 Balança eletrônica de 15 kg;

Recife, 15 de janeiro de 2007.

Ana Cláudia Callou Matos

Supervisora Técnica de Saúde UGP/PROMATA

Ana Cláudia Callou Matos

Supervisora Técnica/UGP-Promata



ATESTADO DE CAPACIDADE TÉCNICA

Atestamos, para os devidos fins, que a empresa SM CORDEIRO DE MELO EPP, estabelecida na Rua João Teixeira, 398 – Estância – Recife – PE – CEP: 50.771.400, CNPJ n° 05.560.250/0001-08, inscrição Estadual n° 0300138-52 nos forneceu os matérias abaixo relacionados, sendo todos entregues dentro das especificações e prazos exigidos, não constando em nossos arquivos nenhum motivo que desabone a sua conduta técnica e profissional.

Descrição	Quantidade	Empenho	Nota Fiscal
Refrigerador tipo Duplex 440 litros.	01 Und	N° 2014.00400	243
Liquidificador Industrial 08 litros.	01 Und		
Lavadora de roupa 10 quilos	01 Und		
Fogão tipo domestico c/ 04 bocas.	01 Und		
Forno micro-ondas 27 litros.			



Recife, 07 de julho de 2014.

Roosevelt Gomes de Santana Filho
Chefe de Setor
Mat. 6065-4 / IASC
Instituto de Assistência Social e Cidadania

CARTÓRIO DA MADALENA - 9º DISTRITO JUDICIÁRIO DA CAPITAL
Belª Karla Cavalcanti Beltrão de Andrade
R. Real da Torre, 889 - Madalena - Recife - PE - CEP: 50710-100 - Fone: (81) 3228-5897 - Fax: (81) 3125-1825
Reconheço por semelhança a firma de (0800014292760) 2
ROOSEVELT GOMES DE SANTANA FILHO
a qual confere com o padrão registrado nesta serventia. Dou fe.
Recife, 07 de dezembro de 2014 (16h43min). Em testemunho da verdade
Franco Jacc
Márcia do Carmo Ferreira Rayes Cavalcanti - Substituto
Emolus. R\$ 3,09 TNSR R\$ 0,62 TOTAL R\$ 3,71
** Selo: 0135434.WVY09201401.28510 **
Verifique a autenticidade em www.tine.jus.br/spindigital.



ATO CONSTITUTIVO POR TRANSFORMAÇÃO DE EMPRESÁRIO
PARA SM CORDEIRO DE MELO EIRELI – EPP



Pelo presente Instrumento Particular de Constituição:

SERGIO MURILO CORDEIRO DE MELO, nacionalidade brasileira, nascido em 26/07/1964, casado em regime de comunhão parcial de bens, empresário, inscrito no CPF/MF sob o nº 304.376.014-04, Cédula de Identidade nº 1.822.079 – SDS/PE, residente e domiciliado na Rua Dr. Rinaldo Victor Fernandes, 213, Jiquiá, Recife – PE CEP: 50771-250, empresário da SM CORDEIRO DE MELO EPP, inscrito na JUCEPE sob o NIRE Nº 26102354016 em sessão do dia 26/03/2003 e inscrito no CNPJ sob o Nº 05.560.250/0001-08, ora transforma seu registro de EMPRESÁRIO em EMPRESA INDIVIDUAL DE RESPONSABILIDADE LIMITADA – EIRELI, a qual se regerá, doravante, pelo presente ATO CONSTITUTIVO, nos termos do art. 980-A da Lei nº 10.406/2002, mediante as condições e cláusulas seguintes:

DO NOME EMPRESARIAL, DA SEDE E DAS FILIAIS

CLÁUSULA PRIMEIRA.

A empresa gira sob o nome empresarial **SM CORDEIRO DE MELO EIRELI - EPP.**

CLÁUSULA SEGUNDA.

A empresa tem sede na **RUA JOÃO TEIXEIRA, Nº 398, ESTÂNCIA, RECIFE, PERNAMBUCO, CEP: 50.771-400.**

CLÁUSULA TERCEIRA.

A empresa não possui filiais.

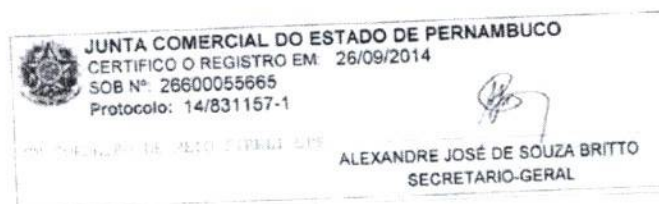

CARTÓRIO Autenticação Digital Código: 1105112208909903861-1
Data: 11/12/2020 15:24:58
Valor Total do Ato: R\$ 4,56
Selo Digital Tipo Normal C: AKV78029-3VUQ;



CNPJ: 06.870-0

Cartório Azevêdo Bastos
Av. Presidente Epitácio Pessoa - 1145
Bairro dos Estados, João Pessoa - PB
(83) 3244-5404 - cartorio@azevedobastos.not.br
<https://azevedobastos.not.br>

Bel. Váber Azevêdo de Miranda Cavalcanti
Titular

TJPB





DO OBJETO SOCIAL E DA DURAÇÃO

CLÁUSULA QUARTA. A empresa tem por objeto(s) social(ais):

- 47.61-0-03 - Comércio varejista de artigos de papelaria;
- 47.89-0-01-Comércio varejista de suvenires, bijuterias e artesanatos;
- 47.89-0-05-Comércio varejista de produtos saneantes domissanitários;
- 47.89-0-07-Comércio varejista de equipamentos para escritório;
- 47.89-0-08-Comércio varejista de artigos fotográficos e para filmagem;
- 47.89-0-99-Comércio varejista de molduras. Sacos de lixo e produtos agrícolas;
- 47.82-2-01-Comércio varejista de calçados;
- 47.82-2-02-Comércio varejista de artigos de viagem;
- 47.72-5-00 - Comércio varejista de cosméticos, produtos de perfumaria e de higiene pessoal;
- 47.81-4-00 - Comércio varejista de artigos do vestuário e acessórios
- 47.63-6-01 - Comércio varejista de brinquedos e artigos recreativos;
- 47.63-6-02 - Comércio varejista de artigos esportivos;
- 47.63-6-03 - Comércio varejista de bicicletas e triciclos; peças e acessórios;
- 47.63-6-05 - Comércio varejista de embarcações e outros veículos recreativos
Peças e acessórios;
- 47.61-0-01 - Comércio varejista de livros;
- 47.59-8-01 - Comércio varejista de artigos de tapeçaria, cortinas e persianas;
- 47.59-8-99 - Comércio varejista de panelas, utensílios domésticos e equipamentos de segurança;
- 47.56-3-00 - Comércio varejista especializado de instrumentos musicais e acessórios;
- 47.55-5-01 - Comércio varejista de tecidos;
- 47.55-5-02 - Comercio varejista de artigos de armarinho;
- 47.55-5-03 - Comercio varejista de artigos de cama, mesa e banho;
- 47.54-7-01 - Comércio varejista de móveis;
- 47.54-7-02 - Comércio varejista de artigos de colchoaria;
- 47.52-1-00 - Comércio varejista especializado de equipamentos de telefonia e comunicação;
- 47.53-9-00 - Comércio varejista especializado de eletrodomésticos e equipamentos de áudio e vídeo;
- 47.51-2-01 - Comércio varejista especializado de equipamentos e suprimentos de informática;
- 47.51-2-02 - Recarga de cartuchos para equipamentos de informática;
- 47.44-0-01 - Comércio varejista de ferragens e ferramentas;
- 47.44-0-02 - Comércio varejista de madeira e artefatos;
- 47.44-0-99 - Comércio varejista de materiais de construção em geral;
- 47.23-7-00 - Comércio varejista de bebidas;
- 45.30-7-03 - Comércio a varejo de peças e acessórios novos para veículos automotores;
- 45.30-7-05 - Comércio a varejo de pneumáticos e câmaras-de-ar;
- 95.11-8-00 - Reparação e manutenção de computadores e de equipamentos periféricos;
- 95.21-5-00 - Reparação e manutenção de equipamentos eletroeletrônicos de uso pessoal e doméstico;



- 95.29-1-05 - Reparação de artigos do mobiliário;
82.99-7-99 - Serviços de impressão e captação e imagens;
43.22-3-02 - Instalação e manutenção de sistemas centrais de ar condicionado,
de ventilação e refrigeração;
43.30-4-99 - Instalação de toldos, persianas e cortinas;
42.11-1-02 - Pintura para sinalização em pistas rodoviárias e aeroportos;
18.13-0-01 - Impressão de material para uso publicitário;
18.22-9-01 - Serviços de encadernação e plastificação;
18.22-9-99 - Serviços de acabamentos gráficos, exceto encadernação e
plastificação;
14.12-6-01 - Confeção de peças de vestuário, exceto roupas íntimas e as
confeccionadas sob medida;
73.19-0-99 - Serviço de publicidade e sonorização;
42.92-8-01 - Montagem de estruturas metálicas;
43.21-5-00 - Instalação e manutenção elétrica.



CLÁUSULA QUINTA.

A empresa iniciou suas atividades no dia 26/03/2003 e seu prazo de duração é indeterminado.

DO CAPITAL SOCIAL

CLÁUSULA SEXTA.

A empresa tem o capital social de R\$ 351.000,00 (trezentos e cinquenta e um mil reais), totalmente subscrito e integralizado, neste ato, em moeda corrente nacional, de responsabilidade do titular.

CLÁUSULA SÉTIMA.

A responsabilidade do titular é restrita ao valor do capital integralizado.

DA ADMINISTRAÇÃO

CLÁUSULA OITAVA.

A administração cabe ao seu titular com os poderes e atribuições de representação ativa e passiva, judicial e extrajudicialmente, podendo praticar todos os atos compreendidos no objeto, sempre de interesse da empresa, autorizado o uso do nome empresarial.

DO BALANÇO PATRIMONIAL DOS LUCROS E PERDAS

CLÁUSULA NONA.

Ao término de cada exercício da empresa, em 31 de dezembro, proceder-se-á a elaboração do inventário, do balanço patrimonial e do balanço de resultado econômico, cabendo ao titular, os lucros ou perdas apurados.

3



CARTÓRIO
Autenticação Digital Código: 11051112208909903861-3
Data: 11/12/2020 15:24:59
Valor Total do Ato: R\$ 4,56
Selo Digital Tipo Normal C: AKV78031-Z6YT;



CNPJ: 06.870-0

Cartório Azevedo Bastos
Av. Presidente Epitácio Pessoa - 1145
Bairro dos Estado, João Pessoa - PB
(83) 3244-5404 - cartorio@azevedobastos.not.br
<https://azevedobastos.not.br>

Bel. Válber Azevedo de Miranda Cavalcanti
Titular

TJPB





DO FALECIMENTO

CLÁUSULA DÉCIMA.

Falecendo ou interditado o titular, a empresa continuará sua atividade com os herdeiros ou sucessores. Não sendo possível ou inexistindo interesse destes, o valor de seus haveres será apurado e liquidado com base na situação patrimonial da empresa, à data da resolução, verificada em balanço especialmente levantado.

DA DECLARAÇÃO DE DESIMPEDIMENTO

CLÁUSULA DÉCIMA PRIMEIRA.

O Administrador declara, sob as penas da lei, que não está impedido de exercer a administração da empresa, por lei especial ou em virtude de condenação criminal, ou por se encontrar sob os efeitos dela, a pena que vede, ainda que temporariamente, o acesso a cargos públicos, ou por crime falimentar, de prevaricação, peita ou suborno, concussão, peculato ou contra a economia popular, contra o sistema financeiro nacional, contra normas de defesa da concorrência, contra as relações de consumo, fé pública ou propriedade.

CLÁUSULA DÉCIMA SEGUNDA. O titular da empresa declara que não participa de outra empresa da mesma modalidade, estando desimpedido para constituir a presente EIRELI.

DO FORO

CLÁUSULA DÉCIMA TERCEIRA. Fica eleito o foro de RECIFE para o exercício e o cumprimento dos direitos e obrigações resultantes deste ato constitutivo.

O titular lavra este instrumento em 03 (três) vias de igual forma e teor.

RECIFE, 01 de setembro de 2014.

SERGIO MURILO CORDEIRO DE MELO

Maria Elerilda Simião
Analista de Processos
Unidade de Arquivo de Processos
MAY 2016-1 4



CARTÓRIO
Autenticação Digital Código: 1105112208909903861-4
Data: 11/12/2020 15:24:59
Valor Total do Ato: R\$ 4,56
Selo Digital Tipo Normal C: AKV78032-B2F3;



Cartório Azevêdo Bastos
Av. Presidente Epitácio Pessoa - 1145
Bairro dos Estados, João Pessoa - PB
(83) 3244-5404 - cartorio@azevedobastos.net.br
<https://azevedobastos.net.br>

Bel. Válber Azevêdo de Miranda Cavalcanti
Titular

TJPB





 **JUNTA COMERCIAL DO ESTADO DE PERNAMBUCO**
CERTIFICO O REGISTRO EM 26/09/2014
SOB Nº 26600055665
Protocolo: 14/831157-1

ALEXANDRE JOSÉ DE SOUZA BRITTO
SECRETARIO-GERAL



CARTÓRIO Autenticação Digital Código: 1105112208909903861-5
Data: 11/12/2020 15:24:59
Valor Total do Ato: R\$ 4,56
Selo Digital Tipo Normal C: AKV78033-LZ1P;



Cartório Azevêdo Bastos
Av. Presidente Epitácio Pessoa - 1145
Bairro dos Estado, João Pessoa - PB
(83) 3244-5404 - cartorio@azevedobastos.net.br
<https://azevedobastos.net.br>

Bel. Válder Azevedo de Miranda Cavalcanti
Titular

TJPB



REPÚBLICA FEDERATIVA DO BRASIL
ESTADO DA PARAÍBA
CARTÓRIO AZEVEDO BASTOS
FUNDADO EM 1888

PRIMEIRO REGISTRO CIVIL DE NASCIMENTO E ÓBITOS E PRIVATIVO DE CASAMENTOS, INTERDIÇÕES E TUTELAS DA COMARCA DE JOÃO PESSOA

Av. Epitácio Pessoa, 1145 Bairro dos Estados 58030-00, João Pessoa PB
Tel.: (83) 3244-5404 / Fax: (83) 3244-5484
<http://www.azevedobastos.not.br>
E-mail: cartorio@azevedobastos.not.br



DECLARAÇÃO DE SERVIÇO DE AUTENTICAÇÃO DIGITAL

O Bel. Válber Azevêdo de Miranda Cavalcanti, Oficial do Primeiro Registro Civil de Nascimentos e Óbitos e Privativo de Casamentos, Interdições e Tutelas com atribuição de autenticar e reconhecer firmas da Comarca de João Pessoa Capital do Estado da Paraíba, em virtude de Lei, etc...

DECLARA para os devidos fins de direito que, o documento em anexo identificado individualmente em cada Código de Autenticação Digital¹ ou na referida sequência, foi autenticado de acordo com as Legislações e normas vigentes².

DECLARO ainda que, para garantir transparência e segurança jurídica de todos os atos oriundos da atividade Notarial e Registral no Estado da Paraíba, foi instituído pela Lei Nº 10.132, de 06 de novembro de 2013, a aplicação obrigatória de um Selo Digital de Fiscalização Extrajudicial em todos os atos de notas e registro, composto de um código único (por exemplo: Selo Digital: ABC12345-X1X2) e dessa forma, cada autenticação processada pela nossa Serventia pode ser verificada e confirmada tantas vezes quanto for necessário através do site do Tribunal de Justiça do Estado da Paraíba, endereço <https://corregedoria.tjpb.jus.br/selo-digital/>

A autenticação digital do documento faz prova de que, na data e hora em que ela foi realizada, a empresa SM CORDEIRO DE MELO - EPP tinha posse de um documento com as mesmas características que foram reproduzidas na cópia autenticada, sendo da empresa SM CORDEIRO DE MELO - EPP a responsabilidade, única e exclusiva, pela idoneidade do documento apresentado a este Cartório.

Esta DECLARAÇÃO foi emitida em **11/12/2020 15:34:39 (hora local)** através do sistema de autenticação digital do Cartório Azevedo Bastos, de acordo com o Art. 1º, 10º e seus §§ 1º e 2º da MP 2200/2001, como também, o documento eletrônico autenticado contendo o Certificado Digital do titular do Cartório Azevedo Bastos, poderá ser solicitado diretamente a empresa **SM CORDEIRO DE MELO - EPP** ou ao Cartório pelo endereço de e-mail autentica@azevedobastos.not.br

Para informações mais detalhadas deste ato, acesse o site <https://autdigital.azevedobastos.not.br> e informe o *Código de Autenticação Digital*.

Esta Declaração é válida por **tempo indeterminado** e está disponível para consulta em nosso site.

¹**Código de Autenticação Digital:** 1105112208909903861-1 a 1105112208909903861-5

²**Legislações Vigentes:** Lei Federal nº 8.935/94, Lei Federal nº 10.406/2002, Medida Provisória nº 2200/2001, Lei Federal nº 13.105/2015, Lei Estadual nº 8.721/2008, Lei Estadual nº 10.132/2013 e Provimento CGJ Nº 003/2014.

O referido é verdade, dou fé.

CHAVE DIGITAL

00005b1d734fd94f057f2d69fe6bc05b2e2a679c407a60efd7c73fdef16496c9cc390362434ccd98913adbd80f724e25892c7c6ae320f16388241c0014c8e273af21d0c97db2e27e13572cbf59eb343d



Presidência da República
Casa Civil
Medida Provisória Nº 2.200-2,
de 24 de agosto de 2001.





ALTERAÇÃO CONTRATUAL DA SOCIEDADE SM CORDEIRO DE MELO LTDA EPP
CNPJ nº 05.560.250/0001-08



http://assinador.pscs.com.br/assinadorweb/autenticacao?chave1=4wMjX3M0C-WgFjQe5f27w&chave2=biVYHKotZXWAGXcK14FdLw
ASSINADO DIGITALMENTE POR: 30437601404-SERGIO MURILLO CORDEIRO DE MELO

SERGIO MURILLO CORDEIRO DE MELO, nacionalidade BRASILEIRA, nascido em 26/07/1964, CASADO em COMUNHÃO PARCIAL DE BENS, EMPRESARIO, CPF nº 304.376.014-04, CARTEIRA DE IDENTIDADE nº 1822079, órgão expedidor SECRETARIA DE SEGURANÇA PÚBLICA - PE, residente e domiciliado(a) no(a) RUA DOUTOR RINALDO VICTOR FERNANDES, 213, JIQUIA, RECIFE, PE, CEP 50771250, BRASIL.

Sócio da sociedade limitada de nome empresarial SM CORDEIRO DE MELO LTDA EPP, registrada legalmente por contrato social devidamente arquivado nesta Junta Comercial do Estado de Pernambuco, sob NIRE nº 26600055665, com sede Rua Joao Teixeira, 398, Estancia Recife, PE, CEP 50771400, devidamente inscrita no Cadastro Nacional de Pessoa Jurídica/MF sob o nº 05.560.250/0001-08, delibera ajustar a presente alteração contratual, nos termos da Lei nº 10.406/ 2002, mediante as condições estabelecidas nas cláusulas seguintes:

OBJETO SOCIAL

CLÁUSULA PRIMEIRA. A sociedade passa a ter o seguinte objeto:

47.53-9-00 - COMÉRCIO VAREJISTA ESPECIALIZADO DE ELETRODOMÉSTICOS E EQUIPAMENTOS DE ÁUDIO E VÍDEO 47.89-0-07 - COMÉRCIO VAREJISTA DE EQUIPAMENTOS PARA ESCRITÓRIO 47.51-2-01 - COMÉRCIO VAREJISTA ESPECIALIZADO DE EQUIPAMENTOS E SUPRIMENTOS DE INFORMÁTICA 47.44-0-01 - COMÉRCIO VAREJISTA DE FERRAGENS E FERRAMENTAS 47.54-7-01 - COMÉRCIO VAREJISTA DE MÓVEIS 95.11-8-00 - REPARAÇÃO E MANUTENÇÃO DE COMPUTADORES E DE EQUIPAMENTOS PERIFÉRICOS 47.59-8/01 - COMÉRCIO VAREJISTA DE ARTIGOS DE TAPEÇARIA, CORTINAS E PERSIANAS. 95.21-5-00 - REPARAÇÃO E MANUTENÇÃO DE EQUIPAMENTOS ELETROELETRÔNICOS DE USO PESSOAL E DOMÉSTICO 95.29-1-05 - REPARAÇÃO DE ARTIGOS DO MOBILIÁRIO 43.22-3-02 - INSTALAÇÃO E MANUTENÇÃO DE SISTEMAS CENTRAIS DE AR CONDICIONADO, DE VENTILAÇÃO E REFRIGERAÇÃO 43.30-4-99 - OUTRAS OBRAS DE ACABAMENTO DA CONSTRUÇÃO 42.92-8-01 - MONTAGEM DE ESTRUTURAS METÁLICAS 43.21-5-00 - INSTALAÇÃO E MANUTENÇÃO ELÉTRICA 46.65-6-00 COMÉRCIO ATACADISTA DE MÁQUINAS E EQUIPAMENTOS PARA USO COMERCIAL; PARTES E PEÇAS 46.69-9-01 - COMÉRCIO ATACADISTA DE BOMBAS E COMPRESSORES; PARTES E PEÇAS 33.21-0-00 - INSTALAÇÃO DE MÁQUINAS E EQUIPAMENTOS INDUSTRIAIS 43.30-4-02 INSTALAÇÃO DE PORTAS, JANELAS, TETOS, DIVISÓRIAS E ARMÁRIOS EMBUTIDOS DE QUALQUER MATERIAL 47.57-1-00 - COMÉRCIO VAREJISTA ESPECIALIZADO DE PEÇAS E ACESSÓRIOS PARA APARELHOS ELETROELETRÔNICOS PARA USO DOMÉSTICO, EXCETO INFORMÁTICA E COMUNICAÇÃO 77.29-2-02 ALUGUEL DE MÓVEIS, UTENSÍLIOS E APARELHOS DE USO DOMÉSTICO E PESSOAL; INSTRUMENTOS MÚSICAIS.

CNAE FISCAL

4753-9/00 - comércio varejista especializado de eletrodomésticos e equipamentos de áudio e vídeo
4751-2/01 - comércio varejista especializado de equipamentos e suprimentos de informática
9529-1/05 - reparação de artigos do mobiliário
9521-5/00 - reparação e manutenção de equipamentos eletroeletrônicos de uso pessoal e doméstico

Req: 81200000754310

Página 1

17/01/2023

JUCEPE

Certifico o Registro em 10/01/2023

Arquivamento 20228703492 de 10/01/2023 Protocolo 228703492 de 10/08/2022 NIRE 26600055665

Nome da empresa SM CORDEIRO DE MELO LTDA EPP

Este documento pode ser verificado em <http://redesim.jucepe.pe.gov.br/autenticacaodocumentos/autenticacao.aspx>

Chancela 95328387579622

ALTERAÇÃO CONTRATUAL DA SOCIEDADE SM CORDEIRO DE MELO LTDA EPP
CNPJ nº 05.560.250/0001-08



http://assinador.pscs.com.br/assinadorweb/autenticacao?chave1=4aWjxY3M0C-WgfjQe5f27w&chave2=bivYHk0tZxwAGXcK14FdLw
ASSINADO DIGITALMENTE POR: 30437601404-SERGIO MURILO CORDEIRO DE MELO

9511-8/00 - reparação e manutenção de computadores e de equipamentos periféricos
7729-2/02 - aluguel de móveis, utensílios e aparelhos de uso doméstico e pessoal; instrumentos musicais
4789-0/07 - comércio varejista de equipamentos para escritório
4759-8/01 - comércio varejista de artigos de tapeçaria, cortinas e persianas
4757-1/00 - comércio varejista especializado de peças e acessórios para aparelhos eletroeletrônicos para uso doméstico, exceto informática e comunicação
4754-7/01 - comércio varejista de móveis
3321-0/00 - instalação de máquinas e equipamentos industriais
4744-0/01 - comércio varejista de ferragens e ferramentas
4669-9/01 - comércio atacadista de bombas e compressores; partes e peças
4665-6/00 - comércio atacadista de máquinas e equipamentos para uso comercial; partes e peças
4330-4/99 - outras obras de acabamento da construção
4330-4/02 - instalação de portas, janelas, tetos, divisórias e armários embutidos de qualquer material
4322-3/02 - instalação e manutenção de sistemas centrais de ar condicionado, de ventilação e refrigeração
4321-5/00 - instalação e manutenção elétrica
4292-8/01 - montagem de estruturas metálicas



DA RATIFICAÇÃO E FORO

CLÁUSULA SEGUNDA. O foro para o exercício e o cumprimento dos direitos e obrigações resultantes do contrato social permanece em RECIFE.

CLÁUSULA TERCEIRA. As Cláusulas e condições estabelecidas em atos já arquivados e que não foram expressamente modificadas por esta alteração continuam em vigor.

O sócio lavra o presente instrumento.

RECIFE, 9 de agosto de 2022.

SERGIO MURILO CORDEIRO DE MELO

Req: 81200000754310

Página 2

17/01/2023



Certifico o Registro em 10/01/2023
Arquivamento 20228703492 de 10/01/2023 Protocolo 228703492 de 10/08/2022 NIRE 26600055665
Nome da empresa SM CORDEIRO DE MELO LTDA EPP
Este documento pode ser verificado em <http://redesim.jucepe.pe.gov.br/autenticacaodocumentos/autenticacao.aspx>
Chancela 95328387579622



228703492

TERMO DE AUTENTICAÇÃO



NOME DA EMPRESA	SM CORDEIRO DE MELO LTDA EPP
PROTOCOLO	228703492 - 10/08/2022
ATO	002 - ALTERAÇÃO
EVENTO	021 - ALTERAÇÃO DE DADOS (EXCETO NOME EMPRESARIAL)

MATRIZ

NIRE 26600055665
CNPJ 05.560.250/0001-08
CERTIFICO O REGISTRO EM 10/01/2023
SOB N: 20228703492

REPRESENTANTES QUE ASSINARAM DIGITALMENTE

Cpf: 30437601404 - SERGIO MURILO CORDEIRO DE MELO - Assinado em 10/01/2023 às 11:58:45

Assinado eletronicamente por
AMANDA AIRES VIEIRA
Responsável pelo expediente da JUCEPE
(Conforme ato nº 079, publicado em 13/01/2023 no DOE/PE)

17/01/2023



FOLHA: 00001

TERMO DE ABERTURA

Contém estas demonstrações, 8 páginas numeradas seguidamente pelo processo eletrônico de dados totalmente escrituradas, de 00001 a 0008 e servirá de Balanço Patrimonial; Demonstração do resultado do exercício; Demonstração das Mutações do Patrimônio Líquido, indicadores de Desempenho e Notas Explicativas referente ao exercício findo em 31 de dezembro de 2022.

Razão Social: SM CORDEIRO DE MELO LTDA EPP
Endereço: JOAO TEIXEIRA, 398
Bairro: ESTANCIA
Cidade: RECIFE
Estado: PE
CEP: 50.771-400
Registro na Junta (NIRE): 26600055665
Data do Registro: 26/09/2014
Inscrição Estadual: 0300138-52
C.N.P.J./C.P.F.: 05.560.250/0001-08
Data de Encerramento do Exercício Social: 31/12/2022

RECIFE, 31 de Dezembro de 2022

SERGIO MURILO CORDEIRO DE MELO
SÓCIO-ADMINISTRADOR
CPF: 304.376.014-04 - RG: 1.822.079
SDS/PE

CLÁUDIO TEIXEIRA DE SOUZA JÚNIOR
CONTADOR
CRC: PE- 019221/O-6
CPF: 317.222.704-97 - RG: 1796089
SSP/PE

08/05/2023

JUCEPE

Certifico o Registro em 08/05/2023
Arquivamento 20239399129 de 08/05/2023 Protocolo 239399129 de 04/05/2023 NIRE 26600055665
Nome da empresa SM CORDEIRO DE MELO LTDA EPP
Este documento pode ser verificado em <http://redesim.jucepe.pe.gov.br/autenticacaodocumentos/autenticacao.aspx>
Chancela 69956062118549

http://assinador.pses.com.br/assinadorweb/autenticacao?chave1=CS0t9gufo7153MKhScGjV7g&chave2=biVtHKotZXwAGXcK14Fdlw
ASSINADO DIGITALMENTE POR: 30437601404-SERGIO MURILO CORDEIRO DE MELO|31722270497-CLAUDIO TEIXEIRA DE SOUZA JUNIOR

CNPJ: 05.560.250/0001-08
NIRE nº 26600055665 de 26/09/2014
Consolidação: Empresa

Grau: 4

Encerrado em: 31/12/2022



ATIVO		1.066.102,70
ATIVO CIRCULANTE		804.667,15
DISPONIBILIDADE		423.976,27
CAIXA		66.245,00
BANCO CONTA MOVIMENTO		19.285,19
APLICACOES FINANCEIRAS		338.446,08
VALORES A RECEBER		14.268,77
VALORES A RECEBER		14.268,77
ADIANTAMENTOS ATIVOS		22.788,79
ADIANTAMENTOS PAGOS ADIANTAMENTOS		22.648,79
CAPITAL DE GIRO		140,00
ESTOQUE		339.284,57
ESTOQUE PARA PRODUTOS		339.284,57
IMPOSTOS A RECUPERAR		4.348,75
IMPOSTOS A RECUPERAR		4.348,75
ATIVO NAO CIRCULANTE		261.435,55
REALIZAVEL A LONGO PRAZO		175.449,34
CONTA CORRENTE COM SOCIOS - LP		175.449,34
IMOBILIZADO EM USO		85.986,21
IMOBILIZADOS EM USO		85.986,21
TOTAL DO ATIVO		1.066.102,70
PASSIVO		1.066.102,70
PASSIVO CIRCULANTE		423.784,50
OBRIGACOES A PAGAR		24.519,30
VALORES A PAGAR		24.519,30
EMPRESTIMOS E FINANCIAMENTOS		141.093,31
EMPRESTIMOS		141.093,31
OBRIGACOES E ENCARGOS SOCIAIS		9.322,16
OBRIGACOES TRABALHISTAS		3.484,69
ENCARGOS SOCIAIS PROVISOES		977,51
TRABALHISTAS		4.859,96
IMPOSTOS A RECOLHER		9.767,62
TRIBUTOS FEDERAIS PARCELAMENTO		7.899,21
TRIBUTARIO		1.868,41
ADIANTAMENTOS PASSIVOS		239.082,11
ADIANTAMENTOS RECEBIDOS		239.082,11
PASSIVO NAO CIRCULANTE		20.551,30
EXIGIVEL A LONGO PRAZO		20.551,30
EMPRESTIMOS E FINANCIAMENTOS		20.551,30
PATRIMONIO LIQUIDO		621.766,90
CAPITAL SOCIAL		351.000,00
CAPITAL REGISTRADO		351.000,00
RESERVAS		270.766,90
RESERVAS DE LUCROS		270.766,90
TOTAL DO PASSIVO		1.066.102,70

Essa demonstração foi elaborada com base na documentação disponibilizada pela SM CORDEIRO DE MELO EIRELI - EPP. Sob as penas da lei, declaramos que as informações aqui contidas são verdadeiras e nos responsabilizamos por todas elas. As informações foram extraídas das folhas nº 63 a 69 do livro Diário nº 24 registrado na junta comercial do estado de Pernambuco sob nº 239399560 em 04/05/2023.
A sociedade não possui Conselho Fiscal instalado.
A Sociedade não possui Auditoria Independente.

RECIFE, 31 de Dezembro de 2022

SERGIO MURILO CORDEIRO DE MELO SÓCIO-ADMINISTRADOR
CPF: 304.376.014-04 - RG: 1.822.079 SD5/PE

CLÁUDIO TEIXEIRA DE SOUZA JÚNIOR CONTADOR
CRC: PE- 019221/O-6
CPF: 317.222.704-97 - RG: 1796089 SSP/PE

08/05/2023



Certifico o Registro em 08/05/2023
Arquivamento 20239399129 de 08/05/2023 Protocolo 239399129 de 04/05/2023 NIRE 26600055665
Nome da empresa SM CORDEIRO DE MELO LTDA EPP
Este documento pode ser verificado em <http://redesim.jucepe.pe.gov.br/autenticacaodocumentos/autenticacao.aspx>
Chancela 69956062118549

http://assinador.pscs.com.br/assinadorweb/autenticacao?chave1=CS0nguy7153MhSc6jV7g&chave2=biVYHk0tZxwAGXcK14FDIw
ASSINADO DIGITALMENTE POR: 30437601404-SERGIO MURILO CORDEIRO DE MELO|31722270497-CLAUDIO TEIXEIRA DE SOUZA JUNIOR

CNPJ: 05.560.250/0001-08

NIRE nº 26600055665 de 26/09/2014

Grau: 4

Período: 01/2022 a 12/2022



RECEITA OPERACIONAL BRUTA	1.287.762,07
RECEITA BRUTA	1.287.762,07
RECEITA DE PRODUTOS E SERVIÇOS	1.287.762,07
DEDUÇÕES DA RECEITA BRUTA	129.279,45
DEDUÇÕES DE VENDAS	129.279,45
DEDUÇÕES DE VENDAS	129.279,45
DEVOLUÇÕES/CANCELAMENTOS/DESCO	21.176,00
IMPOSTOS SOBRE VENDAS	108.103,45
RECEITA LÍQUIDA	1.158.482,62
CUSTOS	1.059.614,13
CUSTOS OPERACIONAIS	1.059.614,13
CUSTOS OPERACIONAIS	1.059.614,13
CUSTOS DOS PRODUTOS E SERVIÇOS	1.059.614,13
LUCRO BRUTO	98.868,49
DESPESAS OPERACIONAIS	371.669,73
DESPESAS OPERACIONAIS	371.669,73
DESPESAS OPERACIONAIS GERAIS	371.669,73
DESPESA COM PESSOAL	112.939,23
DESPESAS ADMINISTRATIVAS	258.730,50
RESULTADO ANTES DAS OPERAÇÕES FINANCEIRAS	-272.801,24
RECEITAS FINANCEIRAS	42.993,88
RECEITAS FINANCEIRAS	42.993,88
DESPESAS FINANCEIRAS	2.028,03
DESPESAS FINANCEIRAS	2.028,03
RESULTADO ANTES DAS PROVISÕES TRIBUTÁRIAS	-231.835,39
PREJUÍZO LÍQUIDO DO EXERCÍCIO	231.835,39

Essa demonstração foi elaborada com base na documentação disponibilizada pela SM CORDEIRO DE MELO EIRELI – EPP. Sob as penas da lei, declaramos que as informações aqui contidas são verdadeiras e nos responsabilizamos por todas elas. As informações foram extraídas das folhas nº 63 a 69 do livro Diário nº 24 registrado na junta comercial do estado de Pernambuco sob nº 239399560 em 04/05/2023. A sociedade não possui Conselho Fiscal instalado. A Sociedade não possui Auditoria Independente

RECIFE, 31 de Dezembro de 2022

SERGIO MURILO CORDEIRO DE MELO
SÓCIO-ADMINISTRADOR
CPF: 304.376.014-04 - RG: 1.822.079
SDS/PE

CLÁUDIO TEIXEIRA DE SOUZA JÚNIOR
CONTADOR
CRC: PE- 019221/O-6
CPF: 317.222.704-97 - RG: 1796089
SSP/PE

08/05/2023



Certifico o Registro em 08/05/2023
Arquivamento 20239399129 de 08/05/2023 Protocolo 239399129 de 04/05/2023 NIRE 26600055665
Nome da empresa SM CORDEIRO DE MELO LTDA EPP
Este documento pode ser verificado em <http://redesim.jucepe.pe.gov.br/autenticacaodocumentos/autenticacao.aspx>
Chancela 69956062118549



CNPJ: 05.560.250/0001-08
NIRE nº 26600055665 de 26/09/2014



	Capital social	Reserva de Capital	Reserva de lucros a realizar	Lucros ou prejuízos acumulados	Total do Patrimônio Líquido
Saldos Iniciais	351.000,00	0,00	461.454,21	0,00	812.454,21
Capital Social	0,00	0,00	0,00	0,00	0,00
Reservas	0,00	0,00	-190.687,31	190.687,31	0,00
Resultado do Exercício	0,00	0,00	0,00	-231.835,39	-231.835,39
Ajuste de Exercício Anterior	0,00	0,00	0,00	41.148,08	41.148,08
Transações de Capital com os Sócios	0,00	0,00	-190.687,31	0,00	-190.687,31
Outras Transações de Capital	0,00	0,00	0,00	0,00	0,00
Outros Resultados Abrangentes	0,00	0,00	0,00	0,00	0,00
Saldos Finais	351.000,00	0,00	270.766,90	0,00	621.766,90

Essa demonstração foi elaborada com base na documentação disponibilizada pela SM CORDEIRO DE MELO EIRELI – EPP. Sob as penas da lei, declaramos que as informações aqui contidas são verdadeiras e nos responsabilizamos por todas elas. As informações foram extraídas das folhas nº 63 a 69 do livro Diário nº 24 registrado na junta comercial do estado de Pernambuco sob nº 239399560 em 04/05/2023. A sociedade não possui Conselho Fiscal instalado. A Sociedade não possui Auditoria Independente

RECIFE , 31 de Dezembro de 2022

SERGIO MURILO CORDEIRO DE MELO
SÓCIO-ADMINISTRADOR
CPF: 304.376.014-04 - RG: 1.822.079
SDS/PE

CLÁUDIO TEIXEIRA DE SOUZA JÚNIOR
CONTADOR
CRC: PE- 019221/O-6
CPF: 317.222.704-97 - RG: 1796089
SSP/PE

08/05/2023



Certifico o Registro em 08/05/2023
Arquivamento 20239399129 de 08/05/2023 Protocolo 239399129 de 04/05/2023 NIRE 26600055665
Nome da empresa SM CORDEIRO DE MELO LTDA EPP
Este documento pode ser verificado em <http://redesim.jucepe.pe.gov.br/autenticacaodocumentos/autenticacao.aspx>
Chancela 69956062118549

<http://assinador.pscs.com.br/assinadorweb/autenticacao?chave1=CS0hquy07153mkhscg1v7g&chave2=biyvHkoLZXWAGXcK14Fdlw>
 SERGIO MURILO CORDEIRO DE MELO | 31722270497 - CLAUDIO TEIXEIRA DE SOUZA JUNIOR

SM CORDEIRO DE MELO LTDA
CNPJ: 05.560.250/0001-08
NIRE: 26.6.0005566-5 de 26/09/2014



FOLHA: 05



http://assinador.pscs.com.br/assinadorweb/autenticacao?chave1=CS0hguYo7l53MkScG1V7g&chave2=biVYHKotZXWAGCKI4FdLw
ASSINADO DIGITALMENTE POR: 30437601404-SERGIO MURILLO CORDEIRO DE MELO|31722270497-CLAUDIO TEIXEIRA DE SOUZA JUNIOR

NOTAS EXPLICATIVAS ÀS DEMONSTRAÇÕES CONTÁBEIS PARA OS EXERCÍCIOS FINDOS EM 31 DE DEZEMBRO DE 2022
(Em reais, exceto quando de outra forma indicado)

1) CONTEXTO OPERACIONAL

A **SM CORDEIRO DE MELO LTDA**, inscrita no CNPJ: **05.560.250/0001-08** é uma sociedade empresária limitada, com sede e foro na cidade Recife/PE, tendo como objeto Comércio varejista especializado de eletrodomésticos e equipamentos de áudio e vídeo, Instalação de máquinas e equipamentos industriais, Montagem de estruturas metálicas, Instalação e manutenção elétrica, Instalação e manutenção de sistemas centrais de ar condicionado, de ventilação e refrigeração, Instalação de portas, janelas, tetos, divisórias e armários embutidos de qualquer material, Outras obras de acabamento da construção, Comércio atacadista de máquinas e equipamentos para uso comercial; partes e peças, Comércio atacadista de bombas e compressores; partes e peças, Comércio varejista de ferragens e ferramentas, Comércio varejista especializado de equipamentos e suprimentos de informática, Comércio varejista de móveis, Comércio varejista especializado de peças e acessórios para aparelhos eletroeletrônicos para uso doméstico, exceto informática e comunicação, Comércio varejista de artigos de tapeçaria, cortinas e persianas, Comércio varejista de equipamentos para escritório, Aluguel de móveis, utensílios e aparelhos de uso doméstico e pessoal; instrumentos musicais, Reparação e manutenção de computadores e de equipamentos periféricos, Reparação e manutenção de equipamentos eletroeletrônicos de uso pessoal e doméstico, Reparação de artigos do mobiliário com início de atividades em 26/03/2003.

2) APRESENTAÇÃO DAS DEMONSTRAÇÕES CONTÁBEIS

As demonstrações contábeis foram elaboradas em consonância com os Princípios Fundamentais de Contabilidade e demais práticas emanadas da legislação societária brasileira.

3) PRINCIPAIS PRÁTICAS CONTÁBEIS

3.1) Regime de Apuração

O resultado é apurado pelo regime de competência

3.2) Direitos e obrigações

Estão demonstrados pelos valores históricos.

3.3) Impostos Federais

A empresa está no regime do Simples Nacional e contabiliza os encargos tributários pelo regime de competência.

Essa demonstração foi elaborada com base na documentação disponibilizada pela SM CORDEIRO DE MELO EIRELI – EPP. Sob as penas da lei, declaramos que as informações aqui contidas são verdadeiras e nos responsabilizamos por todas elas. As informações foram extraídas das folhas nº 63 a 69 do livro Diário nº 24 registrado na junta comercial do estado de Pernambuco sob nº 239399560 em 04/05/2023. A sociedade não possui Conselho Fiscal instalado. A Sociedade não possui Auditoria Independente

RECIFE, 31 de Dezembro de 2022

08/05/2023



Certifico o Registro em 08/05/2023

Arquivamento 20239399129 de 08/05/2023 Protocolo 239399129 de 04/05/2023 NIRE 26600055665

Nome da empresa SM CORDEIRO DE MELO LTDA EPP

Este documento pode ser verificado em <http://redesim.jucepe.pe.gov.br/autenticacaodocumentos/autenticacao.aspx>

Chancela 69956062118549

SM CORDEIRO DE MELO LTDA
CNPJ: 05.560.250/0001-08
NIRE: 26.6.0005566-5 de 26/09/2014



FOLHA: 06



http://assinador.pscs.com.br/assinadorweb/autenticacao?chave1=CS0hguYo7153WkHscGjV7g6chave2=biVYHkoLZXwAGXCKI4FDLw
ASSINADO DIGITALMENTE POR: 30431601404-SERGIO MURILO CORDEIRO DE MELO|31722270497-CLAUDIO TEIXEIRA DE SOUZA JUNIOR

4) CAPITAL SOCIAL

O capital social é de R\$ 351.000,00 (trezentos e cinquenta mil reais), dividido em 351.000 quotas de R\$ 1,00 (um real) cada, totalmente integralizado, apresentando a seguinte composição:

SERGIO MURILO CORDEIRO DE MELO - Participa com 100%

Essa demonstração foi elaborada com base na documentação disponibilizada pela SM CORDEIRO DE MELO EIRELI – EPP. Sob as penas da lei, declaramos que as informações aqui contidas são verdadeiras e nos responsabilizamos por todas elas. As informações foram extraídas das folhas nº 63 a 69 do livro Diário nº 24 registrado na junta comercial do estado de Pernambuco sob nº 239399560 em 04/05/2023.
A sociedade não possui Conselho Fiscal instalado.
A Sociedade não possui Auditoria Independente

RECIFE , 31 de Dezembro de 2022

SERGIO MURILO CORDEIRO DE MELO
SÓCIO-ADMINISTRADOR
CPF: 304.376.014-04 - RG: 1.822.079
SDS/PE

CLÁUDIO TEIXEIRA DE SOUZA JÚNIOR
CONTADOR
CRC: PE- 019221/O-6
CPF: 317.222.704-97 - RG: 1796089
SSP/PE

08/05/2023



Certifico o Registro em 08/05/2023
Arquivamento 20239399129 de 08/05/2023 Protocolo 239399129 de 04/05/2023 NIRE 26600055665
Nome da empresa SM CORDEIRO DE MELO LTDA EPP
Este documento pode ser verificado em <http://redesim.jucepe.pe.gov.br/autenticacaodocumentos/autenticacao.aspx>
Chancela 69956062118549



ÍNDICES ECONÔMICOS EM 31 DE DEZEMBRO DE 2022

$$\text{LG} = \frac{\text{Ativo Circulante} + \text{Realizável a Longo Prazo}}{\text{Passivo Circulante} + \text{Passivo Não Circulante}} = \frac{980.116,49}{444.335,80} = \text{LG} = 2,21$$

A empresa possui R\$ 1,44 para cada R\$ 1,00 de dívida.

$$\text{SG} = \frac{\text{Ativo Total}}{\text{Passivo Circulante} + \text{Passivo Não Circulante}} = \frac{1.066.102,70}{444.335,80} = \text{SG} = 2,40$$

A empresa possui R\$ 1,56 de ativos para cada R\$ 1,00 de dívida.

$$\text{LC} = \frac{\text{Ativo Circulante}}{\text{Passivo Circulante}} = \frac{804.667,15}{423.784,50} = \text{LC} = 1,90$$

A empresa possui R\$ 1,57 de ativos de curto prazo para cada R\$ 1,00 de dívidas a curto prazo.

$$\text{CGL} = \frac{\text{Ativo Circulante} - \text{Passivo Circulante}}{\text{Passivo Circulante} + \text{Passivo Não Circulante}} = \frac{380.882,65}{444.335,80} = \text{CGL} = 0,86$$

Caso a empresa liquidasse todos os seus débitos de curto prazo, restariam R\$ 279.318,24 de ativos de curto prazo

$$\text{EG} = \frac{\text{Passivo Circulante} + \text{Passivo Não Circulante}}{\text{Ativo Total}} = \frac{444.335,80}{1.066.102,70} = \text{EG} = 0,42$$

As dívidas da empresa representam 64% de todos os seus bens e direitos.

Recife / PE, 31 de Dezembro de 2022

Essa demonstração foi elaborada com base na documentação disponibilizada pela SM CORDEIRO DE MELO EIRELI – EPP. Sob as penas da lei, declaramos que as informações aqui contidas são verdadeiras e nos responsabilizamos por todas elas. As informações foram extraídas das folhas nº 63 a 69 do livro Diário nº 24 registrado na junta comercial do estado de Pernambuco sob nº 239399560 em 04/05/2023. A sociedade não possui Conselho Fiscal instalado. A Sociedade não possui Auditoria Independente

SERGIO MURILO CORDEIRO DE MELO
SÓCIO-ADMINISTRADOR
CPF: 304.376.014-04 - RG: 1.822.079
SDS/PE

CLÁUDIO TEIXEIRA DE SOUZA JÚNIOR
CONTADOR
CRC: PE- 019221/O-6
CPF: 317.222.704-97 - RG: 1796089
SSP/PE

08/05/2023



Certifico o Registro em 08/05/2023
Arquivamento 20239399129 de 08/05/2023 Protocolo 239399129 de 04/05/2023 NIRE 26600055665
Nome da empresa SM CORDEIRO DE MELO LTDA EPP
Este documento pode ser verificado em <http://redesim.jucepe.pe.gov.br/autenticacaodocumentos/autenticacao.aspx>
Chancela 69956062118549



FOLHA: 00008

TERMO DE ENCERRAMENTO

Contém estas demonstrações, 8 páginas numeradas seguidamente pelo processo eletrônico de dados totalmente escrituradas, de 00001 a 0008 e servirá de Balanço Patrimonial; Demonstração do resultado do exercício; Demonstração das Mutações do Patrimônio Líquido, indicadores de Desempenho e Notas Explicativas referente ao exercício findo em 31 de dezembro de 2022.

Razão Social: SM CORDEIRO DE MELO LTDA EPP
Endereço: JOAO TEIXEIRA, 398
Bairro: ESTANCIA
Cidade: RECIFE
Estado: PE
CEP: 50.771-400
Registro na Junta (NIRE): 26600055665
Data do Registro: 26/09/2014
Inscrição Estadual: 0300138-52
C.N.P.J./C.P.F.: 05.560.250/0001-08

RECIFE, 31 de Dezembro de 2022

SERGIO MURILO CORDEIRO DE MELO
SÓCIO-ADMINISTRADOR
CPF: 304.376.014-04 - RG: 1.822.079
SDS/PE

CLÁUDIO TEIXEIRA DE SOUZA JÚNIOR
CONTADOR
CRC: PE- 019221/O-6
CPF: 317.222.704-97 - RG: 1796089
SSP/PE

08/05/2023

JUCEPE

Certifico o Registro em 08/05/2023
Arquivamento 20239399129 de 08/05/2023 Protocolo 239399129 de 04/05/2023 NIRE 26600055665
Nome da empresa SM CORDEIRO DE MELO LTDA EPP
Este documento pode ser verificado em <http://redesim.jucepe.pe.gov.br/autenticacaodocumentos/autenticacao.aspx>
Chancela 69956062118549

http://assinador.pscs.com.br/assinadorweb/autenticacao?chave1=CS0hguYo7153WkhScGjV7g&chave2=biVYHkOLZxwAGXckI4FdLW
ASSINADO DIGITALMENTE POR: 30437601404-SERGIO MURILO CORDEIRO DE MELO|31722270497-CLAUDIO TEIXEIRA DE SOUZA JUNIOR



TERMO DE AUTENTICAÇÃO

NOME DA EMPRESA	SM CORDEIRO DE MELO LTDA EPP
PROTOCOLO	239399129 - 04/05/2023
ATO	223 - BALANCO PUBLICADO
EVENTO	223 - BALANCO PUBLICADO

MATRIZ

NIRE 26600055665
CNPJ 05.560.250/0001-08
CERTIFICO O REGISTRO EM 08/05/2023
SOB N: 20239399129

REPRESENTANTES QUE ASSINARAM DIGITALMENTE

Cpf: 30437601404 - SERGIO MURILO CORDEIRO DE MELO - Assinado em 08/05/2023 às 09:47:59
Cpf: 31722270497 - CLAUDIO TEIXEIRA DE SOUZA JUNIOR - Assinado em 08/05/2023 às 09:41:37

Assinado eletronicamente por
JOAO PAULO ROCHA DAMASCENO
Secretário-Geral

08/05/2023



**CONSELHO REGIONAL DE CONTABILIDADE DO ESTADO DO PERNAMBUCO
CERTIDÃO DE HABILITAÇÃO PROFISSIONAL**

O **CONSELHO REGIONAL DE CONTABILIDADE DO ESTADO DO PERNAMBUCO** certifica que o(a) profissional identificado(a) no presente documento encontra-se habilitado para o exercício da profissão contábil.

IDENTIFICAÇÃO DO REGISTRO

NOME..... : CLAUDIO TEIXEIRA DE SOUZA JUNIOR
REGISTRO..... : PE-019221/O-6
CATEGORIA..... : CONTADOR
CPF..... : ***.222.704-**

A falsificação deste documento constitui-se em crime previsto no Código Penal Brasileiro, sujeitando o autor à respectiva ação penal.

Emissão: PERNAMBUCO, 08/05/2023 as 14:20:12.

Válido até: 06/08/2023.

Código de Controle: 341333.

Para verificar a autenticidade deste documento consulte o site do CRCPE.



REPÚBLICA FEDERATIVA DO BRASIL
CADASTRO NACIONAL DA PESSOA JURÍDICA



NÚMERO DE INSCRIÇÃO 05.560.250/0001-08 MATRIZ	COMPROVANTE DE INSCRIÇÃO E DE SITUAÇÃO CADASTRAL	DATA DE ABERTURA 26/03/2003
NOME EMPRESARIAL SM CORDEIRO DE MELO LTDA		
TÍTULO DO ESTABELECIMENTO (NOME DE FANTASIA) SM	PORTE EPP	
CÓDIGO E DESCRIÇÃO DA ATIVIDADE ECONÔMICA PRINCIPAL 47.53-9-00 - Comércio varejista especializado de eletrodomésticos e equipamentos de áudio e vídeo		
CÓDIGO E DESCRIÇÃO DAS ATIVIDADES ECONÔMICAS SECUNDÁRIAS 33.21-0-00 - Instalação de máquinas e equipamentos industriais 42.92-8-01 - Montagem de estruturas metálicas 43.21-5-00 - Instalação e manutenção elétrica 43.22-3-02 - Instalação e manutenção de sistemas centrais de ar condicionado, de ventilação e refrigeração 43.30-4-02 - Instalação de portas, janelas, tetos, divisórias e armários embutidos de qualquer material 43.30-4-99 - Outras obras de acabamento da construção 46.65-6-00 - Comércio atacadista de máquinas e equipamentos para uso comercial; partes e peças 46.69-9-01 - Comércio atacadista de bombas e compressores; partes e peças 47.44-0-01 - Comércio varejista de ferragens e ferramentas 47.51-2-01 - Comércio varejista especializado de equipamentos e suprimentos de informática 47.54-7-01 - Comércio varejista de móveis 47.57-1-00 - Comércio varejista especializado de peças e acessórios para aparelhos eletroeletrônicos para uso doméstico, exceto informática e comunicação 47.59-8-01 - Comércio varejista de artigos de tapeçaria, cortinas e persianas 47.89-0-07 - Comércio varejista de equipamentos para escritório 77.29-2-02 - Aluguel de móveis, utensílios e aparelhos de uso doméstico e pessoal; instrumentos musicais 95.11-8-00 - Reparação e manutenção de computadores e de equipamentos periféricos 95.21-5-00 - Reparação e manutenção de equipamentos eletroeletrônicos de uso pessoal e doméstico 95.29-1-05 - Reparação de artigos do mobiliário		
CÓDIGO E DESCRIÇÃO DA NATUREZA JURÍDICA 206-2 - Sociedade Empresária Limitada		
LOGRADOURO R JOAO TEIXEIRA	NÚMERO 398	COMPLEMENTO *****
CEP 50.771-400	BAIRRO/DISTRITO ESTANCIA	MUNICÍPIO RECIFE
UF PE	ENDEREÇO ELETRÔNICO SM.CORDEIRO@HOTMAIL.COM	
TELEFONE (81) 3455-6992		
ENTE FEDERATIVO RESPONSÁVEL (EFR) *****		
SITUAÇÃO CADASTRAL ATIVA	DATA DA SITUAÇÃO CADASTRAL 03/11/2005	
MOTIVO DE SITUAÇÃO CADASTRAL		
SITUAÇÃO ESPECIAL *****	DATA DA SITUAÇÃO ESPECIAL *****	

Aprovado pela Instrução Normativa RFB nº 1.863, de 27 de dezembro de 2018.

Emitido no dia **30/06/2023** às **10:15:12** (data e hora de Brasília).

Página: **1/1**



REPÚBLICA FEDERATIVA DO BRASIL
ESTADO DA PARAÍBA
CARTÓRIO AZEVEDO BASTOS
FUNDADO EM 1888

PRIMEIRO REGISTRO CIVIL DE NASCIMENTO E ÓBITOS E PRIVATIVO DE CASAMENTOS, INTERDIÇÕES E TUTELAS DA COMARCA DE JOÃO PESSOA

Av. Eptácio Pessoa, 1145 Bairro dos Estados 58030-00, João Pessoa PB
Tel.: (83) 3244-5404 / Fax: (83) 3244-5484
<http://www.azevedobastos.not.br>
E-mail: cartorio@azevedobastos.not.br



DECLARAÇÃO DE SERVIÇO DE AUTENTICAÇÃO DIGITAL

O Bel. Válber Azevêdo de Miranda Cavalcanti, Oficial do Primeiro Registro Civil de Nascimentos e Óbitos e Privativo de Casamentos, Interdições e Tutelas com atribuição de autenticar e reconhecer firmas da Comarca de João Pessoa Capital do Estado da Paraíba, em virtude de Lei, etc...

DECLARA para os devidos fins de direito que, o documento em anexo identificado individualmente em cada Código de Autenticação Digital¹ ou na referida sequência, foi autenticado de acordo com as Legislações e normas vigentes².

DECLARO ainda que, para garantir transparência e segurança jurídica de todos os atos oriundos da atividade Notarial e Registral no Estado da Paraíba, foi instituído pela Lei Nº 10.132, de 06 de novembro de 2013, a aplicação obrigatória de um Selo Digital de Fiscalização Extrajudicial em todos os atos de notas e registro, composto de um código único (por exemplo: Selo Digital: ABC12345-X1X2) e dessa forma, cada autenticação processada pela nossa Serventia pode ser verificada e confirmada tantas vezes quanto for necessário através do site do Tribunal de Justiça do Estado da Paraíba, endereço <https://corregedoria.tjpb.jus.br/selo-digital/>

A autenticação digital do documento faz prova de que, na data e hora em que ela foi realizada, a empresa SM CORDEIRO DE MELO - EPP tinha posse de um documento com as mesmas características que foram reproduzidas na cópia autenticada, sendo da empresa SM CORDEIRO DE MELO - EPP a responsabilidade, única e exclusiva, pela idoneidade do documento apresentado a este Cartório.

Esta DECLARAÇÃO foi emitida em **16/09/2020 15:58:09 (hora local)** através do sistema de autenticação digital do Cartório Azevêdo Bastos, de acordo com o Art. 1º, 10º e seus §§ 1º e 2º da MP 2200/2001, como também, o documento eletrônico autenticado contendo o Certificado Digital do titular do Cartório Azevêdo Bastos, poderá ser solicitado diretamente a empresa **SM CORDEIRO DE MELO - EPP** ou ao Cartório pelo endereço de e-mail autentica@azevedobastos.not.br

Para informações mais detalhadas deste ato, acesse o site <https://autdigital.azevedobastos.not.br> e informe o *Código de Autenticação Digital*.

Esta Declaração é válida por **tempo indeterminado** e está disponível para consulta em nosso site.

¹**Código de Autenticação Digital:** 11051609206293334231-1

²**Legislações Vigentes:** Lei Federal nº 8.935/94, Lei Federal nº 10.406/2002, Medida Provisória nº 2200/2001, Lei Federal nº 13.105/2015, Lei Estadual nº 8.721/2008, Lei Estadual nº 10.132/2013 e Provimento CGJ Nº 003/2014.

O referido é verdade, dou fé.

CHAVE DIGITAL

00005b1d734fd94f057f2d69fe6bc05bb3e2cf49cff3b1367d18f9be947ac91041b814b02b2fe15d8fc94a8155bbf9105b25f414b6ee92d465e23536f859dedba21d0c97db2e27e13572cbf59eb343d



Presidência da República
Casa Civil
Medida Provisória Nº 2.200-2,
de 24 de agosto de 2001.





REPÚBLICA FEDERATIVA DO BRASIL
 MINISTÉRIO DA INFRAESTRUTURA
 DEPARTAMENTO NACIONAL DE DRENAGEM
 CARTÃO NACIONAL DE HABILITAÇÃO

VALIDA EM TODO O TERRITÓRIO NACIONAL
 1928558262

PROIBIDO PLASTIFICAR
 1928558262

INFORMAÇÕES

NOME: SERGIO MURILO CORDEIRO DE MELO

DOC. IDENTIDADE / ORG. EMISSOR / UF: 1822079 SDS PE

CPF: 304.376.014-04 DATA NASCIMENTO: 26/07/1964

FILIAÇÃO: FERNANDO CORDEIRO DE MELO
 LUZINETE GOMES CORDEIRO DE MELO

PERMISSÃO: ACC CAT. HAB: AB

Nº REGISTRO: 0106985253 VALIDADE: 27/09/2024 1ª HABILITAÇÃO: 04/01/1985

OBSERVAÇÕES

ASSINATURA DO PORTADOR: *Sergio Murilo Cordeiro de Melo*

LOCAL: RECIFE, PE DATA EMISSÃO: 30/09/2019

ASSINATURA DO EMISSOR: *Roberto Fontelles*
 Roberto Fontelles
 Diretor Presidente
 35600824841
 PE094813370

PERNAMBUCO

Documento Autenticado Digitalmente de acordo com os artigos 1º, 3º e 7º inc. V 8º, 41 e 52 da Lei Federal 8.935/1994 e Art. 6º Inc. XII da Lei Estadual 8.721/2008 autêntico a presente imagem digitalizada, reprodução fiel do documento apresentado e conferido neste ato.
 O referido é verdade. Dou fé. ***** Confira os dados do ato em: https://selodigital.tjpb.jus.br ou Consulte o Documento em: https://azevedobastos.not.br/documento/11051609206293334231



CARTÓRIO

Autenticação Digital Código: 11051609206293334231-1
 Data: 16/09/2020 15:51:24
 Valor Total do Ato: R\$ 4,56
 Selo Digital Tipo Normal C: AKL83670-KORB;



CNPJ: 06.870-0

Cartório Azevedo Bastos
 Av. Presidente Epitácio Pessoa - 1145
 Bairro dos Estado, João Pessoa - PB
 (83) 3244-5404 - cartorio@azevedobastos.not.br
 https://azevedobastos.not.br

Bel. Válber Azevedo Mirante Cavalcanti
 Titular

TJPB





MINISTÉRIO DA FAZENDA
Secretaria da Receita Federal do Brasil
Procuradoria-Geral da Fazenda Nacional



**CERTIDÃO POSITIVA COM EFEITOS DE NEGATIVA DE DÉBITOS RELATIVOS AOS TRIBUTOS
FEDERAIS E À DÍVIDA ATIVA DA UNIÃO**

Nome: SM CORDEIRO DE MELO LTDA
CNPJ: 05.560.250/0001-08

Ressalvado o direito de a Fazenda Nacional cobrar e inscrever quaisquer dívidas de responsabilidade do sujeito passivo acima identificado que vierem a ser apuradas, é certificado que:

1. constam débitos administrados pela Secretaria da Receita Federal do Brasil (RFB) com exigibilidade suspensa nos termos do art. 151 da Lei nº 5.172, de 25 de outubro de 1966 - Código Tributário Nacional (CTN), ou objeto de decisão judicial que determina sua desconsideração para fins de certificação da regularidade fiscal, ou ainda não vencidos; e
2. não constam inscrições em Dívida Ativa da União (DAU) na Procuradoria-Geral da Fazenda Nacional (PGFN).

Conforme disposto nos arts. 205 e 206 do CTN, este documento tem os mesmos efeitos da certidão negativa.

Esta certidão é válida para o estabelecimento matriz e suas filiais e, no caso de ente federativo, para todos os órgãos e fundos públicos da administração direta a ele vinculados. Refere-se à situação do sujeito passivo no âmbito da RFB e da PGFN e abrange inclusive as contribuições sociais previstas nas alíneas 'a' a 'd' do parágrafo único do art. 11 da Lei nº 8.212, de 24 de julho de 1991.

A aceitação desta certidão está condicionada à verificação de sua autenticidade na Internet, nos endereços <<http://rfb.gov.br>> ou <<http://www.pgfn.gov.br>>.

Certidão emitida gratuitamente com base na Portaria Conjunta RFB/PGFN nº 1.751, de 2/10/2014.
Emitida às 15:35:06 do dia 09/06/2023 <hora e data de Brasília>.
Válida até 06/12/2023.

Código de controle da certidão: **3548.95A8.97E4.D475**
Qualquer rasura ou emenda invalidará este documento.



CERTIDÃO DE REGULARIDADE FISCAL

Número da Certidão: 2023.000003696042-48

Data de Emissão: 09/06/2023

DADOS DO CONTRIBUINTE

Razão Social: SM CORDEIRO DE MELO LTDA

Endereço: RUA JOAO TEIXEIRA N. 398, ESTANCIA, RECIFE, PE, CEP: 50.771-400

CNPJ: 05.560.250/0001-08

Certificamos, observadas as disposições da legislação vigente e de acordo com os registros existentes neste órgão, que o contribuinte acima identificado está em situação **REGULAR** perante a Fazenda Pública Estadual.

A presente certidão não compreende débitos cuja exigibilidade esteja suspensa nem exclui o direito da Fazenda Pública Estadual, a qualquer tempo, cobrar valores a ela porventura devidos pelo referido requerente.

Esta certidão é válida até **06/09/2023** devendo ser confirmada sua autenticidade através do serviço "ARE VIRTUAL" na página www.sefaz.pe.gov.br.

**DOCUMENTO DE INSCRIÇÃO E ATUALIZAÇÃO NO CACEPE - DIAC**

No. Protocolo: 2023.000004111246-01

Razão Social: **SM CORDEIRO DE MELO LTDA**Nome Fantasia: **SM**Endereço: **RUA JOAO TEIXEIRA, 398****ESTANCIA, RECIFE - PE****50.771-400**CACEPE: **0300138-52**CNPJ/MF: **05.560.250/0001-08**Regime de Recolhimento: **SIMPLES NACIONAL**Situação Contribuinte: **ATIVO**

Atividade Econômica Principal:

4753-9/00 - COMERCIO VAREJISTA ESPECIALIZADO DE ELETRODOMESTICOS E EQUIPAMENTOS DE AUDIO E VIDEO

Atividade(s) Econômica(s) Secundária(s):

4759-8/01 - COMERCIO VAREJISTA DE ARTIGOS DE TAPECARIA, CORTINAS E PERSIANAS**4789-0/07 - COMERCIO VAREJISTA DE EQUIPAMENTOS PARA ESCRITORIO****4754-7/01 - COMERCIO VAREJISTA DE MOVEIS****4751-2/01 - COMERCIO VAREJISTA ESPECIALIZADO DE EQUIPAMENTOS E SUPRIMENTOS DE INFORMATICA****4744-0/01 - COMERCIO VAREJISTA DE FERRAGENS E FERRAMENTAS****4322-3/02 - INSTALACAO E MANUTENCAO DE SISTEMAS CENTRAIS DE AR CONDICIONADO, DE VENTILACAO E REFRIGERACAO****4330-4/99 - OUTRAS OBRAS DE ACABAMENTO DA CONSTRUCAO****4321-5/00 - INSTALACAO E MANUTENCAO ELETRICA****4292-8/01 - MONTAGEM DE ESTRUTURAS METALICAS****9511-8/00 - REPARACAO E MANUTENCAO DE COMPUTADORES E DE EQUIPAMENTOS PERIFERICOS****9521-5/00 - REPARACAO E MANUTENCAO DE EQUIPAMENTOS ELETROELETRONICOS DE USO PESSOAL E DOMESTICO****9529-1/05 - REPARACAO DE ARTIGOS DO MOBILIARIO****3321-0/00 - INSTALACAO DE MAQUINAS E EQUIPAMENTOS INDUSTRIAIS****4330-4/02 - INSTALACAO DE PORTAS, JANELAS, TETOS, DIVISORIAS E ARMARIOS EMBUTIDOS DE QUALQUER MATERIAL****4665-6/00 - COMERCIO ATACADISTA DE MAQUINAS E EQUIPAMENTOS PARA USO COMERCIAL; PARTES E PECAS****4669-9/01 - COMERCIO ATACADISTA DE BOMBAS E COMPRESSORES; PARTES E PECAS****4757-1/00 - COMERCIO VAREJISTA ESPECIALIZADO DE PECAS E ACESSORIOS PARA APARELHOS ELETROELETRONICOS PARA USO****7729-2/02 - ALUGUEL DE MOVEIS, UTENSILIOS E APARELHOS DE USO DOMESTICO E PESSOAL; INSTRUMENTOS MUSICAIS**

**DOCUMENTO DE INSCRIÇÃO E ATUALIZAÇÃO NO CACEPE - DIAC**

Este documento comprova a inscrição do estabelecimento no Cadastro de Contribuinte do Estado de Pernambuco - CACEPE, sendo obrigatória a sua colocação em lugar visível no estabelecimento.

Faixa Recolhimento: **Não Informado**

DATA DE INSCRIÇÃO: **03/04/2003**

DATA DE EMISSÃO DO DOCUMENTO: **30/06/2023**



Certidão Negativa Débitos Fiscais

1. Denominação Social/Nome

SM CORDEIRO DE MELO LTDA EPP

2. CMC

339.230-9

3. Endereço

RUA JOAO TEIXEIRA, 398
BAIRRO ESTANCIA, CEP 50771-405, RECIFE-PE

4. CNPJ/CPF

05.560.250/0001-08

5. Atividade Econômica

4754-70-1 COMÉRCIO VAREJISTA DE MÓVEIS
4751-20-1 Comercio varejista especializado de equipamentos e suprimentos de informatica
4744-00-1 COMÉRCIO VAREJISTA DE FERRAGENS E FERRAMENTAS
4789-00-7 COMÉRCIO VAREJISTA DE EQUIPAMENTOS PARA ESCRITÓRIO
4759-80-1 COMÉRCIO VAREJISTA DE ARTIGOS DE TAPEÇARIA, CORTINAS E PERSIANAS
9511-80-0 REPARAÇÃO E MANUTENÇÃO DE COMPUTADORES E DE EQUIPAMENTOS PERIFÉRICOS
9529-10-5 REPARAÇÃO DE ARTIGOS DO MOBILIÁRIO
4322-30-2 INSTALAÇÃO E MANUTENÇÃO DE SIST CENTRAIS DE AR CONDIC, DE VENTIL E REFRIGERAÇÃO
4292-80-1 MONTAGEM DE ESTRUTURAS METÁLICAS
4321-50-0 INSTALAÇÃO E MANUTENÇÃO ELÉTRICA
4330-49-9 OUTRAS OBRAS DE ACABAMENTO DA CONSTRUÇÃO
9521-50-0 REPARAÇÃO E MANUTENÇÃO DE EQUIP ELETROELETRÔN DE USO PESSOAL E DOMÉSTICO
4753-90-0 COMÉRCIO VAREJISTA ESPECIALIZADO DE ELETRODOMÉSTICOS E EQUIP DE ÁUDIO E VÍDEO
3321-00-0 INSTALAÇÃO DE MÁQUINAS E EQUIPAMENTOS INDUSTRIAIS
4330-40-2 INSTALAÇÃO DE PORTAS, JANELAS, TETOS, DIVISÓRIAS E ARMÁR EMBUT DE QUALQ MATERIAL
4665-60-0 COMÉRCIO ATACADISTA DE MÁQUINAS E EQUIPAMENTOS P/ USO COMERCIAL; PARTES E PEÇAS
4669-90-1 COMÉRCIO ATACADISTA DE BOMBAS E COMPRESSORES; PARTES E PEÇAS
7729-20-2 ALUGUEL DE MÓVEIS, UTENSÍLIOS E APAR DE USO DOMÉST E PESSOAL; INSTRUMENT MUSICAIS
4757-10-0 COM VAREJ ESP DE PEÇAS E ACES P/ APAR ELETROELET P/ USO DOMÉST, EXC INF E COMUNIC

6. Descrição

Certifico, de acordo com a legislação em vigor e em conformidade com os registros cadastrais / fiscais, nesta data, que o contribuinte de que trata a presente certidão está regularizado com o erário municipal no que concerne aos lançamentos relativos aos tributos municipais.

7. Ressalva

* * * * *

8. Validade/Autenticidade

Esta certidão é válida por 60 (sessenta) dias a contar da data de sua expedição e sua autenticidade deverá ser confirmada na página <http://recifeemdia.recife.pe.gov.br/certidoes>

Certidão equivalente ao Certificado de Regularidade Fiscal, nos termos da Lei 8.666/93 e abrange as esferas administrativa e judicial (dívida ativa)

A Prefeitura do Recife poderá cobrar e inscrever quaisquer dívidas de responsabilidade do sujeito passivo acima identificado, que vierem a ser apuradas.

9. Código de Autenticidade

636.9286.3327

10. Expedida em

Recife, 09 de JUNHO de 2023

11. Certidão emitida com base nos pagamentos registrados até

05 de JUNHO de 2023



PREFEITURA DO RECIFE
SECRETARIA DE FINANÇAS
GOTM - Gerência Operacional de Tributos Mercantis

CIM - CARTÃO DE INSCRIÇÃO MUNICIPAL

COMPETÊNCIA	VALIDO ATÉ	SITUAÇÃO	PENDÊNCIAS	DATA CADASTRAMENTO
2023/01	10/08/2023	ATIVO COM ALVARÁ	NÃO	25/04/2003
CNPJ	INSCRIÇÃO MERCANTIL	NOME(AZÃO) SOCIAL E TOME FORTES #		
05.560.250/0001-08	339.230-9	SM CORDEIRO DE MELO LTDA EPP SM		
NATUREZA JURÍDICA	E-MAIL		FONE	
SOCIEDADE EMPRESÁRIA LIMITADA	SM.CORDEIRO@HOTMAIL.COM		33333333	
TRIBUTOS	REGIÃO MOBILIÁRIO	NOME DO ESTABELECIMENTO		
ISS HCM TRIBUTAÇÃO NORMAL TIF TRIBUTAÇÃO NORMAL	522874-3	RUA JOAO TEIXEIRA 398 ESTANCIA 50771-405 RECIFE PERNAMBUCO		
MÁQUINAS, MOTORES E AFINS	TPO EMPRESA	ENDEREÇO DE CORRESPONDÊNCIA		
<input type="checkbox"/> MÁQUINA <input type="checkbox"/> GUINDASTE <input type="checkbox"/> FURNO <input type="checkbox"/> MOTOR	CONVENCIONAL	RUA JOAO TEIXEIRA 398 ESTANCIA 50771-405 RECIFE PERNAMBUCO		
Ocupação de Área Pública	ATIVIDADES			
	COMÉRCIO VAREJISTA ESPECIALIZADO DE ELETRODOMÉSTICOS E EQUIP DE ÁUDIO E VÍDEO AP INSTALAÇÃO DE MÁQUINAS E EQUIPAMENTOS INDUSTRIAIS APP			
PUBLICIDADE				
EMPRESA COM BENEFÍCIO FISCAL SIMPLES NACIONAL ACRÉSCIMO DE 6,47% EM RELAÇÃO A 2022 COM BASE NO IPCA (LEI 16.607/2000). VERIFIQUE A DATA DE VALIDADE DO CIM. PAGAMENTOS DEVEM SER EFETUADOS NA REDE BANCÁRIA AUTORIZADA OU NAS CASAS LOTÉRICAS. UTILIZE O 0800 0811255 PARA ATUALIZAR TELEFONES, E-MAIL E PARA TIRAR DÚVIDAS. TENHA EM MÃOS A INSCRIÇÃO MERCANTIL.				





PODER JUDICIÁRIO
JUSTIÇA DO TRABALHO



CERTIDÃO NEGATIVA DE DÉBITOS TRABALHISTAS

Nome: SM CORDEIRO DE MELO LTDA (MATRIZ E FILIAIS)
CNPJ: 05.560.250/0001-08
Certidão n°: 26025855/2023
Expedição: 09/06/2023, às 15:36:31
Validade: 06/12/2023 - 180 (cento e oitenta) dias, contados da data de sua expedição.

Certifica-se que **SM CORDEIRO DE MELO LTDA (MATRIZ E FILIAIS)**, inscrito(a) no CNPJ sob o n° **05.560.250/0001-08**, **NÃO CONSTA** como inadimplente no Banco Nacional de Devedores Trabalhistas. Certidão emitida com base nos arts. 642-A e 883-A da Consolidação das Leis do Trabalho, acrescentados pelas Leis ns.º 12.440/2011 e 13.467/2017, e no Ato 01/2022 da CGJT, de 21 de janeiro de 2022. Os dados constantes desta Certidão são de responsabilidade dos Tribunais do Trabalho.

No caso de pessoa jurídica, a Certidão atesta a empresa em relação a todos os seus estabelecimentos, agências ou filiais.

A aceitação desta certidão condiciona-se à verificação de sua autenticidade no portal do Tribunal Superior do Trabalho na Internet (<http://www.tst.jus.br>).

Certidão emitida gratuitamente.

INFORMAÇÃO IMPORTANTE

Do Banco Nacional de Devedores Trabalhistas constam os dados necessários à identificação das pessoas naturais e jurídicas inadimplentes perante a Justiça do Trabalho quanto às obrigações estabelecidas em sentença condenatória transitada em julgado ou em acordos judiciais trabalhistas, inclusive no concernente aos recolhimentos previdenciários, a honorários, a custas, a emolumentos ou a recolhimentos determinados em lei; ou decorrentes de execução de acordos firmados perante o Ministério Público do Trabalho, Comissão de Conciliação Prévia ou demais títulos que, por disposição legal, contiver força executiva.



**1º OFÍCIO DE DISTRIBUIÇÃO DA CAPITAL
FORUM DESEMBARGADOR RODOLFO AURELIANO
Av. Des. Guerra Barreto, s/n, térreo, Ilha Joana Bezerra - RECIFE/PE**

CERTIDÃO FALÊNCIA

JOSÉ GILSON DE OLIVEIRA CABRAL,

Titular do 1º Ofício de Contador –distribuidor da Comarca de Recife, Capital do Estado de PE

CERTIFICO, por me haver sido pedido que, conforme pesquisa realizada no sistema JUDWIN, onde são lançadas as distribuições do ofício, a meu cargo, **Seção CIVIL** no período de **05 (CINCO)** anos até a presente data, **não** encontrei **DISTRIBUIDO** Processo de **Falência, Concordata, Recuperação Judicial, inexistindo pedido de homologação judicial de plano de recuperação extrajudicial** em face de:

SM CORDEIRO DE MELO EIRELI, CPF/CNPJ: 05.250.560/0001-08.

Certifico ainda que, nesta comarca, podem ser obtidas certidões desse tipo de feito ajuizado em 1º grau, quanto aos processos eletrônicos do PJE, abrangendo todas as comarcas de PE, diretamente no site TJPE.JUS.BR.

ESSA CERTIDÃO NÃO INCLUI OS PROCESSOS DISTRIBUIDOS ANTES DO PRAZO ESTIPULADO NA PESQUISA, AINDA QUE EM TRAMITAÇÃO.

OBS: sem cobrança de taxa em cumprimento ao ofício circular nº 12/2016 de 04/07/2016

Pesquisa realizada em 12/06/2023 por Adriana Barbosa Lopes Matr 181541-5

1º DISTRIBUIDOR DA CAPITAL



Documento autenticado por: Adriana Barbosa Lopes
ANALISTA JUD/FUNCAO ADM - APJ - Informação
Autenticado em 12/06/2023 às 08:23
conforme art. 1º, III, "b", da Lei 11.419/2006
<https://autenticacaodocumentos.app.tjpe.jus.br>

Autenticação:
P3.P3.06.09.UE





PODER JUDICIÁRIO DO ESTADO DE PERNAMBUCO

TRIBUNAL DE JUSTIÇA

Fórum Des. Rodolfo Aureliano
Av. Desembargador Guerra Barreto, 200 – Térreo – Ala Sul, bairro Joana Bezerra
Fones nº (081) 3181-0400 (FAX)/ 3181-0476 e 3181-0470
CEP 50.090-700 - RECIFE - PE

CERTIDÃO NEGATIVA LICITAÇÃO

VALIDADE 30 DIAS DA EMISSÃO

Data da Emissão: 29/06/2023 09h25min

Data de Validade: 29/07/2023

Nº da Certidão: 01502272/2023

Nº da Autenticidade: TI.RH.K3.78.R7

Os dados dos documentos constantes nesta certidão foram informados pelo solicitante, sua titularidade e autenticidade deverão ser conferidas pelo interessado, conforme o documento original

Razão Social: **SM CORDEIRO DE MELO EIRELI**

CNPJ: **05.560.250/0001-08**

Inscrição Estadual: **03002309**

Endereço Residencial: **RUA JOÃO TEIXEIRA, 398**

Compl:

Bairro: **ESTÂNCIA**

Cidade: **Recife/PE**

Certifico que NADA CONSTA nos registros de distribuição no Sistema Processo Judicial Eletrônico – PJe 1º Grau, implantado nas Unidades Judiciárias, no âmbito do Tribunal de Justiça do Estado de Pernambuco, AÇÃO DE FALÊNCIA, CONCORDATA, RECUPERAÇÃO JUDICIAL E RECUPERAÇÃO EXTRAJUDICIAL protocolada e que esteja em tramitação contra a pessoa acima identificada.

A presente certidão, em consonância com a legislação vigente, atende ao disposto na Instrução Normativa do TJPE nº 07 de 02/06/2014, na Resolução do CNJ nº 185 e na Lei 11.419/2006 e foi expedida gratuitamente através da Internet.

Observações:

A autenticidade desta certidão deverá ser confirmada no sítio eletrônico do Tribunal de Justiça do Estado de Pernambuco, através do link <https://www.tjpe.jus.br/certidaopje/xhtml/main.xhtml>, na opção - Validar Certidão Negativa de Processos Cíveis (PJe) - utilizando o número de autenticidade acima identificado.

Esta certidão não abrange os processos distribuídos antes da implantação do Sistema Processo Judicial Eletrônico – PJe, no âmbito do Tribunal de Justiça de Pernambuco. O referido é verdade e dou fã.



PODER JUDICIÁRIO DO ESTADO DE PERNAMBUCO

TRIBUNAL DE JUSTIÇANúcleo de Distribuição Processual - NUDIP 2º grau
Praça da República, s/n, bairro Santo Antônio
Fones nºs (081) 3182-0519 ou 3182-0594
CEP 50.010-040 RECIFE - PE**CERTIDÃO NEGATIVA
LICITAÇÃO**

VALIDADE 30 DIAS DA EMISSÃO

Data da Emissão: 29/06/2023 09h26min

Data de Validade: 29/07/2023

Nº da Certidão: 01502274/2023

Nº da Autenticidade: 016Q.BL.3X.0D

Os dados dos documentos constantes nesta certidão foram informados pelo solicitante, sua titularidade e autenticidade deverão ser conferidas pelo interessado, conforme o documento original

Razão Social: **SM CORDEIRO DE MELO EIRELI**CNPJ: **05.560.250/0001-08**Inscrição Estadual: **03002309**Endereço Residencial: **RUA JOÃO TEIXEIRA, 398**

Compl:

Bairro: **ESTÂNCIA**Cidade: **Recife/PE**

Certifico que NADA CONSTA nos registros de distribuição no Sistema Processo Judicial Eletrônico – PJe 2º Grau, implantado nas Unidades Judiciárias, no âmbito do Tribunal de Justiça do Estado de Pernambuco, AÇÃO DE FALÊNCIA, CONCORDATA, RECUPERAÇÃO JUDICIAL E RECUPERAÇÃO EXTRAJUDICIAL protocolada e que esteja em tramitação contra a pessoa acima identificada.

A presente certidão, em consonância com a legislação vigente, atende ao disposto na Instrução Normativa do TJPE nº 07 de 02/06/2014, na Resolução do CNJ nº 185 e na Lei 11.419/2006 e foi expedida gratuitamente através da Internet.

Observações:

A autenticidade desta certidão deverá ser confirmada no sítio eletrônico do Tribunal de Justiça do Estado de Pernambuco, através do link <https://www.tjpe.jus.br/certidaopje/xhtml/main.xhtml>, na opção - Validar Certidão Negativa de Processos Cíveis (PJe) - utilizando o número de autenticidade acima identificado.

Esta certidão não abrange os processos distribuídos antes da implantação do Sistema Processo Judicial Eletrônico PJe, no âmbito do Tribunal de Justiça de Pernambuco. O referido é verdade e dou fé.



SM CORDEIRO DE MELO LTDA



Recife, 03 de Julho de 2023.

À
Prefeitura Municipal de São Lourenço da Mata - PE

Pregão Eletrônico Para Registro de Preço N° 029/2023 Processo Licitatório N° 0047/2023
Data: 03/07/2023 Horário: 10:00Horas

DECLARAÇÃO DE ENQUADRAMENTO COMO MICROEMPRESA OU EMPRESA DE PEQUENO PORTE

SM CORDEIRO DE MELO LTDA, inscrita no CNPJ n° 05.560.250/0001-08, DECLARA, para fins de participação no Pregão N.º 0131/2023(ELETRÔNICO) - COMPEL, sob as sanções administrativas cabíveis e sob as penas da lei, que na presente data, esta empresa:

está enquadrada como MICROEMPRESA, conforme Inciso I do artigo 3º da Lei Complementar n° 123 de 14/12/2006. Declara ainda que a empresa esteja excluída das vedações constante do parágrafo 4º do artigo 3º da Lei Complementar n° 123, de 14/12/2006.

está enquadrada como EMPRESA DE PEQUENO PORTE, conforme Inciso II do artigo 3º da lei Complementar n° 123, de 14/12/2006. Declara ainda que a empresa esteja excluída das vedações constante do parágrafo 4º do artigo 3º da Lei Complementar n° 123, de 14/12/2006.

não está enquadrada como MICROEMPRESA ou EMPRESA DE PEQUENO PORTE. Declara ainda ter conhecimento de que por esse motivo não será aplicado a esta empresa o tratamento exclusivo ou diferenciado concedido pela Lei Complementar n.º 123/2006.

Sérgio Murilo Cordeiro de Melo
CPF: 304.376.014-04
RG 1.822.079 SDS-PE



SM CORDEIRO DE MELO LTDA



Recife, 03 de Julho de 2023.

À
Prefeitura Municipal de São Lourenço da Mata - PE

Pregão Eletrônico Para Registro de Preço Nº 029/2023 Processo Licitatório Nº 0047/2023
Data: 03/07/2023 Horário: 10:00Horas

DECLARAÇÃO DE QUE CUMPRE OS REQUISITOS DE HABILITAÇÃO.

A empresa SM Cordeiro de Melo Ltda, inscrita no CNPJ sob o nº 05.560.250/0001-08 em conformidade com o disposto no ART. 4º, inciso VII, da Lei 10.520/02, que está apto a cumprir plenamente todos os requisitos de habilitação exigidos no respectivo instrumento convocatório que rege o certame acima indicado.

Sérgio Murilo Cordeiro de Melo
CPF: 304.376.014-04
RG 1.822.079 SDS-PE

Data da consulta: 30/06/2023 10:19:21

Identificação do Contribuinte - CNPJ Matriz

CNPJ: **05.560.250/0001-08**

A opção pelo Simples Nacional e/ou SIMEI abrange todos os estabelecimentos da empresa



Nome Empresarial: **SM CORDEIRO DE MELO LTDA**

Situação Atual

Situação no Simples Nacional: **Optante pelo Simples Nacional desde 01/07/2007**

Situação no SIMEI: **NÃO enquadrado no SIMEI**

+ Mais informações

Períodos Anteriores

Opções pelo Simples Nacional em Períodos Anteriores: **Não Existem**

Enquadramentos no SIMEI em Períodos Anteriores: **Não Existem**

Eventos Futuros (Simples Nacional)

Não Existem

Eventos Futuros (SIMEI)

Não Existem

Voltar

Gerar PDF



GOVERNO DO ESTADO DE PERNAMBUCO
SETEQ - SECRETARIA DO TRABALHO, EMPREGO E QUALIDADE DE TRABALHO
JUNTA COMERCIAL DO ESTADO DE PERNAMBUCO



CERTIDÃO SIMPLIFICADA DIGITAL

Certificamos que as informações abaixo constam dos documentos arquivados nesta Junta Comercial e são vigentes na data de sua expedição.

EMPRESA			
Nome Empresaria:	SM CORDEIRO DE MELO LTDA EPP		
Natureza Jurídica:	SOCIEDADE EMPRESÁRIA LIMITADA		
NIRE(sede)	CNPJ	Arquivamento do ato Constitutivo	Início da atividade
26600055665	05.560.250/0001-08	26/03/2003	26/03/2003
Endereço: RUA JOAO TEIXEIRA, 398, ESTANCIA, RECIFE, PE - CEP: 50771400			
OBJETO SOCIAL			
47.53-9-00 - COMÉRCIO VAREJISTA ESPECIALIZADO DE ELETRODOMÉSTICOS E EQUIPAMENTOS DE ÁUDIO E VÍDEO 47.89-0-07 - COMÉRCIO VAREJISTA DE EQUIPAMENTOS PARA ESCRITÓRIO 47.51-2-01 - COMÉRCIO VAREJISTA ESPECIALIZADO DE EQUIPAMENTOS E SUPRIMENTOS DE INFORMÁTICA 47.44-0-01 - COMÉRCIO VAREJISTA DE FERRAGENS E FERRAMENTAS 47.54-7-01 - COMÉRCIO VAREJISTA DE MÓVEIS 95.11-8-00 - REPARAÇÃO E MANUTENÇÃO DE COMPUTADORES E DE EQUIPAMENTOS PERIFÉRICOS 47.59-8/01 - COMÉRCIO VAREJISTA DE ARTIGOS DE TAPEÇARIA, CORTINAS E PERSIANAS. 95.21-5-00 - REPARAÇÃO E MANUTENÇÃO DE EQUIPAMENTOS ELETROELETRÔNICOS DE USO PESSOAL E DOMÉSTICO 95.29-1-05 - REPARAÇÃO DE ARTIGOS DO MOBILIÁRIO 43.22-3-02 - INSTALAÇÃO E MANUTENÇÃO DE SISTEMAS CENTRAIS DE AR CONDICIONADO, DE VENTILAÇÃO E REFRIGERAÇÃO 43.30-4-99 - OUTRAS OBRAS DE ACABAMENTO DA CONSTRUÇÃO 42.92-8-01 - MONTAGEM DE ESTRUTURAS METÁLICAS 43.21-5-00 - INSTALAÇÃO E MANUTENÇÃO ELÉTRICA 46.65-6-00 COMÉRCIO ATACADISTA DE MÁQUINAS E EQUIPAMENTOS PARA USO COMERCIAL; PARTES E PEÇAS 46.69-9-01 - COMÉRCIO ATACADISTA DE BOMBAS E COMPRESSORES; PARTES E PEÇAS 33.21-0-00 - INSTALAÇÃO DE MÁQUINAS E EQUIPAMENTOS INDUSTRIAIS 43.30-4-02 INSTALAÇÃO DE PORTAS, JANELAS, TETOS, DIVISÓRIAS E ARMÁRIOS EMBUTIDOS DE QUALQUER MATERIAL 47.57-1-00 - COMÉRCIO VAREJISTA ESPECIALIZADO DE PEÇAS E ACESSÓRIOS PARA APARELHOS ELETROELETRÔNICOS PARA USO DOMÉSTICO, EXCETO INFORMÁTICA E COMUNICAÇÃO 77.29-2-02 ALUGUEL DE MÓVEIS, UTENSÍLIOS E APARELHOS DE USO DOMÉSTICO E PESSOAL; INSTRUMENTOS MUSICAIS			
CAPITAL SOCIAL		PORTE	PRAZO DE DURACÃO
R\$ 351.000,00 TREZENTOS E CINQUENTA E UM MIL REAIS R\$ Capital integralizado: 351.000,00 TREZENTOS E CINQUENTA E UM MIL REAIS		Empresa de pequeno porte	XXXXXX
QUADRO SOCIOS E ADMINISTRADORES			
Nome/CPF	Participação R\$	Cond./Administrador	Término do mandato
SERGIO MURILO CORDEIRO DE MELO 304.376.014-04	351.000,00	C / ADMINISTRADOR - ADMINISTR	XX/XX/XXXX
ÚLTIMO ARQUIVAMENTO		SITUAÇÃO	STATUS
Data	Número	REGISTRO ATIVO	Sem Status
10/01/2023	20228703492		
Ato: 002 - ALTERAÇÃO			
Evento: 021 - ALTERAÇÃO DE DADOS (EXCETO NOME EMPRESARIAL)			
FILIAL(AIS) NESTA UNIDADE DA FEDERAÇÃO OU FORA DELA			
NIRE: XXXXXX	CNPJ: XXXXXX		
Endereço: XXXXXX			

página: 1/2

239486633



CONTROLE: 10685307146282 CPF SOLICITANTE: 304.376.014-04 NIRE: 26600055665 EMITIDA: 17/04/2023 PROTOCOLO: 239486633



GOVERNO DO ESTADO DE PERNAMBUCO
SETEQ - SECRETARIA DO TRABALHO, EMPREGO E QUALIDADE
JUNTA COMERCIAL DO ESTADO DE PERNAMBUCO



CERTIDÃO SIMPLIFICADA DIGITAL

Certificamos que as informações abaixo constam dos documentos arquivados nesta Junta Comercial e são vigentes na data de sua expedição.

EMPRESA			
Nome Empresarial: SM CORDEIRO DE MELO LTDA EPP			
Natureza Jurídica: SOCIEDADE EMPRESÁRIA LIMITADA			
NIRE(sede)	CNPJ	Arquivamento do ato Constitutivo	Início da atividade
26600055665	05.560.250/0001-08	26/03/2003	26/03/2003
Endereço: RUA JOAO TEIXEIRA, 398, ESTANCIA, RECIFE, PE - CEP: 50771400			
Observação			

RECIFE - PE, 17 de Abril de 2023

AMANDA AIRES VIEIRA Responsável pelo expediente da JUCEPE (Conforme ato nº 079, publicado em 13/01/2023 no DOE/PE)

239486633

página: 2/2



CONTROLE: 10685307146282 CPF SOLICITANTE: 304.376.014-04 NIRE: 26600055665 EMITIDA: 17/04/2023 PROTOCOLO: 239486633



SM CORDEIRO DE MELO LTDA



Recife, 03 de Julho de 2023.

À
Prefeitura Municipal de São Lourenço da Mata - PE

Pregão Eletrônico Para Registro de Preço Nº 029/2023 Processo Licitatório Nº 0047/2023

Data: 03/07/2023 Horário: 10:00Horas

DECLARAÇÃO DE INEXISTÊNCIA DE INIDONEIDADE

Declara para os fins que a empresa SM Cordeiro de Melo Ltda, inscrita no CNPJ sob o nº 05.560.250/0001-08, não está cumprindo pena de inidoneidade para licitar com a administração pública, em relação a qualquer de suas esferas Federal, Estadual, Municipal e no Distrito Federal, conforme determina o Art. 97 da Lei nº 8.666/93.

Sérgio Murilo Cordeiro de Melo
CPF: 304.376.914-04
RG 1.822.079 SDS-PE



SM CORDEIRO DE MELO LTDA



Recife, 03 de Julho de 2023.

À
Prefeitura Municipal de São Lourenço da Mata - PE

Pregão Eletrônico Para Registro de Preço Nº 029/2023 Processo Licitatório Nº 0047/2023
Data: 03/07/2023 Horário: 10:00Horas.

DECLARAÇÃO DE VÍNCULO EMPREGATÍCIO

A empresa SM Cordeiro de Melo Ltda, inscrita no CNPJ sob o nº 05.560.250/0001-08 sediada a Rua João Teixeira 398 – Estância – Recife-PE, declara sob as penas da Lei que não possui em seu quadro societário servidor público da ativa do Município de São Lourenço da Mata/PE ou empregado de empresa pública ou de sociedade de economia mista.

Sérgio Murilo Cordeiro de Melo
CPF: 304.376.014-04
RG 1.822.079 SDS-PE



SM CORDEIRO DE MELO LTDA



Recife, 03 de Julho de 2023.

À
Prefeitura Municipal de São Lourenço da Mata - PE

Pregão Eletrônico Para Registro de Preço N° 029/2023 Processo Licitatório N° 0047/2023
Data: 03/07/2023 Horário: 10:00Horas

DECLARAÇÃO DE CUMPRIMENTO AO DISPOSTO NO INCISO V DO ARTIGO 27, DA LEI N° 8.666/93.

A empresa SM Cordeiro de Melo Ltda inscrita no CNPJ sob o n.º 05.560.250/0001-08, por intermédio da representante legal Sr. Sérgio Murilo Cordeiro de Melo, portadora da carteira de identidade n.º RG: 1.822.079 - SDS/PE e CPF n.º 304.376.014-04, DECLARA, para atender ao disposto no inciso V do artigo 27 da Lei n.º 8.666/93 e alterações posteriores, que não emprega menor de dezoito anos em trabalho noturno, perigoso ou insalubre e não emprega menor de dezesseis anos.

Ressalva: emprega menor, a partir de quatorze anos na condição de aprendiz ()

Sérgio Murilo Cordeiro de Melo
CPF: 304.376.014-04
RG 1.822.079 SDS-PE

1.153 Visto

VENTILADOR DE PAREDE

COMERCIAL 50cm BIVOLT

Acesse nosso site



- A Classe A Procel**
Em consumo de energia
- Chave de controle eletrônica para parede**
Com ajuste fino de velocidade
- Oscilante**
Oscilação horizontal automática
- Motor potente de 200W**
Alta capacidade de ventilação
- Grades em aço**
Mais segurança e durabilidade
- Bivolt seletivo**
Com chave seletora, escolha entre 127V e 220V
- Pintura eletrostática**
Grade e haste com pintura de alta resistência
- Inclinação regulável**
Com ajuste manual
- Fusível térmico**
Dispositivo de proteção que garante a segurança do motor

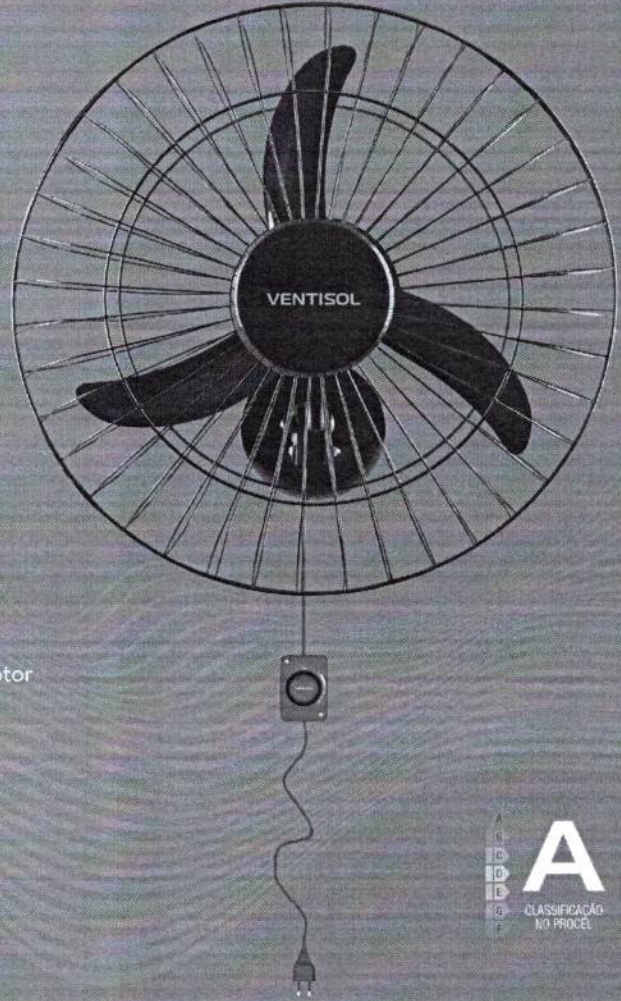

DADOS TÉCNICOS

Potência: 200W
RPM: 1500
Grade: 520mm
Hélice: 440mm
Peso bruto: 2.900 Kg
Peso líquido: 2.300 Kg
CxLxA - mm: 505x190x510
M³ Embalagem: 0,0489
Quantidade: 1
Fabricação: Nacional
Garantia: 12 meses



DADOS LOGÍSTICOS				DADOS TÉCNICOS							
SKU	DESCRIÇÃO	TENSÃO	CÓD. DE BARRAS	CAIXA	EMP.*	MÁX.	MÉD.	MIN.	CONSUMO*	EFIC. \	VAZÃO
538	VENTILADOR OSC PAREDE 50CM PR GR AÇO PR CH HH PREMIUM	BIVOLT SELETIVO	7888461960505	UN	4	A	A	A	2,90kWh/mês	0,005	1,01m³/s
541	VENTILADOR OSC PAREDE 50CM PR GR CROM CH HH PREMIUM	BIVOLT SELETIVO	7898461960512	UN	4	A	A	A	2,90kWh/mês	0,005	1,01m³/s



* Verificar a tensão da rede elétrica antes de utilizar o produto. ** Verificar a tensão da rede elétrica antes de utilizar o produto. *** Consumo em kWh/mês baseado em 10h de uso diário. **** Medição em 127V/60Hz.



Busque aqui



ESPREMEDORES 1/4

ESPREMEDOR PEQUENO

SPL-004

Spolu / Espremedores 1/4 / Pequeno

Cookies.

Utilizamos cookies para oferecer melhor experiência, melhorar o desempenho, analisar como você interage em nosso site e personalizar conteúdo. Ao utilizar este site, você concorda com o uso de cookies.

Continuar e fechar.



ONDE COMPRAR

Dimensões

Manual Técnico

Cookies.

Utilizamos cookies para oferecer melhor experiência, melhorar o desempenho, analisar como você interage em nosso site e personalizar conteúdo. Ao utilizar este site, você concorda com o uso de cookies

Continuar e fechar.



Fácil manuseio



Chave prática

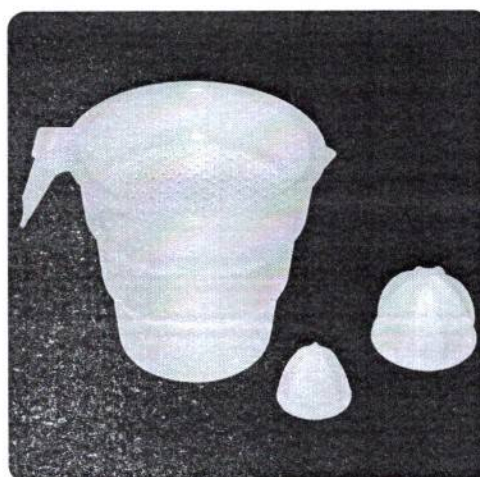

Leve e portátil

Cookies.

Utilizamos cookies para oferecer melhor experiência, melhorar o desempenho, analisar como você interage em nosso site e personalizar conteúdo. Ao utilizar este site, você concorda com o uso de cookies

[Continuar e fechar.](#)

Espremedor de frutas de alta performance e de altíssima qualidade, seu gabinete em inox e câmara de líquidos em alumínio, excelente para extrair sucos de laranjas e limões de um jeito prático e muito eficaz. Além disso ele vem equipado com Jarra/peneira e duas castanhas, uma para cada fruta (limão e laranja). O espremedor de SUCO SPOLU mostra a diferença em extrair o suco da fruta e espremer a fruta.



Referência	SPL-004
Tensão (bivolt)	127/220 V
Frequência	60 Hz - 50 Hz
Rotação	1.740 rpm
Peso bruto	4,21 Kg
Consumo	0,2 kW/H
Potência Nominal ¹	1/4 Cv - 180 W
Potência Máxima ²	200 W
Caçamba	Alumínio
Tampa	Polipropileno
Jarra e peneira	Polipropileno
Carambola	Poliestireno
Altura	330 mm

Os produtos poderão sofrer alterações técnicas sem prévio aviso do fabricante. Imagens meramente ilustrativas.

Spolu
Assador à gás
Buffet / Rechaud
Cutter
Espremedores

Cookies:

Utilizamos cookies para oferecer melhor experiência, melhorar o desempenho, analisar como você interage em nosso site e personalizar conteúdo. Ao utilizar este site, você concorda com o uso de cookies.

[Continuar e fechar.](#)



Fogão Alta Pressão
Fogão Baixa Pressão
Forno Lastro, Grill e Cavalete
Mesas de Serviço
Armon
Linha Básica
Linha Combinados
Linha Luxo
Linha Standard
GRUPO SPOLU
ASSISTÊNCIA TÉCNICA
REPRESENTANTES
CONTATO
BLOG

Vendas

+55 (17) 3546-9050

Atendimento ao Cliente - SAC

+55 (17) 3546-9050

Localização

Rua Aracajú, 205/1, Parque do Colégio
Itajobi - SP, 15840-000



ordep
web

Cookies.

Utilizamos cookies para oferecer melho
personalizar conteúdo. Ao utilizar este s

omo você interage em nosso site e

Continuar e fechar.



Busque aqui



FOGÃO ALTA PRESSÃO

FOGÃO ALTA PRESSÃO 4 BOCAS

Kenok / Fogão Alta Pressão / 4 Bocas



Cookies.

Utilizamos cookies para oferecer melhor experiência, melhorar o desempenho, analisar como você interage em nosso site e personalizar conteúdo. Ao utilizar este site, você concorda com o uso de cookies.

[Continuar e fechar.](#)

Dimensões

Manual Técnico

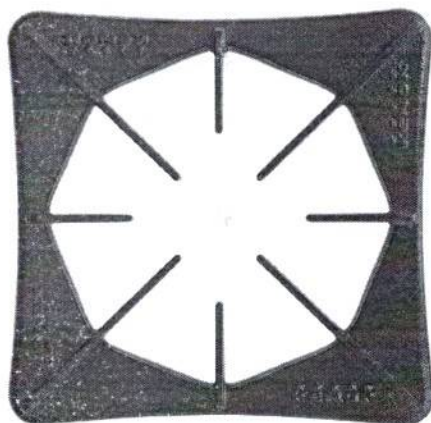

Grelha



Queimador



Cookies.

Utilizamos cookies para oferecer melhor experiência, melhorar o desempenho, analisar como você interage em nosso site e personalizar conteúdo. Ao utilizar este site, você concorda com o uso de cookies.

[Continuar e fechar.](#)

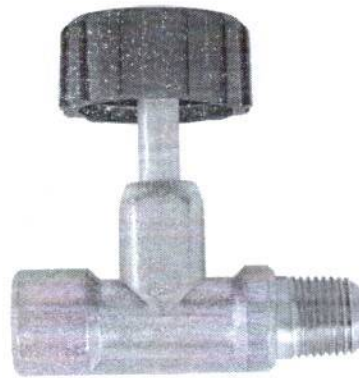

Registro de gás alta pressão



Regulador de ar

FASU4B.409- FOGÃO SUPER 40 - 04 BOCAS SIMPLES

FASU4B.404 - FOGÃO SUPER - 04 BOCAS SIMPLES

FAST4B.504 - FOGÃO STANDARD - 04 BOCAS SIMPLES

FAEC4B.604 - FOGÃO ECONOMY - 04 BOCAS SIMPLES

Cookies.

Utilizamos cookies para oferecer melhor experiência, melhorar o desempenho, analisar como você interage em nosso site e personalizar conteúdo. Ao utilizar este site, você concorda com o uso de cookies.

Continuar e fechar.

Perfil	100 mm	70 mm	50 mm	70 mm
Grelha	400 x 400 mm	300 x 300 mm	260 x 260 mm	300 x 300 mm
Material	Aço Carbono	Aço Carbono	Aço Carbono	Aço Carbono
Queimador simples	130 mm ø	130 mm ø	100 mm ø	100 mm ø
Pintura	Epóxi	Epóxi	Epóxi	Epóxi



Os produtos poderão sofrer alterações técnicas sem prévio aviso do fabricante. Imagens meramente ilustrativas.

Spolu

Assador à gás

Buffet / Rechaud

Cutter

Espremedores

Fritador Elétrico

Liquidificadores Alta Rotação

Liquidificadores Baixa Rotação

Panela Mexedora

Serra fita

Kenok

Chapeiras

Fogão Alta Pressão

Fogão Baixa Pressão

Forno Lastro, Grill e Cavalete

Mesas de Serviço

Armon

Linha Básica

Linha Combinados

Linha Luxo

Linha Standard

GRUPO SPOLU

ASSISTÊNCIA TÉCNICA

Cookies.

Utilizamos cookies para oferecer melhor experiência, melhorar o desempenho, analisar como você interage em nosso site e personalizar conteúdo. Ao utilizar este site, você concorda com o uso de cookies

Continuar e fechar.

Atendimento ao Cliente - SAC

+55 (17) 3546-9050

Localização

Rua Aracajú, 205/1, Parque do Colégio

Itajobi - SP, 15840-000



ordep
web



Cookies.

Utilizamos cookies para oferecer melhor experiência, melhorar o desempenho, analisar como você interage em nosso site e personalizar conteúdo. Ao utilizar este site, você concorda com o uso de cookies.

[Continuar e fechar.](#)



Busque aqui



FOGÃO ALTA PRESSÃO

FOGÃO ALTA PRESSÃO 6 BOCAS

Kenok / Fogão Alta Pressão / 6 Bocas

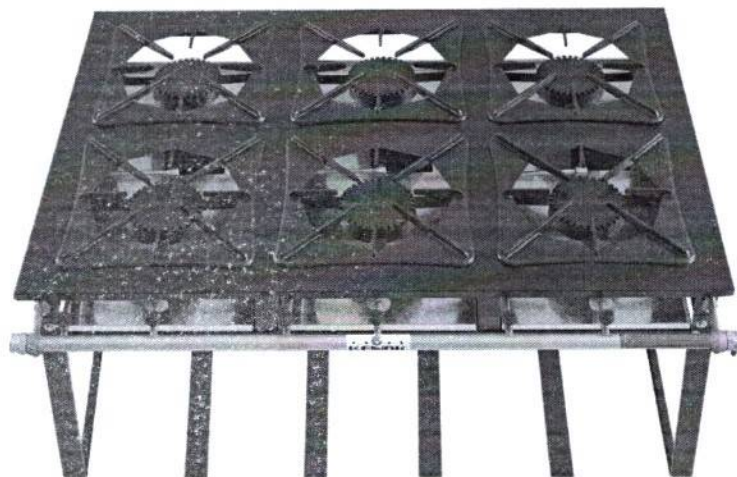

Cookies.

Utilizamos cookies para oferecer melhor experiência, melhorar o desempenho, analisar como você interage em nosso site e personalizar conteúdo. Ao utilizar este site, você concorda com o uso de cookies.

[Continuar e fechar.](#)

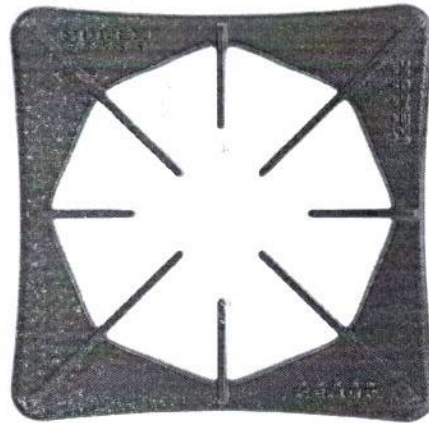

Grelha



Queimador



Cookies.

Utilizamos cookies para oferecer melhor experiência, melhorar o desempenho, analisar como você interage em nosso site e personalizar conteúdo. Ao utilizar este site, você concorda com o uso de cookies

[Continuar e fechar.](#)



Registro de gás alta pressão



Regulador de ar

FASU6B.411- FOGÃO SUPER 40 - 06 BOCAS SIMPLES

FASU6B.406- FOGÃO SUPER - 06 BOCAS SIMPLES

Super 40

Super 30

Serv

Cookies.

Utilizamos cookies para oferecer melhor experiência, melhorar o desempenho, analisar como você interage em nosso site e personalizar conteúdo. Ao utilizar este site, você concorda com o uso de cookies.

Continuar e fechar.

Grelha	400 x 400 mm	300 x 300 mm	300 x 300 mm
Material	Aço Carbono	Aço Carbono	Aço Carbono
Queimador simples	130 mm ø	130 mm ø	100 mm ø
Pintura	Epóxi	Epóxi	Epóxi



Os produtos poderão sofrer alterações técnicas sem prévio aviso do fabricante. Imagens meramente ilustrativas.

Spolu

Assador à gás

Buffet / Rechaud

Cutter

Espremedores

Fritador Elétrico

Liquidificadores Alta Rotação

Liquidificadores Baixa Rotação

Panela Mexedora

Serra fita

Kenok

Chapeiras

Fogão Alta Pressão

Fogão Baixa Pressão

Forno Lastro, Grill e Cavalete

Mesas de Serviço

Armon

Linha Básica

Linha Combinados

Linha Luxo

Linha Standard

GRUPO SPOLU

ASSISTÊNCIA TÉCNICA

REPRESENTANTES

Cookies.

Utilizamos cookies para oferecer melhor experiência, melhorar o desempenho, analisar como você interage em nosso site e personalizar conteúdo. Ao utilizar este site, você concorda com o uso de cookies.

Continuar e fechar.

Localização

Rua Aracajú, 205/1, Parque do Colégio
Itajobi - SP, 15840-000



Cookies:

Utilizamos cookies para oferecer melhor experiência, melhorar o desempenho, analisar como você interage em nosso site e personalizar conteúdo. Ao utilizar este site, você concorda com o uso de cookies

[Continuar e fechar.](#)

Grupo
SPOLU



Busque aqui



LIQUIDIFICADORES W BAIXA ROTAÇÃO

LIQUIDIFICADOR W 6 LITROS BAIXA ROTAÇÃO

SPL-050

Spolu / Liquidificadores W Baixa Rotação / 6 Litros





Segurança



ONDE COMPRAR

Dimensões

Manual Técnico





Fácil manuseio



Tampa com sobretampa

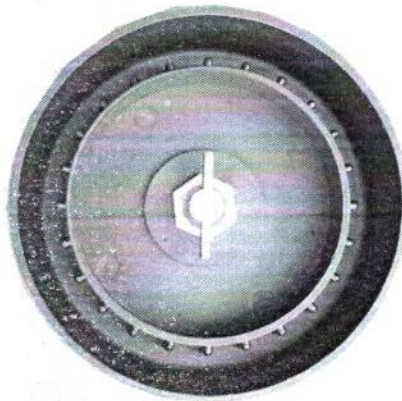

Acoplamento do Copo





Liquidificador 6 litros baixa rotação W Spolu. Possui corpo em inox, base em polipropileno preto, copo em inox (com solda, inquebrável e resistente a choques térmicos) e tampa atóxica com visor.

Liquidifica, mistura e tritura, possui interruptor liga e desliga com contatos separados, lâminas com ângulos diferenciados que permitem maior movimentação do produto e melhor processamento, possui sistema de segurança que impede a queima do motor, além de base quadrada com alças de transporte e pés antiderrapante.

Referência	SPL-050W
Corpo	Aço Inox
Tampa	Atóxica
Copo	Aço inox
Potência Nominal ¹	3/4 Cv - 560 W
Potência Máxima ²	1000 W
Profundidade do copo	310 mm
Tensão (bivolt)	127/220 V
Frequência	60 Hz
Rotação	3.500 rpm
Consumo	1,0 kW/H
Altura	667 mm



Peso bruto

10,35 Kg



Os produtos poderão sofrer alterações técnicas sem prévio aviso do fabricante. Imagens meramente ilustrativas.

Spolu

Assador à gás

Buffet / Rechaud

Cutter

Espremedores

Fritador Elétrico

Liquidificadores Alta Rotação

Liquidificadores Baixa Rotação

Panela Mexedora

Serra fita

Kenok

Chapeiras

Fogão Alta Pressão

Fogão Baixa Pressão

Forno Lastro, Grill e Cavalete

Mesas de Serviço

Armon

Linha Básica

Linha Combinados

Linha Luxo

Linha Standard

GRUPO SPOLU

ASSISTÊNCIA TÉCNICA

REPRESENTANTES

CONTATO

BLOG

Vendas

+55 (17) 3546-9050

Atendimento ao Cliente - SAC

+55 (17) 3546-9050

Localização

Rua Aracajú, 205/1, Parque do Colégio

Itajobi - SP, 15840-000



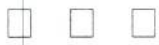

ordep
web





SM CORDEIRO DE MELO LTDA



Recife, 03 de Julho de 2023.

À
Prefeitura Municipal de São Lourenço da Mata - PE

Pregão Eletrônico Para Registro de Preço Nº 029/2023 Processo Licitatório Nº 0047/2023

Data: 03/07/2023 Horário: 10:00Horas

Proposta Comercial,

ITEM	ESPECIFICAÇÃO	Quant.	Preço unitário	Valor Total
04	LIQUIDIFICADOR INDUSTRIAL – MATERIAL COPO: AÇO INOXIDÁVEL, MATERIAL BASE: ALUMÍNIO, LARGURA:280 MM, ALTURA:720 MM, PESO:12,50 KG, CAPACIDADE: 6L, POTÊNCIA MOTOR:0,50 CV, TENSÃO NOMINAL:110/220 V, APLICAÇÃO: INDUSTRIAL – CATMAT 272867 MARCA/MODELO: SPOLU – SRP 050	30	R\$ 844,00 Oitocentos e quarenta e quatro reais	R\$ 25.320,00 vinte e cinco mil trezentos e vinte reais
06	FOGÃO INDUSTRIAL – MATERIAL: AÇO CARBONO, FUNCIONAMENTO: GÁS, TIPO ACENDIMENTO: MANUAL, LARGURA: 970 MM, ALTURA: 810 MM, CARACTERÍSTICAS ADICIONAIS: QUEIMADORES DUPLOS DE FERRO FUNDIDO, QUANTIDADE BOCAS: 4 UN, ACABAMENTO SUPERFICIAL: PINTURA – CATMAT 273544 MARCA/MODELO: KENOK/FASE4B.833 ALATA PRESSÃO	10	R\$ 2.144,00 dois mil cento e quarenta e quatro reais	R\$ 21.440,00 Vinte e um mil quatrocentos e quarenta reais
07	ESPRESSOR FRUTA – MATERIAL JARRA: ALUMÍNIO POLIDO, COR: ALUMÍNIO, POTÊNCIA: 1/4 HP, VOLTAGEM: 127/220 V, APLICAÇÃO: INDUSTRIAL, CARACTERÍSTICAS ADICIONAIS: REFRIGERAÇÃO POR VENTONHAS – CATMAT 323227. MARAC/MODELO: SPLOU/SPL004	15	R\$ 356,00 trezentos e cinquenta e seis reais	R\$ 5.340,00 cinco mil trezentos e quarenta reais
08	FOGÃO INDUSTRIAL – FOGÃO INDUSTRIAL, MATERIAL: AÇO CARBONO, FUNCIONAMENTO: GÁS, TIPO ACENDIMENTO: MANUAL, COMPRIMENTO:140 CM, LARGURA:83 CM, ALTURA:80 CM, TIPO USO: COZINHAR E ASSAR ALIMENTOS, QUANTIDADE BOCAS: 6 UN,	10	R\$ 2.393,00 dois mil trezentos e noventa e tres reais	R\$ 23.930,00 vinte e três mil novecentos e trinta reais

RUA JOAO TEIXEIRA, 398 – ESTÂNCIA – RECIFE- PE / CEP: 50771-400 – FONE/FAX: 34556992
CGC: 05.560.250/0001-08 IE: 0300138-52 INS. MUNICIPAL: 339230-9
E-MAIL: sm.cordeiro@hotmail.com



SM CORDEIRO DE MELO LTDA



	APLICAÇÃO: COZINHAR E ASSAR ALIMENTOS – CATMAT 600610 MARCA/MODELO: KENOK/FASES6B.834 ALTA PRESSÃO			
12	Ventilador de Parede Potência motor: 200W, Tensão 110/220V, Características Adicionais: Oscilante, Inclinação Vertical, Controle de Velocidade, Material: Aço, Diâmetro 50cm, Cor Preta – Marca Ventisol – Modelo Comercial 50CM-BIVOLT	200	R\$ 197,00 cento e noventa e sete reais	R\$ 39.400,00 trinta e nove mil e quatrocentos reais

Condições:

Valor global desta proposta de preços R\$ 115.430,00 (cento e quinze mil quatrocentos e trinta reais)

Entrega: O prazo de entrega do objeto é de até 15 (quinze) dias, contados a partir da data da Ordem de Fornecimento, em remessa parcelada, diretamente na Secretaria de Educação, conforme solicitação, nos horários previamente estabelecidos pelo setor competente da Secretaria.

Garantia: 12 Meses

Pagamento: O pagamento será realizado no prazo máximo de até 30 (trinta) dias, contados a partir do recebimento da Nota Fiscal ou Fatura, como devido atesto do Gestor responsável pelo acompanhamento da execução do Contrato, através de ordem bancária, para crédito em banco, agência e conta corrente indicados pelo contratado.

Validade da Proposta: 90 Dias

Assistência Técnica em todo o Estado de Pernambuco.

Impostos: Declaramos que no preço ofertado, estão incluídas todas as despesas diretas e indiretas, incidentes sobre o objeto licitado, até a sua entrega definitiva; Declaramos que tomamos total conhecimento e concordamos com todas as cláusulas deste edital e seus anexos.

Declaramos que somos EMPRESA DE PEQUENO PORTE – EPP.

Informamos ainda que a conta bancaria da empresa é no Banco do Brasil, Agencia 1838-4, Conta corrente 13737-5 e nosso telefone/fax para contato é (81) 3455.6992 e e-mail:

sm.cordeiro@hotmail.com Dados do representante que assinara o contrato: Sérgio Murilo Cordeiro de Melo, Brasileiro, Casado, Representante Comercial, Residente em Recife, RG nº 1.822.079 SDS/PE, CPF nº 304.376.014-04

Sérgio Murilo Cordeiro de Melo
CPF: 304.376.014-04
RG 1.822.079 SDS-PE

COMISSÃO PERMANENTE DE LICITAÇÃO
CONVOCAÇÃO PARA RETOMADA DO PREGÃO ELETRÔNICO
Nº 029.2023



PROCESSO LICITATÓRIO Nº 047/2023 – PREGÃO ELETRÔNICO Nº 029/2023. Objeto: Registro de Preço para eventual Contratação de empresa especializada para fornecimento parcelado de Eletrodomésticos para atender as necessidades das Escolas da rede municipal de ensino de São Lourenço da Mata – PE, conforme condições, quantidades e exigências estabelecidas no Termo de Referência, Anexo I do Edital. O Município de São Lourenço da Mata, por meio da sua Pregoeira, convoca aos participantes do pregão acima epigrafado para a sessão de continuidade que ocorrerá do dia 23 de agosto de 2023, às 11:00 (onze horas). REFERÊNCIA DE TEMPO: horário de Brasília (DF). LOCAL: Portal Bolsa Nacional de Compras – BNC www.bnc.org.br. São Lourenço da Mata, 21 de agosto de 2023.
Joselane Maria Silva
Pregoeira

Publicado por:
Joselane Maria Silva
Código Identificador:A89504D2

ESTADO DE PERNAMBUCO
MUNICÍPIO DE SÃO LOURENÇO DA MATA



COMISSÃO PERMANENTE DE LICITAÇÃO
CONVOCAÇÃO PARA RETOMADA DO PREGÃO ELETRÔNICO Nº
029.2023

PROCESSO LICITATÓRIO Nº 047/2023 – PREGÃO ELETRÔNICO Nº 029/2023. Objeto: Registro de Preço para eventual Contratação de empresa especializada para fornecimento parcelado de Eletrodomésticos para atender as necessidades das Escolas da rede municipal de ensino de São Lourenço da Mata – PE, conforme condições, quantidades e exigências estabelecidas no Termo de Referência, Anexo I do Edital. O Município de São Lourenço da Mata, por meio da sua Pregoeira, convoca aos participantes do pregão acima epigrafado para a sessão de continuidade que ocorrerá do dia 30 de agosto de 2023, às 11:00 (onze horas). REFERÊNCIA DE TEMPO: horário de Brasília (DF). LOCAL: Portal Bolsa Nacional de Compras – BNC www.bnc.org.br.

São Lourenço da Mata, 28 de agosto de 2023.

JOSELANE MARIA SILVA
Pregoeira

Publicado por:
Joselane Maria Silva
Código Identificador: EDD3ECF8

Matéria publicada no Diário Oficial dos Municípios do Estado de Pernambuco no dia 29/08/2023. Edição 3415
A verificação de autenticidade da matéria pode ser feita informando o código identificador no site:
<https://www.diariomunicipal.com.br/amupe/>



AO MUNICÍPIO DE SÃO LOURENÇO DA MATA – PE

EDITAL
PROCESSO LICITATÓRIO Nº 047/2023
PREGÃO ELETRÔNICO PARA REGISTRO DE PREÇOS Nº 029/2023
PROPOSTA COMERCIAL DE PREÇOS

Apresentamos nossa proposta para prestação dos serviços objeto da presente licitação Pregão, na Forma Eletrônica nº 029/2023 acatando todas as estipulações consignadas no respectivo Edital e seus anexos.

NOME DA EMPRESA: INOVA TECH INFORMATICA LTDA
CNPJ E INSCRIÇÃO ESTADUAL: 28.706.488/0001-96 / 26.036.051-1
REPRESENTANTE E CARGO: FRANCIELI BAGATOLI / REPRESENTANTE LEGAL
NÚMERO DA CARTEIRA DE IDENTIDADE: 4.935.722
NÚMERO DO CPF: 069.220.449-08
ENDEREÇO: AV. JUSCELINO K. DE OLIVEIRA, Nº. 117 (SALA 04) - BAIRRO SEMINÁRIO, TAIÓ/SC CEP: 89.190-000
NÚMERO TELEFONE: (47) 3919-0060
AGÊNCIA E Nº DA CONTA BANCÁRIA: BANCO DO BRASIL (001) / 5456-9 / 16.735-5 (financeiro@infoinovatech.com.br)
E-MAIL PARA SOLICITAÇÕES DE FORNECIMENTO: pedidos@infoinovatech.com.br

ITEM	QUANTIDADE	UNIDADE	DESCRIÇÃO	MARCA / MODELO	VALOR UNITÁRIO (R\$)	VALOR TOTAL (R\$)
04	30	UNIDADE	LIQUIDIFICAD OR INDUSTRIAL MATERIAL COPO: AÇO INOXIDÁVEL, MATERIAL BASE: ALUMÍNIO, LARGURA:280 MM, ALTURA:720 MM, PESO:12,50 KG, CAPACIDADE: 6L, POTÊNCIA MOTOR:0,50 CV, TENSÃO NOMINAL:110/220 V, APLICAÇÃO: INDUSTRIAL	JL COLOMBO / 6L/BR	R\$ 688,00	R\$ 20.640,00
05	10	UNIDADE	LIQUIDIFICADOR INDUSTRIAL MATERIAL COPO: AÇO INOXIDÁVEL, MATERIAL BASE: AÇO INOX, CAPACIDADE: 10 L, POTÊNCIA MOTOR: 0,75 CV, TENSÃO NOMINAL: 110/220 V, MATERIAL TAMPA: ALUMÍNIO	JL COLOMBO / 10L/BR	R\$ 744,00	R\$ 7.440,00
07	15	UNIDADE	ESPUMADOR FRUTA MATERIAL JARRA: ALUMÍNIO POLIDO, COR: ALUMÍNIO, POTÊN CIA: 1/4 HP, VOLTAGEM: 127/220 V, APLICAÇÃ O: INDUSTRIAL,	METAL FERREIRA / PEQUENO	R\$ 268,00	R\$ 4.020,00

Assinado de forma digital por FRANCIELI BAGATOLI:08

BAGATOLI:08

Dados: 2023.07.04

6922044908

09:41:11 -03'00"

Avenida Juscelino K. de Oliveira, nº117 – Sala 04, Seminário, Taió – SC, CEP 89190-000; CNPJ: 28.706.488/0001-96, I.M: 700294, I.E: 26.036.051-1, Telefone (47) 3919-0060; E-mail jurídico: juridico@infoinovatech.com.br / E-mail documentos: doc@infoinovatech.com.br / E-mail financeiro: financeiro@infoinovatech.com.br / E-mail pedidos/orçamentos: pedidos@infoinovatech.com.br

financeiro@infoinovatech.com.br / pedidos@infoinovatech.com.br

			CARACTERÍSTICAS ADICIONAIS: REFRIGERAÇÃO POR VENTILADOR		
09	20	UNIDADE	REFRIGERADOR DUPLEX CAPACIDADE REFRIGERAÇÃO:450 L, SISTEMA DEGELO: FROST FREE, TENSÃO ALIMENTAÇÃO:220 V, CARACTERÍSTICAS ADICIONAIS: ETIQUETA EFICIÊNCIA ENERGÉTICA "A", TIPO: VERTICAL	CONTINENTAL / TC 56	R\$ 3.855,00
10	04	UNIDADE	MÁQUINA DE LAVAR ROUPA TIPO: AUTOMÁTICA, CAPACIDADE:15 KG, APLICAÇÃO: DOMÉSTICA, LAVAGEM/ ENXÁGUE E CENTRIFUGAÇÃO, CARACTERÍSTICAS ADICIONAIS: TAMPA ABERTURA FRONTAL/SISTEMA DE LAVAGEM/FUNÇÕES, VOLTAGEM:220 V, MATERI AL CESTO: AÇO INOXIDÁVEL	CONSUL / CWH 15	R\$ 2.700,00
11	04	UNIDADE	MÁQUINA SECAR ROUPA TIPO: PISO; CAPACIDADE: 10 KG; MATERIAL CESTO: AÇO PINTADO DE BRANCO; PAINEL DE CONTR OLE: MECÂNICO TIPO DE ABERTURA: FRONTAL; P ROGRAMA DE SECAGEM: SIM; VOLTAGEM: 220V; GARANTIA DE 01 ANO.	MIDEA / MD100A112/MW02	R\$ 2.244,00
VALOR TOTAL R\$					128.976,00

C. P. L. PM S.L.M.
1.180
Visto

VALOR TOTAL POR EXTENSO: R\$ 128.976,00 (CENTO E VINTE E OITO MIL E NOVECENTOS E SETENTA E SEIS REAIS).

CONDIÇÕES GERAIS:

- a) Declaramos para todos os efeitos legais que, ao apresentar esta proposta, com os preços e prazos acima indicados, estamos de pleno acordo com as condições gerais e especiais estabelecidas para esta licitação, as quais nos submetemos incondicional e integralmente.
- b) Os valores apresentados englobam todos os custos operacionais de atividade, incluindo despesas de frete, seguro, combustível, custos que abrangem todos os tributos (impostos, taxas, emolumentos, contribuições fiscais e para fiscais), fornecimento de mão de obra especializada, leis sociais, administração, lucros, equipamentos e ferramenta, transporte de matéria e de pessoal e qualquer outra despesa não especificada neste edital.
- c) Finalmente, declaramos que temos pleno conhecimento de todos os aspectos relativos à licitação em causa e nossa plena concordância com as condições estabelecidas no Edital da licitação e seus Anexos.

PRAZO DE GARANTIA: A garantia será de 12 (doze) meses, a contar do recebimento definitivo do objeto pela Contratante.

PRAZO DE ENTREGA: O prazo de entrega do objeto é de até 15 (quinze) dias, contados a partir da data da Ordem de Fornecimento, em remessa parcelada, diretamente na Secretaria de Educação, conforme solicitação, nos horários previamente estabelecidos pelo setor competente da Secretaria.

Assinado de forma digital por FRANCIELI BAGATOLI:0 BAGATOLI06922044908
Dados: 2023.07.04 09:41:18 -03'00'

FRANCIELI
BAGATOLI:0
25.036.951
6.204.4908

Avenida Juscelino K. de Oliveira, nº117 – Sala 04, Seminário, Taió – SC, CEP 89190-000; CNPJ: 28.706.488/0001-96, I.M: 700294, I.E: 25.036.951-6, Telefone (47) 3919-0060; E-mail jurídico: juridico@infoinovatech.com.br / E-mail documentos: doc@infoinovatech.com.br / E-mail financeiro: financeiro@infoinovatech.com.br / E-mail pedidos/orçamentos: pedidos@infoinovatech.com.br



VALIDADE DA PROPOSTA COMERCIAL: 60 (sessenta) dias contados a partir da data da sessão pública do Pregão.

CONDIÇÕES DE PAGAMENTO: O pagamento será realizado no prazo máximo de até 30 (trinta) dias, contados a partir do recebimento da Nota Fiscal ou Fatura, como devido atesto do Gestor responsável pelo acompanhamento da execução do Contrato, através de ordem bancária, para crédito em banco, agência e conta corrente indicados pelo contratado.

Obs.: E-mail geral para envio de pedidos, dúvidas e demais questionamentos: pedidos@infoinovatech.com.br
E-mail destinado somente ao envio de Atas, Contratos, Aditivos e dúvidas sobre documentações: doc@infoinovatech.com.br
Peço por gentileza para atentar-se aos e-mails para que não ocorram divergências.

TAIÓ - SC, 03 DE JULHO DE 2023.

FRANCIELI

Assinado de forma digital

por FRANCIELI

BAGATOLI:0

BAGATOLI:06922044908

Dados: 2023.07.04

09:41:24 -03'00'

6922044908



Avenida Juscelino K. de Oliveira, nº117 – Sala 04, Seminário, Taió – SC, CEP 89190-000; CNPJ: 28.706.488/0001-96, I.M: 700294, I.E: 26.036.051-1,
Telefone (47) 3919-0060; E-mail jurídico: juridico@infoinovatech.com.br / E-mail documentos: doc@infoinovatech.com.br / E-mail financeiro:
financeiro@infoinovatech.com.br / E-mail pedidos/orçamentos: pedidos@infoinovatech.com.br

Consul

Guia Rápido

Lavadoras Consul
15 kg (CWH15A)
Como funciona seu produto

Fale com a Consul

Dúvidas de instalação e funcionamento, procure um técnico autorizado Consul ou consulte nossos sites: www.consul.com.br para vendas e www.consul.com.br/central para suporte técnico. Dúvidas localizadas: 0800-1110-011



Comece por aqui. Se você quer tirar o máximo proveito da tecnologia contida neste produto, leia o Guia Rápido por completo.

INSTALE A LAVADORA

Realize a instalação seguindo as instruções do Manual do Produto que vem dentro da Lavadora. Garanta que o produto esteja nivelado para o seu correto funcionamento. Caso o gabinete da lavadora apresente filme protetivo, você pode retirá-lo. O filme protetivo não impacta na funcionalidade do produto.

ABASTEÇA SUA LAVADORA COM ROUPAS

Verifique nas etiquetas das roupas se elas podem ser lavadas na máquina. Não lave tecidos impermeáveis na Lavadora. Coloque as roupas abertas no cesto, distribuindo-as de maneira uniforme ao redor do agitador. A régua que se encontra dentro do cesto da Lavadora indica o nível de água. O mesmo nível que deve ser considerado no copo dosador para a quantidade ideal de sabão em pó.

ABASTEÇA SUA LAVADORA COM INSUMOS

ABASTEÇA O DISPENSER LIMPA FÁCIL

O Dispenser Limpa Fácil é um dispenser fixo que armazena em 2 compartimentos os produtos de limpeza e os distribui automaticamente durante as etapas de lavagem. Para usar basta abastecê-los conforme as instruções abaixo.

COMPARTIMENTO DE SABÃO

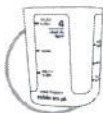

- Para abastecer o compartimento de sabão em pó, utilize o copo dosador que acompanha a sua Lavadora.
- **Dosagem Fácil:** Após colocar as roupas na lavadora, abasteça a quantidade de sabão em pó de acordo com o nível de água e nível de sujeira das roupas que serão selecionados no painel.
- Este compartimento deve ser abastecido apenas com sabão em pó e/ou alvejante em pó.
- Nunca coloque o sabão em pó direto sobre as roupas, pois isso poderá manchá-las.
- Caso queira utilizar sabão líquido, siga a recomendação que está na embalagem do fabricante de sabão. Nunca jogue o sabão diretamente nas roupas, pois isso poderá manchá-las.

- Sempre utilize o copo dosador para abastecer o compartimento de sabão em pó. A quantidade máxima de sabão que pode ser colocada neste compartimento é 240 ml (aproximadamente 170 g).

Classificação para o nível de sujeira:

- Pouco sujas: Roupas que você usou apenas uma vez e não possuem manchas (ex.: roupas com suor).
- Sujas: Roupas que você usou mais de uma vez e que não possuem manchas.
- Muito sujas: roupas que você usou durante algum tempo ou com manchas (ex.: roupas de cama e banho).

COMPARTIMENTO DE AMACIANTE

- O uso de amaciante é opcional.
- Alguns amaciantes são muito viscosos e podem deixar resíduo no compartimento. Neste caso, diluí-los com um pouco de água antes de usar.
- Não ultrapasse o nível máximo (MAX) do dispenser. Caso isso ocorra, o sifão pode dispensar o produto antes do tempo adequado, podendo manchar os tecidos.
- O nível máximo desse compartimento é indicado para nível 4 de água. Reduza a quantidade do produto para os outros níveis de água.
- Nunca coloque o amaciante direto sobre as roupas, pois isso poderá manchá-las. Sempre utilize o dispenser de amaciante.
- Não utilize amaciante no ciclo panos de limpeza, pois esse programa não aproveita o uso deste insumo.

COMPARTIMENTO DE TIRA MANCHAS LÍQUIDO

- O uso de Tira manchas é opcional.
- O Tira manchas auxilia no branqueamento e remoção das manchas.
- Abasteça com Tira manchas líquido no recipiente indicado no contorno do cesto da Lavadora. Para evitar derramamento, utilize um recipiente com bico de despejo.
- Siga a quantidade recomendada pelo fabricante.
- Para o Tira manchas em pó utilize o compartimento de sabão e siga a quantidade recomendada pelo fabricante.
- Use água sanitária (alvejante clorado) somente para roupas brancas. Para tecidos coloridos, use Tira manchas especial sem cloro. Tira manchas clorado pode provocar desbotamento e/ou manchamento.



PROGRAME A LAVADORA



PROGRAMAS DE LAVAGEM

Programa	O que tem no programa	Tempo do programa (horas)*
Cama e banho	Molho + Lavagem + Enxágue + Centrifugação	1:36
Edredom	Molho + Lavagem + Enxágue + Centrifugação	1:33
Limpeza pesada	Molho + Lavagem + Enxágue + Centrifugação	2:04
Panos de limpeza**	Lavagem + Enxágue + Centrifugação	2:27
Tira odores	Lavagem + Enxágue + Centrifugação	0:36
Rápido	Lavagem + Enxágue + Centrifugação	0:29
Lavagem eco	Lavagem + Enxágue + Centrifugação	0:46
Branças	Molho + Lavagem + Enxágue + Centrifugação	1:42
Coloridas	Lavagem + Enxágue + Centrifugação	0:51
Escovas	Lavagem + Enxágue + Centrifugação	0:43
Jeans	Molho + Lavagem + Enxágue + Centrifugação	1:21
Uniforme	Molho + Lavagem + Enxágue + Centrifugação	1:55
Roupas íntimas	Lavagem + Enxágue + Centrifugação	1:03
Roupas leves	Molho + Lavagem + Enxágue + Centrifugação	1:46
Roupas de bebê	Molho + Lavagem + Enxágue + Centrifugação	2:20
Temperada Lavadora***	Lavagem + Enxágue + Centrifugação	0:54

Escolha o programa de lavagem mais adequado ao tipo das roupas.

- Selecione o nível de água de acordo com a altura que as roupas atingiram na régua de nível do cesto.
- Selecione o nível de sujeira das roupas.
 - **Muito:** para uma maior movimentação das roupas durante a lavagem, indicado para roupas com sujeiras mais difíceis de serem removidas.
 - **Sujas:** para movimentação normal das roupas durante a lavagem, isto é, menor movimentação.
 - **Pouco:** a agitação da Lavadora fica mais lenta para cuidar e lavar adequadamente os tecidos.

- Se desejar, altere a quantidade e o tipo de enxágue! Os programas possuem o número de enxágues pré-definidos, mas se necessário você poderá acrescentar ou reduzir a quantidade de enxágues além de selecionar se deseja que seu enxágue seja eco ou normal.
 - Enxágue único: 1 enxágue
 - Enxágue duplo: 2 enxágues
 - Enxágue único + Eco: 1 enxágue com 10% a menos de água
 - Enxágue duplo + Eco: 2 enxágues com 10% a menos de água

- Pressione a tecla Iniciar/Desligar para iniciar a lavagem.

IMPORTANTE

Durante a lavagem, caso a lâmpada for acendida e for necessário pressionar o botão Iniciar/Desligar para que o produto continue a lavagem.

AVANÇAR ETAPAS **DD**

Para retirar ou adicionar etapas pressionar a tecla **avançar etapas** até a etapa desejada.

IMPORTANTE

Durante a lavagem, o seletor de programas é automaticamente parado no programa econômico. Isso se pode acionar por a escolha da lavagem através das luzes indicadoras de etapas, ao lado do botão avançar etapas.

PROGRAMA LAVAGEM ECONÔMICA COM REUTILIZAÇÃO DE ÁGUA

- 1 A luz da etapa de lavagem irá piscar indicando o momento de reutilizar a água.
- 2 Posicione a mangueira de saída onde deseja armazenar a água.
- 3 Pressione o avançar etapas para acionar ou interromper a drenagem.
- 4 Ao final da drenagem, a lavadora irá iniciar o enxágue automaticamente. Recoloque a mangueira no local de origem.

IMPORTANTE

Conecte a mangueira à água. Ao ser acionada automaticamente após a conclusão deste ciclo posteriormente. Para cancelar o processo de reuso, pressione 2 vezes o botão avançar etapas, para iniciar a etapa enxágue.

INFORMAÇÕES IMPORTANTES DE FUNCIONAMENTO

SPRAY D'ÁGUA

Durante o enchimento, o jato de água é acionado para ajudar a molhar as roupas, melhorando o cuidado com as fibras.

IMPORTANTE

Após o término do enchimento, o spray d'água permanece acionado por alguns segundos para envolver seu sistema. Esta é uma característica normal do produto.

SISTEMA ANTI-DESBALANCEAMENTO

A sua Lavadora possui um sistema que identifica o desbalanceamento excessivo das roupas. Caso ocorra o desbalanceamento durante a centrifugação, a Lavadora entra em uma rotina especial que consiste em um novo enchimento e agitação para tentar acomodar as roupas novamente. Se mesmo depois da tentativa de ajuste, as roupas ainda estiverem desbalanceadas, a Lavadora interrombe a centrifugação. Caso isto ocorra, pressione a tecla Iniciar/Desligar, abra a tampa e redistribua as roupas uniformemente ao redor do cesto. Para centrifugar novamente, avance até a etapa de centrifugação e pressione a tecla Iniciar/Desligar.

CICLO EDREDOM

Ciclo Edredom: Antes de lavar o Edredom, verifique a indicação na etiqueta da peça permitindo a lavagem à máquina. É recomendado a lavagem apenas de Edredom Casal. Sempre utilize o nível 4 de água (configuração padrão) e utilize, no máximo, a quantidade de sabão em pó representada pela indicação de muito sujas no copo dosador, nível 3.

* Teste realizado com edredom dupla face casal 200 fios, tecido 100% algodão, enchimento 100% poliéster e dimensões 2,2 m x 2,4 m x 2,8 kg.



COMO LIMPAR A LAVADORA

ADVERTÊNCIA

Risco de Choque Elétrico

Retire o plugue da tomada antes de efetuar qualquer manutenção do produto.
Recoloque todos os componentes antes de ligar o produto.

Não seguir estas instruções pode trazer risco de morte ou choque elétrico.



FILTRO DE FIAPOS

A cada lavagem realize a limpeza do filtro de fiafos que se encontra dentro do agitador.
Lave-o em água corrente e se necessário, faça uso de uma escova para auxiliar a limpeza.

DISPENSER LIMPA FÁCIL

1 Para realizar a limpeza do Dispenser Limpa Fácil de sua Lavadora, retire a moldura dos compartimentos e lave em água corrente. Para limpar o interior do compartimento utilize uma esponja ou pano macio.

2 Remova o sifão do compartimento de amaciante enxaguando-o. Lave com água corrente e uma esponja macia. Depois recoloque o sifão no compartimento.

3 Ao final recoloque a moldura.

IMPORTANTE

Após finalizar ciclo é normal ter o acúmulo de água no dispenser, pois durante a centrifugação a água que está na parte superior do dispenser pode cair permanecendo lá até a próxima lavagem. Esta característica não diminui a vida útil do produto.

LIMPEZA EXTERNA DA LAVADORA

Para não danificar e aumentar a vida útil da sua Lavadora:
• Limpe a tampa semanalmente, evitando acúmulo de resíduos. Nunca utilize limpadores para não danificar o material utilizado na Lavadora.
• Use sabão neutro, aplicado com um pano macio. Nunca utilize álcool, removedores ou substâncias abrasivas, principalmente na tampa, pois poderá ocorrer uma reação química, danificando a Lavadora.

IMPORTANTE

Não utilize jatos de água para limpar a sua Lavadora, para não danificar os componentes elétricos, o que pode acarretar em riscos pessoais ou ambientais.

LIMPEZA DA TELA-FILTRO DA MANGUEIRA DE ENTRADA

Sujeiras da rede de água de resistência podem se depositar na tela-filtro da mangueira de entrada ocasionando uma diminuição na velocidade e na quantidade de água que entra na Lavadora, fazendo com que ela demore para encher. Para limpar a tela-filtro da mangueira de entrada, desloque a mangueira da torneira e utilize uma escova para limpar a tela.

IMPORTANTE

Mantenha a tela-filtro na mesma posição que veio de fábrica. Nessa posição, evita-se que impurezas presentes na água obstruam o filtro.

LIMPEZA INTERNA DA LAVADORA

A cada mês, faça a limpeza interna da Lavadora seguindo os 4 passos abaixo:

1. Confira-se se que não exista nenhuma peça de roupa no interior da Lavadora.
2. Coloque 1/2 litro de alvejante (água sanitária) diretamente no cesto.
3. Selecione o programa Limpeza Lavadora.
4. Deixe a Lavadora realizar o programa completo de lavagem. Caso necessário limpe o cesto com um pano úmido e detergente neutro.

SOLUÇÃO DE DÚVIDAS

Dúvida	Possível causa	Solução
Panel piscando		
Luzes do nível 4 de água e centrifugação alternando com as luzes de lavagem e enxágue	Sobretensão. Produto conectado a uma tensão superior à tensão nominal do produto.	Verifique se a tensão da tomada é compatível com a tensão da Lavadora.
Luzes do nível 4 de água e molho alternando com a de centrifugação	Tempo de enchimento excedido	Verifique se a pressão de água está de acordo com a pressão especificada no Manual do Produto.
Lavadora não solta água		
Lavadora não solta água	Mangueira de saída de água está instalada acima de 1,20 m.	Reveja as informações de instalação e posicione a mangueira na altura adequada.
	Mangueira de saída de água dobrada.	Desobstrua a mangueira
Entrada de água pulsada no enxágue.	Característica do enchimento do enxágue.	Durante o último enxágue, o enchimento acontece de forma alternada entre os dois compartimentos para ajudar o dispensamento do amaciante.
Barulho/estalo		
Lavadora frezando.	Lavadora não está nivelada.	Nivete os pés da lavadora.
Barulho intermitente antes de iniciar o enxágue e a centrifugação.	Barulho da eletrobomba de drenagem.	Antes do início do enxágue e da centrifugação a bomba retira a água da Lavadora gerando um barulho intermitente característico e normal do produto.
Barulho no início da centrifugação	Roupas desbalanceadas.	Redistribua as roupas ao redor do agitador e coloque a Lavadora para centrifugar novamente.
Agita e para		
Agita e para.	Característica do programa de lavagem.	Característica normal do produto. Tanto no molho, quanto na lavagem e no enxágue, ocorrem agitações curtas e pausas.
Agitação lenta		
Agitação lenta.	Os programas de lavagem da Lavadora possuem agitações diferentes.	Veja as Instruções do painel de sua Lavadora que se encontram na parte da frente deste Guia.
Não centrifuga		
Demora para iniciar o enxágue e a centrifugação.	Produto drenando a água antes da centrifugação e enxágue	A centrifugação inicia-se em até 6 min após o esvaziamento total da Lavadora.
Roupas molhadas.	Centrifugação com roupas de tecido sintético junto a outros tecidos (ex. algodão). Roupas desbalanceadas.	Preferir lavar diferentes tecidos em diferentes lavagens. Alguns tecidos agem como uma barreira para a extração de água de outros peças, ficando mais molhadas. Redistribua as roupas ao redor do agitador e coloque a Lavadora para centrifugar novamente. Verifique se o nível de água selecionado está adequado com a quantidade de roupas colocadas na Lavadora.
Resíduo nos compartimentos		
Resíduo no Dispenser Limpa Fácil	Baixa pressão da água. Sabão empedrado. Amaciante muito viscoso. Característica do produto.	Consulte um encanador ou a companhia de fornecimento de água. Não utilize sabão empedrado. Verifique o prazo de validade do sabão. Dilua o amaciante antes de colocá-lo no dispenser. Ao final do ciclo é normal ter o acúmulo de água no dispenser, pois durante a centrifugação a água que está na parte superior do dispenser pode cair permanecendo nela até a próxima lavagem. Esta característica não diminui a vida útil do produto.
Manchas amareladas ou com cor de ferrugem		
Manchas amareladas ou com cor de ferrugem	Abastecimento de água.	Verifique se a água que sai da torneira está amarelada utilizando um pano branco. Nesse caso, consulte um encanador
Entrada de água na centrifugação		
Entrada de água quando selecionar somente Centrifugação.	Característica do produto	A entrada de água ocorre para distribuir uniformemente as roupas ao redor do agitador, evitando desbalanceamento, trepidação ou movimentação do produto.

Dúvida	Possível causa	Solução
Bolinhas/manchas pretas ou cinzas com aspecto oleoso.		
	Quantidade de sabão inadequada.	Seguir recomendações de quantidade de sabão deste Guia Rápido de Uso.
	Amaciante muito viscoso.	Se o amaciante que você costuma usar for mais viscoso, procure diluí-lo em água, respeitando a quantidade máxima de 120 ml.
	Muito amaciante.	Não ultrapasse a quantidade máxima de amaciante 120 ml. Caso contrário, o amaciante será dispensado nas roupas antes do momento adequado.
	Falta de limpeza interna da Lavadora.	A cada mês, faça a limpeza interna da Lavadora seguindo as orientações deste Guia.
Pulso no motor		
Pulso no motor após iterações (abertura e fechamento da tampa ou queda de energia) em etapas de drenagem e centrifugação.	Característica do produto – rotina de proteção.	Sem ação.
Não funciona		
Produto não funciona após abertura e fechamento da tampamóvel.	Característica do produto – rotina de proteção.	Pressionar a tectra iniciar/desligar após o fechamento da tampa móvel.

Caso o botão seja removido, para recolocar siga os seguintes procedimentos:
1 Gire o seletor até o chanfro ficar na horizontal e apontado para baixo.
2 Insira o botão com a setação indicando o programa limpeza lavadora.

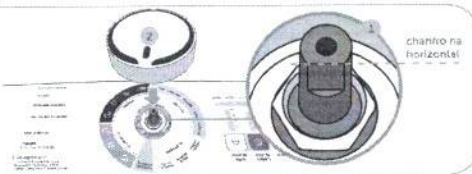

DADOS TÉCNICOS

Modelo	CWH15A
Dimensão e peso sem embalagem	
Altura com a tampa fechada (pés na máxima)	100 cm
Altura com a tampa aberta (pés na máxima)	140 cm
Largura	63 cm
Profundidade	70 cm
Peso	38 kg
Consumo máximo de energia*	
127 V / 220 V	0,465 kWh
Consumo máximo de água*	
127 V / 220 V	186 litros
Capacidade de roupa seca*	15 kg
Tensão	127 V-220 V
Variação de tensão admitida	106 a 132 V-119 a 242 V

* Programa Padrão de Limpeza, Molho, Nível de água 4, Nível de roupa muito suja, Enxágue Único.
A capacidade nominal é declarada com base em uma carga de roupas específica para testes. Esta carga é composta por diferentes artigos, cujas características são especificadas pela Portaria do Ministério do desenvolvimento, Indústria e Comércio Exterior - MDIC, nº 165. Para um bom desempenho da sua Lavadora, o volume das roupas também deve ser considerado, pois existem certos tipos de artigos que, apesar de leves, são volumosos e podem não caber na máquina de lavar. Inutilizando sua lavagem em razão do preenchimento do espaço interno do produto (por exemplo, tecidos sintéticos de modo geral e artigos com enchimento de espuma).



PREFEITURA DE SÃO LOURENÇO DA MATA

Paço Municipal



ANO: 2023

PROCESSO LICITATÓRIO Nº 047/2023
PREGÃO ELETRÔNICO PARA REGISTRO DE PREÇOS Nº
029/2023

FOLHA DE ROSTO
PROPOSTA FINAL
SM CORDEIRO DE MELO LTDA
CNPJ: 05.560.250/0001-08



SM CORDEIRO DE MELO LTDA



Recife, 03 de Julho de 2023.

À
Prefeitura Municipal de São Lourenço da Mata - PE

Pregão Eletrônico Para Registro de Preço N° 029/2023 Processo Licitatório N° 0047/2023

Data: 03/07/2023 Horário: 10:00Horas

Proposta Comercial;

ITEM	ESPECIFICAÇÃO	Quant.	Preço unitário	Valor Total
12	Ventilador de Parede Potência motor: 200W, Tensão 110/220V, Características Adicionais: Oscilante, Inclinação Vertical, Controle de Velocidade, Material: Aço, Diâmetro 50cm, Cor Preta – Marca Ventisol – Modelo Comercial 50CM-BIVOLT	200	R\$ 178,00 cento e setenta e oito reais	R\$ 35.600,00 trinta e cinco mil e seiscentos reais

Condições:

Valor global desta proposta de preços R\$ 35.600,00 (trinta e cinco mil e seiscentos reais)

Entrega: O prazo de entrega do objeto é de até 15 (quinze) dias, contados a partir da data da Ordem de Fornecimento, em remessa parcelada, diretamente na Secretaria de Educação, conforme solicitação, nos horários previamente estabelecidos pelo setor competente da Secretaria.

Garantia: 12 Meses

Pagamento: O pagamento será realizado no prazo máximo de até 30 (trinta) dias, contados a partir do recebimento da Nota Fiscal ou Fatura, como devido atesto do Gestor responsável pelo acompanhamento da execução do Contrato, através de ordem bancária, para crédito em banco, agência e conta corrente indicados pelo contratado.

Validade da Proposta: 90 Dias

Assistência Técnica em todo o Estado de Pernambuco.

Impostos: Declaramos que no preço ofertado, estão incluídas todas as despesas diretas e indiretas, incidentes sobre o objeto licitado, até a sua entrega definitiva; Declaramos que tomamos total conhecimento e concordamos com todas as cláusulas deste edital e seus anexos.

Declaramos que somos EMPRESA DE PEQUENO PORTE – EPP.

Informamos ainda que a conta bancaria da empresa é no Banco do Brasil, Agencia 1838-4, Conta corrente 13737-5 e nosso telefone/fax para contato é (81) 3455.6992 e e-mail:

sm.cordeiro@hotmail.com Dados do representante que assinara o contrato: Sérgio Murilo Cordeiro de Melo, Brasileiro, Casado, Representante Comercial, Residente em Recife, RG n° 1.822.079

SDS/PE, CPF n° 304.376.014-04

Sérgio Murilo Cordeiro de Melo
CPF: 304.376.014-04
RG 1.822.079 SDS-PE

RUA JOAO TEIXEIRA, 398 – ESTÂNCIA – RECIFE- PE / CEP: 50771-400 – FONE/FAX: 34556992
CGC: 05.560.250/0001-08 IE: 0300138-52 INS. MUNICIPAL: 339230-9
E-MAIL: sm.cordeiro@hotmail.com

VENTILADOR DE PAREDE

COMERCIAL 50cm BIVOLT

Acesse
nosso
site

PRODUTO NACIONAL

- A** Classe A Procel
Em consumo de energia
- Chave de controle eletrônica para parede
Com ajuste fino de velocidade
- Oscilante
Oscilação horizontal automática
- Motor potente de 200W
Alta capacidade de ventilação
- Grades em aço
Mais segurança e durabilidade
- Bivolt seletivo
Com chave seletora, escolha entre 127V e 220V
- Pintura eletrostática
Grade e haste com pintura de alta resistência
- Inclinação regulável
Com ajuste manual
- Fusível térmico
Dispositivo de proteção que garante a segurança do motor

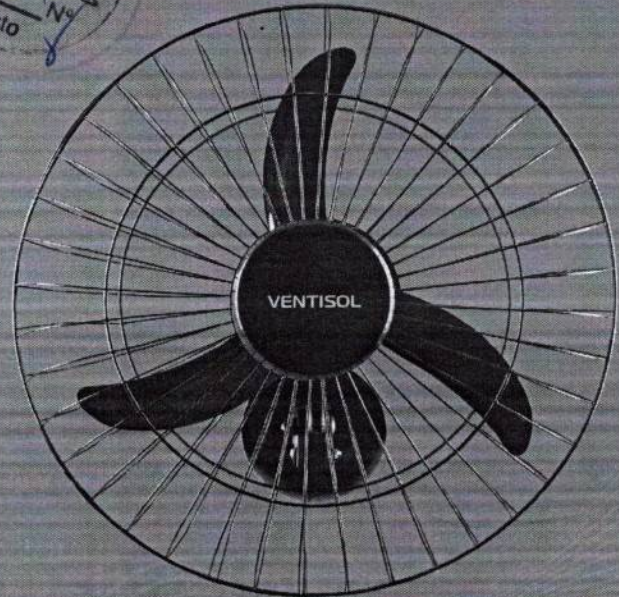

DADOS TÉCNICOS

Potência: 200W
RPM: 1500
Grade: 520mm
Hélice: 440mm
Peso bruto: 2,900 Kg
Peso líquido: 2,300 Kg
CxLxA - mm: 505x190x510
M³ Embalagem: 0,0489
Quantidade: 1
Fabricação: Nacional
Garantia: 12 meses

A
CLASSIFICAÇÃO
NO PROCEL



PRETO 50cm



CROMADO 50cm

A - 520mm

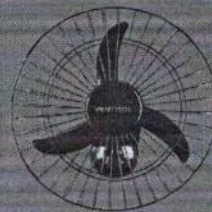

C - 520mm

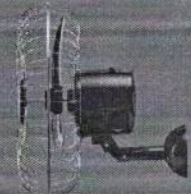

L - 400mm

DADOS LOGÍSTICOS

SKU	DESCRIÇÃO	TENSÃO	CÓD. DE BARRAS	CAIXA	EMP.*	MÁX.	MÉD.	MÍN.	CONSUMO*	EFIC.†	VAZÃO
538	VENTILADOR OSC PAREDE 50CM PR GR AÇO PR CH HH PREMIUM	BIVOLT SELETIVO	7898461960505	UN	4	A	A	A	2,90kWh/mês	0,005	1,01m³/s
541	VENTILADOR OSC PAREDE 50CM PR GR CROM CH HH PREMIUM	BIVOLT SELETIVO	7898461960512	UN	4	A	A	A	2,90kWh/mês	0,005	1,01m³/s



* Consumo estimado em condições normais de uso, baseado em testes realizados em laboratório. † Eficiência energética baseada em testes realizados em laboratório. ** Medidas em condições normais de uso.

VENTISOL | ventisol.com.br



PREFEITURA DE SÃO LOURENÇO DA MATA

Paço Municipal



ANO: 2023

PROCESSO LICITATÓRIO Nº 047/2023
PREGÃO ELETRÔNICO PARA REGISTRO DE PREÇOS Nº
029/2023

FOLHA DE ROSTO
PROPOSTA FINAL
BT COMÉRCIO INTELIGENTE LTDA
CNPJ: 45.327.312/0001-81

Página 1 de 1



PREGÃO ELETRÔNICO Nº 029/2023



Para: MUNICÍPIO DE SAO LOURENCO DA MATA

Data: 03/07/2023

BT COMÉRCIO INTELIGENTE LTDA sediada à Avenida Setecentos, nº s/n, Sala 04 Galpão 17 - Módulos 13 e 14, Terminal Intermodal da Serra, Serra/ES, CEP 29161-414, inscrita no CNPJ sob o nº 45.329.312/0001-81 vêm, por intermédio de seu representante legal e administrador, Sr(a). Lucas Griebeler Sandi, CPF 091.465.579-54, RG: 6260676 SSP SC.

Responsável pela assinatura do contrato: Sócio, Sr. Lucas Griebeler Sandi, inscrito no CPF sob nº 091.465.579-54, portadora da Carteira de Identidade nº 09146557954, SSP - SC, residente e domiciliada na Rua Orlando Ribeiro Schmidt, nº 100, Casa 08, Lages, Santa Catarina, CEP: 88.512-345. -- Dados bancários: Banco Inter 077 - Agência 0001 - C/c: 19090625-1 -- E-mail: licitacao.btcomercio@gmail.com - Telefone de Contato: Licitação: (49) 99132-9784 - Vendas, pedidos e entregas: (49) 99124-5799.

PROPOSTA DE PREÇOS

ITEM	DESCRIÇÃO	UNID	QTD	FABRICANTE/MARCA/LINHA/MODELO	PREÇO EM REAIS	
					UNITÁRIO	TOTAL
LOTE 1						
1	BEBEDOURO ÁGUA GARRAFÃO - MATERIAL: AÇO GALVANIZADO, TIPO: ELÉTRICO DE COLUNA, ACABAMENTO EXTERNO: PINTURA EPOXI PÓ, CAPACIDADE: 20 L, VOLTAGEM: 220 V, COR: BRANCA, CARACTERÍSTICAS ADICIONAIS: GÁS R 134 A, 2 TORNEIRAS. PAINEL FRONTAL EMPLÁSTICO - CATMAT 401656	UND	100	KARINA / KARINA / Rubi / K-20-220v	R\$ 690,00 (seiscentos e noventa reais)	R\$ 69.000,00 (sessenta e nove mil reais)
VALOR TOTAL LOTE 1						R\$ 69.000,00 (sessenta e nove mil reais)
VALOR TOTAL						R\$ 69.000,00 (sessenta e nove mil reais)

PRAZO DE VALIDADE DA PROPOSTA: 90 (noventa) dias, contados da data da sessão.

PRAZO DE ENTREGA DO MATERIAL: 15 (quinze) dias, contados a partir da data da Ordem de Fornecimento.

PRAZO DE PAGAMENTO: 30 (trinta) dias, contados a partir do recebimento da Nota Fiscal.

PRAZO DE GARANTIA DO PRODUTO: conforme exigência do edital e/ou conforme prazo da fabricante, caso maior.

Lucas Griebeler Sandi
Sócio Administrador

BT COMÉRCIO INTELIGENTE LTDA – CNPJ 45.329.312/0001-81 – Representante Legal: Lucas Griebeler Sandi - Endereço: Avenida Seiscentos, s/n, sala 04, galpão 17, módulos 13 e 14, Terminal Intermodal da Serra, Serra/ES, CEP 29.161-414 – Inscrição Estadual: 083865438 – Inscrição Municipal: 4756721 – E-mail: licitacao.btcomercio@gmail.com – Telefone: Licitações: (49) 99132-9784 – Vendas/Entregas: (49) 99101-6626.



Declara para fins de participação que:

- As mercadorias ofertadas atendem todas as especificações exigidas no Edital.
- Os preços indicados contemplam todos os custos diretos e indiretos incorridos na data da apresentação desta proposta incluindo, entre outros: tributos, encargos sociais, material, despesas administrativas, seguro, frete e lucro.
- Cumpre as condições estabelecidas para efeito de habilitação, nos termos do disposto no inciso VII, do artigo 4º da Lei 10.520/02, de 17 de julho de 2002;
- Para fins do disposto no inciso V do art. 27 da Lei no 8.666, de 21/06/1993, acrescido pela Lei no 9.854, de 27/10/1999, não emprega menor de dezoito anos em trabalho noturno, perigoso ou insalubre e não emprega menor de dezesseis anos. Encontrando-se em situação regular perante o Ministério do Trabalho, no que se refere à observância do disposto no inciso XXXIII do artigo 7º da Constituição Federal.
- Não pesa contra si declaração de inidoneidade, expedida em face de inexecução total ou parcial de contratos com outros entes públicos, nos termos do artigo 87, inciso IV e artigo 88, inciso III da Lei 8.666/93, em atendimento ao artigo 97 da referida Lei;
- Não possuir parentesco até o 3º grau civil, afim ou consanguíneo, com qualquer servidor ou ocupante de função de confiança no MUNICÍPIO, podendo vir a responder às medidas cabíveis em direito em caso de falsidade;
- Não haver em seu quadro societário nenhum sócio majoritário que esteja impedido de contratar com o poder público por aplicação do art. 12, incisos I, II e III, cumulado com os arts. 9 a 11, da Lei 8.429, de 02 de junho de 1992, assim como, caso venha a ser declarado vencedor da licitação acima referida, com a consequente assinatura do contrato, me comprometo a comunicar o Poder Público caso haja o impedimento acima supervenientemente à assinatura do contrato;
- Não tem conhecimento, no momento, da participação de servidor ou dirigente de órgão ou entidade contratante ou responsável pela licitação, consoante inciso III do art. 9º da Lei 8.666/93 e Diplomas Complementares e, que está ciente da obrigatoriedade de denunciar qualquer irregularidade que porventura venha a acontecer;
- Nos termos do art. 9º, da Lei nº 8.666/93, não possui como sócio ou procurador, servidor público efetivo ou não, ainda que licenciado do cargo, nem mantém vínculo de qualquer espécie com Órgãos de Natureza Público, bem como, não é pessoa terceirizada cuja atividade esteja relacionada com os setores de compras, jurídico, contábil, financeiro ou qualquer outro setor cujo objeto licitado seja afeto.
- Examinou o presente Edital e seus anexos, e que concorda com seu conteúdo e submete-se a todas as exigências estabelecidas no mesmo, e que a proposta apresentada está em conformidade com as exigências editalícias;
- Sob as penas da lei, em especial o art. 299 do Código Penal Brasileiro, que a proposta

Lucas Griebeler Sandi

Lucas Griebeler Sandi
Sócio Administrador

BT COMÉRCIO INTELIGENTE LTDA – CNPJ 45.329.312/0001-81 – Representante Legal: Lucas Griebeler Sandi -
Endereço: Avenida Seiscentos, s/n, sala 04, galpão 17, módulos 13 e 14, Terminal Intermodal da Serra, Serra/ES,
CEP 29.161-414 – Inscrição Estadual: 083865438 – Inscrição Municipal: 4756721 – E-mail:
licitacao.btcomercio@gmail.com – Telefone: Licitações: (49) 99132-9784 – Vendas/Entregas: (49) 99101-6626.



apresentada para participar desta licitação foi elaborada de maneira independente o conteúdo da proposta não foi, no todo ou em parte, direta ou indiretamente, informado, discutido ou recebido de qualquer outro participante potencial ou de fato desta licitação por qualquer meio ou por qualquer pessoa; a intenção de apresentar a proposta elaborada para participar da licitação não foi informada, discutida ou recebida de qualquer outro participante potencial ou de fato desta licitação, por qualquer meio ou por qualquer pessoa; que não tentou, por qualquer meio ou por qualquer pessoa, influir na decisão de qualquer outro participante quanto a participar ou não da referida licitação; que o conteúdo da proposta apresentada para participar da licitação não será, no todo ou em parte, direta ou indiretamente, comunicado ou discutido com qualquer outro participante antes da adjudicação do objeto da referida licitação; que o conteúdo da proposta apresentada não foi, no todo ou em parte, direta ou indiretamente, informado, discutido ou recebido de qualquer integrante do órgão licitante antes da abertura oficial das propostas; e que está plenamente ciente do teor e da extensão desta declaração e que detém plenos poderes e informações para firmá-la; que declara garantir que os preços cotados na proposta ou no lance que venha formular são valores aptos, satisfatórios e suficientes para atendimento da execução do objeto licitado.

- A empresa cumpre plenamente as exigências e os requisitos de habilitação previstos no instrumento convocatório deste pregão, inexistindo qualquer fato impeditivo de sua participação neste certame;
- Até a presente data, inexistem fatos supervenientes impeditivos para sua habilitação no presente processo licitatório, estando ciente da obrigatoriedade de declarar ocorrências posteriores;
- Declara para os devidos fins que como licitante observará e, eventualmente contratado observará e fará observar pelos fornecedores e subcontratados, se admitida subcontratação, a prática do mais alto padrão de ética durante todo o processo de licitação, de contratação e de execução do objeto contratual. Para os propósitos desta declaração, definem-se as seguintes práticas: a) "prática corrupta": oferecer, dar, receber ou solicitar, direta ou indiretamente, qualquer vantagem com o objetivo de influenciar a ação de servidor público no processo de licitação ou na execução de contrato; b) "prática fraudulenta": a falsificação ou omissão dos fatos, com o objetivo de influenciar o processo de licitação ou de execução de contrato; c) "prática colusiva": esquematizar ou estabelecer um acordo entre dois ou mais licitantes, com ou sem o conhecimento de representantes ou prepostos do órgão licitador, visando estabelecer preços em níveis artificiais e não-competitivos; d) "prática coercitiva": causar dano ou ameaçar causar dano, direta ou indiretamente, às pessoas ou sua propriedade, visando influenciar sua participação em um processo licitatório ou afetar a execução do contrato; e) "prática obstrutiva": (i) destruir, falsificar, alterar ou ocultar provas em inspeções ou fazer declarações falsas aos representantes do organismo financeiro multilateral, com o objetivo de impedir materialmente a apuração de alegações de prática prevista, deste Edital; (ii) atos cuja intenção

Lucas Griebeler Sandi
Sócio Administrador



seja impedir materialmente o exercício do direito de o organismo financeiro multilateral promover inspeção. II - Na hipótese de financiamento, parcial ou integral, por organismo financeiro multilateral, mediante adiantamento ou reembolso, este organismo imporá sanção sobre uma empresa ou pessoa física, inclusive declarando-a inelegível, indefinidamente ou por prazo determinado, para a outorga de contratos financiados pelo organismo se, em qualquer momento, constatar o envolvimento da empresa, diretamente ou por meio de um agente, em práticas corruptas, fraudulentas, colusivas, coercitivas ou obstrutivas ao participar da licitação ou da execução um contrato financiado pelo organismo. III - Considerando os propósitos das cláusulas acima, a licitante vencedora, como condição para a contratação, deverá concordar e autorizar que, na hipótese de o contrato vir a ser financiado, em parte ou integralmente, por organismo financeiro multilateral, mediante adiantamento ou reembolso, permitirá que o organismo financeiro e/ou pessoas por ele formalmente indicadas possam inspecionar o local de execução do contrato e todos os documentos, contas e registros relacionados à licitação e à execução do contrato;

- Os documentos apresentados são fiéis e verdadeiros;
- Os documentos apresentados de origem não eletrônica conferem com os seus respectivos originais, nos termos do que dispõe o art. 3º, inciso 2º da Lei Federal nº 13.726/2018;
- Não possui, em sua cadeia produtiva, empregados executando trabalho degradante ou forçado, observando o disposto nos incisos III e IV do art. 1º e no inciso III do art. 5º da Constituição Federal;
- Prazo de início de fornecimento/execução dos serviços de acordo com o estabelecido no termo de referência (anexo) do edital desse processo.
- Não possui como sócio, gerente e diretores, servidores deste órgão licitante, e ainda cônjuge, companheiro ou parente até terceiro grau.
- O prazo para entrega dos itens será de acordo com os termos estabelecidos no anexo, deste edital a contar do envio da ordem de compra ou documento similar preferencialmente no e-mail previsto nessa proposta e todos os equipamentos serão avaliados, sob pena de devolução de não aceite, caso não atenda a especificação do termo de referência do referido edital, ou seja, de má qualidade.
- Se enquadra na condição de Microempresa/Empresa de pequeno porte nos termos do enquadramento previsto na Lei Complementar nº 123, de 14 de dezembro de 2006, com nova redação dada pela Lei Complementar nº 147, de 7 de agosto de 2014, estando apta, portanto, a participar do certame acima referenciado e exercer os direitos previstos na legislação, não possuindo nenhum dos impedimentos previstos no parágrafo 4º do art. 3º da Lei Complementar nº 123/2006;

Lucas Griebeler Sandi

Lucas Griebeler Sandi
Sócio Administrador



**CATÁLOGO(S) ITEM 1-1
MARCA KARINA**





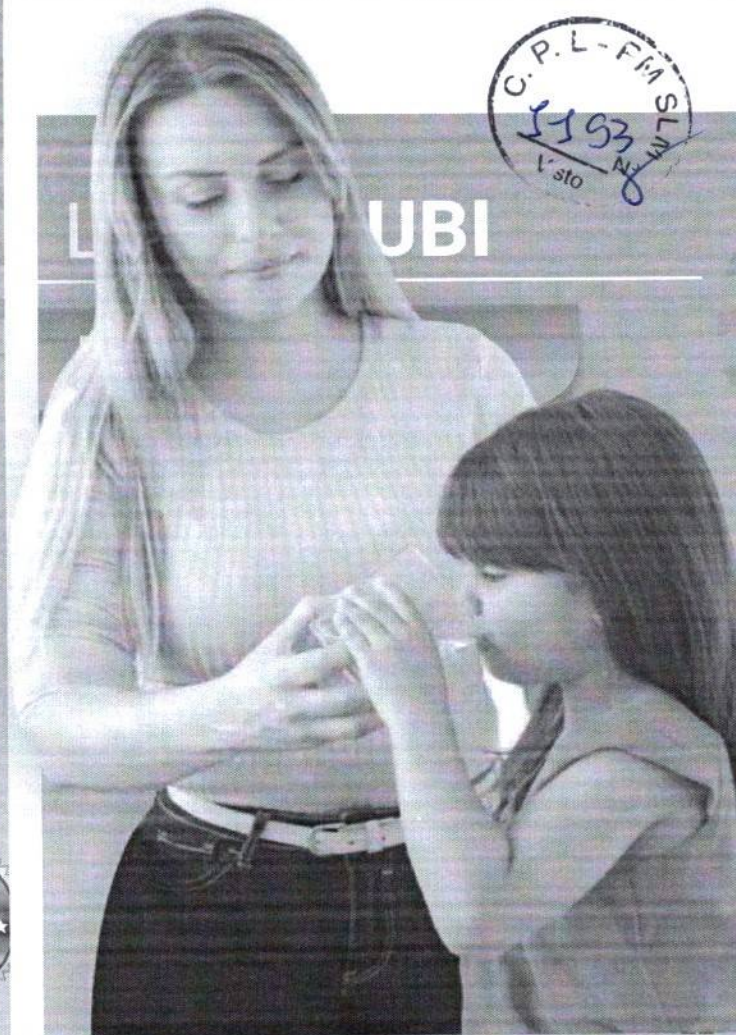
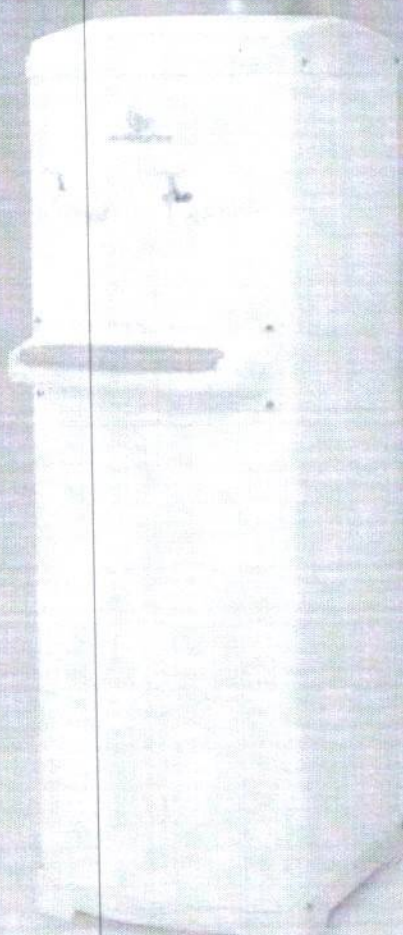



LINHA RUBI

Modelo K20



- Fornece água gelada e natural;
- Gabinete em aço inoxidável;
- Tapa e base injetados;
- Controle manual de temperatura;
- Reservatório em material polietileno atóxico;
- Alça de transporte para facilitar o manuseio;
- Capacidade de armazenar 3 litros.

Dimensões

Sem Embalagem	Com Embalagem
 Altura 930 mm	 Altura 930 mm
 Largura 300 mm	 Largura 310 mm
 Profundidade 360 mm	 Profundidade 380 mm
 Peso 12 kg	 Peso 12 kg
	 Cubagem 1 cx/ 0,1096 m ³

Eficiência Energética

Tensão Nominal(V)	127	220
Grau de Proteção	IPX0	IPX0
Amperagem(A)	1,5	1,1
Potência(W)	120	120
Frequência - Mercado Nacional(Hz)	60	60
Consumo de Energia (KWh/mês)	9,45	8,80
Eficiência Energética (KW/L)	0,116	0,118
Capacidade		
Volume Interno do Aparelho (L)	3	3
Vazão Nominal por Gravidade (L/h)	40	40
Fornecimento de Água Gelada (L/h)*	0,900	0,900
Temperatura de Resfriamento*	10°	10°
Acomoda Garrafão(L)	10 ou 20	10 ou 20

*Conforme norma ABNT NBR 1636/2013

A KARINA BEBEDOUROS reserva-se o direito de modificar estas especificações técnicas e características do produto sem prévio aviso.

Todas as imagens são meramente ilustrativas.



INMETRO

Desempenho

Equipamento para consumo de água

Fabricante: Karina Ind. e Com. de Bebedouros Ltda.
Marca: Karina
Modelo: K20

127 volts

Eficiência Energética

Consumo de Energia 9,45 kWh/mês	Capacidade de fornecimento de água gelada 0,900l/h	Eficiência Energética 0,116 kW/l
---	---	--

Segurança

 
Registro nº 003 719/ 2018

 
PROGRAMA BRASILEIRO DE ETIQUETAGEM

Instruções de instalação e recomendações de uso, leia o manual do aparelho

INMETRO

Desempenho

Equipamento para consumo de água

Fabricante: Karina Ind. e Com. de Bebedouros Ltda.
Marca: Karina
Modelo: K20

220 volts

Eficiência Energética

Consumo de Energia 8,80 kWh/mês	Capacidade de fornecimento de água gelada 0,900l/h	Eficiência Energética 0,118 kW/l
---	---	--

Segurança

 
Registro nº 003 719/ 2018

 
PROGRAMA BRASILEIRO DE ETIQUETAGEM

Instruções de instalação e recomendações de uso, leia o manual do aparelho



PREFEITURA DE SÃO LOURENÇO DA MATA

Paço Municipal



ANO: 2023

PROCESSO LICITATÓRIO Nº 047/2023
PREGÃO ELETRÔNICO PARA REGISTRO DE PREÇOS Nº
029/2023

FOLHA DE ROSTO
PROPOSTA FINAL
INOVA TECH INFORMÁTICA LTDA
CNPJ: 28.706.488/0001-96



AO MUNICÍPIO DE SÃO LOURENÇO DA MATA – PE

EDITAL
PROCESSO LICITATÓRIO Nº 047/2023
PREGÃO ELETRÔNICO PARA REGISTRO DE PREÇOS Nº 029/2023
PROPOSTA COMERCIAL DE PREÇOS

Apresentamos nossa proposta para prestação dos serviços objeto da presente licitação Pregão, na Forma Eletrônica nº 029/2023 acatando todas as estipulações consignadas no respectivo Edital e seus anexos.

NOME DA EMPRESA: INOVA TECH INFORMATICA LTDA
CNPJ E INSCRIÇÃO ESTADUAL: 28.706.488/0001-96 / 26.036.051-1
REPRESENTANTE E CARGO: FRANCIELI BAGATOLI / REPRESENTANTE LEGAL
NÚMERO DA CARTEIRA DE IDENTIDADE: 4.935.722
NÚMERO DO CPF: 069.220.449-08
ENDEREÇO: AV. JUSCELINO K. DE OLIVEIRA, N.º 117 (SALA 04) - BAIRRO SEMINÁRIO, TAIÓ/SC CEP: 89.190-000
NÚMERO TELEFONE: (47) 3919-0060
AGÊNCIA E Nº DA CONTA BANCÁRIA: BANCO DO BRASIL (001) / 5456-9 / 16.735-5 (financeiro@infoinovatech.com.br)
E-MAIL PARA SOLICITAÇÕES DE FORNECIMENTO: pedidos@infoinovatech.com.br



ITEM	QUANTIDADE	UNIDADE	DESCRIÇÃO	MARCA / MODELO	VALOR UNITÁRIO (R\$)	VALOR TOTAL (R\$)
02	23	UNIDADE	FREEZER - TIPO: HORIZONTAL, CAPACIDADE: 510L OU SUPERIOR, QUANTIDADE TAMPAS: 2 UN, SISTEMA DEGELO: MANUAL, COR: BRANCA, TEMPERATURA OPERAÇÃO:(16 À 20°) E (+1 À +7°) °C, TENSÃO ALIMENTAÇÃO:220 V, CARACTERÍSTICAS ADICIONAIS: FECHADURA DE SEGURANÇA, DRENO FRONTAL COM TAM PA E RODÍZIOS.	ELECTROLUX / H550	R\$ 3.799,00	R\$ 87.377,00
03	07	UNIDADE	FREEZER - TIPO: HORIZONTAL, CAPACIDADE: 510L OU SUPERIOR, QUANTIDADE TAMPAS: 2 UN, SISTEMA DEGELO: MANUAL, COR: BRANCA, TEMPERATURA OPERAÇÃO:(16 À 20°) E (+1 À +7°) °C, TENSÃO ALIMENTAÇÃO:220 V, CARACTERÍSTICAS ADICIONAIS: FECHADURA DE SEGURANÇA, DRENO FRONTAL COM TAM PA E RODÍZIOS.	ELECTROLUX / H550	R\$ 3.799,00	R\$ 26.593,00
					FRANCIELI BAGATOLI	Assinado de forma digital por FRANCIELI BAGATOLI:06922044908

Dados: 2023.09.04
14:57:53 -03'00'

908

Avenida Juscelino K. de Oliveira, nº117 – Sala 04, Seminário, Taió – SC, CEP 89190-000; CNPJ: 28.706.488/0001-96, I.M: 700294, I.E: 26.036.051-1,
Telefone (47) 3919-0060; E-mail jurídico: juridico@infoinovatech.com.br / E-mail documentos: doc@infoinovatech.com.br / E-mail financeiro: financeiro@infoinovatech.com.br / E-mail pedidos/orçamentos: pedidos@infoinovatech.com.br

04	30	UNIDADE	LIQUIDIFICAD OR INDUSTRIAL MATERIAL COPO: AÇO INOXIDÁVEL, MATERIAL BASE: ALUMÍNIO, LARGURA:280 MM, ALTURA:720 MM, PESO:12,50 KG, CAPACIDADE: 6L, POTÊNCIA MOTOR:0.50 CV, TENSÃO NOMINAL:110/220 V, APLICAÇÃO: INDUSTRIAL	JL COLOMBO / 6L/BR	R\$ 688,00	R\$ 20.640,00
05	10	UNIDADE	LIQUIDIFICADOR INDUSTRIAL MATERIAL COPO: AÇO INOXIDÁVEL, MATERIAL BASE: AÇO INOX, CAPACIDADE: 10 L, POTÊNCIA MOTOR: 0,75 CV, TENSÃO NOMINAL: 110/220 V, MATERIAL TAMPA: ALUMÍNIO	JL COLOMBO / 10L/BR	R\$ 744,00	R\$ 7.440,00
07	15	UNIDADE	ESPRESSO FRUTA MATERIAL JARRA: ALUMÍNIO POLIDO, COR: ALUMÍNIO, POTÊN CIA: 1/4 HP, VOLTAGEM: 127/220 V, APLICAÇÃ O: INDUSTRIAL, CARACTERÍSTICAS ADICIONAIS: REFRIGERAÇÃO POR VENTOINHAS	METAL FERREIRA / PEQUENO	R\$ 268,00	R\$ 4.020,00
09	20	UNIDADE	REFRIGERADOR DUPLEX CAPACIDADE REFRIGERAÇÃO:450 L, SISTEMA DEGELO: FROST FREE, TENSÃO ALIMENTAÇÃO:220 V, CARACTERÍSTICAS ADICIONAIS: ETIQUETA EFICIÊNCIA ENERGÉTICA "A", TIPO: VERTICAL	CONTINENTAL / TC 56	R\$ 3.855,00	R\$ 77.100,00
10	04	UNIDADE	MÁQUINA DE LAVAR ROUPA TIPO: AUTOMÁTICA, CAPACIDADE:15 KG, APLICAÇÃO: DOMÉSTICA, LAVAGEM/ ENXAGUE E CENTRIFUGAÇÃO, CARACTERÍSTICAS ADICIONAIS: TAMPA ABERTURA FRONTAL/SISTEMA DE LAVAGEM/FUNÇÕES, VOLTAGEM:220 V, MATERI AL CESTO: AÇO INOXIDÁVEL	CONSUL / CWH 15	R\$ 2.700,00	R\$ 10.800,00
11	04	UNIDADE	MÁQUINA SECAR ROUPA TIPO: PISO; CAPACIDADE: 10 KG; MATERIAL CESTO: AÇO PINTADO DE BRANCO; PAINEL DE CONTR OLE: MECÂNICO TIPO DE ABERTURA: FRONTAL; P ROGRAMA DE SECAGEM: SIM; VOLTAGEM: 220V; GARANTIA DE 01 ANO.	MIDEA / MD100A112/WW02	R\$ 2.244,00	R\$ 8.976,00
VALOR TOTAL R\$					232.146,00	

VALOR TOTAL POR EXTENSO: R\$ 232.146,00 (DUZENTOS E TRINTA E DOIS MIL E CENTO E QUARENTA E SEIS REAIS).

Assinado de forma digital por FRANCIELI BAGATOLI:0908
BAGATOLI:0908

Dados: 2023.09.04 14:58:00 -03'00'

Avenida Juscelino K. de Oliveira, nº117 – Sala 04, Seminário, Taió – SC, CEP 89190-000; CNPJ: 28.706.488/0001-96, I.M: 700294, I.E: 26.036.051-1, Telefone (47) 3919-0060; E-mail jurídico: juridico@infoinovatech.com.br / E-mail documentos: doc@infoinovatech.com.br / E-mail financeiro: financeiro@infoinovatech.com.br / E-mail pedidos/orçamentos: pedidos@infoinovatech.com.br



CONDIÇÕES GERAIS:

- a) Declaramos para todos os efeitos legais que, ao apresentar esta proposta, com os preços e prazos acima indicados, estamos de pleno acordo com as condições gerais e especiais estabelecidas para esta licitação, as quais nos submetemos incondicional e integralmente.
- b) Os valores apresentados englobam todos os custos operacionais de atividade, incluindo despesas de frete, seguro, combustível, custos que abrangem todos os tributos (impostos, taxas, emolumentos, contribuições fiscais e para fiscais), fornecimento de mão de obra especializada, leis sociais, administração, lucros, equipamentos e ferramental, transporte de matéria e de pessoal e qualquer outra despesa não especificada neste edital.
- c) Finalmente, declaramos que temos pleno conhecimento de todos os aspectos relativos à licitação em causa e nossa plena concordância com as condições estabelecidas no Edital da licitação e seus Anexos.

PRAZO DE GARANTIA: A garantia será de 12 (doze) meses, a contar do recebimento definitivo do objeto pela Contratante.

PRAZO DE ENTREGA: O prazo de entrega do objeto é de até 15 (quinze) dias, contados a partir da data da Ordem de Fornecimento, em remessa parcelada, diretamente na Secretaria de Educação, conforme solicitação, nos horários previamente estabelecidos pelo setor competente da Secretaria.

VALIDADE DA PROPOSTA COMERCIAL: 60 (sessenta) dias contados a partir da data da sessão pública do Pregão.

CONDIÇÕES DE PAGAMENTO: O pagamento será realizado no prazo máximo de até 30 (trinta) dias, contados a partir do recebimento da Nota Fiscal ou Fatura, como devido atesto do Gestor responsável pelo acompanhamento da execução do Contrato, através de ordem bancária, para crédito em banco, agência e conta corrente indicados pelo contratado.

**Obs.: E-mail geral para envio de pedidos, dúvidas e demais questionamentos: pedidos@infoinovatech.com.br
E-mail destinado somente ao envio de Atas, Contratos, Aditivos e dúvidas sobre documentações: doc@infoinovatech.com.br
Peço por gentileza para atentar-se aos e-mails para que não ocorram divergências.**

TAIÓ - SC, 03 DE JULHO DE 2023.

FRANCIELI Assinado de forma digital
por FRANCIELI
BAGATOLI:0 BAGATOLI06922044908
6922044908 Dados: 2023.09.04
14:58:10-03'00'





**INSTRUMENTO PARTICULAR DE COMPRA E VENDA,
CESSÃO E TRANSFERÊNCIA DE DIREITOS
POSSESSÓRIOS.**

Pelo presente instrumento particular e na melhor forma de direito, as partes abaixo nomeadas e qualificadas, a saber:

1. DAS PARTES:

VENDENDOR: LUCAS DE ARAÚJO RODRIGUES, brasileiro, casado, analista de sistemas, inscrito no CPF/ME sob o nº 014.227.754-10, portador da cédula de identidade nº 7.003.262 SDS/PE, residente à Rua Bahia, nº 74, Casa F, Jordão Baixo, Recife/PE, CEP: 5125-370.

ANUENTE: DIONE FERREIRA DA COSTA RODRIGUES, brasileira, casada, analista de glosas, inscrita no CPF/ME sob o nº 059.437.584-37, portadora da cédula de identidade nº 7.082.434 SDS/PE, residente à Rua Bahia, nº 74, Casa F, Jordão Baixo, Recife/PE, CEP: 51250-370.

COMPRADOR: TARCIO FELIPE DE ARAÚJO, brasileiro, analista financeiro, portador da cédula de identidade CNH sob o nº 04615164368 – DETRAN/PE, inscrito no CPF/ME sob o nº 089.635.804-66, residente e domiciliado na Rua Rodrigues Ferreira, nº 45, apto 1302, Bloco B, Várzea, Recife/PE.

2. DO OBJETO:

O presente contrato tem por objeto a compra e venda de um **Apartamento Residencial, sob o n. 103, do Bloco 14, Tipo 1, integrante do RESERVA ATLÂNTICA PALMEIRAS CONDOMÍNIO CLUBE**, sito à Avenida Doutor Paulo Petribu, s/n., Gleba 05, Resultante do Desmembramento do Rancho da Mata III, Tiúma, no município de São Lourenço da Mata, CEP 51.730-810, que é composto por: sala para dois ambientes (estar e jantar), 01 quarto social, 01 suíte (quarto + wc), 01 cozinha, 01 área de serviço e 01 vaga de estacionamento para veículo tipo passeio porte médio, área privativa (Coberta Padrão) 45,36m², Área Privativa Coberta de Padrão Diferente ou Descoberta (Real) 8,74m²; Área Privativa Total Real 51,10m²; Área de Usos comum total de divisão Proporcional – REAL de 19,02m², e área de unidade Real de 73,12m².

3. DO PREÇO:

Pelo presente contrato de **INSTRUMENTO PARTICULAR DE COMPRA E VENDA, CESSÃO E TRANSFERÊNCIA DE DIREITOS POSSESSÓRIOS**, a referida está livre e desembaraçada de quaisquer ônus judicial, extrajudicial ou hipoteca legal, resolveu ceder/vender, como de fato cedido (s) e transferido (s) tem o **COMPRADOR**, todos os direitos, e que, pelo preço certo e ajustado da presente compra e venda é de **R\$ 90.000,00** (noventa mil reais), tendo o **VENDEDOR** e a **ANUENTE** plena e total quitação.

4. DA CESSÃO E TRANSFERÊNCIA:

A posse do imóvel objeto do presente contrato, o **COMPRADOR** responderá pelos impostos, taxas, despesas condominiais, contas de energia, água e outras despesas incidentes sobre o imóvel. Além de transferi-lo para o seu nome ou para quem lhe convier.

5. DAS DESPESAS COM A OUTORGA DA ESCRITURA:

Serão de responsabilidade exclusiva do **COMPRADOR**, todas as despesas com a lavratura de escritura definitiva do imóvel, incluindo custas de cartório, taxas, impostos, incluindo mas não se limitando o Imposto de Transmissão de Bens Imóveis ("ITBI"), emolumentos, certidões, registros, taxas de abertura de crédito, laudêmio, despachantes, e quaisquer outras, assim como todos os impostos, taxas e demais tributos, encargos, contribuições ou despesas que, venham a incidir sobre a unidade imobiliária, bem como, proporcionalmente, aquelas que venham a incidir sobre as partes de uso comum, as quais deverão ser pagas nas épocas próprias, mesmo que sejam cobradas ou lançadas em nome do Vendedor, inclusive aquelas relativas ao registro da Convenção de Condomínio, Instituição de Condomínio e outras naturais à sua utilização.



6. DAS DISPOSIÇÕES FINAIS:

Esse compromisso de compra e venda é firmado em caráter irrevogável e irretroatável, não admitindo arrependimento por qualquer das partes, as quais renunciaram expressamente à faculdade conferida no art. 420 do Código Civil Brasileiro.

O presente instrumento particular obriga e vincula não só os contratantes, mas também seus herdeiros e/ou sucessores, a qualquer título.

O foro eleito para dirimir e processar ações oriundas deste negócio jurídico é o da situação do imóvel, com a renúncia expressa das partes contratantes a qualquer outro foro por mais especial ou privilegiado que seja ou venha a ser, independentemente do domicílio ou residência atuais ou futuras das contratantes.

E por estarem assim justas e acordadas, as partes assinam o presente em duas vias de igual teor e forma, para um só efeito de direito, juntamente com duas testemunhas abaixo firmadas, que estiverem presentes inclusive o ato de leitura prévia das cláusulas contratuais, efetivada pelas partes em conjunto.

São Lourenço da Mata/PE, 12 de setembro de 2023.

COMPRADOR:

Tarcio Felipe
TARCIO FELIPE DE ARAÚJO
CPF: 089.635.804-66

VENDEDOR:

Lucas de Araújo Rodrigues
LUCAS DE ARAÚJO RODRIGUES
CPF: 014.227.754-10

ANUENTE:

Dione Ferreira da Costa Rodrigues
DIONE FERREIRA DA COSTA RODRIGUES
CPF: 059.437.584-37

TESTEMUNHAS:

1. Nome: _____

CPF:

2. Nome: _____

CPF:



H330, H440, H550

FREEZER

MANUAL DE INSTRUÇÕES





Manual do Usuário

Neste manual você encontra todas as informações para a sua segurança e o uso adequado de seu Freezer. Leia todas as instruções antes de utilizar o aparelho e guarde-as para futuras referências. Em caso de qualquer dúvida, ligue para o **Serviço de Atendimento ao Consumidor 3004 8778** (capitais e regiões metropolitanas) ou **0800 728 8778** (demais localidades).

Guarde a nota fiscal de compra. A garantia só é válida mediante sua apresentação no Serviço Autorizado Electrolux.

A etiqueta de identificação onde estão as informações do código, modelo, fabricante e outras, será utilizada pelo Serviço Autorizado Electrolux caso seu Freezer necessite reparo. Não retire-a do local onde está adesivada.

Consulte nosso site na Internet www.electrolux.com.br, nele você poderá encontrar informações sobre acessórios originais Electrolux, assim como informações de manuais e catálogos de toda a linha de produtos Electrolux.

Dicas Ambientais

O material da embalagem é reciclável. Procure selecionar plásticos, papel e papelão e enviar às companhias de reciclagem.



Este aparelho utiliza gases tanto para a espuma quanto para o sistema de refrigeração, em acordo com o protocolo de Montreal.

Este equipamento não pode ser tratado como lixo doméstico, devendo ser entregue para descarte a um sistema de reciclagem de equipamentos elétricos e eletrônicos que atenda à legislação local.

Índice

1. Segurança.....	2
2. Instalação.....	4
3. Descrição do Freezer.....	6
4. Como Usar.....	7
5. Limpeza e Manutenção.....	8
6. Descongelamento.....	8
7. Solução de Problemas.....	9
8. Dicas e Conselhos.....	10
9. Informações Técnicas.....	11
10. Certificado de Garantia.....	12

1. Segurança

Este aparelho não se destina à utilização por pessoas (inclusive crianças) com capacidades físicas, sensoriais ou mentais reduzidas, ou por pessoas com falta de experiência e conhecimento, a menos que tenham recebido instruções referentes à utilização do aparelho ou estejam sob a supervisão de uma pessoa responsável pela sua segurança. As crianças devem ser vigiadas para assegurar que elas não estejam brincando com o aparelho.

Para Crianças

Evite acidentes. Após desembalar o Freezer, mantenha o material da embalagem fora do alcance de crianças.

Não permita que seu Freezer seja manuseado por crianças, mesmo estando desligado.

Caso seu Freezer contenha algum pacote de sílica gel ou argila Desi Pak® em seu interior, jogue-o fora e não permita que crianças brinquem com ele.

Para usuários e instaladores

IMPORTANTE

Jamais deixe velas ou incensos acesos sobre o freezer, sob risco de provocar incêndios.

Não armazene substâncias explosivas, tais como latas de aerossol com um propelente inflamável nesse aparelho.

Evite tocar nas paredes do compartimento freezer com as mãos úmidas ou molhadas, pois a baixa temperatura pode causar lesões na pele.

Não coloque recipientes com temperaturas acima de 80°C sobre seu freezer para não danificar a tampa.

Não use aparelhos elétricos dentro dos compartimentos de armazenamento de alimentos do aparelho, a menos que sejam do tipo recomendado pelo fabricante.

Não danifique o circuito de refrigeração.

Não use dispositivos mecânicos ou outros meios para acelerar o processo de descongelamento, além daqueles recomendados pelo fabricante.

Desligue o Freezer da tomada sempre que fizer limpeza ou manutenção.

Nunca desligue o Freezer da tomada puxando pelo cabo elétrico. Use o plugue.

Não prenda, torça ou amarre o cabo elétrico.

Não tente consertá-lo, caso ocorram danos chame o Serviço Autorizado Electrolux, a fim de evitar riscos.

Não armazene no Freezer medicamentos, produtos tóxicos ou químicos, pois podem contaminar os alimentos.

Não se apóie sobre a tampa. As dobradiças poderão desregular-se, prejudicando a vedação do Freezer e comprometendo seu desempenho.

1. Segurança



CUIDADO: Risco de fogo / material inflamável

NOTA: Esse modelo usa gás refrigerante inflamável R600a em seu sistema selado de refrigeração.

As seguintes recomendações devem ser observadas para sua segurança:

- Este eletrodoméstico contém uma pequena quantidade de gás refrigerante R600a, que não é nocivo ao meio ambiente, mas é inflamável. Ele não agride a camada de ozônio, nem aumenta o efeito estufa;
 - Durante o transporte e instalação do aparelho, cuide para não provocar danos as peças (compressor, tubos do evaporador e condensador) do sistema de refrigeração;
 - Vazamentos de gás refrigerante no sistema de refrigeração (compressor, tubos do evaporador e condensador) podem entrar em combustão e podem provocar danos aos olhos;
 - No caso de vazamento de gás refrigerante, evitar a exposição do aparelho e o local onde o mesmo se encontra as chamas (fogo) e qualquer outro dispositivo que gere faísca. Permita a ventilação natural do ambiente onde está o eletrodoméstico por alguns minutos. Após desligue o aparelho da rede elétrica;
 - Em caso de dúvidas ligue para o Serviço de Atendimento ao Consumidor (3004-8778 Capitais e Regiões Metropolitanas ou 0800 728 8778 demais localidades);
 - O local para a instalação do seu eletrodoméstico deve possuir, pelo menos, 1 metro cúbico para cada 8 gramas de gás refrigerante contidos no aparelho. Consultar quantidade de gás refrigerante contido no aparelho no capítulo Informações Técnicas. Este valor também está indicado na etiqueta de identificação do aparelho.
- Recomenda-se que uma pessoa do Serviço Autorizado (qualificada e com autorização) efetue o trabalho de manuseio de gás refrigerante de hidrocarboneto, que envolva remoção de algum componente do sistema de refrigeração (compressor, evaporador, condensador) ou do sistema elétrico e eletrônico (soquete lâmpada, interruptor, termostato, etc.). A atividade é considerada perigosa para a realização de terceiros sem

qualificação técnica.

- Este eletrodoméstico deve ser ligado a uma tomada aterrada;
 - **AVISO:** Mantenha as aberturas para ventilação do aparelho ou na estrutura de embutimento sem obstruções. Respeite as distâncias mínimas (ver item instalação) no local onde o eletrodoméstico será instalado;
 - **AVISO:** Não use dispositivos mecânicos ou outros meios para acelerar o processo de descongelamento além daqueles recomendados pelo fabricante;
 - **AVISO:** Não danifique o circuito de refrigeração (evaporador, compressor e condensador);
 - **AVISO:** Não use aparelhos elétricos dentro dos compartimentos de armazenamento de alimentos do aparelho, ao menos que sejam do tipo recomendado pelo fabricante;
 - Não armazene substâncias explosivas, tais como latas de aerossol com um propelente inflamável neste aparelho;
 - Não utilize objetos afiados e pontiagudos para retirar o gelo ou para separar alimentos congelados dentro do eletrodoméstico, pois podem causar danos ao evaporador e causar sérios danos ao eletrodoméstico;
 - Não use materiais do tipo "sprays" para efetuar ou acelerar o degelo, pois tais materiais podem conter substâncias nocivas que podem reagir e danificar as peças de plástico;
 - Não use dispositivos de limpeza a vapor para limpar. Vapor sob pressão pode provocar umidade em componentes elétricos, provocando um curto-circuito.
- O meio ambiente e a segurança pessoal devem ser considerados quando do descarte do eletrodoméstico. Certifique-se que o eletrodoméstico seja transportado para um lugar apropriado para o descarte e a reciclagem segura. **NÃO DEIXE** o eletrodoméstico abandonado em aterros sanitários, ou terrenos baldios, pois a espuma utilizada no isolamento e o gás refrigerante contido neste eletrodoméstico são inflamáveis. Siga as instruções:
- Desligue o aparelho da rede elétrica.
 - Corte o cabo de alimentação no ponto em que ele sai do seu aparelho e destrua o plugue ou torne-o inutilizável para evitar mau uso e que não representem um perigo.
 - Remova as tampas, pois em caso de manuseio do eletrodoméstico por crianças, estas podem subir e entrar no interior dos gabinetes, correndo o risco de ficarem presas no interior do produto com risco de sufocamento.

- **Certifique-se que o eletrodoméstico não apresenta qualquer perigo para as crianças enquanto está sendo armazenado temporariamente para a eliminação.**
- **Antes e durante o transporte para descarte, garanta que a tubulação do sistema de refrigeração não esteja danificada.**
- **Vazamento de gás refrigerante pode causar danos e risco de incêndio;**
- **Este eletrodoméstico contém isolamento de espuma de poliuretano formado por bolhas de gases inflamáveis. Evite qualquer ameaça à segurança seguindo os procedimentos de descarte apropriado indicado acima;**
- **Certifique-se que o eletrodoméstico seja descartado conforme as orientações e em local apropriado para os aparelhos que contenham refrigerantes de hidrocarboneto isobutano: fórmula/nome usual: R600a.**
- **Este aparelho é destinado a uso doméstico e aplicações similares, tais como:**
 - **cozinha de uso do grupo de funcionários em lojas, escritórios e outros ambientes de trabalho;**
 - **casas de fazenda e por clientes em hotéis, motéis e outros ambientes tipo residenciais;**
 - **ambientes de meia-pensão;**
 - **buffet e aplicações similares não destinados ao varejo e/ou uso comercial.**

⚠ ATENÇÃO

Ao posicionar o aparelho, certifique-se de que o cabo de alimentação não esteja preso ou danificado.

⚠ ATENÇÃO

Não posicione adaptadores de tomada de múltiplas entradas (exemplo: tipo T) ou fontes de alimentação portáteis atrás do aparelho.

2. Instalação

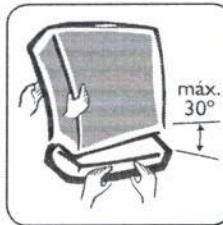

Retirar a Base da Embalagem

Com a ajuda de outra pessoa suspenda cuidadosamente o Freezer para remover a base. Antes de ligar o produto, segure o mesmo e desgrude a extremidade da fita que está colada na parte traseira do produto e puxe na direção horizontal, para retirar o calço de proteção do compressor. Descarte o calço corretamente.

Com a ajuda de outra pessoa suspenda cuidadosamente o Freezer para remover a base. Antes de ligar o produto, segure o mesmo e desgrude a extremidade da fita que está colada na parte traseira do produto e puxe na direção horizontal, para retirar o calço de proteção do compressor. Descarte o calço corretamente.

Escolher o Local

Instale o seu Freezer em um local arejado, que não permita a incidência direta de raios solares e que esteja distante de fontes de calor (fogão, fornos, etc.) e produtos inflamáveis.

Não instale seu Freezer ao ar livre.

Instale seu Freezer em local apropriado garantindo a circulação de ar nas paredes laterais.



Para o posicionamento definitivo do Freezer, respeite as distâncias mínimas recomendadas:

- **Em cima: 85 cm**
- **Do lado: 10 cm**
- **Atrás: 15 cm**



Nivelar

Caso o piso seja irregular, compense o desnível calçando os rodízios.

O nivelamento evita movimento de balanço, vibração e problemas ao seu Freezer.

⚠ ATENÇÃO

Não utilize pés diferentes dos originais.

Após o nivelamento, aguarde no mínimo 2 horas antes de ligar o seu Freezer, para evitar mau funcionamento do mesmo.

Sempre que movimentar seu Freezer será necessário repetir o processo de nivelamento.





Retire o calço do compressor antes de ligar o produto

1. Desgrude a extremidade da fita que esta colada na parte traseira do produto.

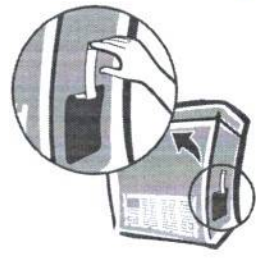

2. Segure o produto e puxe a fita na direção horizontal para retirar o calço de proteção do compressor.



3. Descarte o calço corretamente. Agora o produto pode ser ligado na tomada.



Os fios da tomada onde será ligado o seu Freezer devem ser de cobre e instalados de acordo com a NBR5410. Verifique se a variação máxima admissível da tensão no local de instalação, está conforme tabela abaixo. Caso a tensão de alimentação do aparelho esteja fora dos limites indicados na tabela Variação Admissível de Tensão, solicite à concessionária de energia a adequação dos níveis de tensão ou instale um regulador de tensão (estabilizador) com potência não inferior a 1500VA. Danos ao aparelho poderão ocorrer se houver, no local da instalação, variação de tensão fora dos limites especificados ou quedas frequentes no fornecimento de energia.

Variação Admissível de Tensão*		
Tensão (V)	Mínima (V)	Máxima (V)
127	117	133
220	202	231

Os níveis de tensão de alimentação com o qual este aparelho opera são estabelecidos nos "Procedimentos de Distribuição de energia Elétrica no Sistema Nacional (PRODIST)" da ANEEL (Agência Nacional de Energia Elétrica).

Informamos que o plugue do cabo de alimentação deste eletrodoméstico respeita o novo padrão estabelecido pela norma NBR 14136, da Associação Brasileira de Normas Técnicas – ABNT, e pela Portaria nº 02/2007, do Conmetro. Se o cabo de alimentação estiver danificado, este deve ser substituído pelo Serviço Autorizado Electrolux, a fim de evitar riscos.

Caso a tomada da sua residência ainda se encontre no padrão antigo, recomendamos que providencie a substituição e adequação da mesma ao novo padrão NBR14136, com um electricista de sua confiança.

- Os benefícios do novo padrão de tomada são:
- Maior segurança contra risco de choque elétrico no momento da conexão do plugue na tomada;
 - Melhoria na conexão entre o plugue e tomada, reduzindo possibilidade de mau contato elétrico;
 - Diminuição das perdas de energia.

Lembramos, ainda, que para aproveitar o avanço e a segurança da nova padronização, é necessário o aterramento da tomada, conforme a norma de instalações elétricas NBR5410 da ABNT.

Em caso de dúvidas, consulte um profissional da área.

Fio Terra

Se o seu aparelho estiver equipado com plugue de 3 pinos, conecte-o a uma tomada adequada com aterramento. O pino de aterramento do plugue não pode ser cortado.

Para sua segurança solicite a um electricista que instale na sua residência o fio terra de acordo com a norma NBR 5410.

Instalação Elétrica

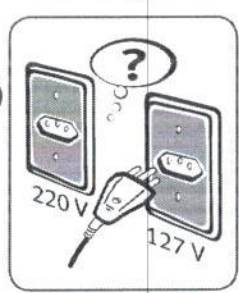

Antes de ligar o seu Freezer, verifique se a tensão da tomada onde será ligado é igual à indicada na etiqueta localizada próxima ao plugue (no cabo de alimentação elétrica), ou na etiqueta de identificação do Freezer.

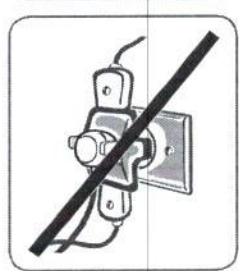

Tenha cuidado para que o Freezer não fique apoiado sobre o cabo elétrico. Ligue seu Freezer a uma tomada exclusiva, não utilize extensões ou conectores tipo T (benjamim). Este tipo de ligação pode causar acidentes com fogo e uma sobrecarga na rede elétrica prejudicando o desempenho do seu Freezer.

Para sua segurança, solicite a um electricista de sua confiança que verifique a condição da rede elétrica do local de instalação do Freezer, e para maiores informações entre em contato com o Serviço Autorizado Electrolux.

3. Descrição do Freezer

Peças

1. Puxadores
2. Contra-tampa
3. Tapa balanceada
4. Dobradiça
5. Cesto aramado
6. Grade fixa
7. Fechadura expulsora com chave de segurança
8. Dreno frontal
9. Rodízios
10. Botão do Termostato (Regulagem temperatura)
11. Condensador

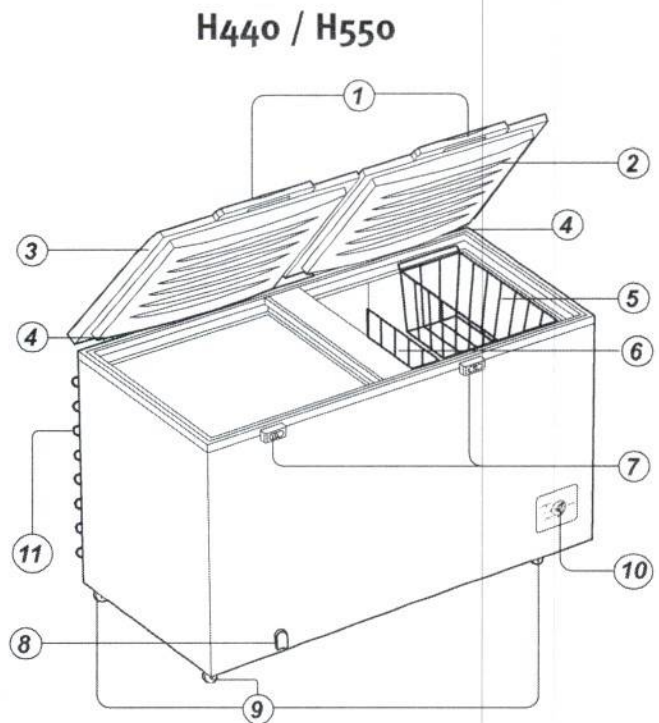
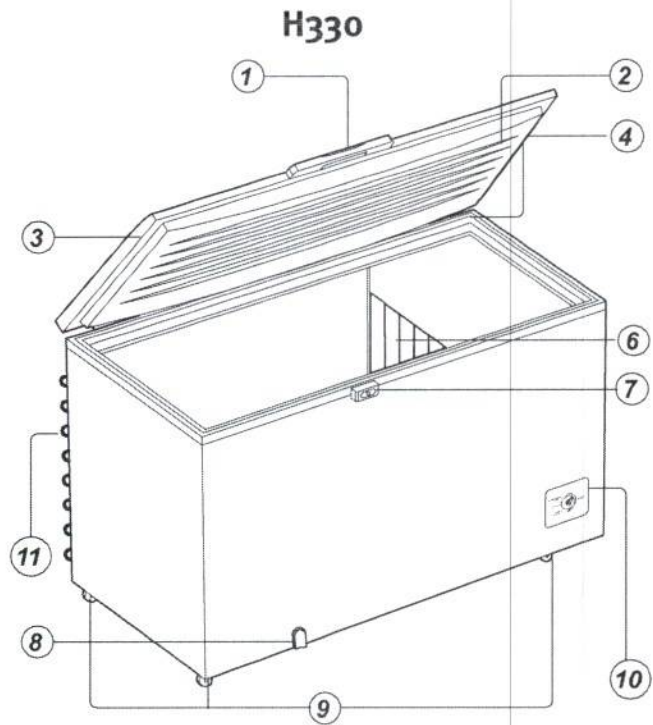

4. Como Usar

Como Ligar e Desligar seu Freezer

Para ligar o produto basta conectar o plugue à tomada e regular a temperatura desejada, conforme capítulo "Regular a temperatura".

Para desligar o produto desconecte o plugue da tomada. Caso o produto tenha sido retirado da tomada ou tenha tido o fornecimento de tensão interrompido, aguarde 10 minutos para religar o produto novamente.

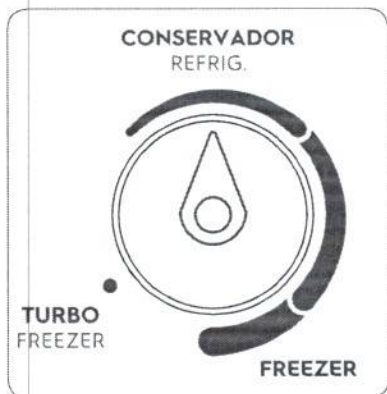

IMPORTANTE

Sempre que desligar o Freezer, aguarde 10 minutos antes de religá-lo.

Carregar / Abastecer

Estas instruções devem ser seguidas antes do primeiro abastecimento ou após o degelo total para limpeza do Freezer.

1. Conecte o plugue de seu Freezer na tomada.
2. Deixe-o funcionando por seis horas antes de armazenar qualquer alimento em seu interior.
3. Carregue de acordo com as orientações a seguir.
4. Após o carregamento, regule o termostato na posição mais indicada, seguindo as informações do item "Regular a Temperatura".

Para uso como Freezer

1. Se a carga a ser armazenada já estiver congelada, poderá ser colocada toda de uma vez. Porém, se a carga a ser armazenada for fresca, é importante que se respeite a capacidade de congelamento do aparelho, conforme indicado no item "Informações Técnicas", usando a regulagem de temperatura na posição TURBO FREEZER.
2. Coloque os alimentos a congelar em contato direto com as paredes internas.
3. Os alimentos frescos não devem ficar encostados aos que já estão congelados.

Modelo	Cap. (kg/24h)
H330	15
H440	18
H550	24

Esta tabela refere-se à capacidade de congelamento de alimentos frescos a cada 24 horas.

Para uso como Conservador

1. Evite colocar toda a carga de uma só vez. Abasteça por etapas, com intervalos de 4 horas.
2. Habitue-se a fazer a complementação da carga sempre remanejando-a, de modo que a nova carga fique no fundo e a já resfriada por cima.
3. Se o botão de regulagem de temperatura estiver nas posições "Freezer" ou "Turbo Freezer" é necessário realizar o degelo antes de mudar o botão para a posição "Conservador" a fim de evitar o derretimento do gelo interno causando excesso de água dentro do produto.

Regular a Temperatura

É o botão de regulagem de temperatura que define a condição de "dupla ação", ou seja, o Produto funcionará como um Conservador ou como um Freezer.

O acesso ao controle de temperatura pode ser feito girando o botão, localizado na frente do produto.

- Na posição "Conservador", o Produto funciona como conservador de alimentos. Dessa forma os alimentos não serão congelados, permanecendo a temperaturas positivas, próximas de 0°C. Esta faixa é indicada para resfriar bebidas, laticínios, etc.
- Na posição "Freezer", o Produto atinge temperaturas de congelamento e sua eficiência será influenciada pela temperatura ambiente, o número de vezes que se abre a tampa do Freezer e a quantidade de alimentos armazenados.
- Na posição "Turbo Freezer", o Freezer funcionará na potência máxima, o que acarretará maior consumo nesta faixa até que esteja satisfeita a condição de congelamento rápido. Pode ser utilizada para o congelamento de alimento frescos. A Função "Turbo Freezer" não sai automaticamente, portanto volte o botão de controle de temperatura para a condição de uso normal (freezer ou conservador) quando esta função não for mais necessária.

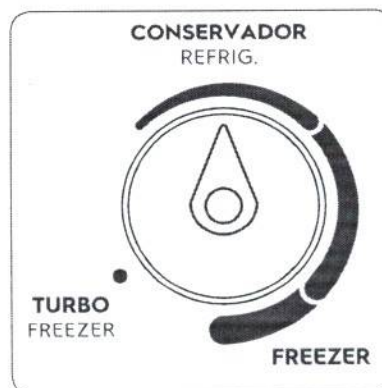

5. Limpeza e Manutenção

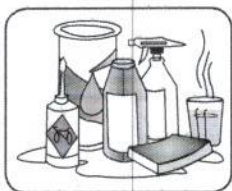

Jamais utilize agentes de limpeza como: álcool, querosene, gasolina, thinner, varsol, solventes, detergentes, ácidos, vinagre e produtos químicos ou abrasivos.

⚠ ATENÇÃO

Não jogue água diretamente dentro ou fora do Freezer.

Parte Interna

Limpe o interior do Freezer e os acessórios com uma solução de água morna e bicarbonato de sódio (uma colher de sopa de bicarbonato para cada 1 litro de água). Seque-o cuidadosamente.

As peças plásticas não podem ser lavadas com água quente.

Borracha de Vedação da Tampa

A borracha de vedação da tampa deve ser limpa cuidadosamente com sabão neutro e água morna. Enxágue e seque, tomando cuidado para não danificar a borracha.

As borrachas de vedação não devem ser retiradas do produto.

Parte Externa

Para limpar facilmente a parte externa do seu Freezer utilize uma solução de água morna com sabão neutro e depois seque-o cuidadosamente. A cada seis meses efetue a limpeza do condensador na parte traseira do produto, utilizando um aspirador de pó ou um espanador. O pó acumulado impede o correto funcionamento do condensador, afetando o bom desempenho do produto, e acarretando um maior consumo de energia.

6. Descongelamento (degelo)

Degelo do Freezer

Proceda a operação de degelo sempre que a camada de gelo atingir 1 cm ou a espessura de uma caneta.

A formação de uma camada maior de gelo na parte superior é normal.

Degelo com Limpeza

1. Desligue o plugue da tomada.
2. Retire todos os alimentos e coloque-os em uma caixa térmica ou outro produto, mantendo-os o mais junto possível.
3. Retire a tampa do dreno interno e coloque um recipiente na saída externa para coletar a água.
4. Terminado o degelo, é recomendável lavar o aparelho internamente com uma solução de bicarbonato de sódio em água morna (uma colher de sopa de bicarbonato em 1 litro de água). Feito isso, enxugue cuidadosamente e recoloque a tampa do dreno.
5. Ligue o aparelho e recoloque os alimentos seguindo as recomendações anteriores.
6. Para limpeza externa, use apenas um pano úmido e sabão neutro.
7. Para prolongar a vida útil do seu aparelho, bem como deixá-lo com aspecto de novo, é recomendado que seja encerado regularmente (com cera para automóveis) em todas as superfícies metálicas externas, principalmente quando estiver instalado em regiões sujeitas à maresia.
8. A cada 6 meses, limpe o condensador na parte traseira do produto.
9. Se o piso no local de instalação for lavado regularmente, evite molhar a parte inferior do aparelho para prevenir contra a corrosão.
10. Se deseja retirar camadas de gelo das paredes, não utilize elementos cortantes ou pungentes - como facas e espátulas - pois eles podem danificar a superfície e o acabamento do produto.



7. Solução de Problemas

Assistência ao Consumidor

Caso o seu Freezer apresente algum problema de funcionamento, verifique as prováveis causas e correções.

Caso as correções sugeridas não sejam suficientes, chame o Serviço Autorizado Electrolux, que está à sua disposição.

Problemas	Prováveis Causas	Correções
Não funciona (Não liga)	O produto tenha sido retirado da tomada ou tenha tido o fornecimento de tensão interrompido.	Aguardar 10 minutos para religar o produto novamente.
	Plugue desligado da tomada.	Ligar o plugue a tomada.
	Tomada com mau contato.	Corrigir o defeito na tomada elétrica.
Não gela (Refrigeração insatisfatória)	Falta de energia elétrica ou disjuntor desligado.	Aguardar retorno da energia ou ligar o disjuntor.
	Excesso de gelo.	Proceder ao degelo conforme instruções.
	Carga mal distribuída.	Redistribuir melhor os volumes para evitar a má circulação do ar
	Botão do termostato fora da posição recomendada.	Ver item "Regular a Temperatura" deste manual.
Ruídos anormais	Condensador sujo.	Efetuar limpeza conforme manual.
	Aparelho encostado na parede.	Desencostar da parede, deixando 15cm de folga.
Suor Interno/Externo (umidade excessiva)	Aparelho desnivelado.	Calçar os rodízios para nivelar o aparelho.
	Causado pela utilização de Alimentos desembalados e/ou recipientes com líquidos destampados ou ainda pela má vedação da borracha.	Embalar os alimentos corretamente. Tampar recipientes destampados. Trocar a borracha de vedação.
Elevada formação de gelo no produto.	Falta de degelo. Má vedação do produto.	Realizar o degelo. Trocar a borracha de vedação.
Formação irregular de gelo na parte superior do congelador.	Quando o produto for usado no modo conservador, as paredes do mesmo podem apresentar formação de gelo no topo e sudação na parte inferior.	Realizar degelo, evitar a inserção de alimentos quentes e abertos no freezer.
Excesso de água no interior do produto.	O botão de regulagem passou das posições "Freezer" ou "Turbo Freezer" diretamente para "Conservador".	Realizar o degelo no produto antes de usar a opção "Conservador".

1210
S.M.S.L.M.

Suor na Superfície Externa

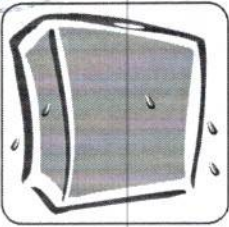

O freezer horizontal quando instalado em locais com umidade relativa do ar acima de 75% é normal que o Freezer apresente condensação externa (suor).

Ruídos Normais de Operação

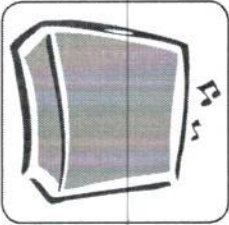

Ao ligar ou desligar, o seu Freezer pode apresentar um "estalo", que é perfeitamente normal. Trata-se do funcionamento do termostato (controle de temperatura).

Seu Freezer em funcionamento pode apresentar um "chiado", principalmente quando o mesmo estiver com a tampa aberta. Este ruído deve-se à expansão do fluido refrigerante dentro do evaporador.

O compressor pode gerar um "ruído". Isto é uma característica dos compressores modernos que funcionam em velocidades maiores que os modelos antigos, apresentando melhor desempenho e menor consumo de energia.

A contração e dilatação dos componentes internos, devida à variação de temperatura, pode gerar pequenos "estalos" em seu Freezer. Isto ocorre durante o funcionamento normal do Freezer e principalmente após o fechamento da tampa.

Aquecimento na Travessa Intermediária e Condensador

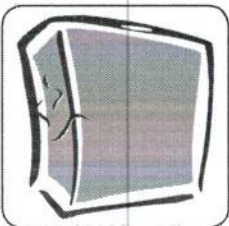

É normal que estas regiões apresentem temperaturas elevadas, pois nelas existem resistências e mecanismos utilizados para garantir a performance do produto.

8. Dicas e Conselhos

Evite o contato de qualquer tipo de óleo ou gordura com as partes plásticas do Freezer, pois pode causar danos as mesmas.

Não coloque garrafas de vidro, de plástico ou latas fechadas quando estiver funcionando como freezer, exceto se recomendado pelo fabricante na embalagem do produto.

Não sobrecarregar o cesto aramado (capacidade máxima: 30kg).

Como Economizar Energia

Mantenha a tampa de seu Freezer aberta apenas o tempo necessário.

Se a tampa não estiver devidamente fechada, aumentará o consumo de energia e poderá ocorrer formação excessiva de gelo.

Faça o degelo e procure regular a temperatura conforme informações contidas neste manual.

Nunca coloque alimentos quentes no Freezer.

Em caso de curta ausência (ex.: Feriados), mantenha o Freezer ligado.

Em caso de ausência prolongada (ex.: Férias), pretendendo desligar o Freezer, remova todos os alimentos e limpe-o deixando a tampa entreaberta para evitar mofo e odores desagradáveis. O fato do Freezer permanecer desligado não comprometerá seu funcionamento ao ser religado.

Caso falte energia elétrica por um período prolongado, procure abrir a tampa um mínimo de vezes enquanto o abastecimento não for restabelecido, para não comprometer a conservação dos alimentos.

Armazenamento de Alimentos

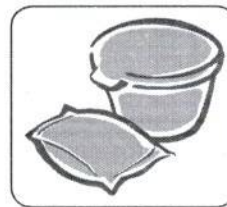

Congele somente alimentos frescos e de boa qualidade.

Ao congelar os alimentos, coloque-os em embalagens adequadas e não tóxicas.

Armazene os alimentos em pequenas porções. Isto, além

de facilitar o congelamento, tornará possível a utilização integral de cada porção. O alimento descongelado não pode ser congelado novamente.

Seque os recipientes antes de colocá-los no Freezer.

Caso você venha a armazenar produtos alimentícios ou líquidos que absorvam ou transmitam odores muito fortes com facilidade, guarde-os em recipientes com tampa ou embalados cuidadosamente.



9. Informações Técnicas

Modelo	H330	H440	H550	
Capacidade (litros) (Norma IEC 62552/2007)	-	-	-	
Volume (litros)	Armazenagem	314	400	513
	Bruto	320	407	521
Tempo máximo de conservação sem energia (horas)	30	30	30	
Capacidade de congelamento a cada 24h (kg) (Norma IEC 62552/2007)	15	18	24	
Degelo	Manual	Manual	Manual	
Altura (mm)	920	920	920	
Largura (mm)	1073	1323	1573	
Profundidade (mm)	760	760	760	
Massa líquida ± 2 (kg)	47,5	60	65,5	
Tensão (V)	127 220	127 220	127 220	
Frequência (Hz)	60	60	60	
Gás refrigerante	R600a	R600a	R600a	
Quantidade de gás refrigerante contida no produto ± 2 (g)	42	50	58	
Consumo de energia kWh/mês (Norma IEC 62552/2007)	46,3	59,2	72,5	

Obs.: Caso seja necessário, utilize um transformador com potência de 1500VA.

IMPORTANTE

Este aparelho é destinado a uso doméstico e aplicações similares, tais como:

- *Cozinha de uso do grupo de funcionários em lojas, escritórios e outros ambientes de trabalho;*
- *Casas de fazenda e por clientes em hotéis, motéis e outros ambientes tipo residenciais;*
- *Ambientes de meia-pensão;*
- *Buffet e aplicações similares não destinadas ao varejo.*



10. Certificado de Garantia

A fabricante Electrolux do Brasil S.A. concede garantia contra qualquer vício de fabricação aplicável nas seguintes condições:

1. O início da vigência da garantia ocorre na data de emissão da competente nota fiscal de venda ao consumidor correspondente ao produto a ser garantido com identificação, obrigatoriamente, de modelo e características de produto;
2. O prazo de vigência da garantia é de 12 (doze) meses contados a partir da data da emissão da nota fiscal preenchida conforme disposição do item "1" deste certificado e divididos da seguinte maneira:
 - a) 3 (três) meses de garantia legal; e,
 - b) 9 (nove) meses de garantia contratual.
3. A fabricante não concede qualquer forma e/ou tipo de garantia para produtos desacompanhados de nota fiscal de venda ao consumidor, ou produtos cuja nota fiscal esteja preenchida incorretamente (observar orientação do item "1" deste certificado);

Condições desta Garantia:

4. Qualquer defeito que for constatado neste produto deve ser imediatamente comunicado ao Serviço Autorizado Electrolux mais próximo de sua residência, cujo contato e endereço pode ser encontrado na relação que acompanha o produto, no site da fabricante (www.electrolux.com.br), ou, informado pelo Serviço de Atendimento ao Consumidor Electrolux.
5. Esta garantia abrange a substituição de peças que apresentem vícios constatados como de fabricação, além da mão de obra utilizada no respectivo reparo.
6. Vidros, peças plásticas (botões, gavetas, capa dos puxadores, tampas, prateleiras, porta laticínios, frisos, acabamentos, emblemas, etc.) e lâmpadas são garantidos contra vícios de fabricação apenas pelo prazo legal de 90 (noventa) dias, contados a partir da emissão da nota fiscal de compra do produto.

A Garantia perderá a Validade quando:

7. Houver remoção e/ou alteração do número de série ou da etiqueta de identificação do produto.
8. O produto for instalado ou utilizado em desacordo com o Manual de Instruções. Também não terão nenhum tipo de cobertura pelas garantias (legal e contratual), indenização e/ou ressarcimento, materiais ou alimentos armazenados no interior do produto utilizado para os fins citados.
9. O produto for ligado em tensão diferente a qual foi destinado.
10. O produto tiver recebido maus tratos, descuidos ou ainda sofrer alterações, modificações ou consertos feitos por pessoas ou entidades não credenciadas pela Electrolux do Brasil S.A.

11. O defeito for causado por acidente ou má utilização do produto pelo Consumidor.

A Garantia concedida pelo Fabricante não cobrirá:

12. Despesas com Instalação do produto.

13. O não funcionamento ou falhas decorrentes de problemas de fornecimento de energia elétrica e/ou falta de água no local onde o produto está instalado.

14 Despesas com transporte, peças, materiais e mão de obra para preparação do local onde será instalado o produto (ex. rede elétrica, conexões elétricas e hidráulicas, tomadas, esgoto, alvenaria, aterramento, etc.).

15. Chamadas relacionadas unicamente a orientação de uso constantes no Manual de Instruções ou no próprio produto serão passíveis de cobranças.

Outras disposições:

16. As despesas de deslocamento do Serviço Autorizado, para atendimento de produtos instalados fora do município de sua sede, obedecerão os seguintes critérios:

a) para situações existentes nos primeiros 90 (noventa) dias seguintes à data de emissão da nota fiscal de venda ao Consumidor, as despesas serão suportadas pela fabricante;

b) para situações existentes após o 91º (nonagésimo primeiro) dia seguinte à data da emissão da nota fiscal de venda ao Consumidor, as despesas serão suportadas única e exclusivamente pelo Consumidor.

17. As despesas decorrentes e consequentes de instalação de peças que não pertençam ao produto são de responsabilidade única e exclusiva do Consumidor.

18. A Electrolux declara que não há nenhuma outra pessoa física e/ou jurídica habilitada a fazer exceções ou assumir compromissos, em seu nome, referente ao presente certificado de garantia.

19. Este CERTIFICADO DE GARANTIA é válido apenas para produtos vendidos e utilizados no território brasileiro, sendo que qualquer dúvida sobre as disposições do mesmo devem ser esclarecidas pelo manual de instruções, pelo site da fabricante ou pelo Serviço de Atendimento ao Consumidor Electrolux.

20. Para sua comodidade, preserve o MANUAL DE INSTRUÇÕES, CERTIFICADO DE GARANTIA E A NOTA FISCAL DO PRODUTO. Quando necessário, consulte a nossa Rede Nacional de Serviços Autorizados e/ou o Serviço de Atendimento ao Consumidor.



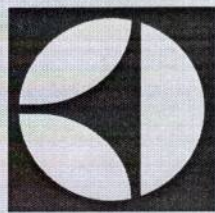

Cestos Organizadores

**COMPRA AVULSO E GARANTA
O MELHOR APROVEITAMENTO
DO SEU FREEZER.**



**Suporta
até 30 kg**

Adquira seu cesto aqui

loja.electrolux.com.br

Cód.: 41043810

O.P.L-F.M.S.
1.215
V.310
N.8

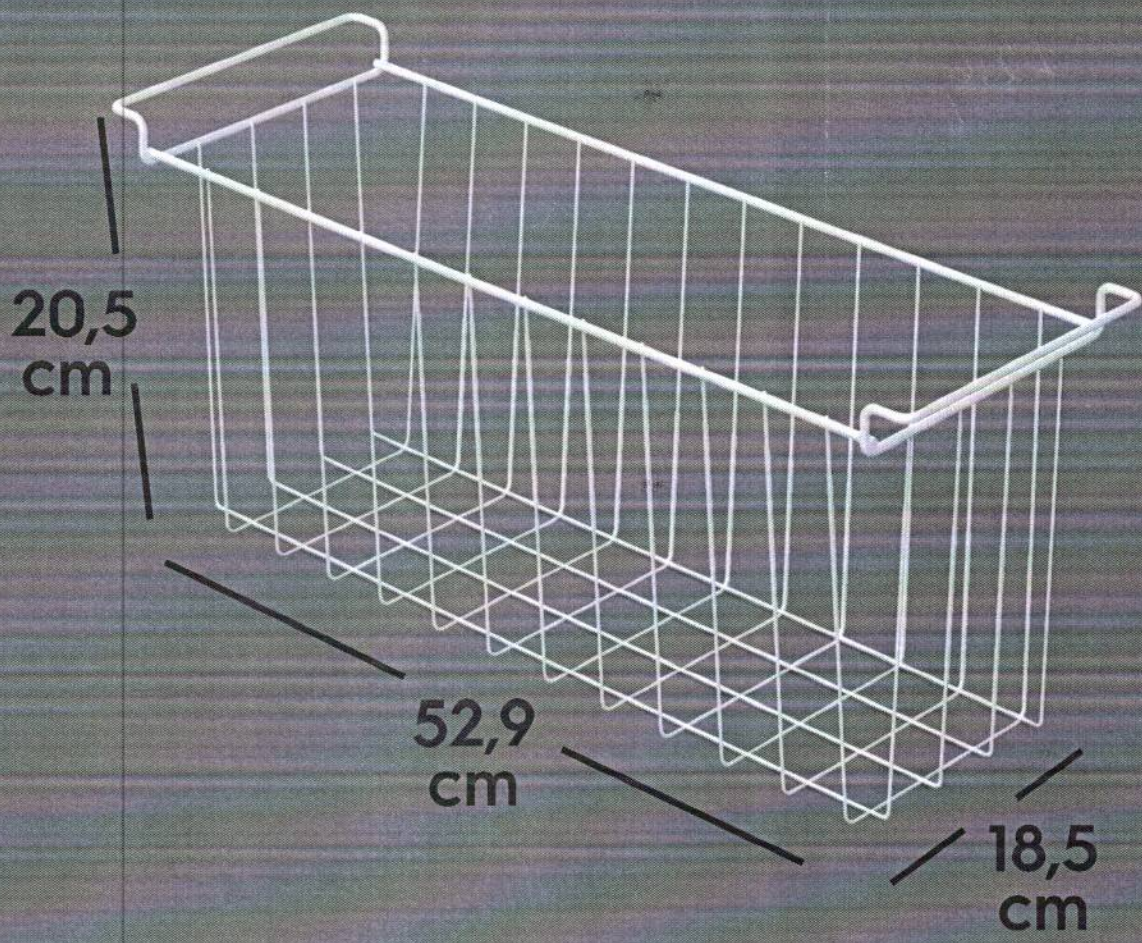

 **Electrolux**

www.electrolux.com.br

A18069901/D
G0027103/004
Jul/20



3004 8778 Capitais e Regiões Metropolitanas
0800 728 8778 Demais Regiões

Electrolux do Brasil S.A.
CNPJ 76.487.032/0001-25
R. Ministro Gabriel Passos, 360
Fone: 41 3371-7000
CEP 81520-900
Curitiba - PR - Brasil





PREFEITURA DE SÃO LOURENÇO DA MATA

Paço Municipal



ANO: 2023

PROCESSO LICITATÓRIO Nº 047/2023

PREGÃO ELETRÔNICO PARA REGISTRO DE PREÇOS Nº 029/2023

**FOLHA DE ROSTO
PROPOSTA FINAL
FERRUDD COMERCIAL LTDA
CNPJ: 03.036.083/0001-67**

Página 1 de 1



A Prefeitura Municipal de São Lourenço da Mata – PE
Comissão Permanente de Licitação
Praça Doutor Araújo Sobrinho, S/N, Centro
São Lourenço da Mata - PE

At: Presidência da CPL
Assunto: Proposta de Preço

Ref. Pregão Eletrônico nº 029/2023, Processo Licitatório nº 047/2023, abertura dia 03.07.2023, as 10.00 h.

ITEM	DESCRIÇÃO	UND	MARCA	QUANT.	VALOR UNIT.	EXT	VALOR TOTAL	EXT.
6	FOGÃO INDUSTRIAL – MATERIAL: AÇO CARBONO, FUNCIONAMENTO: GÁS, TIPO ACENDIMENTO: MANUAL, LARGURA: 970 MM, ALTURA: 810 MM, CARACTERÍSTICAS ADICIONAIS: QUEIMADORES DUPLOS DE FERRO FUNDIDO, QUANTIDADE BOCAS: 4 UN, ACABAMENTO SUPERFICIAL: PINTURA – CATMAT 273544	UND	ITAJOBI/04 BOCAS	10	R\$ 1.180,00	MIL CENTO E OITENTA REAIS	R\$ 11.800,00	ONZE MIL E OITOCENTOS REAIS
8	FOGÃO INDUSTRIAL, MATERIAL: AÇO CARBONO, FUNCIONAMENTO: GÁS, TIPO ACENDIMENTO: MANUAL, COMPRIMENTO:140 CM, LARGURA:83 CM, ALTURA:80 CM, TIPO USO: COZINHAR E ASSAR ALIMENTOS, QUANTIDADE BOCAS: 6 UN, APLICAÇÃO: COZINHAR E AS SAR ALIMENTOS CATMAT 600610	UND	ITAJOBI/06 BOCAS	10	R\$ 1.460,00	MIL QUATROCENTOS E SESSENTA REAIS	R\$ 14.600,00	QUATORZE MIL E SEISCENTOS REAIS

Valor Global da Proposta de Preço R\$ 26.400,00(Vinte e seis mil e quatrocentos reais)





CONDIÇÕES DE COMERCIALIZAÇÃO

Validade da Proposta: 60(sessenta) dias, conforme edital.
Condições de Pagamento. O pagamento será efetuado em ate 30 (trinta) dias, conforme edital.
Prazo de Entrega de 15(quinze) dias, conforme edital.
Prazo de Vigência do contrato de 12 meses.
Procedência dos Produtos: Nacional.
Assistência Técnica: Local e Permanente.
Dados do Representante: José Rubenildo Pereira da Silva, brasileiro, casado, residente e domiciliado em Recife – PE, Identidade 2.353.698 SSP-PE, CPF: 379.953.344-49.
Dados Bancários: Banco do Brasil – Agencia 1835-X Conta Corrente 62886-7.

DECLARAÇÃO

Declaramos que tomamos conhecimento de todas as exigências contidas no Edital e seus anexos, e que concordamos com todas elas na forma da lei, que os preços são fixos e irrevogáveis, e que estão contidos na proposta todos os custos e despesas, tais como: custos diretos e indiretos, tributos incidentes, equipamentos, encargos sociais, trabalhistas, seguros, lucro e outros necessários ao cumprimento integral do objeto deste Edital e seus Anexos, bem como atendemos a todas as especificações do objeto licitado. No caso de constatação de qualquer problema nos produtos, entregues a fornecedora que deverá providenciar a substituição no prazo máximo de 02 (dois) dias, sem qualquer ônus para Prefeitura.

Recife, 04 de Outubro de 2023.

JOSE Assinado de forma
RUBENILDO digital por JOSE
PEREIRA DA RUBENILDO PEREIRA
DA
SILVA:32995334 SILVA:32995334449
Dados: 2023.10.04
449 10:32:38 -03'00'

José Rubenildo Pereira da Silva

(Administrador. 2353698 SSP-PE)



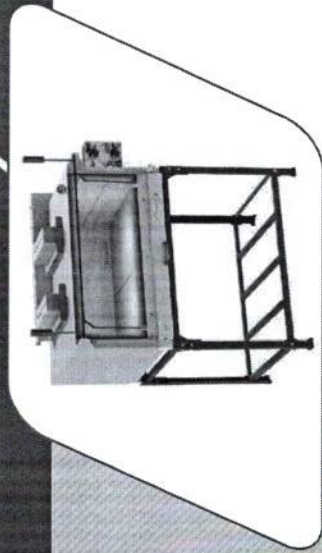

Catálogo de Produtos

2020/2021



NOSSA HISTÓRIA

No ano de 2005 a Itajobi Fogões iniciou suas atividades no segmento de equipamentos gastronômicos, com o objetivo de inovar e fabricar produtos que se destacassem pela qualidade e design, após 7 anos de sua fundação, a empresa desenvolveu sua área industrial, incrementou sua área comercial e ampliou o número de representantes e distribuidores por todo país, assim, ganhou destaque no mercado brasileiro pela qualidade oferecida no mercado Nacional.

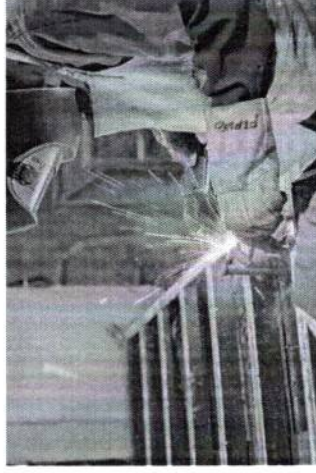

A linha de produtos da Itajobi Fogões é composta por: fogões e fornos industriais, fornos refratários, churrasqueiras, mesas gastronômicas, chapeiras para lanches, fritadores, pasteleiros a gás e uma ampla linha de acessórios para fogões e panificação.

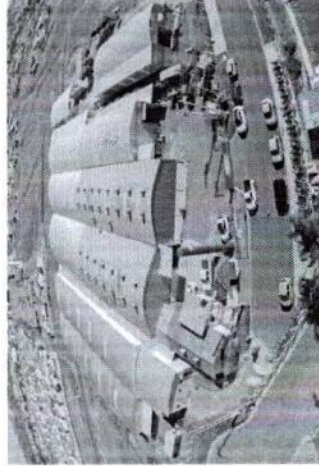

A determinação de produzir com a máxima qualidade elevou o conceito da marca Itajobi Fogões, que investe continuamente em equipamentos e tecnologia, para oferecer sempre os melhores produtos e garantir um investimento seguro na aquisição de um produto assinado com a marca Itajobi Fogões.

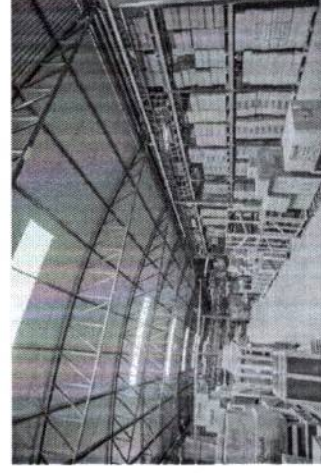

EMPRESA AMIGA DO MEIO AMBIENTE

A Itajobi Fogões conta com um moderno sistema de Tratamento de Efluentes. A água proveniente dos processos produtivos passa por diversas fases de tratamento e purificação, eliminando assim, impactos ao meio ambiente. Dessa forma, a Itajobi Fogões contribui para a despoluição dos mananciais e garante o ecossistema regional, uma medida de responsabilidade dentro de uma visão global de proteção ambiental.



ÍNDICE

FOGÕES INDUSTRIAIS	06
FORNOS E PIZZAGRILL	26
FRITADORES E TACHOS	34
CHAPAS E CHAR BROILERS	38
CHURRASQUEIRAS	44
EXTRATORES DE SUCO	60
LINHA PANIFICAÇÃO	62
TABELA DE VÁLVULAS	67
ACESSÓRIOS	68



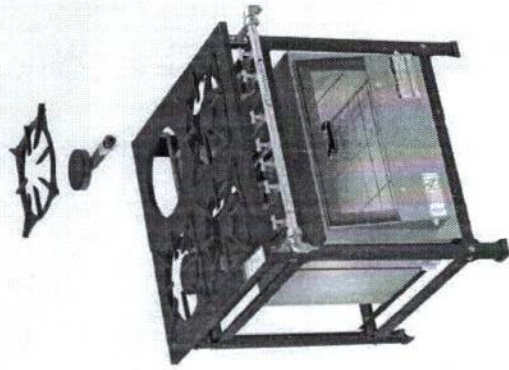

Fogão 4 Bocas
2 Q. Duplo e 2 Q. Simples
Altura: 80,0 cm
Profundidade: 88,5 cm
Frente: 80,0 cm
Código: 4032 / 9014

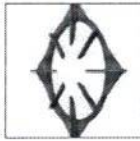

Fogões Baixa Pressão



Fogão 1 Boca
1 Q. Duplo
Altura: 80,0 cm
Profundidade: 53,0 cm
Frente: 44,0 cm
Código: 1014



Fogão 2 Bocas
1 Q. Duplo e 1 Q. Simples
Altura: 80,0 cm
Profundidade: 53,0 cm
Frente: 80,0 cm
Código: 2032



Fogão 3 Bocas
1 Q. Duplo e 2 Q. Simples
Altura: 80 cm
Profundidade: 53,0 cm
Frente: 117,0 cm
Código: 3013 / 9008



Fogão 4 Bocas Chapa
2 Q. Duplo e 2 Q. Simples
Altura: 80,0 cm
Profundidade: 88,5 cm
Frente: 117,0 cm
Código: 5016 / 9015



Fogão 4 Bocas Banho
Maria
2 Q. Duplo e 2 Q. Simples
Altura: 80,0 cm
Profundidade: 88,5 cm
Frente: 117,0 cm
Código: 5112



Fogão 6 Bocas Chapa
3 Q. Duplo e 3 Q. Simples
Altura: 80,0 cm
Profundidade: 88,5 cm
Frente: 157,0 cm
Código: 7050



Fogão 6 Bocas Inox
3 Q. Duplo e 3 Q. Simples
Altura: 80,0 cm
Profundidade: 88,5 cm
Frente: 117 cm
Código: 6016-I



Fogão 8 Bocas
4 Q. Duplo e 4 Q. Simples
Altura: 80,0 cm
Profundidade: 88,5 cm
Frente: 157,0 cm
Código: 7051

Tampo Estampado – Estrutura pintada com tinta epóxi na cor cinza grafite ou em aço Inox – Baixa Pressão (Q. Simples 100mm; Q. Simples 130mm; Q. Duplo 100mm; Q. Duplo 170 mm; Q. Triplo) – Per 17 ou Per 1 13,5 – Grelha 8 dedos redonda em ferro fundido – 1 à 10 bocas (com opcionais de chapa e banho maria) – Recorte das bocas redondo – Opcional 1 ou 2 bocas serem de mesa – Recorte das bocas redondo – Tubo coletor de gás zincado.

Queimadores de alumínio

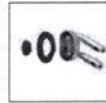

Duplo



Simples



Triplo

Queimadores de ferro fundido



Simples



Duplo



Triplo



Fogões Alta Pressão



Fogão 1 Boca
 1 Q. Simples AP
 Altura: 80,0 cm
 Profundidade: 53,0 cm
 Frente: 44,0 cm
 Código: 1016



Fogão 4 Bocas Linha Inox
 4 Q. Simples Maior AP
 Altura: 80,0 cm
 Profundidade: 53,0 cm
 Frente: 157,0 cm
 Código: 4035-1



Fogão 4 Bocas Chapa
 4 Q. Simples AP
 Altura: 80,0 cm
 Profundidade: 88,5 cm
 Frente: 117,0 cm
 Código: 5017 / 9017



Fogão 6 Bocas Chapa
 6 Q. Simples AP
 Altura: 80,0 cm
 Profundidade: 88,5 cm
 Frente: 157,0 cm
 Código: 7052 / 9019



Fogão 2 Bocas
 2 Q. Simples AP
 Altura: 80,0 cm
 Profundidade: 53,0 cm
 Frente: 80,0 cm
 Código: 2034 / 9020



Fogão 4 Bocas
 4 Q. Simples AP
 Altura: 80,0 cm
 Profundidade: 88,5 cm
 Frente: 80,0 cm
 Código: 4034 / 9017



Fogão 6 Bocas
 6 Q. Simples AP
 Altura: 80,0 cm
 Profundidade: 88,5 cm
 Frente: 80,0 cm
 Código: 6017 / 9023



Fogão 8 Bocas
 8 Q. Simples AP
 Altura: 80,0 cm
 Profundidade: 88,5 cm
 Frente: 157,0 cm
 Código: 7053

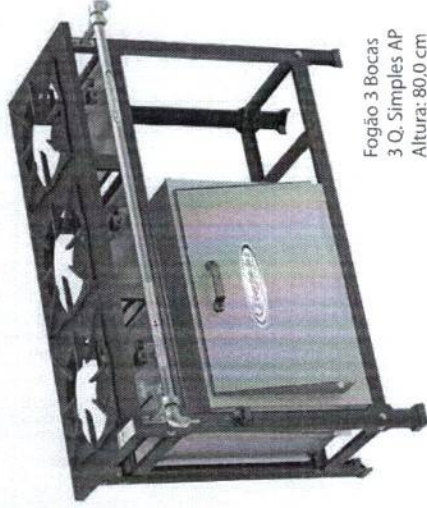

Fogão 3 Bocas
 3 Q. Simples AP
 Altura: 80,0 cm
 Profundidade: 53,0 cm
 Frente: 117,0 cm
 Código: 3015 / 9016

Tampo Estampado – Estrutura pintada com tinta epóxi na cor cinza grafite ou em aço inox – Alta Pressão (Q. Simples 90mm; Q. Simples 130 mm; Q. Vulcano e Q. Star Line 110 mm) – Per 17 ou Per 13,5 – Grelha 8 dedos redonda em ferro fundido – 1 à 10 bocas (com opcionais de chapa e banho maria) – Recorte das bocas redondo – Opcional 1 ou 2 bocas serem de mesa – Recorte das bocas redondo – Tubo coletor de gás zincado.

Queimadores de ferro fundido



Queimador Star Line



Queimador Simples AP



Queimador Simples maior



Vulcano Tampa cinza



Simples

Queimador de alumínio



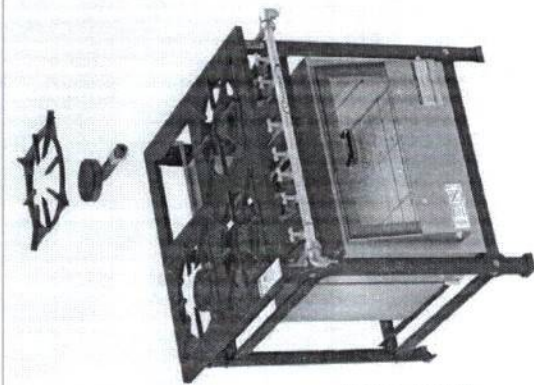

Fogão 4 Bocas
2 Q. Simples e 2 Q. Duplos
Altura: 80,0 cm
Profundidade: 88,5 cm
Frente: 80,0 cm
Código: 4013 / 9014

Baixa Pressão (Q. Simples 100mm; Q. Simples 130mm; Q. Duplo 100 mm; Q. Duplo 170 mm; Q. Triplo) – Perfil 7 ou Perfil 13,5 – Grelha 8 dedos redonda em ferro fundido – 1 à 10 bocas (com opcionais de chapa e banho maria) – Opcional 1 ou 2 bocas serem de mesa – Recorte das bocas quadrado – Tubo coletor de gás zincado.

Queimadores de alumínio



Simples



Duplo



Triplo

Queimadores de ferro fundido



Simples



Duplo



Triplo

Fogões Baixa Pressão



Fogão 1 Boca
1 Q. Duplo
Altura: 80,0 cm
Profundidade: 53,0 cm
Frente: 44,0 cm
Código: 1006



Fogão 2 Bocas
1 Q. Simples e 1 Q. Duplo
Altura: 80,0 cm
Profundidade: 88,5 cm
Frente: 80,0 cm
Código: 2009



Fogão 3 Bocas Inox
2 Q. Simples e 1 Q. Duplo
Altura: 80,0 cm
Profundidade: 53,0 cm
Frente: 117,0 cm
Código: 3006-1 / 9008-1



Fogão 4 Bocas Chapa
2 Q. Simples e 2 Q. Duplos
Altura: 80,0 cm
Profundidade: 88,5 cm
Frente: 117,0 cm
Código: 5009 / 9014



Fogão 6 Bocas
3 Q. Simples e 3 Q. Duplos
Altura: 80,0 cm
Profundidade: 88,5 cm
Frente: 117,0 cm
Código: 6009 / 9014

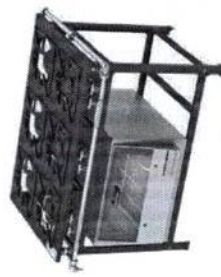

Fogão 6 Bocas Centro
3 Q. Simples e 3 Q. Duplos
Altura: 80,0 cm
Profundidade: 88,5 cm
Frente: 117,0 cm
Código: 6016 / 9015



Fogão 6 Bocas Chapa
3 Q. Simples e 3 Q. Duplos
Altura: 80,0 cm
Profundidade: 88,5 cm
Frente: 157,0 cm
Código: 7006 / 9010

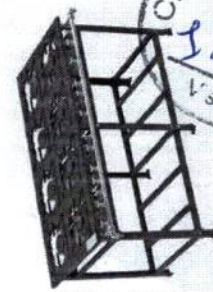

Fogão 8 Bocas
4 Q. Simples e 4 Q. Duplos
Altura: 80,0 cm
Profundidade: 88,5 cm
Frente: 157,0 cm
Código: 7000



Fogões Alta Pressão



Fogão 1 Boca
 1 Q. Simples AP
 Altura: 80,0 cm
 Profundidade: 53,0 cm
 Frente: 44,0 cm
 Código: 1004



Fogão 2 Bocas
 2 Q. Simples AP
 Altura: 80,0 cm
 Profundidade: 53,0 cm
 Frente: 80,0 cm
 Código: 2011 / 9020



Fogão 3 Bocas
 3 Q. Simples AP
 Altura: 80,0 cm
 Profundidade: 53,0 cm
 Frente: 117,0 cm
 Código: 3005 / 9020



Fogão 4 Bocas
 4 Q. Simples AP
 Altura: 80,0 cm
 Profundidade: 88,5 cm
 Frente: 80,0 cm
 Código: 4015 / 9017



Fogão 4 Bocas Chapa
 4 Q. Simples AP
 Altura: 80,0 cm
 Profundidade: 88,5 cm
 Frente: 117,0 cm
 Código: 5011

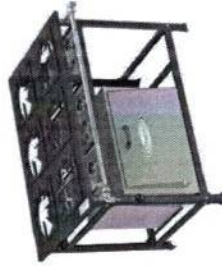

Fogão 6 Bocas
 6 Q. Simples AP
 Altura: 80,0 cm
 Profundidade: 88,5 cm
 Frente: 117,0 cm
 Código: 6011 / 9017



Fogão 6 Bocas Chapa
 6 Q. Simples AP
 Altura: 80,0 cm
 Profundidade: 88,5 cm
 Frente: 157,0 cm
 Código: 7008 / 9017

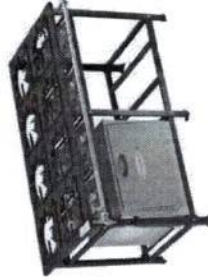

Fogão 8 Bocas
 8 Q. Simples AP
 Altura: 80,0 cm
 Profundidade: 88,5 cm
 Frente: 157,0 cm
 Código: 7002 / 9017

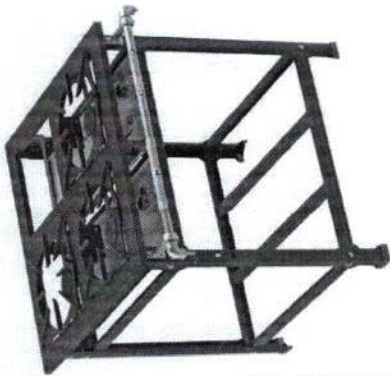

Fogão 4 Bocas
 4 Q. Simples AP
 Altura: 80,0 cm
 Profundidade: 88,5 cm
 Frente: 80,0 cm
 Código: 4015

Tampo Estampado – Estrutura pintada com tinta epóxi na cor cinza grafite ou em aço inox – Alta Pressão (Q. Simples 90mm; Q. Simples 130 mm; Q. Vulcano e Q. Star Line 110 mm) – Perfil 7 ou Perfil 13,5 – Grelha 8 dedos redonda em ferro fundido – 1 à 10 bocas (com opcionais de chapa e banho maria) – Recorte das bocas quadrado – Opcional 1 ou 2 bocas serem de mesa – Tubo coletor de gás zincado.

Queimadores de alumínio



Simples



Queimador Star Line



Queimador Simples AP



Simples Maior



Vulcano Tampa Cinza

Queimadores de ferro fundido



Fogões Industriais Linha Ativo

Perfil externo 50mm x Perfil interno 70mm
Opcional do perfil interno e externo 70mm

Fogão 2 Bocas - Grelha Trevo
1 Q. Duplo e 1 Q. Simples
Altura: 80,0 cm
Profundidade: 47,0 cm
Frente: 74,0 cm
Código: 32112 / 39008



Fogões Baixa Pressão

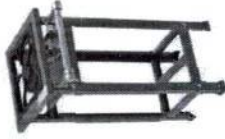

Fogão 1 Boca - Grelha Trevo
1 Q. Duplo
Altura: 80,0 cm
Profundidade: 47,0 cm
Frente: 38,0 cm
Código: 31109



Fogão 3 Bocas
1 Q. Duplo e 2 Q. Simples
Altura: 80,0 cm
Profundidade: 47,0 cm
Frente: 110,0 cm
Código: 33109 / 39008



Fogão 4 Bocas - Grelha Trevo
2 Q. Duplo e 2 Q. Simples
Altura: 80,0 cm
Profundidade: 82,5 cm
Frente: 74,0 cm
Código: 33115



Fogão 4 Bocas Chapa
2 Q. Duplo e 2 Q. Simples
Altura: 80,0 cm
Profundidade: 82,5 cm
Frente: 110,0 cm
Código: 35023



Fogão 6 Bocas
3 Q. Duplo e 3 Q. Simples
Altura: 80 cm
Profundidade: 82,5 cm
Frente: 110,0 cm
Código: 36028 / 39010



Fogão 6 Bocas Banho
Maria
3 Q. Duplo e 3 Q. Simples
Altura: 80 cm
Profundidade: 82,5 cm
Frente: 146,0 cm
Código: 37124



Queimadores de alumínio



Queimadores de ferro fundido



Perfil externo 50mm x Perfil interno 70mm
Opcional do perfil interno e externo 70mm

Fogões Industriais Linha Ativo

Fogões Alta Pressão



Fogão 1 Boca
1 Q. Simples AP
Altura: 80,0 cm
Profundidade: 47,0 cm
Frente: 38,0 cm
Código: 31111



Fogão 3 Bocas
3 Q. Simples AP
Altura: 80,0 cm
Profundidade: 47,0 cm
Frente: 110,0 cm
Código: 33111 / 39020



Fogão 4 Bocas - Grelha Trevo
4 Q. Simples AP
Altura: 80,0 cm
Profundidade: 82,5 cm
Frente: 74,0 cm
Código: 34116



Fogão 6 Bocas
6 Q. Simples AP
Altura: 80,0 cm
Profundidade: 82,5 cm
Frente: 110,0 cm
Código: 36029



Fogão 2 Bocas
Grelha Trevo V
2 Q. Simples AP
Altura: 80,0 cm
Profundidade: 47,0 cm
Frente: 74,0 cm
Código: 32038



Fogão 4 Bocas Linha
4 Q. Simples AP
Altura: 80,0 cm
Profundidade: 146,0 cm
Frente: 47,0 cm
Código: 34112 / 39016



Fogão 6 Bocas Banho Maria
6 Q. Simples AP
Altura: 80,0 cm
Profundidade: 82,5 cm
Frente: 146,0 cm
Código: 37130



Fogão 8 Bocas
8 Q. Simples AP
Altura: 80,0 cm
Profundidade: 82,5 cm
Frente: 146,0 cm
Código: 37131 / 39019



Fogão 4 Bocas Chapa
4 Q. Simples AP
Altura: 80,0 cm
Profundidade: 82,5 cm
Frente: 110,0 cm
Código: 35025

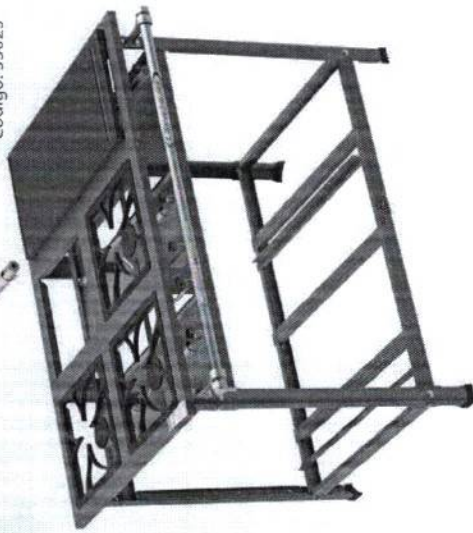

Tampo Estampado – Estrutura pintada com tinta epóxi na cor cinza grafite ou em Inox – Alta Pressão – Tubo coletor de gás pintado - Opcional grelha 4 dedos quadrada e grelha trevo em ferro fundido ou em chapa de aço carbono – 1 à 8 bocas (com opcionais de chapa e banho maria) – Recorte das bocas quadrado – Possui sapatas de PVC para não agredir a superfície – Suporte do coletor de gás fabricado em alumínio injetado.

Queimador Alumínio



Queimador simples AP

Queimador Ferro Fundido



Queimador simples AP



Fogão 4 Bocas Chapa
2 Q. Duplo e 2 Q. Simples
Altura: 80,0 cm
Profundidade: 84,0 cm
Frente: 110,0 cm
Código: 55023G

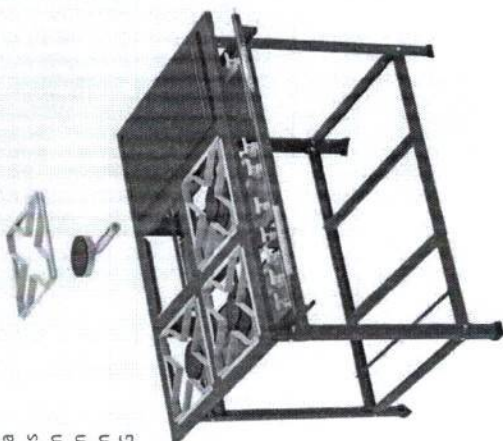

Fogões Baixa Pressão

Fogão 2 Bocas
1 Q. Duplo e 1 Q. Simples
Altura: 80,0 cm
Profundidade: 48,0 cm
Frente: 74,0 cm
Código: 52112G



Tampo Estampado - Grelha em aço carbono revestida com tinta líquida alta temperatura - Queimador Alumínio ou Queimador Ferro fundido - Q. Simples 100mm; Q. Simples 135mm; Q. Duplo 100 mm; Q. Duplo 135 mm; Q. Triplo) - Opcional estrutura total em aço inox 430 ou total em aço carbono com pintura epóxi - Tubo coletor de gás apoiado no produto (não tem "pezinho").

Queimadores de alumínio



Simple



Duplo



Triplo

Queimadores de ferro fundido



Simple



Duplo



Triplo

Fogão 3 Bocas
1 Q. Duplo e 2 Q. Simples
Altura: 80,0 cm
Profundidade: 110,0 cm
Frente: 48,0 cm
Código: 53109G

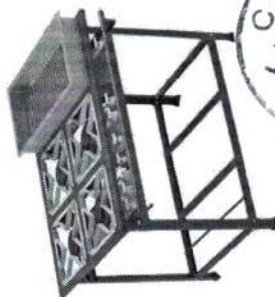

C.P.L-TM SLM
1229
Visto

Fogão 4 Bocas Banho
Maria
2 Q. Duplo e 2 Q. Simples
Altura: 80,0 cm
Profundidade: 84,0 cm
Frente: 110,0 cm
Código: 55024G

Fogão 6 Bocas
3 Q. Duplo e 3 Q. Simples
Altura: 80,0 cm
Profundidade: 84,0 cm
Frente: 110,0 cm
Código: 56028G / 39014

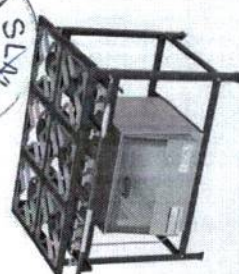

Perfil externo 50mm x Perfil interno 70mm
Opcional do perfil interno e externo 70mm

Fogões Industriais Linha Economic Ativo

Fogões Alta Pressão



Fogão 2 Bocas
2 Q. Simples AP
Altura: 80,0 cm
Profundidade: 48,0 cm
Frente: 74,0 cm
Código: 52038

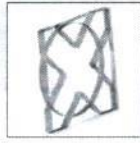

Fogão 4 Bocas
4 Q. Simples AP
Altura: 80,0 cm
Profundidade: 84,0 cm
Frente: 74,0 cm
Código: 54116



Fogão 3 Bocas
3 Q. Simples AP
Altura: 80,0 cm
Profundidade: 48,0 cm
Frente: 110,0 cm
Código: 53111

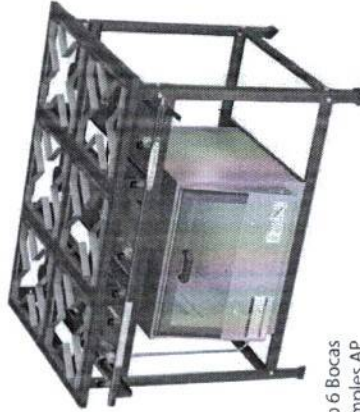

Fogão 6 Bocas
6 Q. Simples AP
Altura: 80,0 cm
Profundidade: 84,0 cm
Frente: 110,0 cm
Código: 56029 / 39022

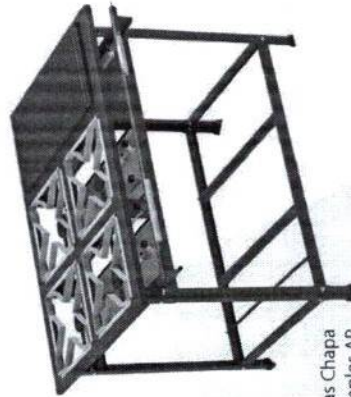

Fogão 4 Bocas Chapa
4 Q. Simples AP
Altura: 80,0 cm
Profundidade: 84,0 cm
Frente: 110,0 cm
Código: 55025

Tampo Estampado - Grelha em aço carbono revestida com tinta líquida alta temperatura - Queimador Alumínio ou Queimador Ferro fundido - Alta Pressão (Q. Simples 90mm) - Opcional estrutura total em aço inox 430 ou total em aço carbono com pintura epóxi - Tubo coletor de gás apoiado no produto (não tem "pezinho").

Queimadores de ferro fundido



Queimador Star Line



Queimador Simples AP



Simples maior



Vulcano Tampa cinza

Queimador de aço



Caulim medio

Queimador de alumínio



Queimador Simples AP

Fogões Baixa Pressão

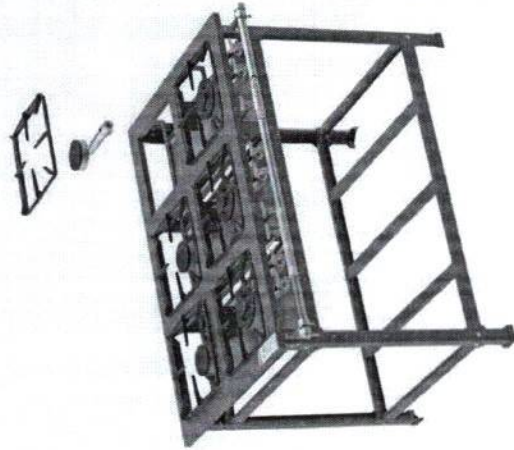

Fogão 6 Bocas
3 Q. Duplos e 3 Q. Simples
Altura: 80,0 cm
Profundidade: 86,5 cm
Frente: 150,0 cm
Código: 6028

Fogão 1 Boca
1 Q. Duplo
Altura: 80,0 cm
Profundidade: 50,5 cm
Frente: 42,0 cm
Código: 1109



Fogão 3 Bocas
1 Q. Duplo e 2 Q. Simples
Altura: 80 cm
Profundidade: 50,5 cm
Frente: 114,0 cm
Código: 3109



Fogão 2 Bocas
1 Q. Duplo e 1 Q. Simples
Altura: 80,0 cm
Profundidade: 50,5 cm
Frente: 78,0 cm
Código: 2112 / 9012

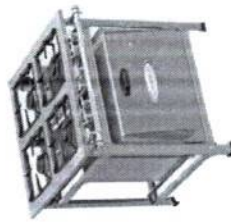

Fogão 4 Bocas Inox
2 Q. Duplos e 2 Q. Simples
Altura: 80,0 cm
Profundidade: 86,5 cm
Frente: 78,0 cm
Código: 41154 / 90094



Fogão 4 Bocas Chapa
2 Q. Duplos e 2 Q. Simples
Altura: 80,0 cm
Profundidade: 86,5 cm
Frente: 114,0 cm
Código: 5023 / 9009



Fogão 6 Bocas Chapa
3 Q. Duplos e 3 Q. Simples
Altura: 80,0 cm
Profundidade: 86,5 cm
Frente: 150,0 cm
Código: 7123

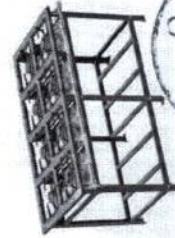

Fogão 8 Bocas
4 Q. Duplos e 4 Q. Simples
Altura: 80,0 cm
Profundidade: 86,5 cm
Frente: 150,0 cm
Código: 7125



Fogão Estampado – Estrutura pintada com tinta Epóxi na cor cinza grafite ou aço Inox 430 – Baixa Pressão (Q. Simples 100mm; Q. Simples 135mm; Q. Duplo 100 mm; Q. Duplo 135 mm; Q. Triplo) – Per 17 – Grelha 4 dedos quadrada em ferro fundido – 1 à 8 bocas (com opcionais de chapa e banho maria) – Recorte das bocas quadrado – Opcional de 1 e 2 bocas serem de mesa – Suporte do coletor de gás fabricado em alumínio injetado.

Queimadores de alumínio



Duplo Simples Triplo

Queimadores de ferro fundido



Duplo Simples Triplo

Fogões Alta Pressão



Fogão 1 Boca
1 Q. Simples AP
Altura: 80,0 cm
Profundidade: 50,5 cm
Frente: 42,0 cm
Código: 1111



Fogão 3 Bocas
3 Q. Simples AP
Altura: 80,0 cm
Profundidade: 50,5 cm
Frente: 114,0 cm
Código: 3111 / 9016



Fogão 4 Bocas Banho Maria
4 Q. Simples AP
Altura: 80,0 cm
Profundidade: 86,5 cm
Frente: 114,0 cm
Código: 5026

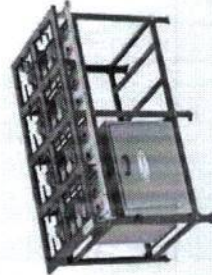

Fogão 8 Bocas
8 Q. Simples AP
Altura: 80,0 cm
Profundidade: 86,5 cm
Frente: 150,0 cm
Código: 7131 / 9019



Fogão 2 Bocas
2 Q. Simples AP
Altura: 80,0 cm
Profundidade: 50,5 cm
Frente: 78,0 cm
Código: 2038 / 9020



Fogão 4 Bocas
4 Q. Simples AP
Altura: 80,0 cm
Profundidade: 86,5 cm
Frente: 78,0 cm
Código: 4116 / 9021



Fogão 6 Bocas Chapa
6 Q. Simples AP
Altura: 80,0 cm
Profundidade: 86,5 cm
Frente: 150,0 cm
Código: 7129 / 9017



Fogão 6 Bocas
6 Q. Simples AP
Altura: 80,0 cm
Profundidade: 86,5 cm
Frente: 114,0 cm
Código: 6029



Fogão Estampado – Estrutura pintada com tinta Epóxi na cor cinza grafite ou aço Inox 430 – Alta Pressão (Q. Simples 90mm; Q. Simples 130mm; Q. Vulcano) – Per 17 – Grelha 4 dedos quadrada em ferro fundido – 1 à 8 bocas (com opcionais de chapa e banho maria) – Recorte das bocas quadrado – Opcional de 1 e 2 bocas serem de mesa – Suporte do coletor de gás fabricado em alumínio injetado.

Queimadores de alumínio



Queimador simples AP

Queimadores de ferro fundido



Queimador simples AP



Vulcano



Fogões Industriais Linha Classic

Perfil externo 70mm x Perfil interno 70mm

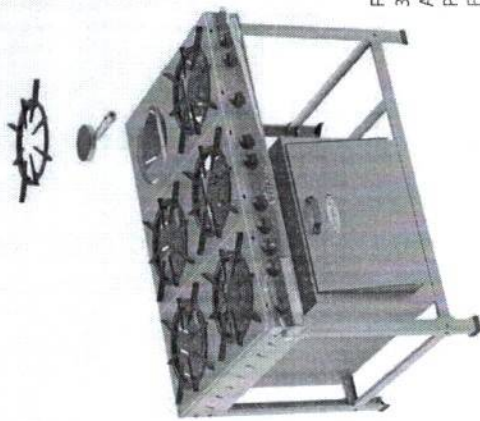

Fogão 6 Bocas
3 Q. Duplo e 3 Q. Simples
Altura: 80,0 cm
Profundidade: 83,0 cm
Frente: 142,0 cm
Código: 6117 / 9011

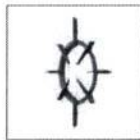

Tampo do fogão fabricado em aço inox 430 - Opcional estrutura aço inox 430 ou estrutura em aço carbono com pintura epóxi - Grelha Tipo Estrela 30x30 em ferro fundido no tamanho 30x30 - Queimador Alumínio (Q. Simples 130 mm; Q. Duplo 175 mm) - Espalhador do queimador esmaltado - Registro 5 posições para ajuste da temperatura - Laterais, fundo e frente totalmente fechados.

Queimadores de alumínio



Duplo 170mm



Simples 130mm



Fogão 2 Bocas Plus
1 Q. Duplo e 1 Q. Simples
Altura: 70,0 cm
Profundidade: 44,0 cm
Frente: 84,5 cm
Código: 2158



Fogão 2 Bocas
1 Q. Duplo e 1 Q. Simples
Altura: 80,0 cm
Profundidade: 44,0 cm
Frente: 84,5 cm
Código: 2156

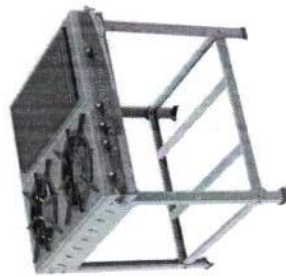

Fogão 2 Bocas Chapa
1 Q. Duplo e 1 Q. Simples
Altura: 80,0 cm
Profundidade: 83,0 cm
Frente: 84,5 cm
Código: 2157

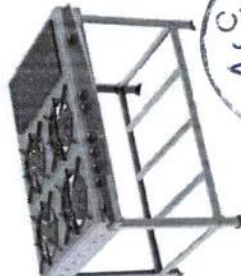

Fogão 4 Bocas Chapa
2 Q. Duplo e 2 Q. Simples
Altura: 80,0 cm
Profundidade: 83,0 cm
Frente: 124,0 cm
Código: 4138

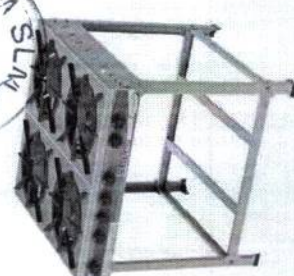

Fogão 4 Bocas
2 Q. Duplo e 2 Q. Simples
Altura: 80,0 cm
Profundidade: 83,0 cm
Frente: 84,5 cm
Código: 4137



Fogão 2 Bocas Plus
1 Q. Duplo e 1 Q. Simples
Altura: 70,0 cm
Profundidade: 44,0 cm
Frente: 84,5 cm
Código: 2164

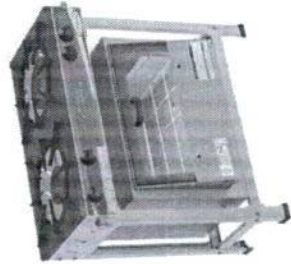

Fogão 2 Bocas
1 Q. Duplo e 1 Q. Simples
Altura: 80,0 cm
Profundidade: 44,0 cm
Frente: 84,5 cm
Código: 2162 / 9012

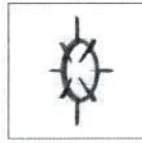

Fogão 2 Bocas Chapa
1 Q. Duplo e 1 Q. Simples
Altura: 80,0 cm
Profundidade: 83,0 cm
Frente: 84,5 cm
Código: 2163



Fogão 4 Bocas Chapa
2 Q. Duplo e 2 Q. Simples
Altura: 80,0 cm
Profundidade: 83,0 cm
Frente: 124,0 cm
Código: 4142

Fogão 6 Bocas
3 Q. Duplo e 3 Q. Simples
Altura: 80,0 cm
Profundidade: 83,0 cm
Frente: 124,0 cm
Código: 6114 / 9011

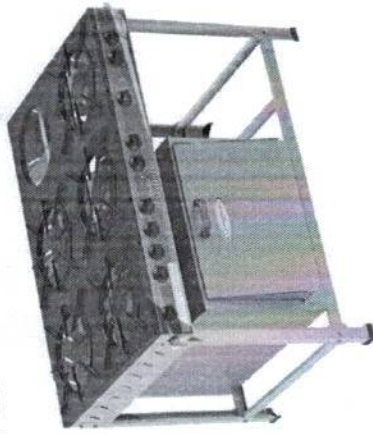

Tampo do fogão esmaltado suporta até 1000°C - Opcional estrutura aço inox 430 ou estrutura em aço carbono com pintura epóxi - Grelha Tipo Estrela 30x30 fabricada em ferro fundido no tamanho 30x30 - Queimador Alumínio (Q. Simples 130 mm; Q. Duplo 175 mm) - Espalhador do queimador esmaltado - Registro 5 posições para controle da temperatura - Laterais, fundo e frente totalmente fechados.

Queimadores de alumínio



Duplo 170mm



Simples 130mm



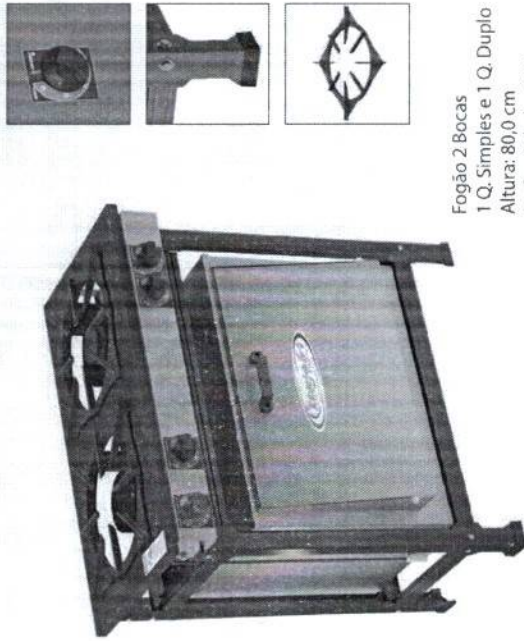

Fogão 2 Bocas
1 Q. Simples e 1 Q. Duplo
Altura: 80,0 cm
Profundidade: 48,0 cm
Frente: 78,0 cm
Código: 2026 / 9012



Fogões Baixa Pressão



Fogão 4 Bocas
2 Q. Simples e 2 Q. Duplo
Altura: 80,0 cm
Profundidade: 83,5 cm
Frente: 78,0 cm
Código: 4026



Fogão 6 Bocas
3 Q. Simples e 3 Q. Duplo
Altura: 80,0 cm
Profundidade: 83,5 cm
Frente: 114,0 cm
Código: 6025

Tampo Estampado – Estrutura pintada com tinta epóxi na cor cinza grafite ou aço Inox – Baixa Pressão (Q. Simples 130mm; Q. Duplo 170 mm; Q. Triplo) – Per 17 – Grelha 8 dedos redonda em ferro fundido – 2 à 6 bocas – Recorte das bocas redondo – Opcional 2 bocas ser com chapa – Recorte das bocas redondo – Registro 5 posições para controle da temperatura – Fogões fechados nas laterais, frente e fundo – Tampo fabricado em aço carbono – Painel fabricado em aço inox 430.

Queimadores de alumínio



Simples



Duplo



Triplo

Queimadores de ferro fundido



Simples



Duplo



Triplo

Fogão Industrial

Portátil a Lenha 20x20

Estrutura fabricada em chapa de aço carbono revestida com pintura líquida para alta temperatura, suporte até 600°C, na cor branca – Grelha fabricada em ferro fundido no modelo estrela com tamanho 20x20 – Entrada de ar regulável para intensificar a chama – Fogão à lenha – Pés de PVC, preto para não agredir a superfície – Fabricado em 1 ou 2 bocas conjugadas.

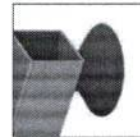

Fogão 2 Bocas
Altura: 56,5 cm
Profundidade: 40,0 cm
Frente: 84,0 cm
Código: 32146

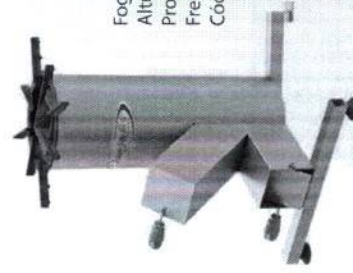

Fogão 1 Boca
Altura: 56,5 cm
Profundidade: 40,0 cm
Frente: 48,0 cm
Código: 32145

Fogões Industriais Linha Caulim 30x30



Fogão 1 Boca
1 Q. Caulim Médio
Altura: 80,0 cm
Profundidade: 50,5 cm
Frente: 42,0 cm
Código: 1020



Fogão 3 Bocas
3 Q. Caulim Médio
Altura: 80,0 cm
Profundidade: 50,5 cm
Frente: 114,0 cm
Código: 3017



Fogão 2 Bocas
2 Q. Caulim Médio
Altura: 80,0 cm
Profundidade: 50,5 cm
Frente: 78,0 cm
Código: 2039 / 9016

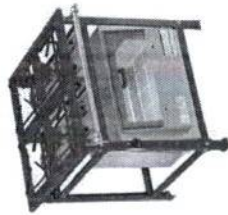

Fogão 4 Bocas
4 Q. Caulim Médio
Altura: 80,0 cm
Profundidade: 86,5 cm
Frente: 78,0 cm
Código: 4123 / 9021



Fogão 4 Bocas Chapa
4 Q. Caulim Médio
Altura: 80,0 cm
Profundidade: 86,5 cm
Frente: 114,0 cm
Código: 5123



Fogão 4 Bocas Banho Maria
4 Q. Caulim Médio
Altura: 80,0 cm
Profundidade: 86,5 cm
Frente: 114,0 cm
Código: 5124 / 9019

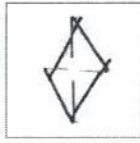

Fogão 6 Bocas
6 Q. Caulim Médio
Altura: 80,0 cm
Profundidade: 86,5 cm
Frente: 78,0 cm
Código: 6019

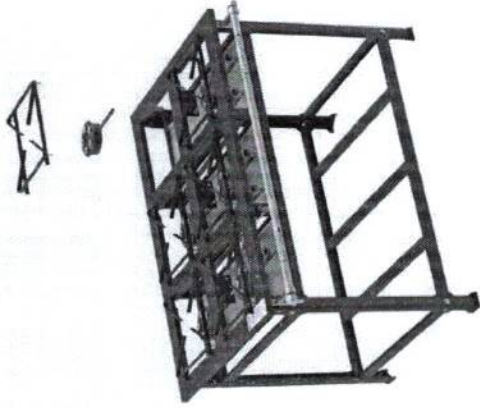

Tampo fogão estampado – Estrutura fabricada em chapa de aço carbono com pintura Epóxi – Alta Pressão (Q. Caulim Médio; Q. Caulim Grande) – Perfil 7 – Grelha fabricada em aço carbono – 1 à 6 bocas (com opcionais de banho maria) – Possui sapatas de PVC para não agredir a superfície – Somente Alta Pressão – Suporte do coletor de gás fabricado em alumínio injetado.

Queimadores de chapa de aço



Caulim grande



Caulim médio



Fogão 1 Boca
1 Q. Caulim Pequeno
Altura: 13,0 cm
Profundidade: 37,0 cm
Frente: 26,5 cm
Código: 1024/2134



Fogão 2 Bocas
2 Q. Caulim Pequeno
Altura: 13,0 cm
Profundidade: 37,0 cm
Frente: 54,0 cm
Código: 2045



Queimador de chapa de aço tipo caulim-pequeno

Fogões Industriais Linha Caulim 20x20

Estrutura fabricada em chapa de aço carbono com pintura Epóxi – Alta Pressão (Q. Caulim Pequeno) – Grelha Aço Carbono – 1 e 2 bocas.

Fogões Industriais Linha Alvenaria

Fogões Baixa Pressão

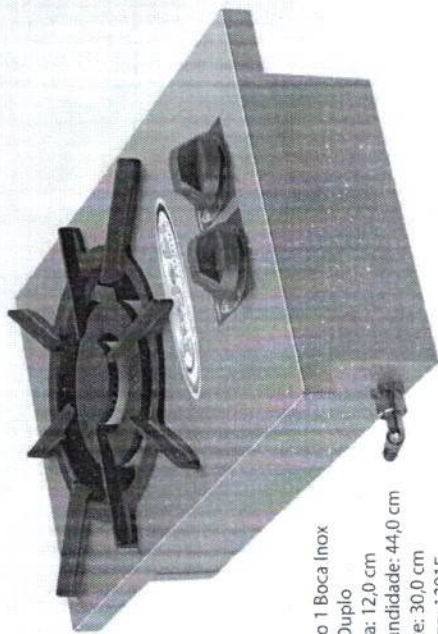

Fogão 1 Boca Inox
1 Q. Duplo
Altura: 12,0 cm
Profundidade: 44,0 cm
Frente: 30,0 cm
Código: 13015

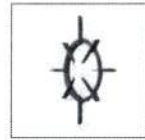
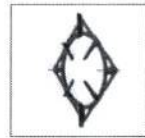
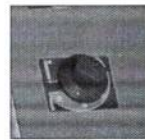

Estampado - Opcional estrutura pintada com tinta Epóxi branca ou em aço inox
430 - Baixa Pressão - Q. Simples 90mm e Duplo 130mm nos modelos 20 x 20 e
Q. Simples 130mm e duplo 170mm nos modelos 30x30 - Grelha fabricada em
ferro fundido - Registro 5 posições de ajuste das chamas - Laterais totalmente
fechadas.

Queimadores de alumínio



Simples



Duplo

Fogão 2 Bocas Chapa
Inox
2 Q. Simples
Altura: 12,0 cm
Profundidade: 56,5 cm
Frente: 69,0 cm
Código: 13002-I



Fogão 3 Bocas Inox
2 Q. Duplo e 1 Q.
Simples
Altura: 12,0 cm
Profundidade: 44,0 cm
Frente: 77,0 cm
Código: 13013-I

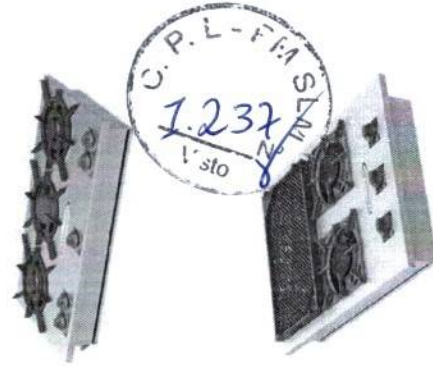

Fogão 2 Bocas Inox
30x30
2 Q. Duplos
Altura: 12,0 cm
Profundidade: 57,0 cm
Frente: 77,0 cm
Código: 13006-I



Fogão 2 Bocas Chapa
2 Q. Simples
Altura: 12,0 cm
Profundidade: 56,5 cm
Frente: 69,0 cm
Código: 13002

Fogão 4 Bocas Inox
4 Q. Simples
Altura: 12,0 cm
Profundidade: 77,0 cm
Frente: 57,0 cm
Código: 13008-I



Fogão 2 Bocas
1 Q. Simples e 1 Q.
Duplo
Altura: 12,0 cm
Profundidade: 44,0 cm
Frente: 56,5 cm
Código: 13010



Modelo	Medidas Indicadas para Corte da Bancada (Altura x Frente x Profundidade)
1 Boca 20x20	125 x 250 x 405 mm
2 Bocas 20x20	125 x 510 x 410 mm
2 Bocas 30x30	125 x 725 x 510 mm
3 Bocas 20x20	125 x 780 x 410 mm
2 Bocas com Chapa 20x20	125 x 510 x 635 mm
2 Bocas com Chapa 30x30	125 x 725 x 860 mm
4 Bocas 20x20	125 x 510 x 705 mm
4 Bocas 30x30	125 x 725 x 860 mm

Fogões Industriais

Linha Fri-Chapa

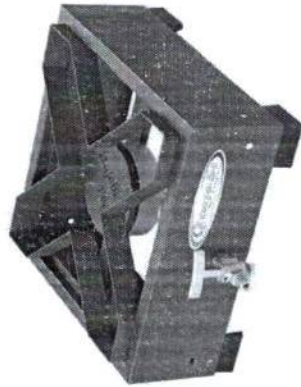

Fogão 1 Boca Mesa
1 Q. Simples
Altura: 11,0 cm
Profundidade: 35,0 cm
Frente: 29,0 cm
Código: 32126

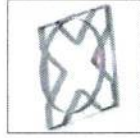

Queimadores de alumínio



Simples



Simples alta pressão

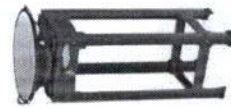

Fogão 1 Boca
1 Q. Simples AP
Altura: 75,0 cm
Profundidade: 35,0 cm
Frente: 29,0 cm
Código: 32117 / 32130 / 13



Fogão 1 Boca
1 Q. Simples AP
Altura: 75,0 cm
Profundidade: 35,0 cm
Frente: 29,0 cm
Código: 32117 / 32131 / 12



Fogão 2 Bocas Mesa
2 Q. Simples AP
Altura: 11,0 cm
Profundidade: 35,0 cm
Frente: 55,5 cm
Código: 32115



Fogão 2 Bocas
2 Q. Simples AP
Altura: 75,0 cm
Profundidade: 35,0 cm
Frente: 55,5 cm
Código: 32119



Fogão 1 Boca
1 Q. Simples AP
Altura: 75,0 cm
Profundidade: 35,0 cm
Frente: 55,5 cm
Código: 32117



Fogão 1 Boca
1 Q. Simples AP
Altura: 75,0 cm
Profundidade: 35,0 cm
Frente: 29,0 cm
Código: 32117 / 32132 / 11



Fogão 5 Bocas
2 Q. Simples - 2 Q.
Duplo e 1 Q. Duplo
Gigante
Altura: 80,0 cm
Profundidade: 87,5 cm
Frente: 127,0 cm
Código: 5047



Tampo Estampado – Estrutura pintada com tinta epóxi na cor cinza grafite ou em aço Inox – Baixa Pressão (Q. Simples; Q. Duplo) – Perfil 7 – Grelha 8 dedos redonda em ferro fundido – 5 bocas com tamanhos diferentes – Recorte das bocas redondo – Tubo coletor de gás zincado. Nas opções: 1 Boca 40x40 + 4 Bocas 30x30.

Queimadores de ferro fundido



Simples



Duplo



Duplo gigante



Fogões Industriais Linha Estampado Camping 20x20

Fogões Baixa Pressão

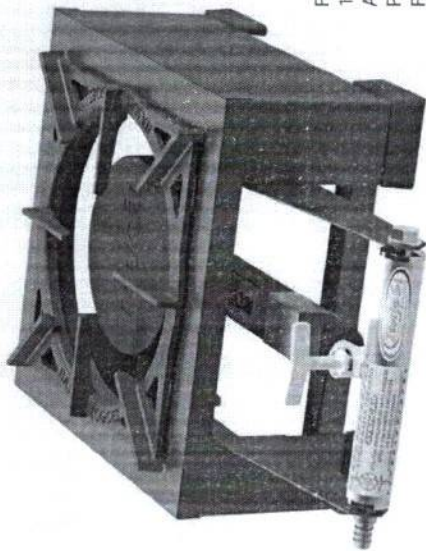

Fogão 1 Boca
1 Q. Simples Maior
Altura: 13,0 cm
Profundidade: 40,0 cm
Frente: 26,5 cm
Código: 21003



Fogão 1 Boca
1 Q. Simples
Altura: 13,0 cm
Profundidade: 40,0 cm
Frente: 48,0 cm
Código: 21002



Fogão 2 Bocas
2 Q. Simples
Altura: 13,0 cm
Profundidade: 40,0 cm
Frente: 84,0 cm
Código: 22012



Fogão 2 Bocas
2 Q. Simples Maior
Altura: 13,0 cm
Profundidade: 40,0 cm
Frente: 84,0 cm
Código: 22014



Fogão 3 Bocas
3 Q. Simples Maior
Altura: 13,0 cm
Profundidade: 40,0 cm
Frente: 80,0 cm
Código: 22068



Estampado – Estrutura pintada ou Inox – Alta Pressão (Q. Vulcano, Q. Simples) –
Baixa Pressão (Q. Simples 90mm e Q. Simples 130mm) – Grelha 8 dedos redonda
em ferro fundido – 1 e 2 bocas – Recorte das bocas redondo.

Fogões Alta Pressão

Queimadores de ferro fundido Baixa Pressão



Simples



Simples
Maior

Queimadores de ferro fundido Alta Pressão



Simples



Queimador Vulcano
Menor



Fogão 1 Boca
1 Q. Simples AP
Altura: 13,0 cm
Profundidade: 40,0 cm
Frente: 26,5 cm
Código: 21001



Fogão 1 Boca
1 Q. Vulcano
Altura: 13,0 cm
Profundidade: 40,0 cm
Frente: 26,5 cm
Código: 21035



Fogão 1 Bocas
2 Q. Simples AP
Altura: 13,0 cm
Profundidade: 40,0 cm
Frente: 54,0 cm
Código: 22015



Fogão 3 Bocas
3 Q. Simples AP
Altura: 13,0 cm
Profundidade: 40,0 cm
Frente: 80 cm
Código: 22064

Fogões Industriais Linha Trip Standard

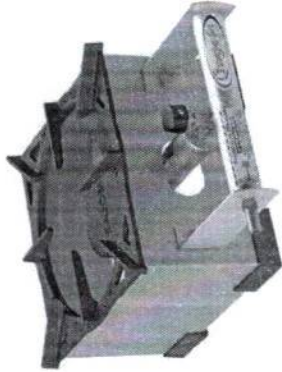

Fogão 1 Boca
1 Q. Simples AP
Altura: 13,0 cm
Profundidade: 31,0 cm
Frente: 20,0 cm
Código: 32141

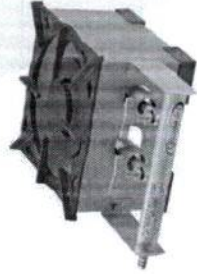

Fogão 1 Boca
1 Q. Duplo
Altura: 13,0 cm
Frente: 20,0 cm
Código: 32142



Fogão 1 Boca
1 Q. Simples
Altura: 13,0 cm
Frente: 20,0 cm
Código: 32143

Queimadores de alumínio



Duplo



Queimador
Simples AP



Queimador
Simples

Opcional 1 ou 2 bocas. Estrutura fabricada em chapa de aço revestido em pintura líquida para alta temperatura – Grelha fabricada em ferro fundido – Tamanho das bocas 20x20 cm – Opcional de baixa pressão (Queimador Duplo e Simples – fabricados em alumínio) ou de alta pressão (Queimador Simples – fabricado em alumínio).

Fogões Industriais Linha Trip

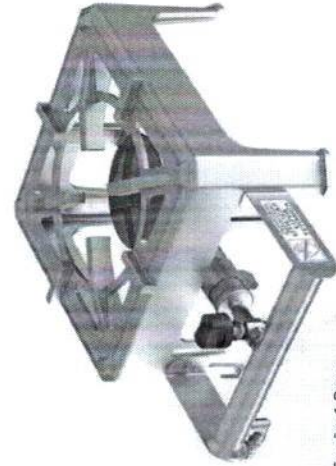

Fogão 1 Boca
1 Q. Simples
Altura: 14,0 cm
Profundidade: 36,0 cm
Frente: 26,0 cm
Código: 32140

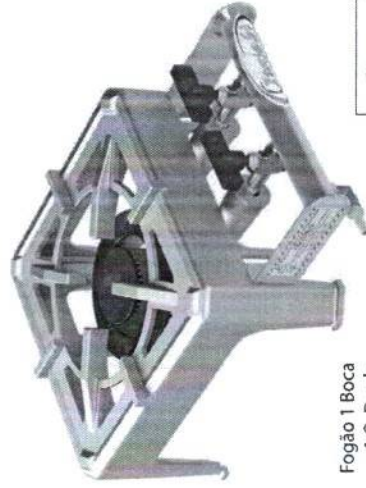

Fogão 1 Boca
1 Q. Duplo
Altura: 14,0 cm
Profundidade: 36,0 cm
Frente: 26,0 cm
Código: 32139



Estrutura fabricada em alumínio – Grelha Fixa – Tamanho das bocas 20x20 cm – Opcional de baixa pressão (Queimador Duplo e Simples – fabricados em alumínio).

Queimadores de alumínio



Simples pequeno



Duplo



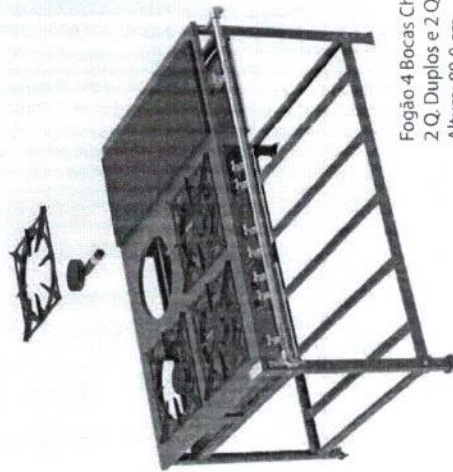
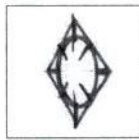
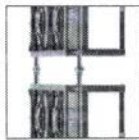

Opcional Tradicional - Recorte das bocas. Quadrado

Fogão 4 Bocas Chapa
2 Q. Duplos e 2 Q. Simples
Altura: 80,0 cm
Profundidade: 111,0 cm
Frente: 152,0 cm
Código: 45103

Fogão 1 Boca
1 Q. Duplo
Altura: 80,0 cm
Profundidade: 62,5 cm
Frente: 56,0 cm
Código: 41101



Fogão 3 Bocas
1 Q. Duplo e 2 Q. Simples
Altura: 80,0 cm
Profundidade: 62,5 cm
Frente: 152,0 cm
Código: 43103



Fogão 6 Bocas
3 Q. Duplos e 3 Q. Simples
Altura: 80,0 cm
Profundidade: 111,0 cm
Frente: 152,0 cm
Código: 46103 / 9011



Fogões Baixa Pressão

Fogão 2 Bocas
1 Q. Duplo e 1 Q. Simples
Altura: 80,0 cm
Profundidade: 62,5 cm
Frente: 106,0 cm
Código: 42103



Fogão 4 Bocas Inox
2 Q. Duplos e 2 Q. Simples
Altura: 80,0 cm
Profundidade: 111,0 cm
Frente: 106,0 cm
Código: 44103-4 / 9011-4



Fogão 6 Bocas Banho Maria
3 Q. Duplos e 3 Q. Simples
Altura: 80,0 cm
Profundidade: 111,0 cm
Frente: 202,0 cm
Código: 416009



Fogão 8 Bocas
4 Q. Duplos e 4 Q. Simples
Altura: 80,0 cm
Profundidade: 111,0 cm
Frente: 202,0 cm
Código: 417008 / 9015



Tampo Estampado - Estrutura pintada com tinta epóxi: na cor cinza grafite ou em aço inox - Per I7 ou Per I10 - Grelha 8 dedos redonda em ferro fundido - 1 a 12 bocas (com opcionais de chapa e banho maria) - Opcional ser CENTRO (tubo coletor de gás nos dois lados do fogão) - Tubo coletor de gás zincado - Possui sapatas de PVC para não agredir a superfície - Suporte do coletor de gás fabricado em alumínio injetado no modelo cotovelo com bico para inversão do lado do gás.

Queimadores de ferro fundido



Duplo Gigante



Duplo



Simples



Tripo

Perfil externo 70mm x Perfil interno 100mm
Opcional do perfil interno e externo de 100mm

Fogões Industriais

Linha 40x40 Estampado e Tradicional

Fogões Alta Pressão



Fogão 1 Boca
1 Q. Simples Maior
Altura: 80,0 cm
Profundidade: 62,5 cm
Frente: 56,0 cm
Código: 41102



Fogão 3 Bocas
3 Q. Simples Maior
Altura: 80,0 cm
Profundidade: 62,5 cm
Frente: 152,0 cm
Código: 43102



Fogão 6 Bocas
6 Q. Simples Maior
Altura: 80,0 cm
Profundidade: 111,0 cm
Frente: 152,0 cm
Código: 46102



Fogão 8 Bocas
8 Q. Simples Maior
Altura: 80,0 cm
Profundidade: 111,0 cm
Frente: 202,0 cm
Código: 417012

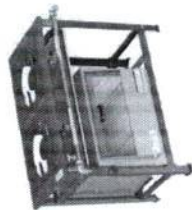

Fogão 2 Bocas
2 Q. Simples Maior
Altura: 80,0 cm
Profundidade: 62,5 cm
Frente: 106,0 cm
Código: 42102 / 9021



Fogão 4 Bocas Banho Maria
4 Q. Simples Maior
Altura: 80,0 cm
Profundidade: 111,0 cm
Frente: 152,0 cm
Código: 45119 / 9019



Fogão 6 Bocas Chapa
6 Q. Simples Maior
Altura: 80,0 cm
Profundidade: 111,0 cm
Frente: 202,0 cm
Código: 416006 / 9019

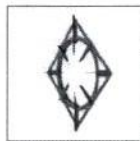
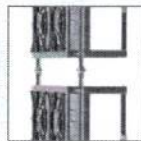

Fogão 4 Bocas
4 Q. Simples Maior
Altura: 80,0 cm
Profundidade: 111,0 cm
Frente: 106,0 cm
Código: 44102

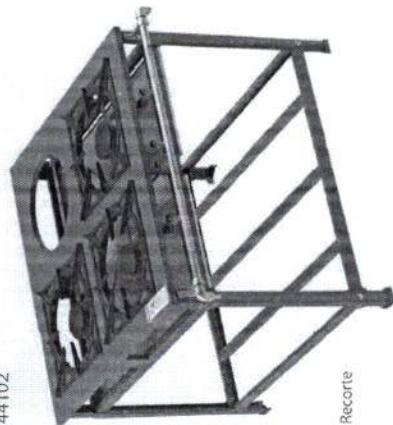

Opcional Tradicional - Recorte das bocas Quadrado



Queimador simples maior AP



Vulcano tampa cinza

Tampo Estampado - Estrutura pintada com tinta epóxi na cor cinza grafite ou em aço inox - Per 17 ou Per 110 - Grelha 8 dedos redonda em ferro fundido - 1 a 12 bocas (com opcionais de chapa e banho maria) - Opcional ser CENTRO (tubo coletor de gás nos dois lados do fogão) - Tubo coletor de gás zincado - Possui sapatas de PVC para não agredir a superfície - Suporte do coletor de gás fabricado em alumínio injetado no modelo cotovelo com bico para inversão do lado do gás.

Queimadores de ferro fundido



Fornos Industriais Linha Avulso

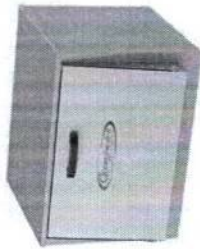

Forno Extra Médio Inox
Tampa Inox
Código: 9009

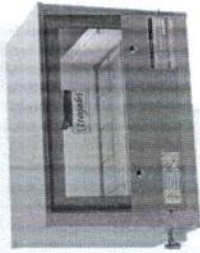

Forno Pequeno Inox
Tampa Vidro
Código: 9012

Para serem embutidos no fogão – Aço Inox 430 ou 304 –
Opcionais tampas inox ou em vidro – Estrutura interna opcionais
em chapa minimizada ou inox – Totalmente isolados em lã de
vidro – Kit de lâmpada é opcional – 6 tamanhos diferentes –
Fornos Linha Ativo têm dimensões menores



Termômetro Opcional

Modelo	Medidas Internas (mm)					
	A	X	F	X	P	P
Forno Pequeno	300	x	520	x	x	360
Forno Extra Médio	300	x	520	x	x	490
Forno Médio	300	x	520	x	x	580
Forno Grande	300	x	520	x	x	730
Forno Extra Grande	300	x	620	x	x	490
Forno Extra Grande Super	300	x	620	x	x	730

Forno Linha Ativo	Medidas Internas (mm)					
	A	X	F	X	P	P
Forno Pequeno	300	x	480	x	x	330
Forno médio	300	x	480	x	x	490
Forno Grande	300	x	480	x	x	730

Forno Industrial Linha Multiplo

LANÇAMENTO

Estrutura fabricada em chapa de aço carbono com pintura líquida para alta temperatura – Baixa Pressão – Equipado com infravermelho traseiro – Botão com regulagem de 5 temperaturas – 3 andares para colocar assadeiras, bandejas – Possui motor WEG para girar as bandejas – Pés com sapatas de PVC para não agredir a superfície – Cavalete fabricado em aço inox – Porta de vidro com puxador feito em baquelita – Possui dois tamanhos diferentes: 37 cm ou 30 cm (diâmetro da bandeja) – Possui termômetro – Possui acendimento automático.



Forno Multiplo Pequeno Inox
Altura Interna: 38,0 cm
Profundidade Interna: 43,5 cm
Frente Interna: 45,0 cm
Altura Total: 155,5 cm
Profundidade Total: 51,0 cm
Frente Total: 67,0 cm
Código: 9378



Forno Multiplo Grande Inox
Altura Interna: 38,0 cm
Profundidade Interna: 43,5 cm
Frente Interna: 51,0 cm
Altura Total: 155,5 cm
Profundidade Total: 51,0 cm
Frente Total: 73,0 cm
Código: 9379

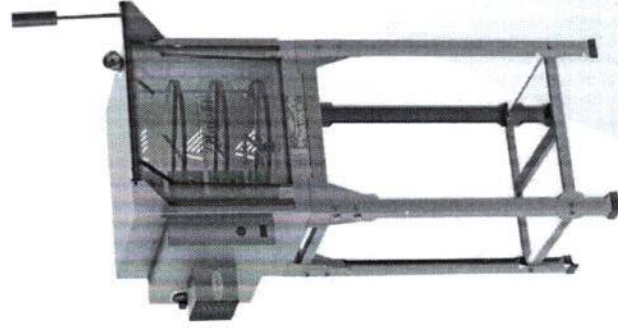
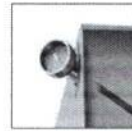

Fornos Industriais Linha Cavalete

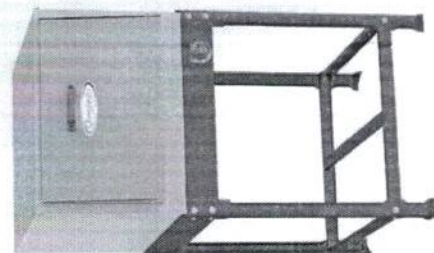

Forno Grande Inox
Tapa Pintado
Cavalete
Altura Total: 120 cm
Código: 8004



Termômetro Opcional

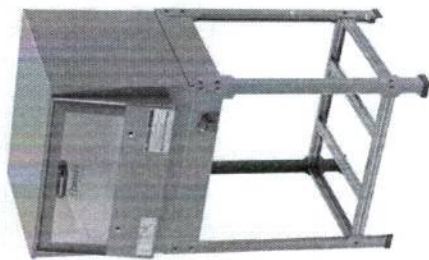

Forno Grande Inox
Tapa Vidro
Cavalete
Altura Total: cm
Código: 8009

	Medidas Internas (mm)					
	A	X	F	X	P	
Forno Pequeno	300	x	520	x	360	
Forno Extra Médio	300	x	520	x	490	
Forno Médio	300	x	520	x	580	
Forno Grande	300	x	520	x	730	
Forno Extra Grande	300	x	620	x	490	
Forno Extra Grande Super	300	x	620	x	730	

Aço Inox 430 ou 304 – Opcional de tampa inox ou em vidro – Estrutura interna opcional em chapa minimizada ou aço inox – Totalmente isolados em lâ de vidro – Kit de lâmpada é opcional – Baixa Pressão – 6 tamanhos diferentes.

Fornos Industriais Linha Mesa

Aço Inox 430 ou 304 – Opcional de tampa inox ou em vidro – Estrutura interna opcional em chapa minimizada ou aço inox – Totalmente isolados em lâ de vidro – Kit de lâmpada é opcional – Baixa Pressão – 4 tamanhos diferentes



Forno Grande Inox
Tapa Vidro
Altura Total: 58,5 cm
Código: 9041



Termômetro Opcional

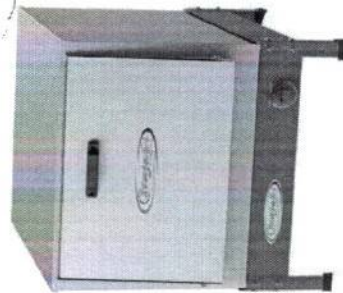

Forno Grande Inox
Tapa Inox
Altura Total: 58,5 cm
Código: 9037



Modelo	Medidas Internas (mm)					
	A	X	F	X	P	
Forno Pequeno	300	x	520	x	360	
Forno Extra Médio	300	x	520	x	490	
Forno Médio	300	x	520	x	580	
Forno Grande	300	x	520	x	730	

Fornos Industriais Linha Refratário

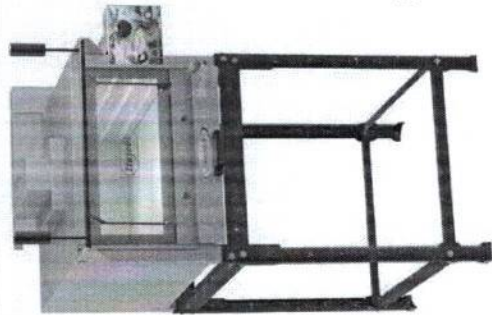
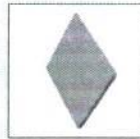

Forno 52x80 c/ Infra
Altura: 148,0 cm
Profundidade: 98,5 cm
Frente: 64,0 cm
Código: 99096

Estrutura revestida em aço inox 430 – Possui porta de vidro
– Estrutura interna de chapa minimizada ou total inox –
Totalmente isolados em lã de vidro – Kit de lâmpada é opcional
– 9 tamanhos diferentes – Infravermelho é opcional – Possui
pedra refratária – Sistema de acendimento através de gaveta
– Possui termômetro – Altura interna 27 cm (padrão) ou 37 cm
(compacto).

Modelo	Forno Refratário			
	Medidas Internas (mm)			
	A	F	P	P
Forno Refratário 1.100 x 1.100	270	1.100	1.100	1.100
Forno Refratário 950 x 950	270	950	950	950
Forno Refratário 950 x 800	270	950	800	800
Forno Refratário 620 x 620	270	620	620	620
Forno Refratário 800 x 620	270	800	620	620
Forno Refratário 800 x 800	270	800	800	800
Forno Refratário 520 x 620	270	520	620	620
Forno Refratário 620 x 800	270	620	800	800
Forno Refratário 520 x 800	270	520	800	800



Forno 52x80
Altura: 148,0 cm
Profundidade: 98,5 cm
Frente: 64,0 cm
Código: 9096

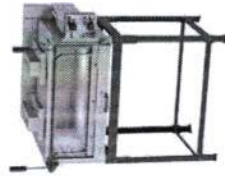

Forno 80x62 c/ Infra
Altura: 148,0 cm
Profundidade: 79,5 cm
Frente: 92,0 cm
Código: 99093

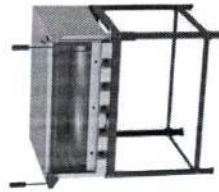

Forno 95x80
Altura: 148,0 cm
Profundidade: 98,5 cm
Frente: 108,0 cm
Código: 9045-AI
Acendimento Individual

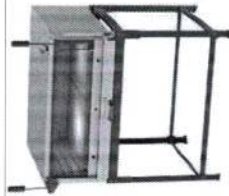

Forno 95x80
Altura: 148,0 cm
Profundidade: 98,5 cm
Frente: 108,0 cm
Código: 9045

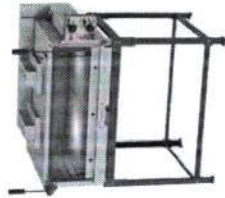

Forno 95x80 c/ Infra
Altura: 148,0 cm
Profundidade: 98,5 cm
Frente: 108,0 cm
Código: 99045

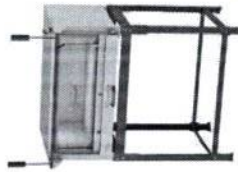

Forno 80x62
Altura: 148,0 cm
Profundidade: 79,5 cm
Frente: 92,0 cm
Código: 9093

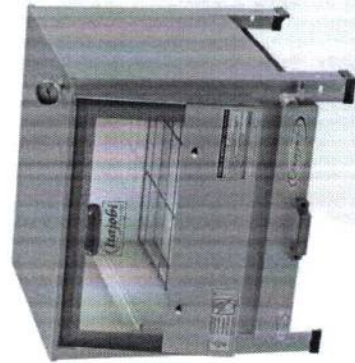

Fornos Industriais Linha Refratário Mesa

Forno Refratário Mesa Inox
Altura: 58,5 cm
Profundidade: 56,0 cm
Frente: 62,0 cm
Código: 9046

Linha Refratário Compacto

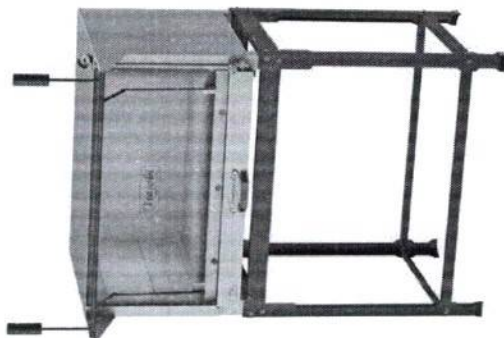

Forno 80x62
 Altura: 158,0 cm
 Profundidade: 79,5 cm
 Frente: 92,0 cm
 Código: 9257

Estrutura revestida em aço inox 430 – Possui porta de vidro – Estrutura interna de chapa minimizada ou total inox – Totalmente isolados em lâ de vidro – Kit de lâmpada é opcional – 9 tamanhos diferentes – Infravermelho é opcional – Possui pedra refratária – Sistema de acendimento através de gaveta – Possui termômetro – Altura interna 27 cm (padrão) ou 37 cm (compacto).

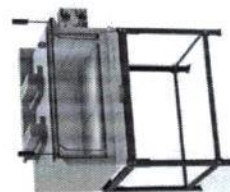

Forno 95x80 c/ Infrac
 Altura: 158,0 cm
 Profundidade: 98,5 cm
 Frente: 108,0 cm
 Código: 99061

Modelo	Medidas Internas (mm)		
	A	F	P
Forno Refratário 1.100 x 1.100 - Compacto	370	1.100	1.100
Forno Refratário 950 x 950 - Compacto	370	950	950
Forno Refratário 950 x 800 - Compacto	370	950	800
Forno Refratário 620 x 620 - Compacto	370	620	620
Forno Refratário 800 x 620 - Compacto	370	800	620
Forno Refratário 800 x 800 - Compacto	370	800	800
Forno Refratário 520 x 620 - Compacto	370	520	620
Forno Refratário 620 x 800 - Compacto	370	620	800
Forno Refratário 520 x 800 - Compacto	370	520	800

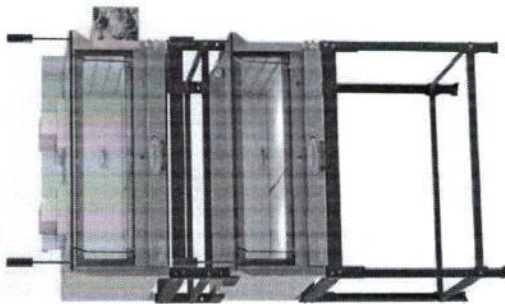
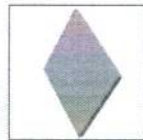

Forno 95x80 c/ Infrac
 Altura: 194,0 cm
 Profundidade: 98,5 cm
 Frente: 108,0 cm
 Código: 9045 / 99045

Estrutura revestida em aço inox 430 – Possui porta de vidro – Estrutura interna de chapa minimizada ou total inox – Totalmente isolados em lâ de vidro – Kit de lâmpada é opcional – 9 tamanhos diferentes – Infravermelho é opcional – Possui pedra refratária – Sistema de acendimento através de gaveta – Possui termômetro – Altura interna 27 cm (padrão) ou 37 cm (compacto).

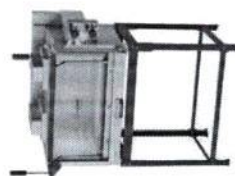

Forno 80x62 c/ Infrac
 Altura: 158,0 cm
 Profundidade: 79,5 cm
 Frente: 92,0 cm
 Código: 9257

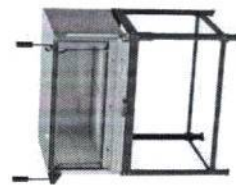

Forno 95x80
 Altura: 158,0 cm
 Profundidade: 98,5 cm
 Frente: 108,0 cm
 Código: 9061

Modelo	Medidas Internas (mm)		
	A	F	P
Forno Refratário 950 x 950 - Duplo	270	950	950
Forno Refratário 950 x 800 - Duplo	270	950	800
Forno Refratário 620 x 620 - Duplo	270	620	620
Forno Refratário 800 x 620 - Duplo	270	800	620
Forno Refratário 520 x 620 - Duplo	270	520	620
Forno Refratário 620 x 800 - Duplo	270	620	800
Forno Refratário 520 x 800 - Duplo	270	520	800

Pizza Grill Linha Fixo

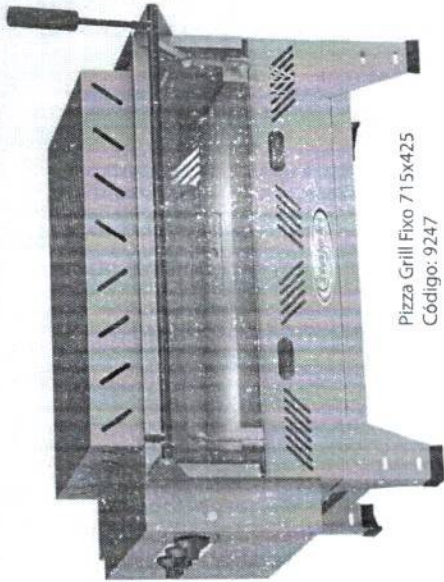

Pizza Grill Fixo 715x425
Código: 9247

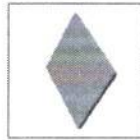
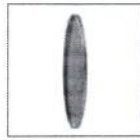

Estrutura fabricada totalmente em aço inox 430 – Possui tampa em vidro – Estrutura interna fabricada totalmente em aço inox 430 – Isolado em lã de cerâmica na caixa de controle – Possui vários tamanhos diferentes – Acompanha infravermelho superior para gratinar – Possui pedra refratária que armazena o calor, melhorando o assado – Sistema de acendimento através de orifícios (acompanha acendedor magic click) – Apresenta versões em mesa ou com cavalete – O produto acompanha assadeira, dependendo do tamanho do forno a medida da assadeira muda, porém temos vários tamanhos para revenda separada.

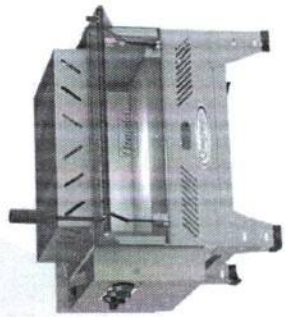

Pizza Grill Fixo 550x565
Código: 9291

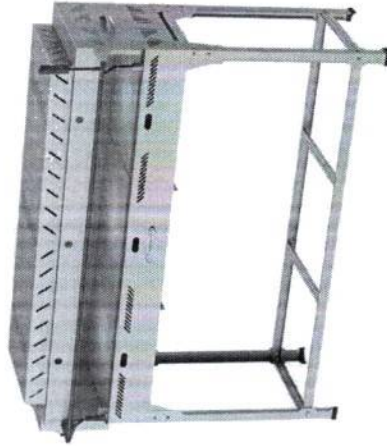

Pizza Grill Fixo
1560x500
* Com cavalete
Altura Total: 133,0 cm
Código: 92861/ 92781



Pizza Grill Fixo 480x425
Código: 9097

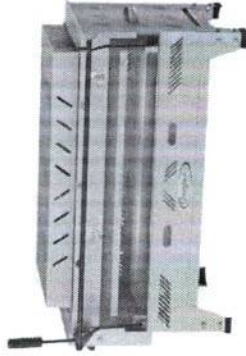

Pizza Grill Fixo
1000x500
Código: 9286



Pizza Grill Refratário Luxo - Pedra Fixa

	Medidas externas (mm)	
	Altura	Profund
425 x 425 c/ 1 Infra Verm.	580	600
480 x 425 c/ 1 Infra Verm.	640	600
480 x 425 c/ 2 Infra Verm.	640	600
550 x 565 c/ 1 Infra Verm.	700	600
550 x 565 c/ 2 Infra Verm.	700	600
715 x 425 c/ 2 Infra Verm.	880	600
1000 x 500 c/ 3 Infra Verm.	1.180	600
1560 x 500 c/ 3 Infra Verm.	1.720	600

* Todos os modelos tem opcional cavalete*

Pizza Grill Linha Giratório

Lançamento: novo sistema de rotação das pedras

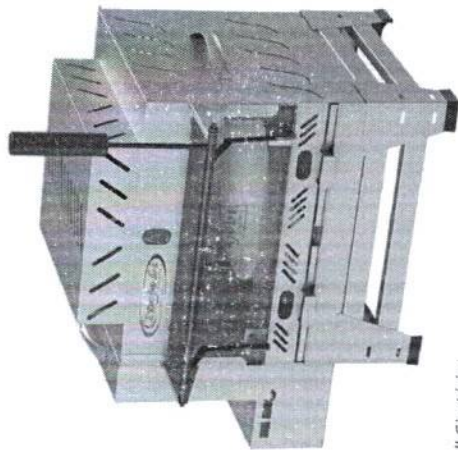

Pizza Grill Giratório
480x425
1 Pedra
Código: 9245

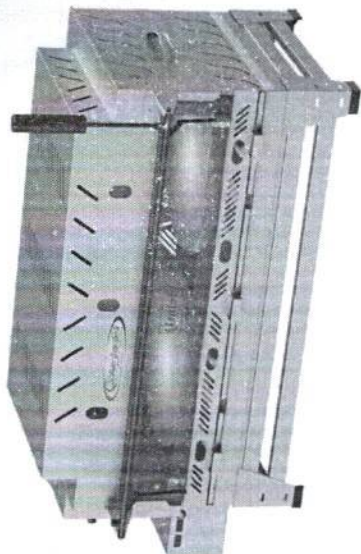

Pizza Grill Giratório
1000x500
2 Pedras
Código: 9265

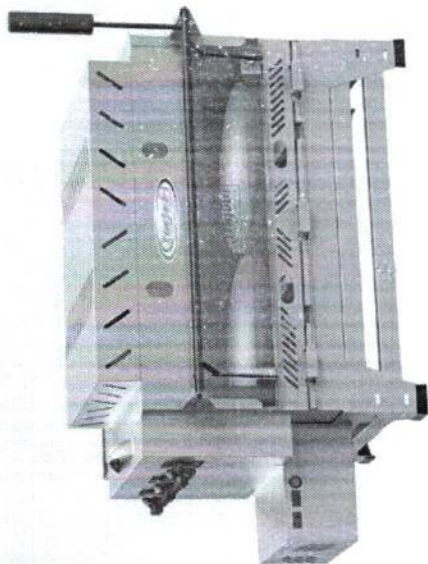

Pizza Grill Giratório
715x425
2 Pedras

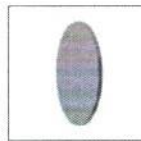

Pizza Grill Refratário Luxo - Pedra Giratória

	Medidas externas (mm)		
	Altura	Frente	Profund.
480 X 425 c/ 1 Infra Verm.	530	640	600
550 X 565 c/ 2 Infra Verm.	530	850	600
715 X 425 c/ 2 Infra Verm.	530	950	600
1.000 X 500 c/ 3 Infra Verm.	530	1.350	600

* Todos os modelos tem opcional cavalete *

Estrutura fabricada totalmente em aço inox 430 – Possui tampa em vidro – Estrutura interna fabricada totalmente em aço inox 430 – Isolado em lã de cerâmica na caixa de controle – Possui vários tamanhos diferentes – Acompanha infravermelho superior para gratinar – Possui pedra refratária giratória que armazena o calor, melhorando o assado – Sistema de acendimento através de orifícios (acompanha acendedor magic click) – O motor é bivolt – Apresenta versões em mesa ou com cavalete – O produto acompanha assadeira, dependendo do tamanho do forno a medida da assadeira muda, porém temos vários tamanhos para revenda separada (de 15 a 45 cm de diâmetro).

Pizza Grill

Rolete Grill

Lançamento

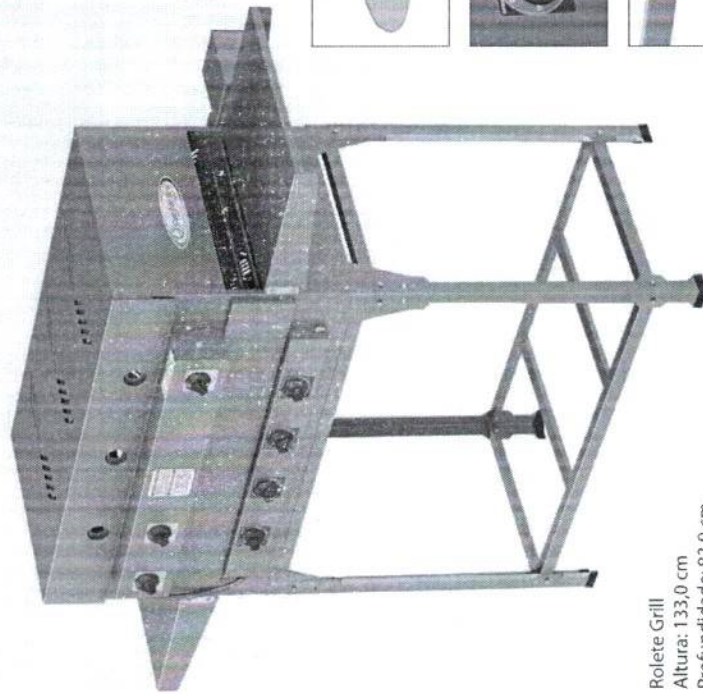

Rolete Grill

Altura: 133,0 cm

Profundidade: 83,0 cm

Frente: 175,0 cm

Código: 9374

Estrutura fabricada totalmente em aço inox 430 – Estrutura interna fabricada totalmente em aço inox 430 – Isolado em lã de cerâmica na caixa de controle – Acompanha 3 infravermelhos superiores para gratinar – Sistema de acendimento através de orifícios (acompanha acendedor magic click) – Sistema de assentimento de queimadores inferiores através de gaveta com botão 5 posições – O produto acompanha assadeira – O motor é bivolt através de chave seletora de voltagem – Dá para colocar até 3 pizzas de uma vez.



Pizza Grill

Linha Manivela

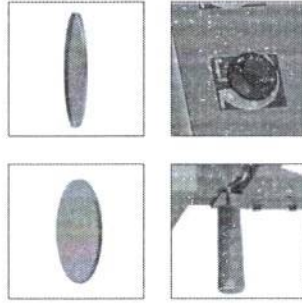

Pizza Grill Manivela

480x425

1 Pedra

Altura Total: 133,0 cm

Código: 9270 / 9254

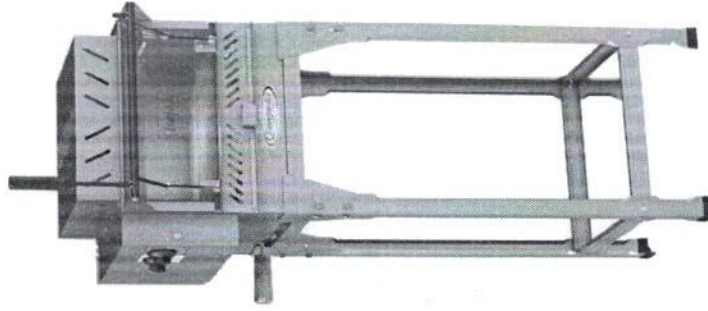

Pizza Grill Refratário Luxo - Pedra Giratória Manivela

Estrutura fabricada totalmente em aço inox 430 – Possui tampa em vidro – Estrutura interna fabricada totalmente em aço inox 430 – Isolado em lã de cerâmica na caixa de controle – Possui vários tamanhos diferentes – Acompanha infravermelho superior para gratinar – Possui pedra refratária giratória que armazena o calor, melhorando o assado – Sistema de acendimento através de orifícios (acompanha acendedor magic click) – O usuário poderá girar a pizza conforme for sua necessidade através da manivela – Apresenta versões em mesa ou com cavalete – O produto acompanha assadeira, dependendo do tamanho do forno a medida da assadeira muda, porém temos vários tamanhos para revenda separada (de 15 a 45 cm de diâmetro).

	Medidas externas (mm)		
	Altura	Frente	Profund
480 X 425 c/ 1 Infra Verm.	530	640	600
550 X 565 c/ 2 Infra Verm.	530	850	600
715 X 425 c/ 2 Infra Verm.	530	950	600
1.000 X 500 c/ 3 Infra Verm.	530	1.350	600

* Todos os modelos tem opcional cavalete *

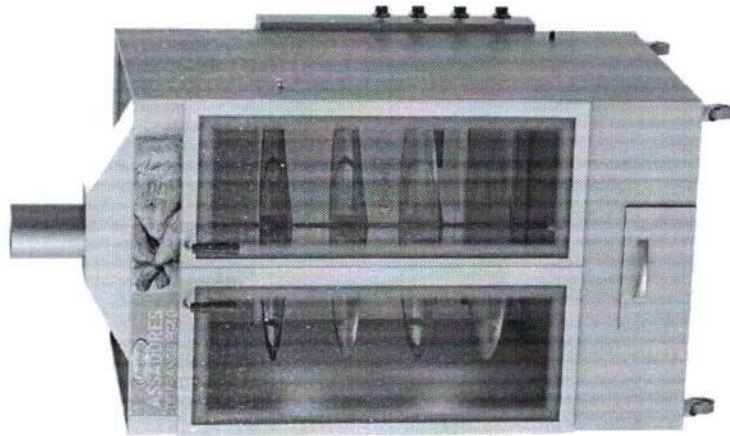

FG40
Altura Externa: 190,0 cm
Frente Externa: 99,5 cm
Profundidade Externa: 112,0 cm
Altura Interna: 110,0 cm
Frente Interna: 83,0 cm
Profundidade Interna: 89,0 cm
Código: 80002

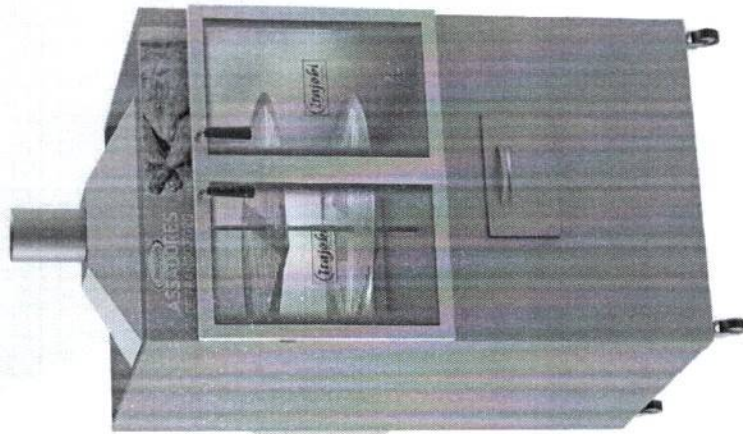

FG20
Altura Externa: 190,0 cm
Frente Externa: 99,5 cm
Profundidade Externa: 112,0 cm
Altura Interna: 71,5 cm
Frente Interna: 83,0 cm
Profundidade Interna: 89,0 cm
Código: 80003



Suporte p/ Frango Opcional
Vendido separadamente.

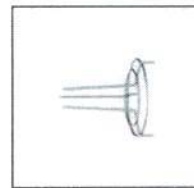

Produto fabricado totalmente em aço inox – Possui rodízios para locomoção – Vidros Temperados – Ideal para assar qualquer tipo de carne – Possui queimadores infravermelhos atrás do equipamento – Contém gaveta para coletar gordura.

Fritadores

Linha Água e Óleo

Estrutura em chapa aço inox 430 - A resistência do produto é fabricada em aço inox 430 e o produto possui termostato 60/210°C
- Possui modelos de 1 e 2 cubas com 25 litros cada cuba - Opção de 127V ou 220V com - Possui rodízios para melhor locomoção do produto - Aprovado pelo INMETRO - Recomendado para todos os tipos de frituras.

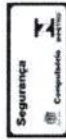

LANÇAMENTO

Fritador 25 Litros
Elétrico
Acompanha Cesto
Altura: 116,0 cm
Profundidade: 46,0 cm
Frente: 38,0 cm
Código: 10037

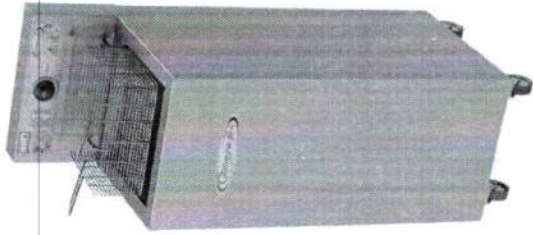

Fritador 50 Litros
Elétrico
Acompanha Cesto
Altura: 116,0 cm
Profundidade: 46,0 cm
Frente: 66,0 cm
Código: 10038

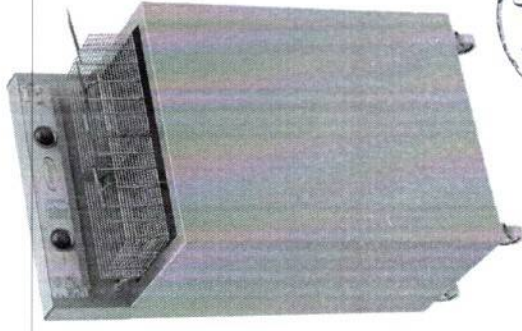

Fritadores

Linha Banho Maria

Estrutura em chapa aço inox 430 - Possui modelos de 2, 3 e 4 cubas - Capacidade de 5 litros de água por cuba grande e capacidade de 2,3 litros por cuba pequena - Sistema de acendimento dos queimadores em gaveta com botão de 5 posições para regulação das chamas - Possui sapatas de PVC para não riscar a superfície.

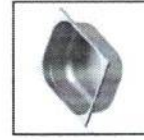

Banho Maria 3 Cubas
Gás
2 Cubas 5 Litros
2 Cubas 2,3 Litros
Altura: 26,0 cm
Profundidade: 44,5 cm
Frente: 83,0 cm
Código: 10035

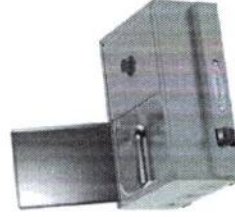

Banho Maria 2 Cubas
Gás
1 Cubas 5 Litros
2 Cubas 2,3 Litros
Altura: 26,0 cm
Profundidade: 44,5 cm
Frente: 56,5 cm
Código: 10034



Banho Maria 4 Cubas
Gás
3 Cubas 5 Litros
2 Cubas 2,3 Litros
Altura: 26,0 cm
Profundidade: 44,5 cm
Frente: 109,0 cm
Código: 10036

Fritadores

Linha Conjugado

Cuba - Estrutura em chapa aço inox 430 - A resistência do produto é fabricada em aço inox 430 e o produto possui termostato 230°C
 - Possui modelos de 1 e 2 cubas - Opção de 127V ou 220V com capacidade de 5 litros por cuba (medida do óleo recomendada: 3,5L)
 - Sistema de acendimento dos queimadores em gaveta com botão de 5 posições para regulação das chamas - Possui termômetro - Possui sapatas de PVC para não riscar a superfície.



Fritador 10 Litros
Elétrico e a Gás
Acompanha Cesto
Altura: 25,5 cm
Profundidade: 45,0 cm
Frente: 60,0 cm
Código: 10033

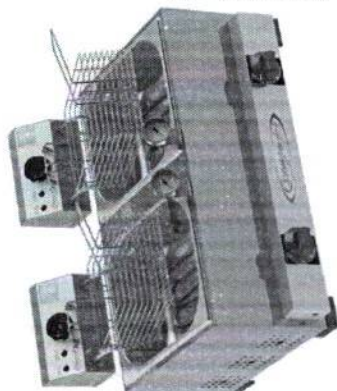

Fritador 5 Litros
Elétrico e a Gás
Acompanha Cesto
Altura: 25,5 cm
Profundidade: 45,0 cm
Frente: 28,0 cm
Código: 10032

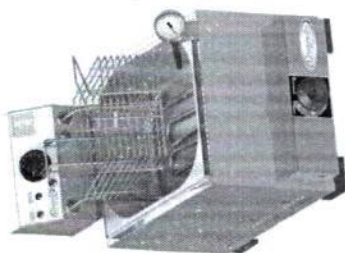

Fritadores

Linha Cuba Elétrica

Cuba - Estrutura em chapa aço inox 430 - A resistência do produto é fabricada em aço inox 430 e o produto possui termostato 60/210°C
 - Possui modelos de 1 e 2 cubas - Opção de 127V ou 220V com capacidade de 5 litros por cuba (medida do óleo recomendada: 3,5L) - Possui sapatas de PVC.

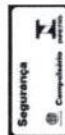

Fritador 10 Litros Elétrico
Acompanha Cesto
Altura: 34,5 cm
Profundidade: 52,0 cm
Frente: 60,0 cm
Código: 10014



Fritador 5 Litros Elétrico
Acompanha Cesto
Altura: 34,5 cm
Profundidade: 52,0 cm
Frente: 28,0 cm
Código: 10013

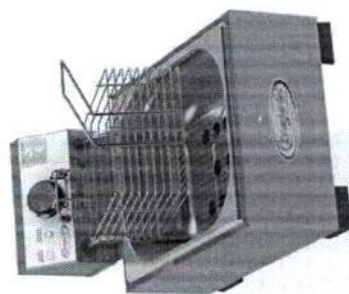

Fritadores

Linha Cuba a Gás

Cuba - Estrutura em chapa aço inox 430 - A linha apresenta sistema de acendimento dos queimadores através de gaveta com botão de 5 posições para regulagem das chamas e termômetro para controle da temperatura - Apresenta modelos de 1 cuba ou 2 cubas, com capacidade de 5 litros por cuba (medida do óleo recomendada: 3,5L).

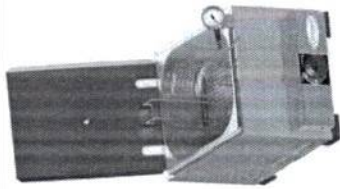

Fritador 5 Litros Gás
Acompanha Cesto
Altura: 34,5 cm
Profundidade: 52,0 cm
Frente: 28,0 cm
Código: 10030

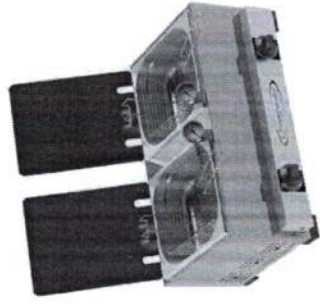

Fritador 10 Litros Gás
Acompanha Cesto
Altura: 34,5 cm
Profundidade: 52,0 cm
Frente: 60,0 cm
Código: 10031

Fritadores

Linha Pasteleiro Elétrico

Tacho - Estrutura fabricada em chapa de aço carbono revestida com pintura epóxi ou em inox - Opção de 127V e 220V - Há dois tamanhos: 10 litros e 19 litros - O tacho que acompanha o produto é fabricado em alumínio - A resistência do produto é fabricada em aço inox 430 e o produto possui termostato de segurança fixo em 230°C - Possui certificação do INMETRO - Acompanha cesto - Opcional com pés ou para mesa.

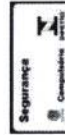

Tacho	Diâmetro Tacho	Litros
Grande	550 mm	19
Médio	450 mm	10

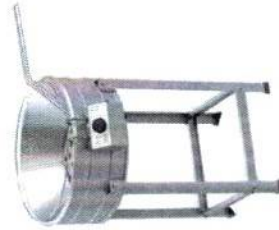

Fritador Grande Inox Elétrico
Acompanha Cesto
Altura: 84,5 cm
Diâmetro: 55,0 cm
Código: 10021-H

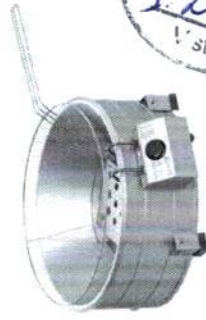

Fritador Grande Mesa Elétrico
Acompanha Cesto
Altura: 33,0 cm
Diâmetro: 55,0 cm
Código: 10024-I

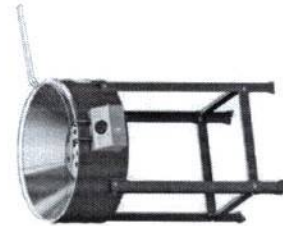

Fritador Grande Pintado Elétrico
Acompanha Cesto
Altura: 84,5 cm
Diâmetro: 55,0 cm
Código: 10021

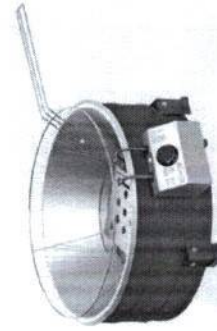

Fritador Grande Mesa Elétrico
Acompanha Cesto
Altura: 33,0 cm
Diâmetro: 55,0 cm
Código: 10024

Fritadores

Linha Pasteleiro a Gás

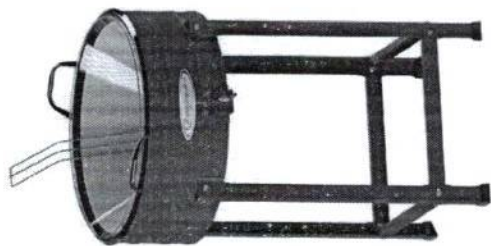

Fritador Grande Inox
Gás
Cesto Vendido Separado
Altura: 84,5 cm
Diâmetro: 45,0 cm
Código: 10003
Código Cesto: 137



Fritador Médio Pintado
Gás
Cesto Vendido Separado
Altura: 84,5 cm
Diâmetro: 45,0 cm
Código: 10003
Código Cesto: 137



Fritador Médio Mesa Pintado
Gás
Cesto Vendido Separado
Altura: 33,0 cm
Diâmetro: 45,0 cm
Código: 10040
Código Cesto: 137



Fritador Pequeno Inox
Gás - Q. Caulim Pequeno
Cesto Vendido Separado
Altura: 84,5 cm
Diâmetro: 35,0 cm
Código: 10012-1



Fritador Pequeno Pintado
Gás - Q. Caulim Pequeno
Cesto Vendido Separado
Altura: 84,5 cm
Diâmetro: 35,0 cm
Código: 10012

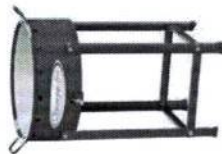

Fritador Grande Pintado
Gás - Q. Caulim Pequeno
Cesto Vendido Separado
Altura: 84,5 cm
Diâmetro: 55,0 cm
Código: 10010



Fritador Pequeno Mesa Pintado
Gás - Q. Caulim Pequeno
Cesto Vendido Separado
Altura: 84,5 cm
Diâmetro: 35,0 cm
Código: 10012

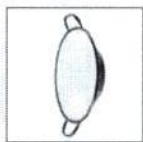

Fritador Médio Inox
Gás
Cesto Vendido Separado
Altura: 84,5 cm
Diâmetro: 45,0 cm
Código: 10003-1
Código Cesto: 137

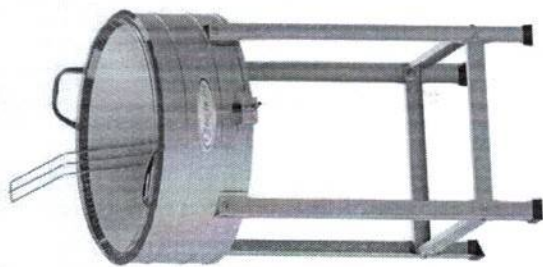

Tacho - Estrutura pintada ou em inox - Há três tamanhos: 4 litros, 10 litros e 19 litros
- O tacho neste produto é esmaltado (Adquirido a parte) - Cesto fabricado em aço inox (Adquirido a parte) - Estão disponíveis nos modelos com pés ou para mesa - Possui sapatas de PVC para não agredir a superfície - Acompanha o Kit de Ligação Alta Pressão - Opcional 2 tipos de queimadores.

Queimadores de alumínio



Queimador Simples Alta Pressão

Queimadores de ferro fundido



Queimador Simples Alta Pressão

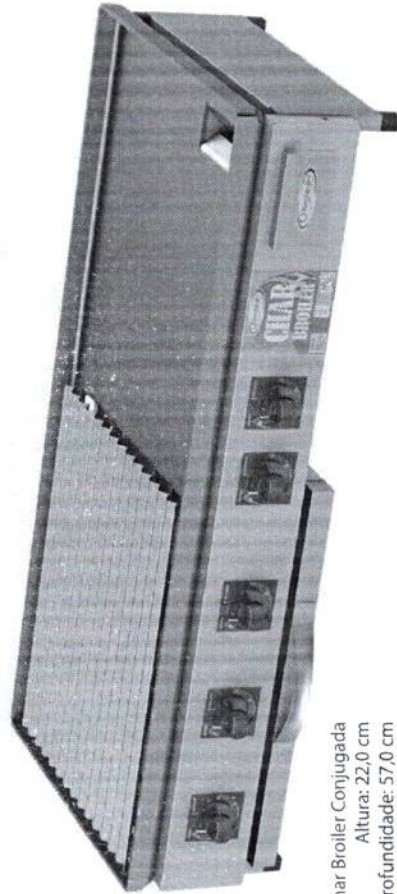

Char Broiler Conjugada
Altura: 22,0 cm
Profundidade: 57,0 cm
Frente: 105,0 cm
Código: 11035

Estrutura fabricada totalmente em aço inox 430 – Possui sapatas de PVC para não agredir a superfície – Fabricado em 3 tamanhos diferentes – Opcional em: Char Broiler Grelha Picanheira ou Char Broiler Grelha/Chapa – Possui bandeja coletora de gordura para grelha – Possui gaveta de resíduos para a chapa – Chapa fabricada com 6,3 mm de espessura e grelha em aço inox 304 – Possui gaveta para acender os queimadores e botão para abrir ou fechar a saída de gás.

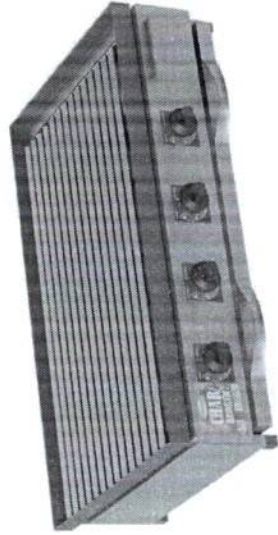
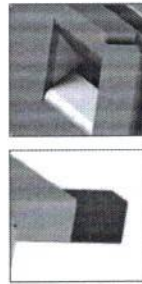

Char Broiler 850x500
Altura: 22,0 cm
Profundidade: 57,0 cm
Frente: 85,0 cm
Código: 11036

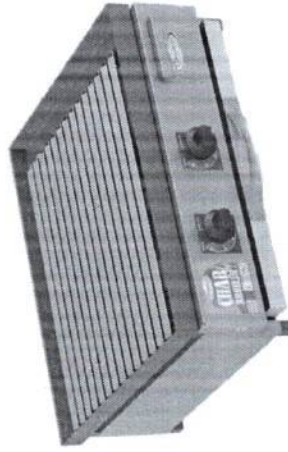

Char Broiler 600x500
Altura: 22,0 cm
Profundidade: 57,0 cm
Frente: 60,0 cm
Código: 11055



Char Broiler Conjugada
600x500
Altura: 22,0 cm
Profundidade: 57,0 cm
Frente: 60,0 cm
Código: 11056



Elétrica

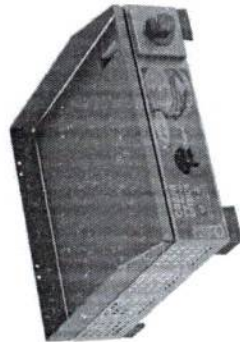

Chapa Extra Prática
40x40
Altura: 15,5 cm
Profundidade: 44,5 cm
Frente: 44,0 cm
Código: 11046



Chapa Extra Prática
77x40
Altura: 15,5 cm
Profundidade: 44,5 cm
Frente: 77,0 cm
Código: 11045

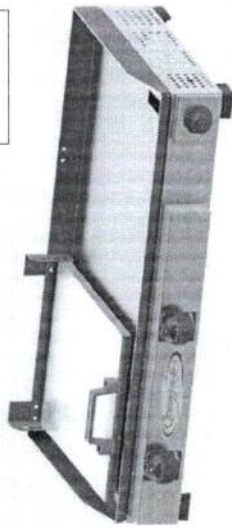

Chapa Extra Prática 77x40
Com Prensa e Com Gaveta
2 Queimadores
Altura: 18,5 cm
Profundidade: 49,0 cm
Frente: 77,0 cm
Código: 11009 / 11008

Gás

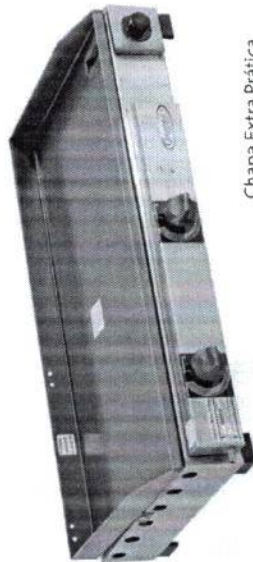

Chapa Extra Prática
77x40
Sem Prensa e Com
Gaveta
2 Queimadores
Altura: 15,5 cm
Profundidade: 49,0 cm
Frente: 77,0 cm
Código: 11009



Chapa Extra Prática
40x40
Com Prensa e Com
Gaveta
1 Queimador
Altura: 15,5 cm
Profundidade: 49,0 cm
Frente: 40,0 cm
Código: 11029 / 11008

Elétrica: Estrutura em chapa aço inox 430 – Possui 2 tamanhos diferentes – Possui a prensa como opcional – Possui gaveta do óleo removível – Espessura da chapa é de 3,1 mm – Termostato vai de 50 a 200°C.

Gás: Possui 2 tamanhos diferentes – O sistema de acendimento dos queimadores em gaveta com botão de 5 posições para regulagem das chamas – Possui a prensa como opcional – Possui gaveta do óleo removível – Espessura da chapa é de 3,1 mm.



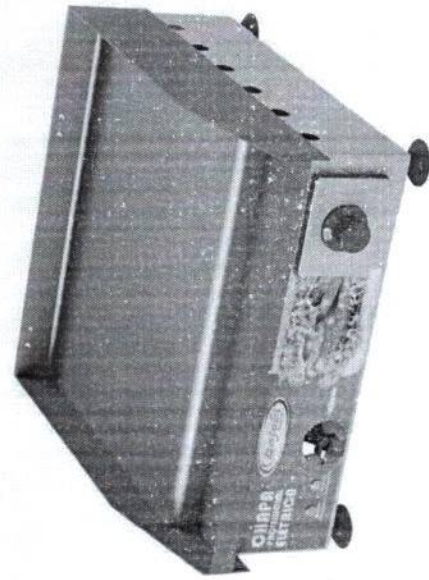

Chapa Profissional
450x470
Altura: 22,0 cm
Profundidade: 49,0 cm
Frente: 45,0 cm
Código: 11044

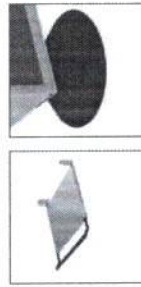

Estrutura em chapa aço inox 430 – Possui 6 tamanhos diferentes
– Termostato vai de 50 à 200°C – Possui a prensa como opcional
– Possui gaveta do óleo removível – Espessura da chapa varia conforme seu tamanho, consulte a tabela antes – Possui pés com altura regulável.

Elétrica

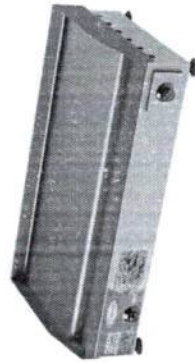

Chapa Profissional
850x470
Altura: 22,0 cm
Profundidade: 49,0 cm
Frente: 85,0 cm
Código: 11042



Chapa Profissional
850x620
Altura: 22,0 cm
Profundidade: 64,0 cm
Frente: 85,0 cm
Código: 11041



Chapa Profissional
1050x620
Altura: 22,0 cm
Profundidade: 64,0 cm
Frente: 105,0 cm
Código: 11040

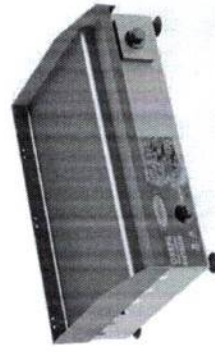

Chapa Profissional
650x470
Altura: 22,0 cm
Profundidade: 49,0 cm
Frente: 65,0 cm
Código: 11043



Chapas Industriais Linha Profissional

Gás

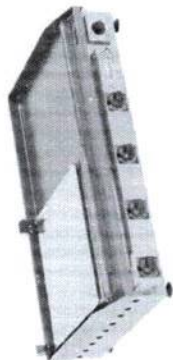

Chapa Profissional 1050x620
Com Prensa - 4 Queimadores
Altura: 25,0 cm
Profundidade: 64,0 cm
Frente: 105,0 cm
Código: 11004 / 11028

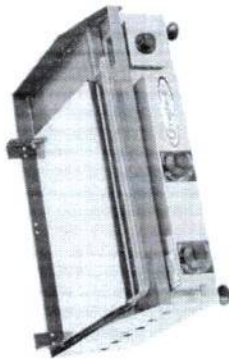

Chapa Profissional 650x470
Com Prensa - 2 Queimadores
Altura: 25,0 cm
Profundidade: 49,0 cm
Frente: 65,0 cm
Código: 11006 / 11027

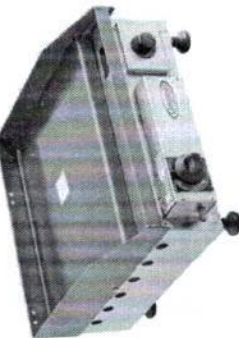
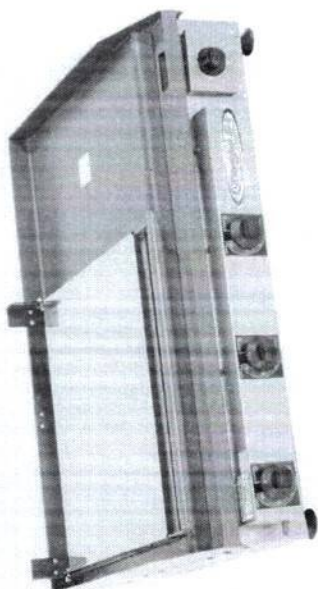

Chapa Profissional 450x470
1 Queimador
Altura: 22,0 cm
Profundidade: 49,0 cm
Frente: 45,0 cm
Código: 11011



Chapa Profissional 1310x470
5 Queimadores
Altura: 22,0 cm
Profundidade: 49,0 cm
Frente: 131,0 cm
Código: 11014

Chapa Profissional 850x620
Com Prensa - 3 Queimadores
Altura: 25,0 cm
Profundidade: 64,0 cm
Frente: 85,0 cm
Código: 11030 / 11028

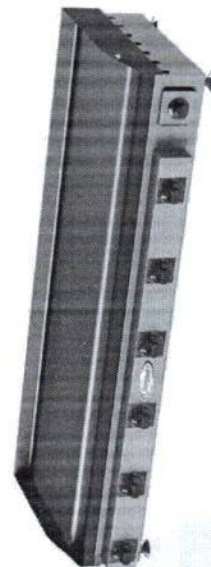
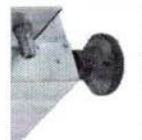

Chapa Profissional 1500x470
6 Queimadores
Altura: 22,0 cm
Profundidade: 49,0 cm
Frente: 150,0 cm
Código: 11057

Estrutura em chapa aço inox 430 - Possui 6 tamanhos diferentes - Sistema de acendimento dos queimadores em gaveta com botão de 5 posições para regulagem das chamas - Possui a prensa como opcional - possui gaveta do óleo removível - Espessura da chapa varia conforme seu tamanho, consulte a tabela antes - Possui pés com altura regulável.



Chapas Industriais Linha Sanduicheira

Gás

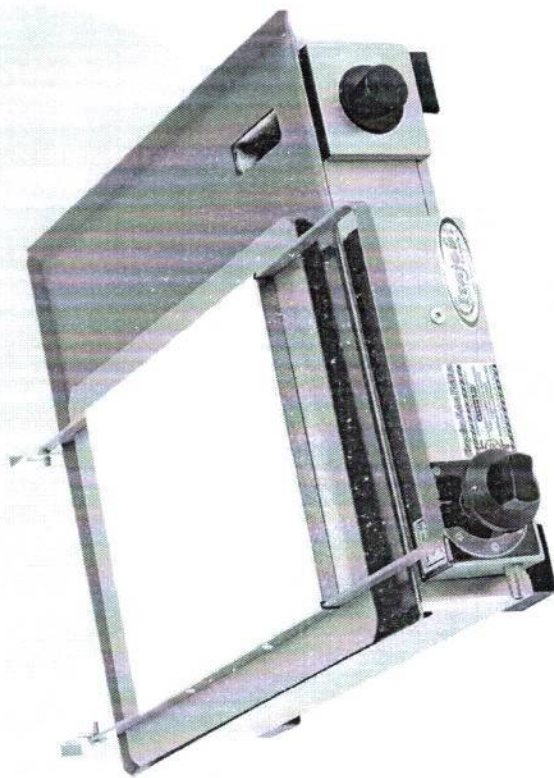

Sanduicheira 430x430 Com Prensa e Com Gaveta
1 Queimador
Altura: 15,0 cm
Profundidade: 49,5 cm
Frente: 43,0 cm
Código: 11019



Sanduicheira 700x300
Com Prensa e Com
Gaveta
2 Queimadores
Altura: 15,0 cm
Profundidade: 36,5 cm
Frente: 70,0 cm
Código: 11017

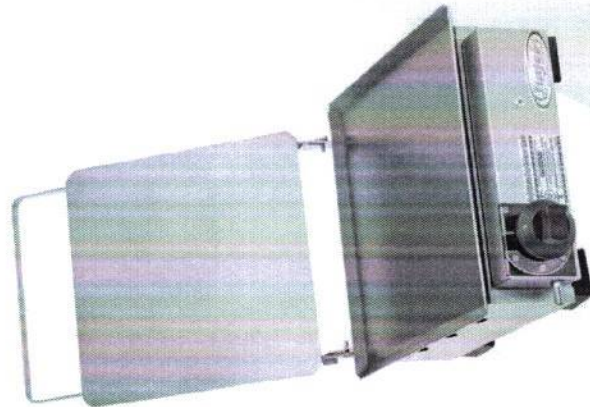

Sanduicheira 300x300
Com Prensa e Com
Gaveta
1 Queimador
Altura: 15,0 cm
Profundidade: 36,5 cm
Frente: 30,0 cm
Código: 11020

Gás: Estrutura em chapa aço inox 430 – Possui 4 tamanhos diferentes – O sistema de acendimento dos queimadores em gaveta com botão de 5 posições para regulagem das chamas – Possui a prensa como opcional – Possui gaveta do óleo removível – Espessura da chapa é de 3,1 mm – Indicada para uso residencial ou de baixa intensidade.



Elétrica

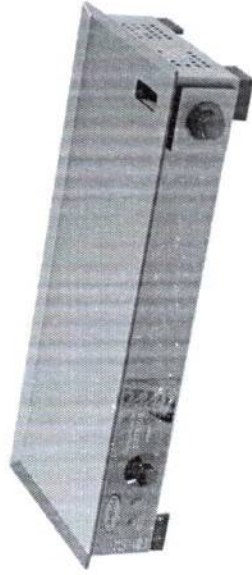

Sanduicheira 700x300
 Altura: 12,0 cm
 Profundidade: 33,0 cm
 Frente: 70,0 cm
 Código: 11052



Sanduicheira 800x430
 Altura: 12,0 cm
 Profundidade: 46,0 cm
 Frente: 80,0 cm
 Código: 11051



Sanduicheira 300x300
 Altura: 12,0 cm
 Profundidade: 33,0 cm
 Frente: 30,0 cm
 Código: 11054



Sanduicheira 430x430
 Altura: 12,0 cm
 Profundidade: 46,0 cm
 Frente: 43,0 cm
 Código: 11053

Elétrica: Estrutura em chapa aço inox 430 – Possui 4 tamanhos diferentes – Possui a prensa como opcional – Possui gaveta do óleo removível – Espessura da chapa é de 3,1 mm – Indicada para uso residencial ou de baixa intensidade – Termostato vai de 50 à 200°C.



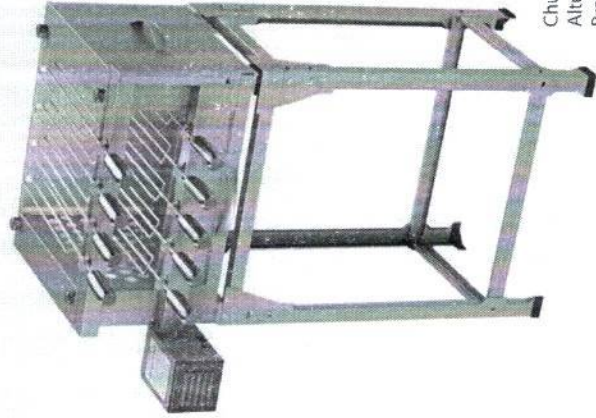

Churrasqueira Extrema
 Altura: 120,0 cm
 Profundidade: 62,0 cm
 Frente: 74,5 cm
 Código: 9371

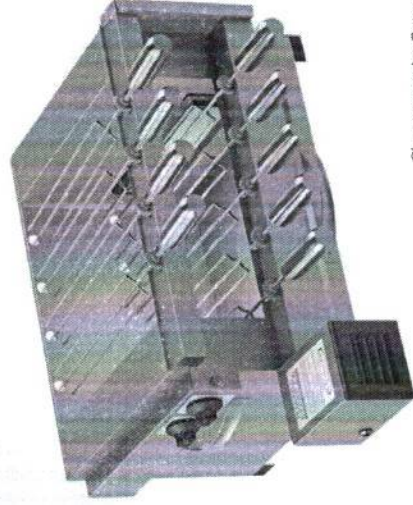

Churrasqueira Extrema
 Mesa
 Altura: 40,0 cm
 Profundidade: 62,0 cm
 Frente: 74,5 cm
 Código: 9370

Estrutura fabricada totalmente em aço inox 430 – Possui sapatas de PVC para não agredir a superfície – Opcional 9 espetos giratórios – Motor WEG – Disponível nos modelos à carvão (colocado pela lateral) ou com infra vermelho – Possui bandeja coletora de resíduos – Disponível nas versões com pés ou para mesa.



Opcional
 Suporte Espeto

Churrasqueiras

Linha Queijeira

Churrasqueira Queijeira
 Medidas Internas
 Altura: 15,0 cm
 Profundidade: 17,0 cm
 Frente: 31,0 cm
 Medidas Externas
 Altura: 51,0 cm
 Profundidade: 27,0 cm
 Frente: 35,0 cm
 Código: 9344
 C/ Grelha Inclusa
 (Opcional Espetos)

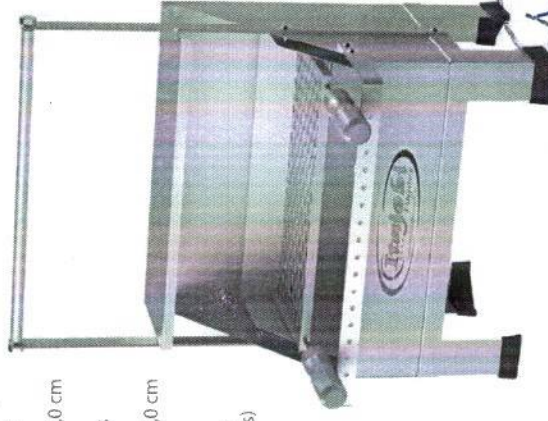

A estrutura é fabricada totalmente em aço inox 430 ou 304 escovados – Possui sapatas de PVC para melhor apoio e não agredir a superfície – Acompanha grelha com cabos fabricados em madeira – O kit de espetos é opcional e poderá ser adquirido a parte – A churrasqueira possui haste superior para melhor deslocamento do produto, não tendo riscos de queimar a mão – Ideal para todos os tipos de alimentos, especialmente o famoso queijo coalho em praia.

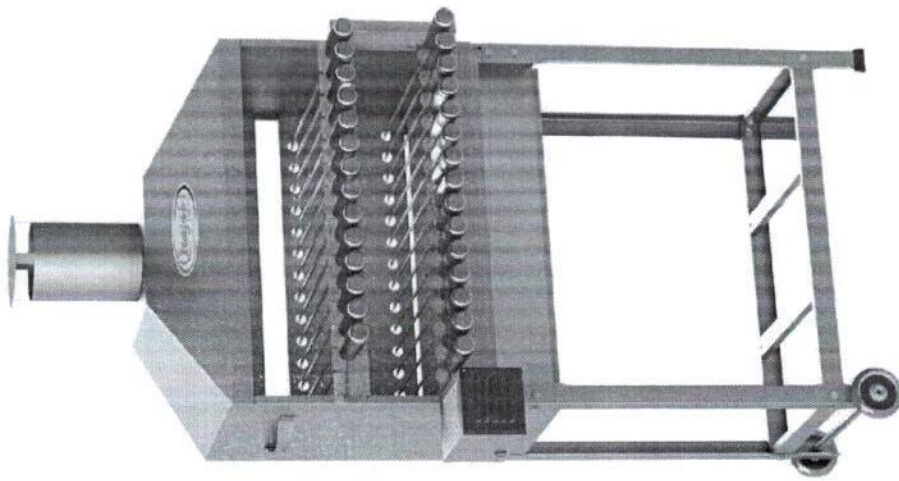

Churrasqueira Brava
Dupla
29 Espetos
Altura: 161,5 cm
Profundidade: 57,0 cm
Frente: 83,0 cm
Código: 9373

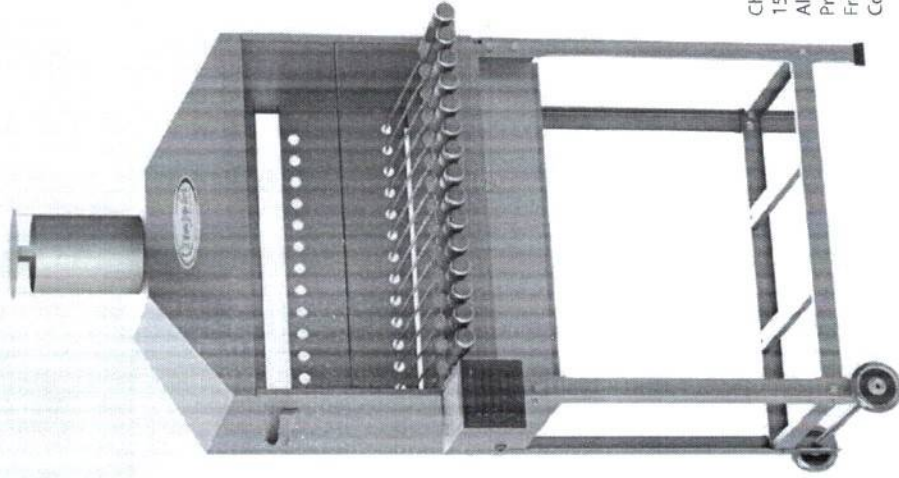

Churrasqueira Brava
15 Espetos
Altura: 161,5 cm
Profundidade: 57,0 cm
Frente: 72,0 cm
Código: 9372



C.P.L.-F.M.S.T.M.
1262
Visto

Estrutura fabricada totalmente em aço inox 430 – Possui sapatas de PVC para não agredir a superfície – Opcional em: 15 ou 29 espetos giratórios – Motor WEG – Acompanha chaminé para canalizar a fumaça – A caçamba vai com sistema de rodinhas para melhor locomoção do produto – A carvão – Ideal para bares, restaurantes ou uso residencial.

Churrasqueiras Linha Bar

Caçamba Removível

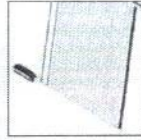
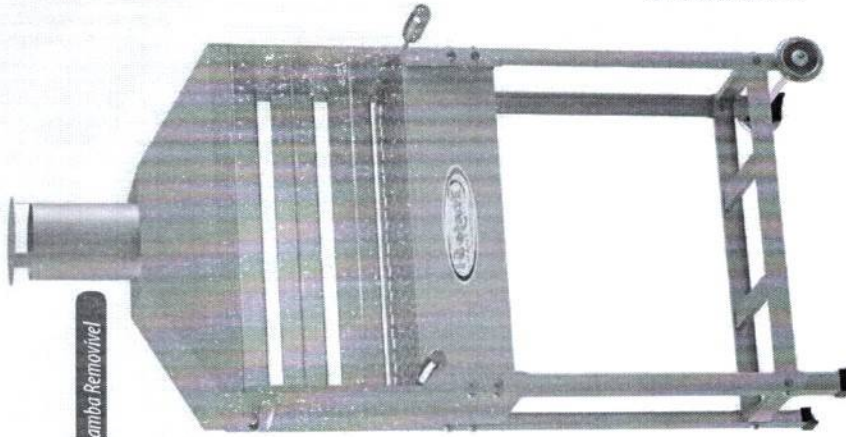

Opcional Modelos
Com Grelha Parrilha

Itagrill Bar 715
3 Estágios
Altura Interna: 34,5 cm
Altura Total: 158,0 cm
Profundidade: 26,0 cm
Frente: 78,0 cm
Código: 9299

Fabricada totalmente em aço inox 430 – Possui rodízios para locomoção do produto – Em todos os 3 modelos o produto acompanha a grelha tela moeda – Opcional em: 1 estágio, 2 estágios e 3 estágios – Churrasqueira com 3 estágios vai com coifa fabricada totalmente em aço inox 430, que serve para canalizar a fumaça – Disponível nas medidas 715mm (frente), 1000 mm (frente), 1200mm (frente), 1475mm (frente) ou 1715 mm (frente).

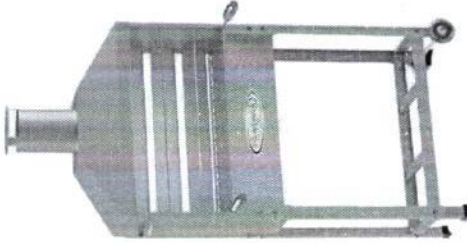

Itagrill Bar 715
2 Estágios
Altura: 106,0 cm
Profundidade: 26,0 cm
Frente: 78,0 cm
Código: 99178

Itagrill Bar 1.000
3 Estágios
Altura Interna: 23,0 cm
Altura Total: 146,5 cm
Profundidade: 26,0 cm
Frente: 100,0 cm
Código: 9310

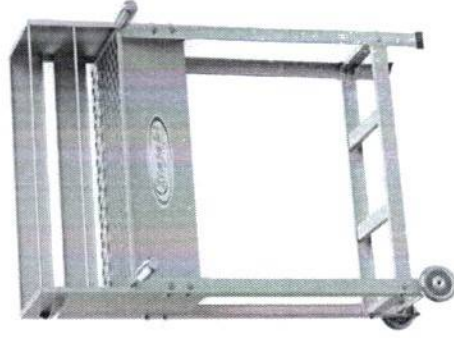

Itagrill Bar 715
1 Estágio
Altura: 95,0 cm
Profundidade: 26,0 cm
Frente: 78,0 cm
Código: 99168



Churrasqueiras

Linha Costeleiro Grill

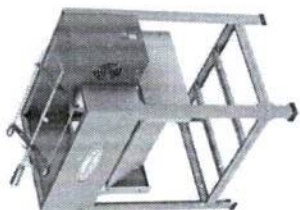

Costeleira Inox
Código: 9340

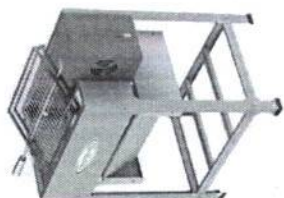

Costeleira Pintada
Código: 9338

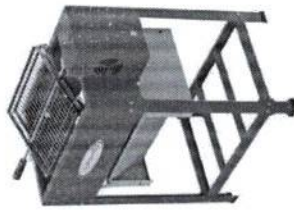

Costeleira Pintada
Código: 9338

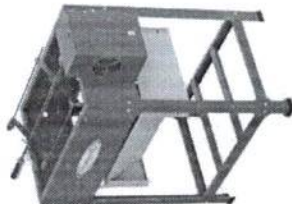

Costeleira Pintada
Código: 9338



Costeleira Pintada
C/Infravermelho
Código: 9339

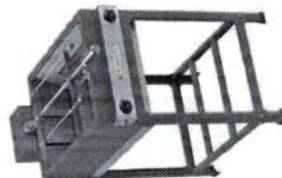

Costeleira Pintada
C/Infravermelho
Código: 9339

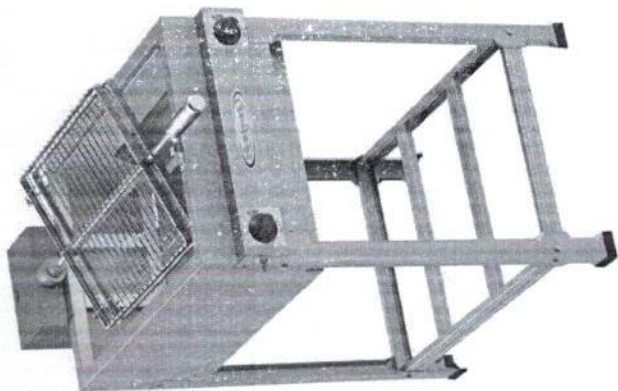

Costeleira Inox
C/Infravermelho
Medidas Internas
Altura: 45,0 cm
Profundidade: 63,0 cm
Frente: 44,0 cm
Medidas Externas
Altura: 91,5 cm
Profundidade: 99,0 cm
Frente: 50,0 cm
Código: 9343 / 9366

Opcional em aço inox escovado ou em chapa de aço carbono revestida de pintura Epóxi - Acompanham o produto: 1 Espeto para costela - O produto possui sapatas de PVC para não riscar a superfície - Possui 2 opções: à carvão ou com infravermelho - Produto utilizado para assar diversos tipos de peças de carne.

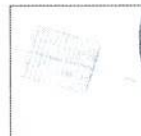
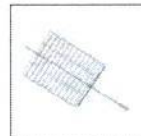
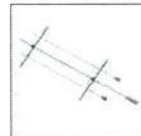

Churrasqueiras

Linha Itagrill Manivela

LANÇAMENTO

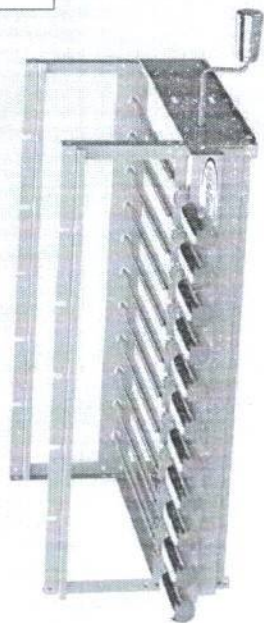

Itagrill Manivela 11 Espetos
Altura: 28,5 cm
Profundidade: cm
Frente: 71,5 cm
Frente com Manivela: 93,5 cm
Código: 9337

Itagrill Manivela 9 Espetos
Altura: 28,5 cm
Profundidade: cm
Frente: 60,0 cm
Frente com Manivela: 88,0 cm
Código: 9341

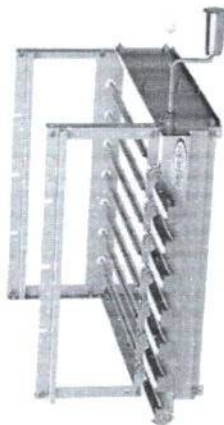
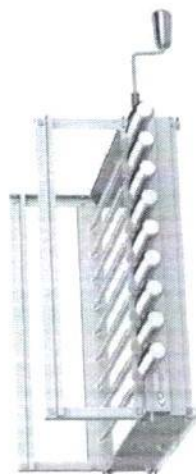

Itagrill Manivela 7 Espetos
Altura: 28,5 cm
Profundidade: cm
Frente: 48,5 cm
Frente com Manivela: 70,5 cm
Código: 9342

Confeccionada em chapa aço carbono com pintura Epóxi ou em chapa aço inox 430 - Possui tamanhos para: 7, 9 ou 11 espetos rotativos - O lado da manivela pode ser alterada - Opcional uso de grelha - Acompanha todos os espetos tipo espada - Disponível com espetos em cabo de nylon c/ fibra suportando até 230°C ou revestidos de alumínio - Disponível na engrenagem dos espetos inox ou nylon c/ fibra suportando até 230°C (silencioso)

Churrasqueiras

Linha Suprema

A linha é confeccionada em chapa aço inox 430 - Esta churrasqueira possui opcional com motor que vem com lugar para 9 ou 15 espetos rotativos e é opcional o uso da grelha e também a opção de sem motor, porém não há rotação dos espetos - A linha apresenta infravermelho superior que é utilizado para assar as carnes e bandeja coletora de resíduos - Produto bivolt - Não precisa do uso de carvão.

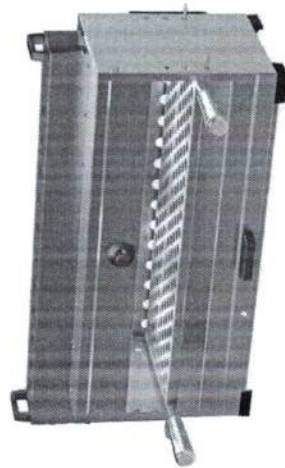

Suprema
Altura: 44,0 cm
Profundidade: 40,0 cm
Frente: 81,0 cm
Frente com Motor: 85,0 cm
Código: 9296

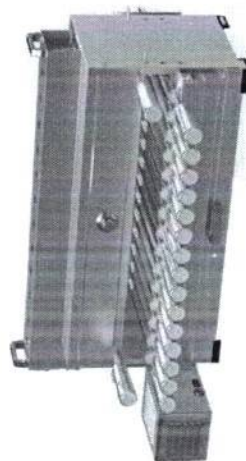

Suprema com Motor
Altura: 44,0 cm
Profundidade: 31,5 cm
Frente: 81,0 cm
Código: 9239



Linha Itagrill Tradicional

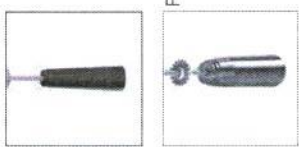

Itagrill Pintada 5 Espetos
ESPETOS C/ CABO NYLON
Altura: 28,5 cm
Profundidade: 65,0 cm
Frente: 60,0 cm
Frente com Motor: 70,0 cm
Código: 9125CF

Itagrill Pintada 4 Espetos
LADO DIREITO
Altura: 28,5 cm
Profundidade: 65,0 cm
Frente: 48,5 cm
Frente com Motor: 58,5 cm
Código: 9126

Itagrill Pintada 5 Espetos
Altura: 28,5 cm
Profundidade: 65,0 cm
Frente: 60,0 cm
Frente com Motor: 70,0 cm
Código: 9125

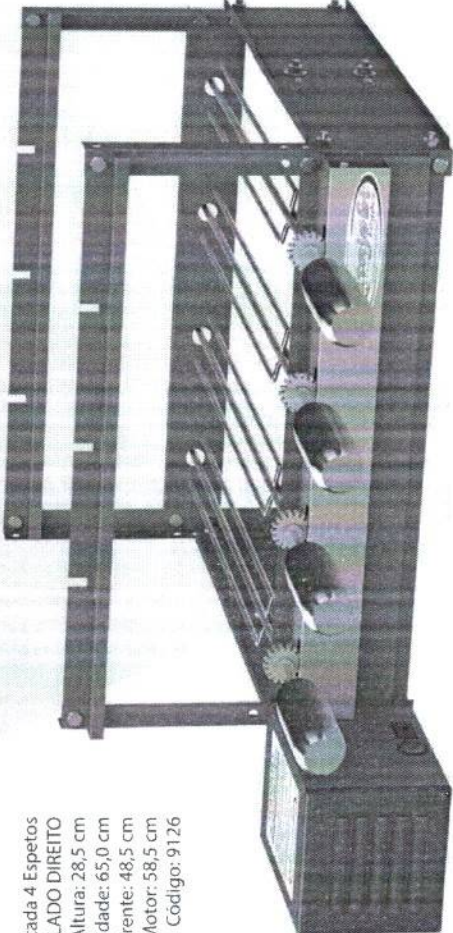

Confeccionada em chapa de aço inox 430 ou chapa de aço carbono com pintura Epóxi cinza grafite – Produto bivolto através de chave seletora de voltagem – Os tamanhos para: 4, 5, 6 espetos rotativos - O lado do motor padrão é esquerdo, porém pode ser opcional lado direito - Opcional uso de grelha – Motor WEG – Disponível com espetos em cabo de nylon c/ fibra suportando até 230°C ou revestidos de alumínio – Disponível na engrenagem dos espetos em inox ou nylon c/ fibra suportando até 230°C (silencioso).

Itagrill 6 Espetos
Altura: 28,5 cm
Profundidade: 65,0 cm
Frente: 71,5 cm
Frente com Motor: 82,0 cm
Código: 9121

Itagrill 5 Espetos
ESPETOS C/ CABO NYLON
Altura: 28,5 cm
Profundidade: 65,0 cm
Frente: 60,0 cm
Frente com Motor: 70,0 cm
Código: 9122CF

Itagrill Pintada 6 Espetos
Altura: 28,5 cm
Profundidade: 65,0 cm
Frente: 71,5 cm
Frente com Motor: 82,0 cm
Código: 9124

Itagrill 5 Espetos
Altura: 28,5 cm
Profundidade: 65,0 cm
Frente: 60,0 cm
Frente com Motor: 70,0 cm
Código: 9122

Itagrill 4 Espetos
Altura: 28,5 cm
Profundidade: 65,0 cm
Frente: 48,5 cm
Frente com Motor: 58,5 cm
Código: 9123



Linha Itagrill Tradicional Caçamba

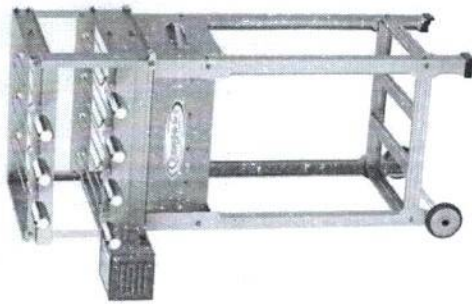

Caçamba Removível

Itagrill Dupla 7 Espetos
Com Caçamba
Altura: 31,0 cm
Altura Total: 113,5 cm
Profundidade: 65,0 cm
Frente com Motor: 58,5 cm
Código: 9214 / 9141

Confeccionada em chapa aço inox 430 ou em chapa de aço carbono com pintura Epóxi cinza grafite – Produto bivolt através de chave seletora de voltagem – Os tamanhos para: 4,5,6,7,9 ou 11 espetos rotativos – O lado do motor padrão é esquerdo, porém pode ser opcional lado direito – Opcional uso de grelha – Motor WEG – Disponível com espetos em cabo de nylon c/ fibra suportando até 230°C ou revestidos de alumínio – Disponível na engrenagem dos espetos inox ou nylon c/ fibra suportando até 230°C (silencioso).



Itagrill 6 Espetos
Com Caçamba
Altura: 28,5 cm
Altura Total: 111,0 cm
Profundidade: 65,0 cm
Frente: 71,5 cm
Frente com Motor: 82,0 cm
Código: 9205

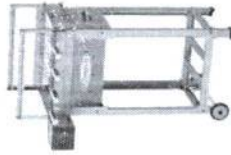

Itagrill 4 Espetos
Com Caçamba
Altura: 28,5 cm
Altura Total: 111,0 cm
Profundidade: 65,0 cm
Frente: 48,5 cm
Frente com Motor: 58,5 cm
Código: 9207

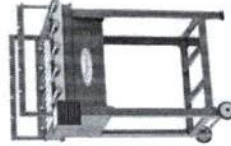

Itagrill Pintada 5 Espetos
Com Caçamba
Altura: 28,5 cm
Altura Total: 111,0 cm
Profundidade: 65,0 cm
Frente: 60,0 cm
Frente com Motor: 70,0 cm
Código: 9209

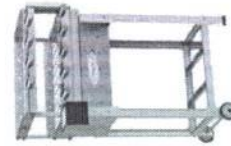

Itagrill Dupla 9 Espetos
Com Caçamba
Altura: 31,0 cm
Altura Total: 113,5 cm
Profundidade: 65,0 cm
Frente: 60,0 cm
Frente com Motor: 70,0 cm
Código: 9213 / 9140



Itagrill 5 Espetos Com
Caçamba
Altura: 28,5 cm
Altura Total: 111,0 cm
Profundidade: 65,0 cm
Frente: 60,0 cm
Frente com Motor: 70,0 cm
Código: 9206

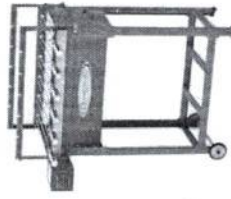

Itagrill Pintada 6 Espetos
Com Caçamba
Altura: 28,5 cm
Altura Total: 111,0 cm
Profundidade: 65,0 cm
Frente: 71,5 cm
Frente com Motor: 82,0 cm
Código: 9208

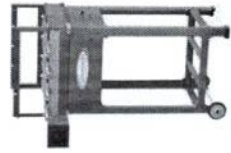

Itagrill Pintada 4 Espetos
Com Caçamba
Altura: 28,5 cm
Altura Total: 111,0 cm
Profundidade: 65,0 cm
Frente: 48,5 cm
Frente com Motor: 58,5 cm
Código: 9210

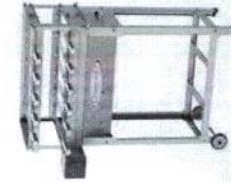

Itagrill Dupla 11 Espetos
Com Caçamba
Altura: 31,0 cm
Altura Total: 113,5 cm
Profundidade: 65,0 cm
Frente: 71,5 cm
Frente com Motor: 82,0 cm
Código: 9212 / 9139



Churrasqueiras

Linha Itagrill Tradicional Dupla



Itagrill Dupla 11 Espetos
 Altura: 31,0 cm
 Profundidade: 65,0 cm
 Frente: 71,5 cm
 Frente com Motor: 82,0 cm
 Código: 9212



Itagrill Dupla 9 Espetos
 Altura: 31,0 cm
 Profundidade: 65,0 cm
 Frente: 60,0 cm
 Frente com Motor: 70,0 cm
 Código: 9213

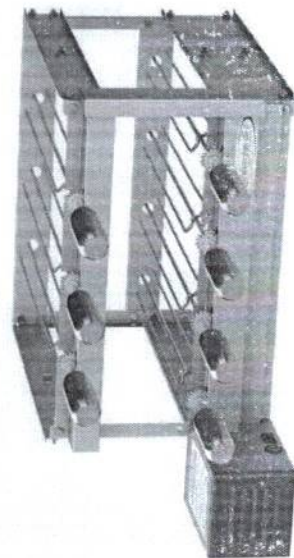

Itagrill Dupla 7 Espetos
 Altura: 31,0 cm
 Profundidade: 65,0 cm
 Frente: 48,5 cm
 Frente com Motor: 58,5 cm
 Código: 9214

Novidades



Itagrill Dupla Linear
 11 Espetos
 * Espetos Mistos
 Altura: 28,5 cm
 Profundidade: 65,0 cm
 Frente: 71,5 cm
 Frente com Motor: 82,0 cm
 Código: 9321

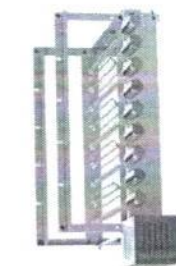

Itagrill Dupla Linear
 9 Espetos
 * Espetos Mistos
 Altura: 28,5 cm
 Profundidade: 65,0 cm
 Frente: 60,0 cm
 Frente com Motor: 70,0 cm
 Código: 9322

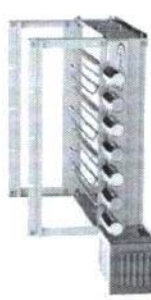

Itagrill Dupla Linear
 7 Espetos
 * Espetos Mistos
 Altura: 28,5 cm
 Profundidade: 65,0 cm
 Frente: 48,5 cm
 Frente com Motor: 58,5 cm
 Código: 9323



Itagrill Dupla Linear
 11 Espetos
 * Espetos Espadas
 Altura: 28,5 cm
 Profundidade: 65,0 cm
 Frente: 71,5 cm
 Frente com Motor: 82,0 cm
 Código: 9324

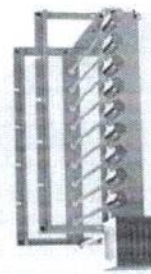

Itagrill Dupla Linear
 9 Espetos
 * Espetos Espadas
 Altura: 28,5 cm
 Profundidade: 65,0 cm
 Frente: 60,0 cm
 Frente com Motor: 70,0 cm
 Código: 9325

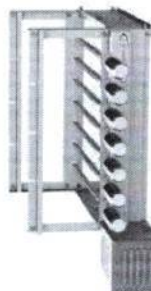

Itagrill Dupla Linear
 7 Espetos
 * Espetos Espadas
 Altura: 28,5 cm
 Profundidade: 65,0 cm
 Frente: 48,5 cm
 Frente com Motor: 58,5 cm
 Código: 9326

Confeccionada em chapa aço inox 430 - Produto bivolt através de chave seletora de voltagem - Os tamanhos para: 7, 9 e 11 espetos rotativos - O lado do motor padrão é esquerdo, porém pode ser opcional lado direito - Opcional uso de grelha - Motor WEG - Disponível com espetos em cabo de nylon c/ fibra suportando até 230°C ou revestidos de alumínio - Disponível na engrenagem dos espetos: inox ou nylon c/ fibra suportando até 230°C (silencioso).



Churrasqueiras

Linha Plus Fechada com Caçamba

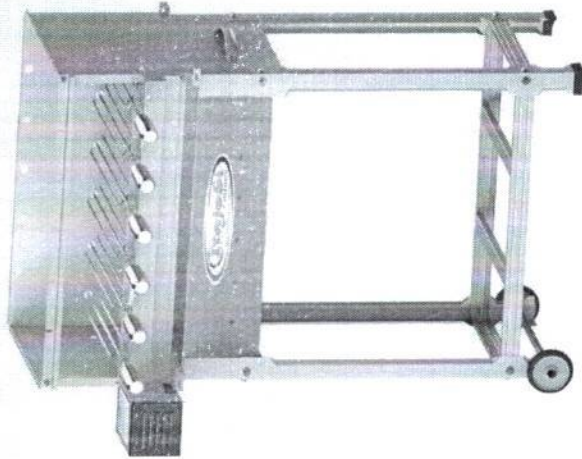

Caçamba Removível

Itagrill Plus 6 Espetos
Altura Total: 114,0 cm
Altura: 31,0 cm
Profundidade: 63,5 cm
Frente: 71,5 cm
Frente com Motor: 82,0 cm
Código: 9109

A linha de churrasqueiras Itagrill Plus é confeccionada em chapa aço carbono com pintura Epóxi ou em chapa aço inox 430 - Produto bivolt - A linha apresenta a capa frontal dos espetos em aço inox 430, independentemente de ser total inox ou pintada. O Produto apresenta quantidades de espetos para 4, 5, 6, 7, 9 ou 11 todos rotativos já que o produto apresenta motor WEG - A caçamba da churrasqueira possui rodízios para melhor locomoção e sapatas de PVC para não agredir a superfície - Suas laterais e fundo são completamente fechadas.

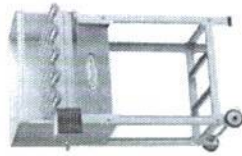

Itagrill Plus 5 Espetos
Altura Total: 114,0 cm
Altura: 31,0 cm
Profundidade: 63,5 cm
Frente: 60,0 cm
Frente com Motor: 70,0 cm
Código: 9110

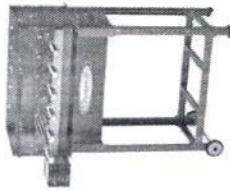

Itagrill Plus 6 Espetos
Pintada
Altura Total: 114,0 cm
Altura: 31,0 cm
Profundidade: 63,5 cm
Frente: 71,5 cm
Frente com Motor: 82,0 cm
Código: 9130

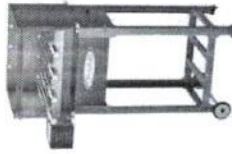

Itagrill Plus 4 Espetos
Pintada
Altura Total: 114,0 cm
Altura: 31,0 cm
Profundidade: 63,5 cm
Frente: 48,5 cm
Frente com Motor: 58,5 cm
Código: 9132

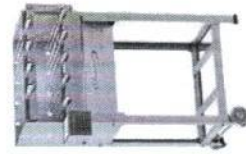

Itagrill Plus Dupla 9
Espetos
Altura Total: 114,0 cm
Altura: 31,0 cm
Profundidade: 63,5 cm
Frente: 61,5 cm
Frente com Motor: 74,0 cm
Código: 9234



Itagrill Plus 4 Espetos
Altura Total: 114,0 cm
Altura: 31,0 cm
Profundidade: 65,0 cm
Frente: 48,5 cm
Frente com Motor: 58,5 cm
Código: 9111

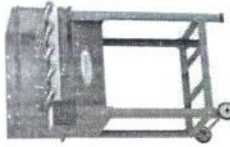

Itagrill Plus 5 Espetos
Pintada
Altura Total: 114,0 cm
Altura: 31,0 cm
Profundidade: 63,5 cm
Frente: 60,0 cm
Frente com Motor: 70,0 cm
Código: 9131

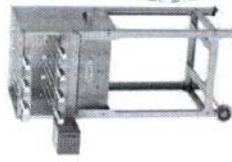

Itagrill Plus Dupla 7
Espetos
Altura Total: 114,0 cm
Altura: 31,0 cm
Profundidade: 63,5 cm
Frente: 50,0 cm
Frente com Motor: 62,5 cm
Código: 9235

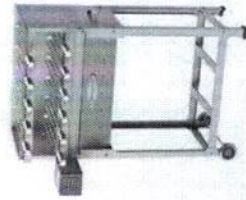

Itagrill Plus Dupla 11
Espetos
Altura Total: cm
Altura: 31,0 cm
Profundidade: 63,5 cm
Frente: 73,0 cm
Frente com Motor: 86,0 cm
Código: 9233



Caçamba Removível

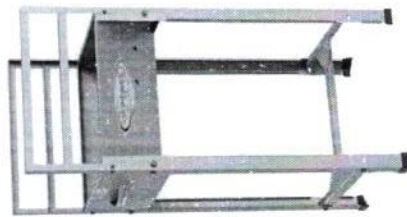

Estágio 470
S/ Grelha
Altura: 102,0 cm
Profundidade: 41,0
cm
Frente: 47,0 cm
Código: 9359

Estrutura fabricada totalmente em aço inox 430 – Possui sapatas de PVC para não agredir a superfície – Opcional em 3 medidas: 47, 70 ou 58,5 cm de frente – Acompanha 2 suportes para apoiar espetinhos, grelhas, etc – A carvão.

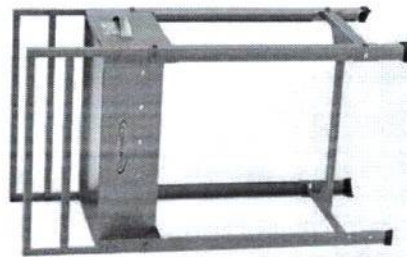
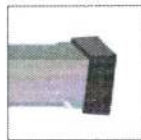

Estágio 585
S/ Grelha
Altura: 102,0 cm
Profundidade: 41,0
cm
Frente: 58,5 cm
Código: 9360



OPCIONAL

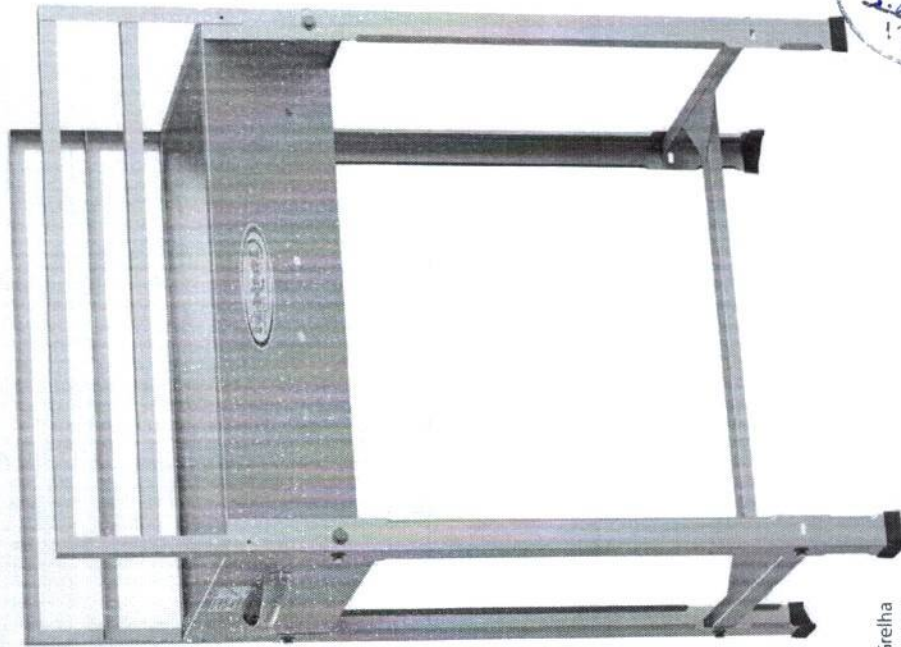

Estágio 700 S/ Grelha
Altura: 102,0 cm
Profundidade: 41,0 cm
Frente: 70,0 cm
Código: 9361



Churrasqueiras

Suporte de Alvenaria

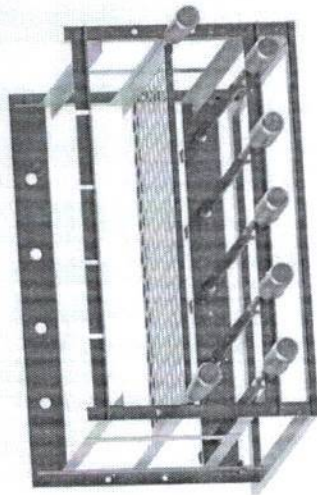

Suporte 5 Espetos
Altura: 35,0 cm
Profundidade: 52,0 cm
Frente: 60,0 cm
Código: 9200



Suporte 11 Espetos
Altura: 35,0 cm
Profundidade: 52,0 cm
Frente: 71,5 cm
Código: 9160



Suporte 7 Espetos
Altura: 35,0 cm
Profundidade: 52,0 cm
Frente: 48,5 cm
Código: 9162



Suporte 9 Espetos
Altura: 35,0 cm
Profundidade: 52,0 cm
Frente: 60,0 cm
Código: 9161

A linha é confeccionada totalmente em chapa aço inox 430 - Apresenta várias quantidades de espetos; para 4, 5, 6 (normal) ou 7, 9 e 11 (duplo) - Acompanha os espetos fusos conforme o tamanho do suporte - O suporte possui 3 estágios (alturas) diferentes para colocar a grelha (acompanha o produto) - É somente apoiado sobre a alvenaria, ou seja, não precisa ser fixado.

Churrasqueiras - Suporte de Alvenaria Fixo

A linha possui os 4 apoios (pés) fabricados em chapa aço inox 430 e os tubos que apoiam a grelha fabricados em alumínio - Apresenta várias quantidades de espetos, para 3, 4, 5, 6 - O suporte possui 3 estágios (alturas) diferentes para colocar a grelha (não acompanha o produto) - Precisa ser fixado na alvenaria (kit de fixação acompanha o produto).

Suporte Fixo 5 Espetos
* Com apoio de espetos
Altura: 50,0 cm
Profundidade: 45,0 cm
Frente: 70,0 cm
Código: 9227



CÓDIGO	Medidas internas (mm)
	F x A x P
9225	3 espetos 480 x 500 x 450
9226	4 espetos 600 x 500 x 450
9227	5 espetos 700 x 500 x 450
9228	6 espetos 800 x 500 x 450

Churrasqueiras

Linha Estágio Grill

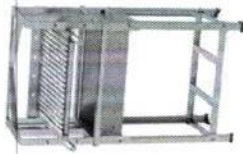

Elevante 5 Espetos com Caçamba
 Altura: 126,5 cm
 Profundidade: 50,0 cm
 Frente: 71,5 cm
 Código: 9387 - 9392

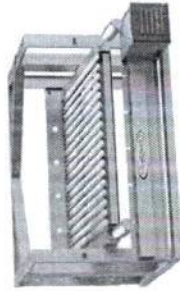

Elevante 5 Espetos com Motor
 Altura: 43,5 cm
 Profundidade: 64,5 cm
 Frente: 75,0 cm
 Código: 9390

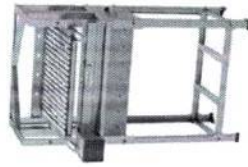

Elevante 5 Espetos com Caçamba e Motor
 Altura: 126,5 cm
 Profundidade: 50,0 cm
 Frente: 71,5 cm
 Código: 9390-9392



Elevante Dupla 9 Espetos com Motor
 Altura: 43,5 cm
 Profundidade: 64,5 cm
 Frente: 75,0 cm
 Código: 9398



Elevante 4 Espetos com Motor
 Altura: 43,5 cm
 Profundidade: 50,0 cm
 Frente: 61,5 cm
 Código: 9388



Elevante 4 Espetos com Motor
 Altura: 43,5 cm
 Profundidade: 64,5 cm
 Frente: 63,5 cm
 Código: 9389

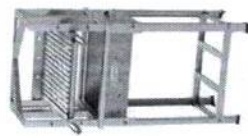

Elevante 4 Espetos com Caçamba
 Altura: 126,5 cm
 Profundidade: 50,0 cm
 Frente: 61,5 cm
 Código: 9388 - 9391



Elevante 4 Espetos com Caçamba e Motor
 Altura: 126,5 cm
 Profundidade: 50,0 cm
 Frente: 61,5 cm
 Código: 9389 - 9391

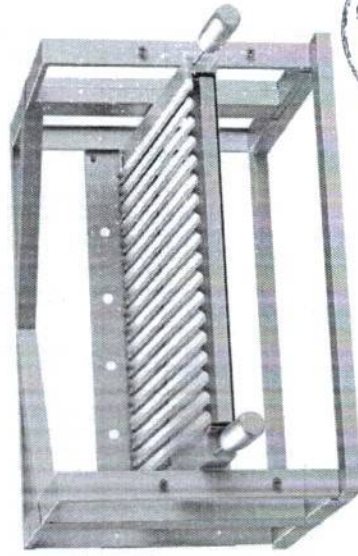

Elevante 5 Espetos
 Altura: 43,5 cm
 Profundidade: 50,0 cm
 Frente: 71,5 cm
 Código: 9387

A linha é confeccionada em chapa aço inox 430 - Esta linha está disponível na versão com motor onde os espetos são rotativos e tem tamanho para 5 espetos na parte inferior ou para 4 espetos (acompanha os espetos) ou sem motor (não acompanham os espetos) - Possui sistema de elevação manual com níveis diferentes para apoiar a grelha - O produto é fabricado com lado do motor padrão esquerdo sendo opcional o lado direito - Opcional uso em caçamba ou alvenaria - Motor WEG.



Churrasqueiras

Linha Elevante Grill

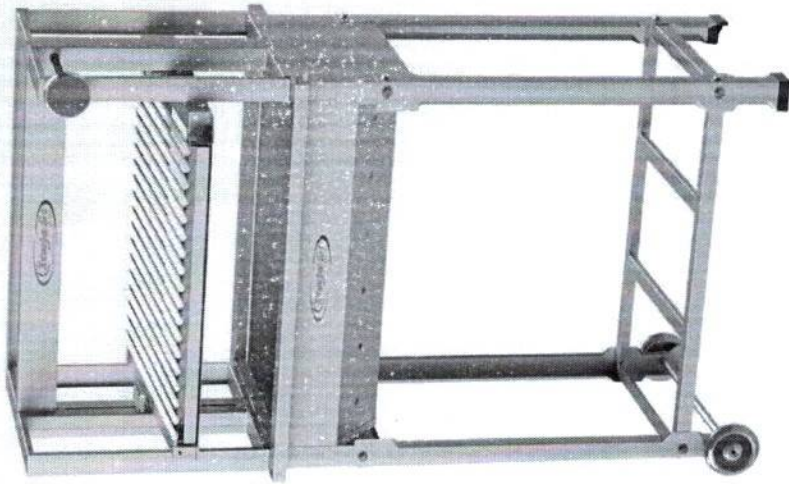

Elevante 5 Espetos
Altura: 43,5 cm
Profundidade: 50,0 cm
Frente: 71,5 cm
Código: 9434



A linha é confeccionada em chapa aço inox 430 - Esta linha está disponível na versão com motor onde os espetos são rotativos e tem tamanho para 5 espetos na parte inferior ou para 4 espetos (acompanha os espetos) ou sem motor (não acompanham os espetos) - Possui sistema de elevação manual com níveis diferentes para apoiar a grelha - O produto é fabricado com lado do motor padrão esquerdo sendo opcional o lado direito - Opcional uso em caçamba ou alvenaria - Motor WEG.

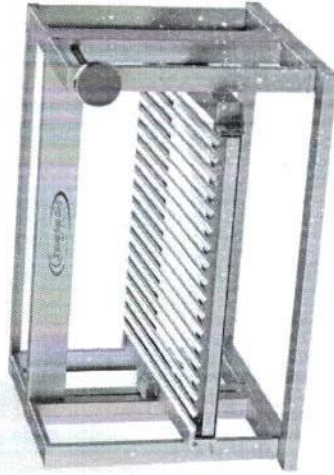

Elevante 5 Espetos
Altura: 43,5 cm
Profundidade: 50,0 cm
Frente: 71,5 cm
Código: 9430

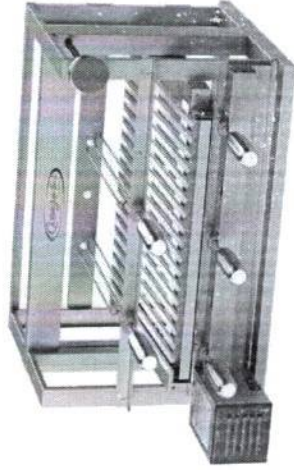

Elevante 5 Espetos com motor
Altura: 43,5 cm
Profundidade: 50,0 cm
Frente: 71,5 cm
Código: 9431

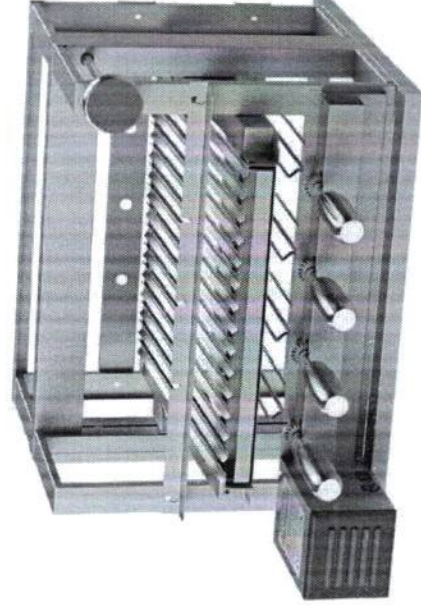

Elevante 4 espetos com motor
Altura: 43,5 cm
Profundidade: 50,0 cm
Frente: 61,5 cm
Código: 9429



Churrasqueiras

Linha Rotativa Compacta

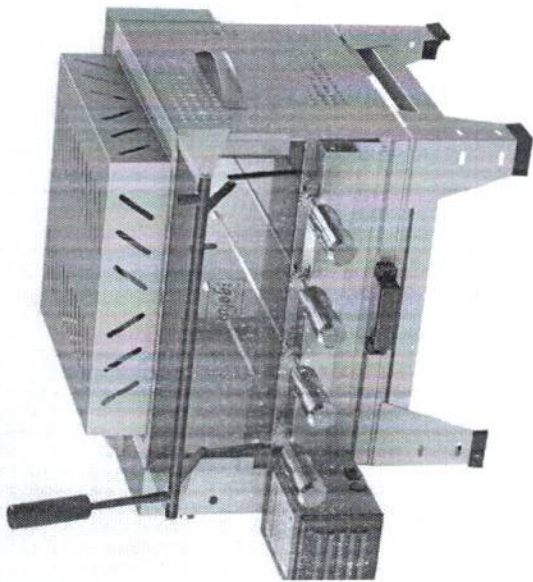

Itagrill Compacta Mesa
4 Espetos
Altura: 119,0 cm
Profundidade: 69,0 cm
Frente com Motor: 63,0 cm
Código: 99107



C.P.L.-T.M.S.
1274
Visto

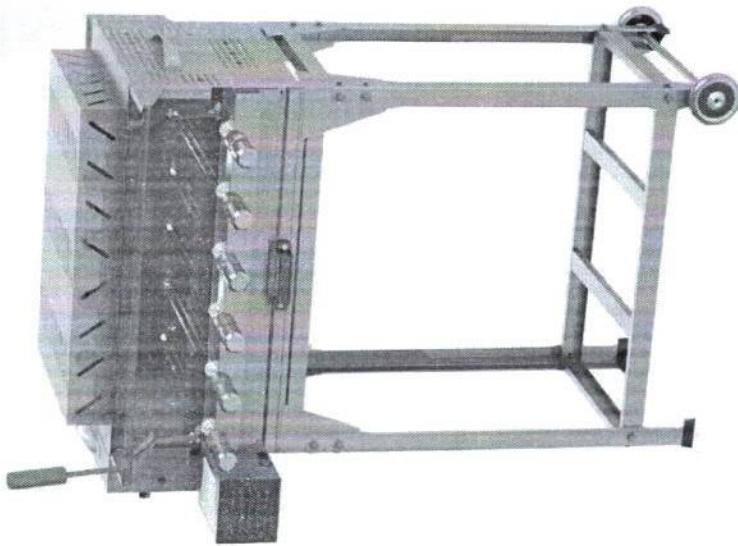

Itagrill Compacta
6 Espetos
Altura Total: cm
Altura: 119,0 cm
Profundidade: 69,0 cm
Frente com Motor: 86,0 cm
Código: 99108 / 9377

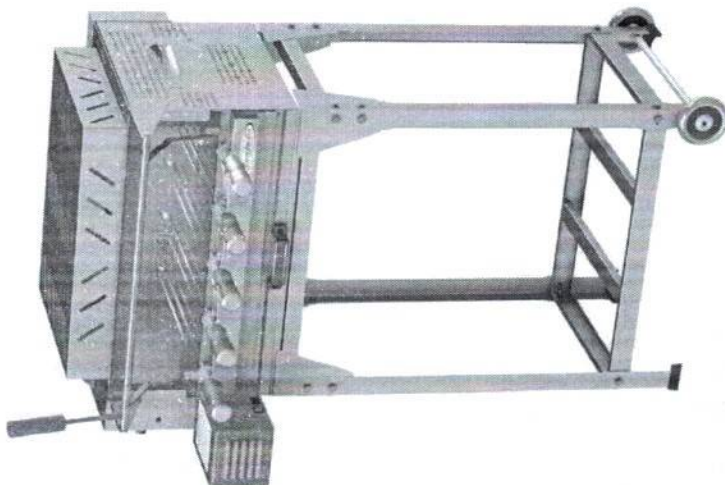

Itagrill Compacta
5 Espetos
Altura Total: cm
Altura: 119,0 cm
Profundidade: 69,0 cm
Frente com Motor: 63,0 cm
Código: 99106 / 9376

A linha é confeccionada totalmente em chapa aço inox 430 - Apresentação intravermelho superior que é utilizado para assar as carnes e abertura do vidro é através de guilhotina - O Produto apresenta 4, 5 e 6 quantidades de espetos, todos rotativos já que o produto possui motor WEG - O lado do motor padrão é esquerdo, porém pode ser opcional lado direito - Produto bivolt - Não precisa do uso de carvão - Possui bandeja coletora de gorduras - Opcional para mesa ou com pés (possui rodízios para locomoção).

Churrasqueiras Linha Vertical

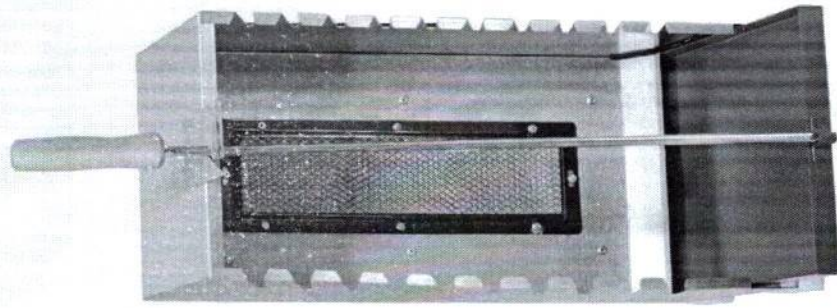

Itagrill Vertical
Altura: 63,5 cm
Profundidade: 35,5 cm
Frente: 20,5 cm
Código: 9159

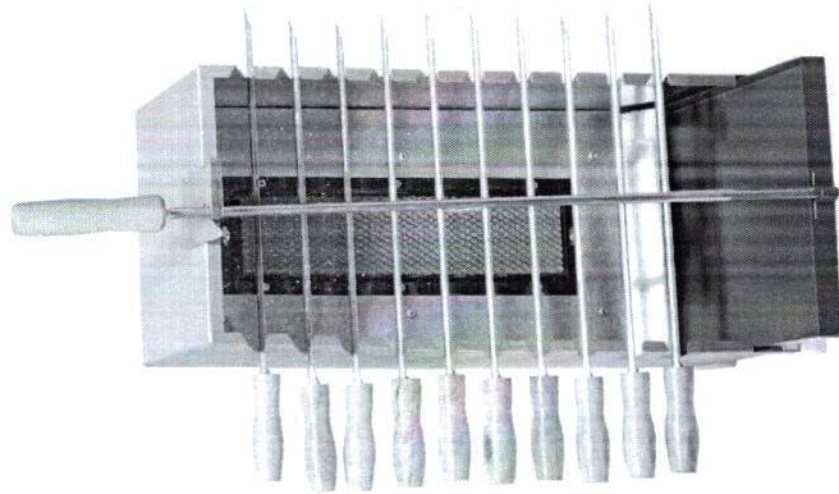

Itagrill Vertical
Com Espetos
Altura: 63,5 cm
Profundidade: 35,5 cm
Frente: 33,0 cm
Código: 9156



Confeccionada em chapa aço inox 430 - Esta churrasqueira apresenta infravermelho traseiro que é utilizado para assar as carnes sem o uso de carvão - O produto possui bandeja coletora de resíduos na parte inferior e lugar para 10 espetos verticais e 1 horizontal (os espetos são opcionais na hora da compra) - Produto a gás.

Churrasqueiras Linha Bafo

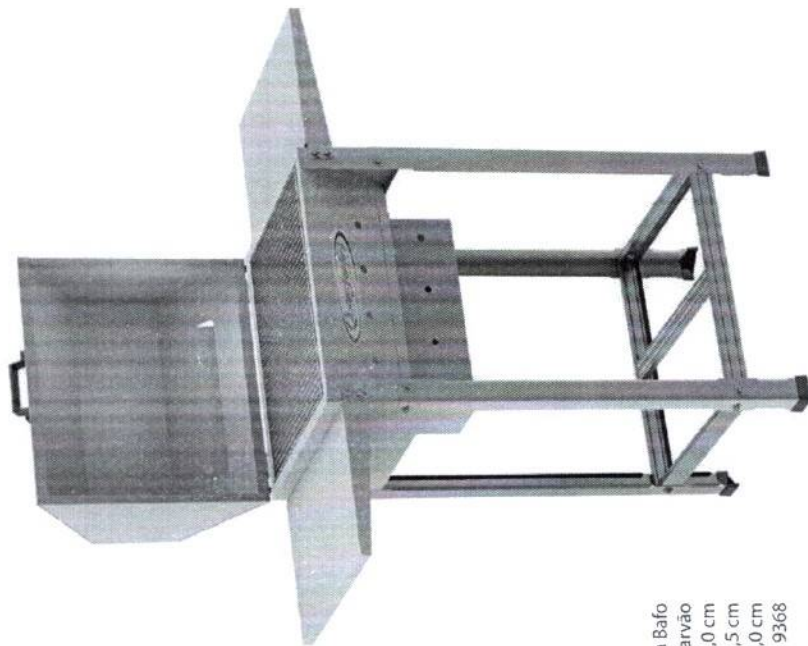

Churrasqueira Bafo
Carvão
Altura: 101,0 cm
Profundidade: 40,5 cm
Frente: 101,0 cm
Código: 9368

INFRAVERMELHO

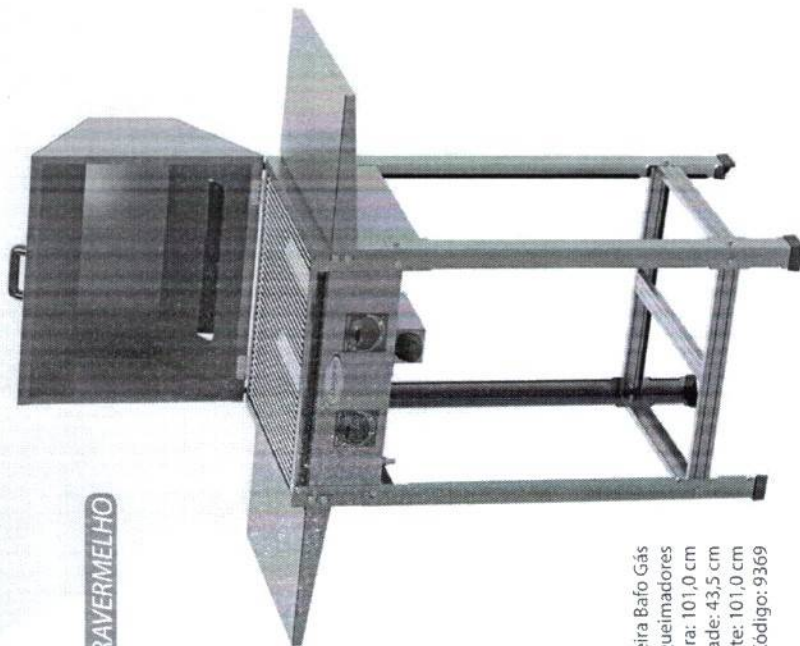

Churrasqueira Bafo Gás
2 Queimadores
Altura: 101,0 cm
Profundidade: 43,5 cm
Frente: 101,0 cm
Código: 9369

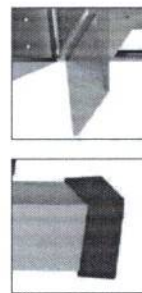

Fabricada totalmente em aço inox 430 – Possui um apoio em cada lateral do produto para utilizar como bancada – A tampa serve para abafar o calor e deixar a carne mais suculenta – Opcional com queimador (à gás) ou à carvão – Acompanha a grelha ideal para o produto – Opcional caçamba com rodinhas.

Extrator de Suco Linha Luxo

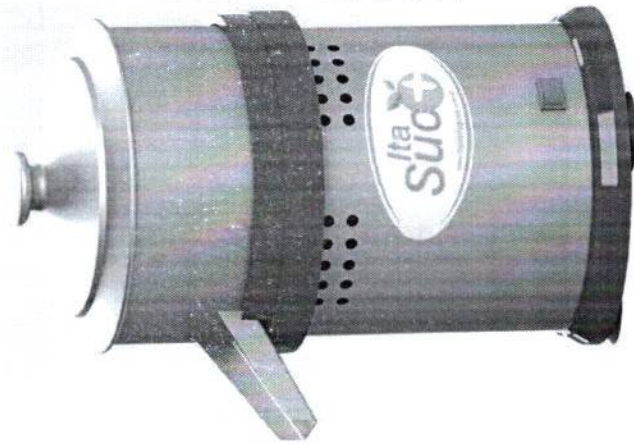

Extrator Luxo Médio
1/4 Cv
Caçamba Alumínio
Altura: 34,0 cm
Diâmetro: 19,5 cm
Código: 70002-A

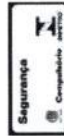

Linha Luxo: Os Extratores de Suco são confeccionados em inox 430 (corpo) - Pés são fabricados com borracha antiderrapante, para melhor fixação nas superfícies de trabalho - As opções de tampa podem variar em plástico ou em alumínio - Opções de caçamba variam entre plástico, alumínio ou em aço inox 430 - Extratores com a caçamba em plástico acompanham a tampa em plástico; as caçambas em alumínio acompanham a tampa em alumínio; as caçambas em aço inox 430 acompanham a tampa em alumínio.

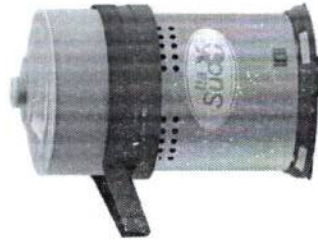

Extrator Luxo Médio
1/4 Cv
Caçamba Plástica
Altura: 33,5 cm
Diâmetro: 19,5 cm
Código: 70002-P



Extrator Luxo Médio
1/4 Cv
Caçamba Inox
Altura: 35,0 cm
Diâmetro: 19,5 cm
Código: 70002-I



Extrator Luxo Industrial
1/2 Cv
Caçamba Inox
Altura: 37,0 cm
Diâmetro: 19,5 cm
Código: 70003-I



Extrator Luxo Industrial
1/2 Cv
Caçamba Alumínio
Altura: 36,0 cm
Diâmetro: 19,5 cm
Código: 70003-A



Extrator Luxo Industrial
1/2 Cv
Caçamba Plástica
Altura: 35,5 cm
Diâmetro: 19,5 cm
Código: 70003-P



Extrator de Suco Linha Plus

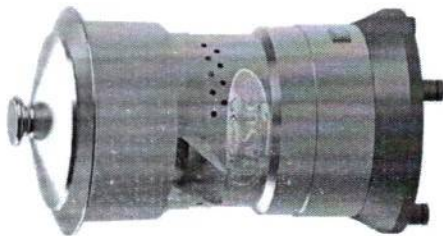

Extrator Plus
Total Alumínio
1/4 Cv
Altura: 34,0 cm
Diâmetro: 19,0 cm
Código: 70004-1

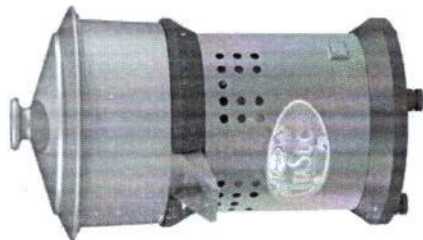

Extrator Plus Inox
Caçamba e Bica Alumínio
1/4 Cv
Altura: 32,0 cm
Diâmetro: 19,0 cm
Código: 70004-2

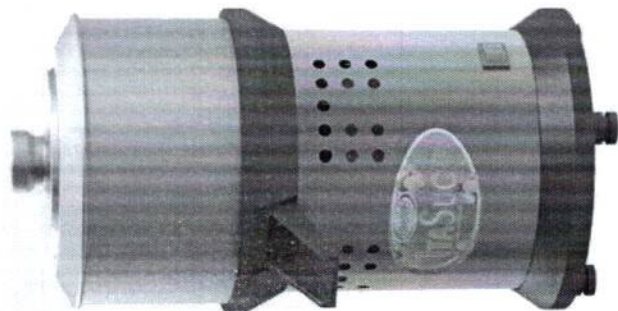

Extrator Plus Inox
Caçamba Inox
Bica Plástica
1/4 Cv
Altura: 29,0 cm
Diâmetro: 19,0 cm
Código: 70004-5

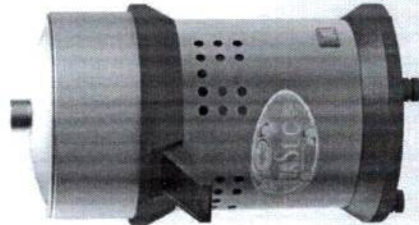

Extrator Plus Inox
Caçamba Alumínio
Bica Plástica
1/4 Cv
Altura: 29,0 cm
Diâmetro: 19,0 cm
Código: 70004-3

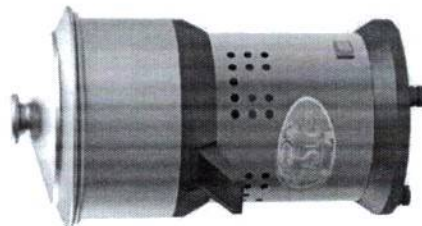

Extrator Plus Inox
Caçamba Alumínio
Bica Plástica
1/4 Cv
Altura: 33,5 cm
Diâmetro: 19,0 cm
Código: 70004-4

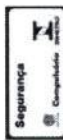

A linha de extratores ItaSuco+ Plus possui 5 modelos diferentes – Caçamba com opção de ser de 15,5 cm ou 17 cm de diâmetro – Pés antiderrapantes – Produto bivolt (através de chave seletora de voltagem) – Acompanha 1 copo, 1 peneira, 1 castanha para laranjas e 1 castanha para limões – Tampa dos extratores fabricada em alumínio – Aprovado pelo INMETRO.

Mesa de Serviço

Mesa 1200x700
Tampo Polietileno
Estrutura Inox
Altura: 81,0 cm
Frente: 120,0 cm
Código: 12027



Mesa 700x700
Tampo Inox
Estrutura Inox
Altura: 80,0 cm
Frente: 70,0 cm
Código: 12085



Mesa 1800x700
Tampo Polietileno
Estrutura Pintada
Altura: 81,0 cm
Frente: 180,0 cm
Código: 12028

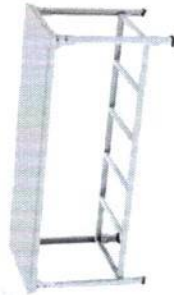

Mesa 1900x900
Tampo Inox
Estrutura Pintada
Altura: 80,0 cm
Frente: 190,0 cm
Código: 12113



Mesa 1500x700
Tampo Inox
Estrutura Inox
Altura: 80,0 cm
Frente: 150,0 cm
Código: 12002

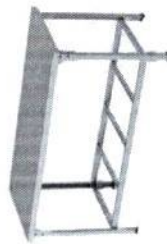

Mesa 1800x600
Tampo Inox
Estrutura Pintada
Porta Painela H
Altura: 80,0 cm
Frente: 180,0 cm
Código: 12147

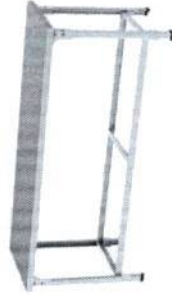

Mesa 1500x600
Tampo Inox
Estrutura Pintada
Porta Painela H
Altura: 80,0 cm
Frente: 150,0 cm
Código: 12148



Mesa 1500x600
Tampo Inox
Estrutura Inox
Porta Painela H
Altura: 80,0 cm
Frente: 150,0 cm
Código: 12143



Estrutura da mesa fabricada em chapa de aço carbono com pintura Epóxi branca ou em aço inox 430 - Possui vários tamanhos diferentes - O tampo pode ser escolhido entre inox 430 ou em polietileno de 12 mm - Sistema de montagem e desmontagem prático - Possui sapatas de PVC para não agredir a superfície.

Especificações Técnicas				
Produto	Estrutura	Tampa Sup.	Tampa Inferior	
Mesa p/ Serviço Central - 1.900 x 900	Pintura Epóxi ou Inox	Inox 430 ou Polietileno 12mm	Porta Painela - 5 Travessas	
Mesa p/ Serviço Central - 1.800 x 700	Pintura Epóxi ou Inox	Inox 430 ou Polietileno 12mm	Porta Painela - 4 Travessas	
Mesa p/ Serviço Central - 1.500 x 700	Pintura Epóxi ou Inox	Inox 430 ou Polietileno 12mm	Porta Painela - 3 Travessas	
Mesa p/ Serviço Central - 1.200 x 700	Pintura Epóxi ou Inox	Inox 430 ou Polietileno 12mm	Porta Painela - 2 Travessas	
Mesa p/ Serviço Central - 700 x 700	Pintura Epóxi ou Inox	Inox 430 ou Polietileno 12mm	Modelo H - 1 Travessa	
Mesa p/ Serviço Central - 1.800 x 800	Pintura Epóxi ou Inox	Inox 430 (0,6 mm)	Modelo H - 1 Travessa	
Mesa p/ Serviço Central - 1.800 x 600	Pintura Epóxi ou Inox	Inox 430 (0,6 mm)	Modelo H - 1 Travessa	
Mesa p/ Serviço Central - 1.500 x 600	Pintura Epóxi ou Inox	Inox 430 (0,6 mm)	Modelo H - 1 Travessa	
Mesa p/ Serviço Central - 1.200 x 600	Pintura Epóxi ou Inox	Inox 430 (0,6 mm)	Modelo H - 1 Travessa	
Mesa p/ Serviço Central - 600 x 600	Pintura Epóxi ou Inox	Inox 430 (0,6 mm)	Modelo H - 1 Travessa	



Panificação

Linha Armário

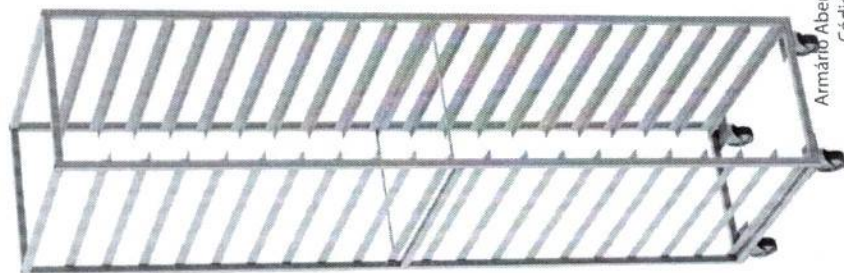

Armário Aberto 40x60
Código: 14016

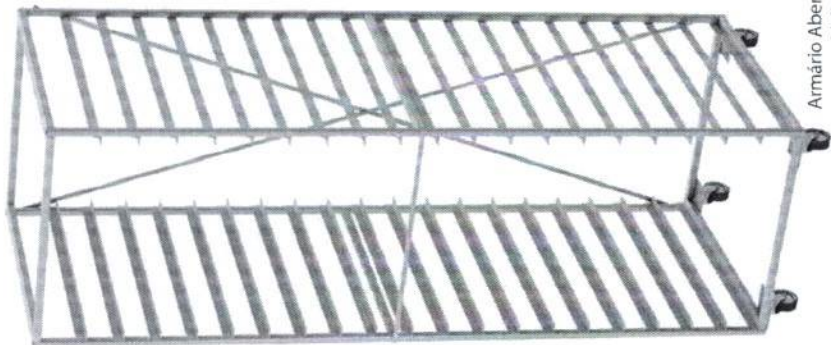

Armário Aberto 57x70
Código: 14017

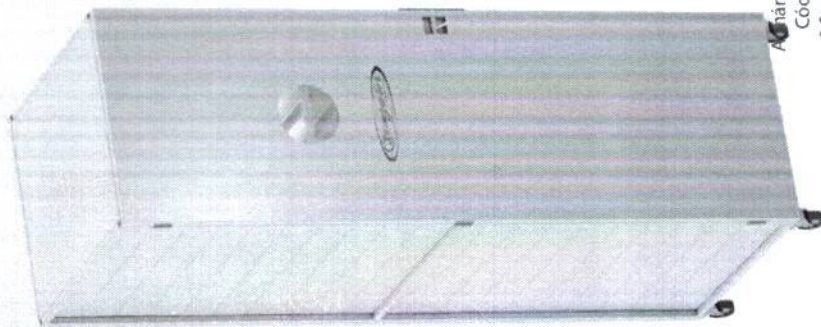

Armário Fechado
Código: 14011
* Sem Esteiras *



Estrutura fabricada em chapa de aço carbono com pintura Epóxi branca - Possui 3 tamanhos disponíveis com capacidade para 20 esteiras - Sistema de montagem e desmontagem prático - Possui visor de acrílico na porta - As esteiras são adquiridas à parte e tem a opção de serem de 5 ou 6 telas.

Modelo	Medidas externas (mm)			Capacidade esteiras
	Med. Total	Med. Esteira	Med. Esteira	
Fechado	2,20 m x 70 cm x 70 cm	58,5 cm x 68,5 cm	58,5 cm x 68,5 cm	20
Aberto	2,05 m x 62,5 cm x 70,5 cm	58 cm x 70 cm	58 cm x 70 cm	20
Aberto	2,05 m x 44 cm x 60 cm	40 cm x 60 cm	40 cm x 60 cm	20



Panificação Linha Cilindro

Cilindro Master 300
Altura: 51,0 cm
Profundidade: 67,0 cm
Frente: 56,0 cm
Código: 50029

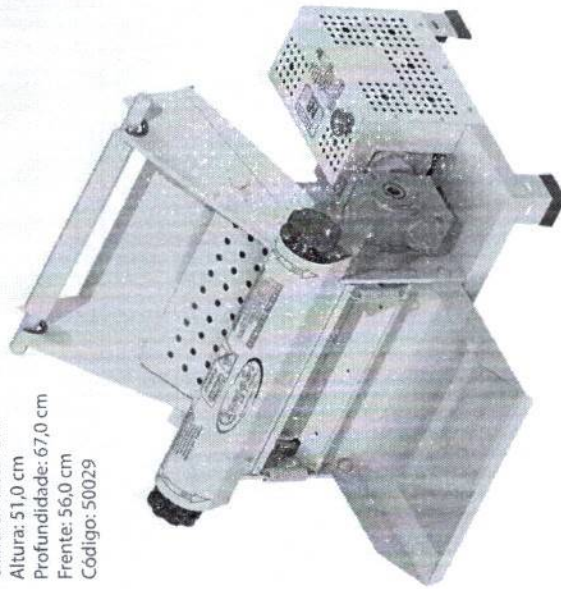

Cilindro Master 390
Altura: 130,0 cm
Profundidade: 67,0 cm
Frente: 65,0 cm
Código: 50037 / 50013

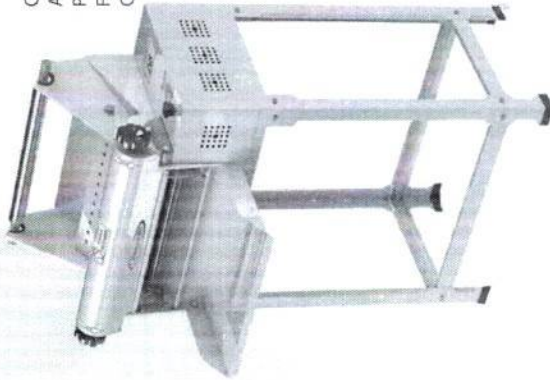

Cilindro 300 Inox
Engrenagem Celeron
Altura: 51,0 cm
Profundidade: 67,0 cm
Frente: 56,0 cm
Código: 50002

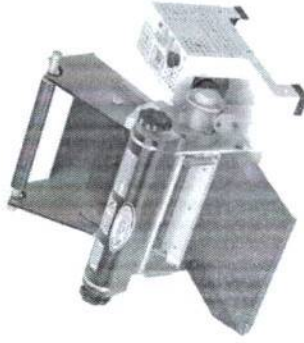

Cilindro Master 390
Inox
Altura: 130,0 cm
Profundidade: 67,0 cm
Frente: 65,0 cm
Código: 50020 / 50013



Estrutura pintada (branca) com alta resistência, pois é fabricado em ferro fundido - Possui 2 tamanhos disponíveis, 30 cm ou 39 cm de rolo - Entrada e saída de massas projetadas para facilitar o processo, com opção de serem em aço inox 430 ou em pintura branca - Motor com opção de escolha: de 1/2 Cv ou 1 Cv - Voltagens 127V ou 220V - Possui caixa de redução, que é a responsável por dar mais força ao cilindro - Redutores totalmente blindados c/ engrenagem de bronze - Opcional com cavalete ou para mesa.

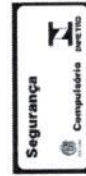

Cilindro Tradicional c/ Engr. Celeron - 300 mm	
Cilindro	Motor 1/2" CV
Cilindro (Moenda Inox)	Motor 1/2" CV

Cilindro Tradicional c/ Cx. Redutora - 300 mm	
Cilindro c/ Redutor	Motor 1/2" CV
Cilindro c/ Redutor	Motor 1" CV
Cilindro c/ Redutor (Moenda Inox)	Motor 1/2" CV
Cilindro c/ Redutor (Moenda Inox)	Motor 1" CV

Cilindro Tradicional c/ Cx. Redutora - 390 mm	
Cilindro	Motor 1" CV
Cilindro (Moenda Inox)	Motor 1" CV
Cilindro	Motor 1/2" CV
Cilindro (Moenda Inox)	Motor 1/2" CV

Cilindro Master c/ Cx. Redutora - 300 mm	
Cilindro Master	Motor 1/2" CV
Cilindro Master	Motor 1" CV
Cilindro Master (Moenda Inox)	Motor 1/2" CV
Cilindro Master (Moenda Inox)	Motor 1" CV
Cilindro Master c/ Cx. Redutora - 390 mm	
Cilindro Master	Motor 1" CV
Cilindro Master c/ reset	Motor 1" CV
Cilindro Master (Moenda Inox)	Motor 1" CV
Cilindro Master (Moenda Inox) c/ reset	Motor 1" CV

* Opcional modelos com a bica pintada (linha standard) ou fabricada em aço inox (linha luxo) *

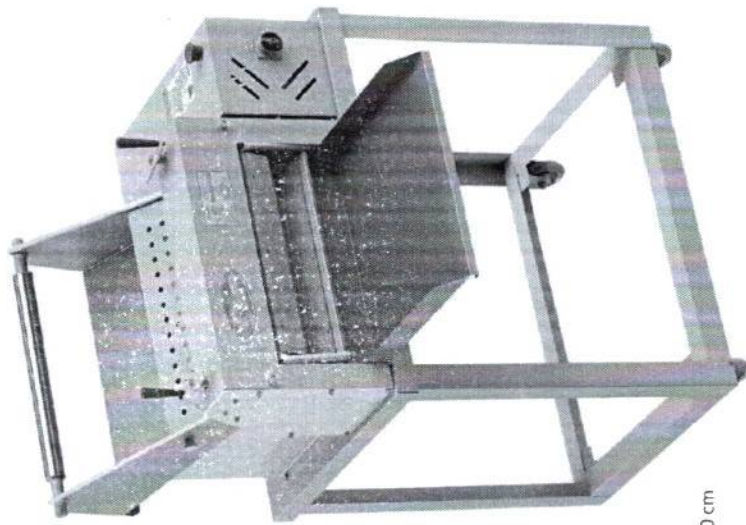

Super CR 40
Altura: 124,0 cm
Profundidade: 95,0 cm
Frente: 80,0 cm
Código: 50064

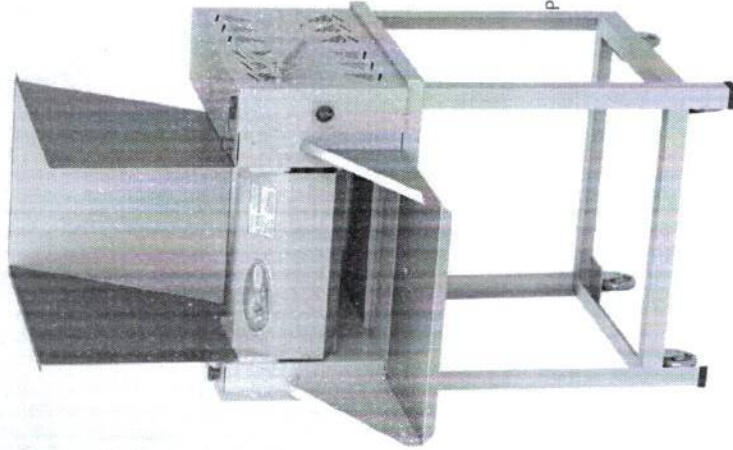
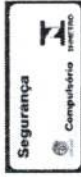

Hiper CR 50
Altura: 166,0 cm
Profundidade: 112,0 cm
Frente: 82,0 cm
Código: 50065

Estrutura pintada (branca) com alta resistência, pois é fabricado em ferro fundido - Possui 2 tamanhos disponíveis, 40 cm ou 50 cm de rolo - Entrada e saída de massas projetadas para facilitar o processo, em aço inox 430 - Voltagens 127V ou 220V - Possui Motorreductor, que é responsável por dar mais força ao cilindro - Redutores totalmente blindados c/ engrenagem de bronze.

Cilindro Industrial c/ Motorreductor	
Cilindro Hiper CR 50	Motor 1 1/2 CV
Cilindro Super CR 40	Motor 1 CV



Panificação

Linha Forno Turbo

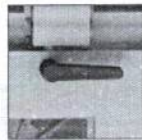
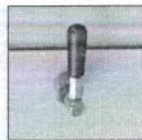

FUTURO LANÇAMENTO!

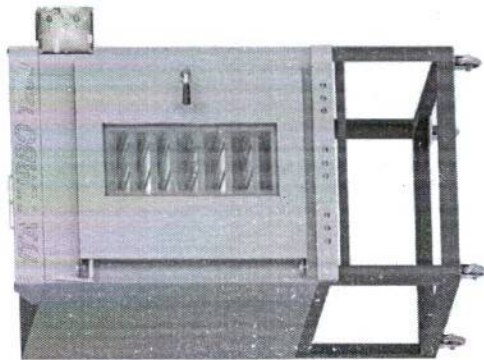

Forno Analógico 1200
Capacidade 8 Esteiras
Altura: 173,0 cm
Profundidade: 128,5 cm
Frente: 106,0 cm
Código: 55003

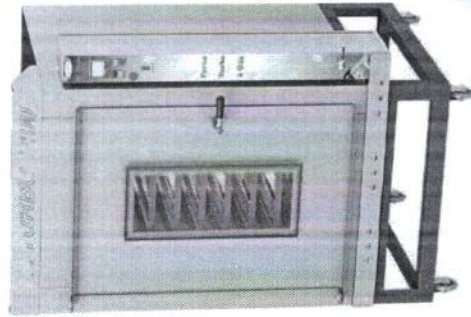

Forno Digital 1400
Capacidade 10 Esteiras
Altura: 173,0 cm
Profundidade: 128,5 cm
Frente: 104,0 cm
Código: 55006

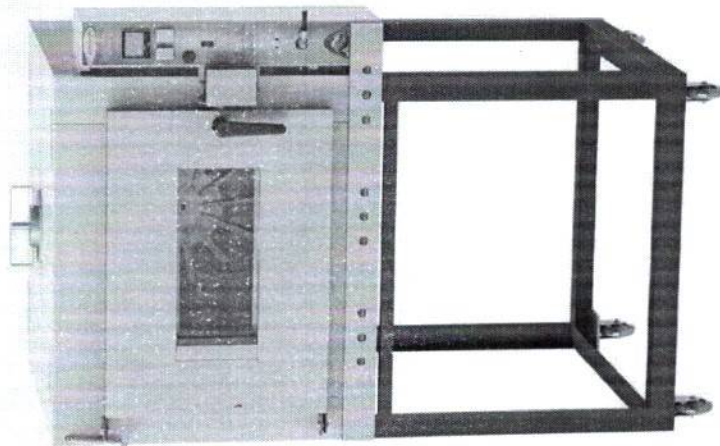

Forno Digital 900 Light
Capacidade 5 Esteiras
Altura: 173,0 cm
Profundidade: 128,5 cm
Frente: 106,0 cm
Código: 55007

Estrutura pintada (branca) com capa da porta fabricada em aço inox 430 e com vidro central - Possui 3 tamanhos disponíveis, com capacidade para 5, 8 ou 10 esteiras - Painel de controle em duas opções: analógico ou digital - Sistema de acendimento dos queimadores em forma de gaveta - Produto possui cavalete de sustentação com 4 rodízios, o que facilita a locomoção do mesmo - As esteiras são adquiridas a parte.



Tabela de Válvulas de Fogão

	Regulador de Gás
Fogão 1 Boca	1 Kg/Hora
Fogão 2 Bocas e 2 Bocas c/ Forno	2 Kg/Hora
Fogão 3 Bocas e 3 Bocas c/ Forno	2 Kg/Hora
Fogão 4 Bocas e 4 Bocas c/ Forno	5 Kg/Hora
Fogão 4 Bocas Chapa/ Banho Maria e Fogão 4 Bocas Chapa/Banho Maria c/ forno	5 Kg/Hora
Fogão 6 Bocas e 6 Bocas c/ Forno	5 Kg/Hora
Fogão 4 Bocas Linha (Modular)	5 Kg/Hora
Fogão 6 Bocas Chapa/Banho Maria (Modular) e 6 Bocas Chapa/Banho Maria c/ forno (Modular)	7 Kg/Hora
Fogão 8 Bocas (Modular)	7 Kg/Hora
Fogão 8 Bocas Chapa/Banho Maria (Modular) e Fogão 8 Bocas Chapa/Banho Maria c/ forno (Modular)	10 Kg/Hora
Fogão 10 Bocas Chapa/Banho Maria (Modular), Fogão 10 Bocas Chapa/Banho Maria c/ forno (Modular) e Fogão 10 Bocas (Modular)	10 Kg/Hora
Fogão 12 Bocas (Modular)	10 Kg/Hora
Fogão 6 Bocas - Centro	5 Kg/Hora
Fogão 6 Bocas Chapa/Banho Maria Centro e Fogão 8 Bocas. Centro, compatibilidade com o leitor de tela ativada.	7 Kg/Hora
Fogão 8 Bocas Chapa/ Banho Maria Centro, Fogão 10 Bocas Centro, Fogão 10 Bocas Chapa/Banho Maria Centro e Fogão 12 Bocas Centro	10 Kg/Hora



Acessórios

Fogões



21 - Chapa Bifeteira Fundida
70x30



32 - Banho Maria p/ Fogão
30x30



100 - Banho Maria p/ Fogão
40x40



159 - Chapa Bifeteira Fundida
Dulpa Face 50x27



19 - Chapa Bifeteira Fundida
30x30



14 - Kit Ligação Gás Alta
Pressão



Grelha Aço Carbono



8 - Grelha Redonda 20x20



9 - Grelha Redonda 40x40



215 - Grelha Standard 30x30



174 - Grelha Ferro Chato



71 - Grelha Redonda 30x30



220 - Queimador Duplo
Gigante Ferro 40x40 BP



214 - Queimador Caulim
Pequeno AP



2 - Queimador Simples
Alumínio 20x20 BP



212 - Queimador Triplo
Alumínio 30x30 BP



176 - Queimador Vulcano
Ferro AP



177 - Queimador Duplo
Ferro 40x40 BP



211 - Queimador Triplo
Ferro 40x40 BP



212 - Queimador Triplo
Ferro 30x30 BP



246 - Queimador Star Line
30x30 AP



247 - Queimador Star Line
40x40 AP



3 - Queimador Simples Ferro
30x30 BP



170 - Queimador Duplo Alumínio
20x20 BP



Fogões



1 - Queimador Simples Ferro
30x30 AP



1 - Queimador Simples Alumínio
30x30 AP



4 - Queimador Duplo Ferro
30x30 BP



4 - Queimador Duplo Alumínio
30x30 BP



6 - Queimador Simples Maior
Ferro 20x20 BP/AP



3 - Queimador Simples Alumínio
30x30 BP



5 - Queimador Simples Maior
Alumínio 30x30 AP



2 - Queimador Simples Ferro
20x20 BP



213 - Queimador Cautim
Médio AP



157 - Queimador Cautim
Grande AP



G655 - Queimador Duplo
Dentado Pequeno



G656 - Queimador Simples
Dentado Pequeno



69 - Registro Apis BP



18 - Registro Palito BP



16 - Registro Torneira BP



15 - Registro Zamac AP



Acessórios

Churrasqueira



9151 - Espeto Tridente (tagrill) Cabo de Fibra 48x45



9151CF - Grelha Picanheira 48x45 Cabo de Fibra



9157 - Espeto Espada (tagrill) Cabo de Fibra



9157CF - Espeto Espada (tagrill) Cabo de Fibra

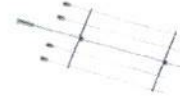

9367 - Espeto Costeira Grill



9145 - Espeto Tridente (tagrill)



9145CF - Espeto Tridente (tagrill) Cabo de Fibra



9366 - Espeto Grelha (Costeira Grill)



9211 - Espeto Grelha (tagrill)



9211CF - Espeto Grelha (tagrill) Cabo de Fibra



9220 - Grelha Tela Moeda 5 Espetos (Temos outros tamanhos)



9941 - Grelha Para Peixe



9942 - Grelha Para Carne



9380 - Suporte Espeto 700 mm



9381 - Suporte Espeto 600 mm



9382 - Suporte Espeto 485 mm



Gaveta Cinzeiro
Medidas de encaixe:
Altura: 5,3 cm
Frente: 25,0 cm
Profundidade: 35,5 cm
Código: 9386 (Kit com 6 unidades)



Fritador



128 - Cuba de Inox 5 Litros



G491 - Cuba de Inox 2.3 Litros



G501 - Tacho Aluminio Grande
(Temos para todos tamanhos de fritadores)



11 - Tacho Esmaltado 22
(Temos para todos tamanhos de fritadores)



132 - Cesto Inox Fritador Cuba



138 - Cesto Inox Fritador Pasteleiro 22 (Temos para todos tamanhos de fritadores)

Extrator de Suco



G503 - Peneira



G504 - Copo 700 mL



997 - Carambola de Laranja



998 - Carambola de Limão

Forno refratário

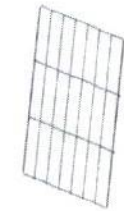

PC-00014 - Grade para Forno Médio (Temos para todos tamanhos de forno)

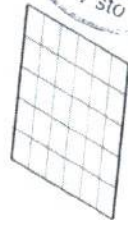

95 - Grade Forno de Pizza 62x62 (Temos para todos tamanhos de forno)

Forno



PC-00025 - Tampa Forno Vidro



PC-00024 - Tampa Forno Inox (Temos para todos tamanhos de forno)



Bandejas (Diversos tamanhos)



PC-00038 - Pá para Pizza 390mm

Pizza Grill

Assadeiras para Pizza (Diversos tamanhos)

Frangueira

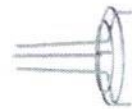

80004 Suporte p/ Frango

Panificação



14003 - Esteira Pão Francês 5 Telas



☎ (17) 3546 9600

🌐 www.itajobifogoes.com.br

📱 [f](https://www.facebook.com/itajobifogoes) [@](https://www.instagram.com/itajobifogoes) itajobifogoes

✉ sac@itajobifogoes.com.br

📍 Rua João Cardoso de Matos Filho, 155, Parque Industrial Abel Pasiani
Itajobi - SP, CEP: 15840-000 - Caixa Postal 54

📍 REPRESENTANTE:





PREFEITURA DE SÃO LOURENÇO DA MATA

Paço Municipal



ANO: 2023

PROCESSO LICITATÓRIO Nº 047/2023
PREGÃO ELETRÔNICO PARA REGISTRO DE PREÇOS Nº
029/2023

FOLHA DE ROSTO
EMAILS REFERENTES AS EMPRESA REMANESCENTES

Assunto:

**Re: PEDIDO DE ESCLARECIMENTO REFERENTE AO
PREGÃO Nº 032/2023**

De: <cpl@slm.pe.gov.br>

Para: <educacao@slm.pe.gov.br>

Data: 30/08/2023 10:35



Bom dia!

Reitero a solicitação feita via E-mail em 04 de agosto de 2023, onde foi comunicado o pedido de esclarecimento ao Pregão nº 032/2023, PL nº 059/2023, cujo objeto é: Registro de Preço para eventual contratação de empresa especializada para fornecimento parcelado de Projetor Multimídia e Tela de Projeção com Tripé para atender as necessidades das Escolas da rede municipal de ensino de São Lourenço da Mata – PE, relativo ao item 01 - projetor. Informo ainda que o referido processo encontra-se suspenso, aguardando a decisão desta secretaria para que seja dado continuidade. Desde já me coloco à disposição para maiores esclarecimentos.

Atenciosamente,

Joselane Maria Silva

Pregoeira

CPL - Comissão Permanente de Licitação

Prefeitura de São Lourenço da Mata

Tel.: (81) 98172-3149



Em 04/08/2023 11:12, cpl@slm.pe.gov.br escreveu:

bom dia !

Cumprimentado inicialmente, venho por meio deste informar que foi registrado no Portal BNC, onde ocorrerá o certame, pedido de esclarecimento ao Pregão nº 032/2023, PL nº 059/2023, cujo objeto é: Registro de Preço para eventual contratação de empresa especializada para fornecimento parcelado de Projetor Multimídia e Tela de Projeção com Tripé para atender as necessidades das Escolas da rede municipal de ensino de São Lourenço da Mata – PE, relativo ao item 01 - projetor. diante do exposto segue anexado o referido pedido para verificação. Informo ainda que a data marcada para a abertura do certame é dia 10/08/2023 e que caso haja a necessidade de adiamento, que seja informado com o máximo de brevidade, pois o prazo para resposta é de 02(dois) dias úteis.

Desde já estou à disposição para maiores esclarecimentos.

Atenciosamente,

Joselane Maria Silva

Pregoeira

CPL - Comissão Permanente de Licitação

Prefeitura de São Lourenço da Mata

Assunto:

Fwd: REF AS EMPRESAS REMANESCENTES DO PREGÃO nº 029.23 - PL nº 047.2023.

De: <cpl@slm.pe.gov.br>

Para: <prestacaocontas.educacao@slm.pe.gov.br>

Data: 04/10/2023 09:27



- CATÁLOGO ITEM 06.pdf (~10 MB)

Bom dia Daniel!

Conforme solicitado, estou te encaminhando o E-mail, para emissão de parecer.

Atenciosamente,

CPL - Comissão Permanente de Licitação

Prefeitura de São Lourenço da Mata

Tel.: (81) 98172-3149



----- Mensagem original -----

Assunto::REF AS EMPRESAS REMANESCENTES DO PREGÃO nº 029.23 - PL nº 047.2023.

Data:05/09/2023 11:24

De:cpl@slm.pe.gov.br

Para:educacao@slm.pe.gov.br

Bom dia !

Cumprimentando-o inicialmente venho por meio deste informar que segue em anexo os catálogos das empresas remanescentes para os itens 02,03 e 06, para análise e emissão de parecer quanto ao atendimento das especificações constantes no Termo de referência, sendo elas:

Itens 02 e 03: INOVA TECH INFORMATICA EIRELI.

Item 06: FERRUDD COMERCIAL LTDA.

informo ainda que a finalização do Pregão 029/2023, está condicionada a emissão do parecer para que possa ser dada a continuidade ao processo.

Atenciosamente,

Joselane Maria Silva

Pregoeira

CPL - Comissão Permanente de Licitação

Prefeitura de São Lourenço da Mata



Em 05/09/2023 11:24, cpl@slm.pe.gov.br escreveu:

Bom dia !

Cumprimentando-o inicialmente venho por meio deste informar que segue em anexo os catálogos das empresas remanescentes para os itens 02,03 e 06, para análise e emissão de parecer quanto ao atendimento das especificações constantes no Termo de referência, sendo elas:

Itens 02 e 03: INOVA TECH INFORMATICA EIRELI.

Item 06: FERRUDD COMERCIAL LTDA.

informo ainda que a finalização do Pregão 029/2023, está condicionada a emissão do parecer para que possa ser dada a continuidade ao processo.

Atenciosamente,

Joselane Maria Silva

Pregoeira

CPL - Comissão Permanente de Licitação

Prefeitura de São Lourenço da

Mata

Tel.: (81) 98172-3149



Assunto: **REF AS EMPRESAS REMANESCENTES DO PREGÃO nº 029.23 - PL nº 047.2023.**
De: <cpl@slm.pe.gov.br>
Para: <educacao@slm.pe.gov.br>
Data: 05/09/2023 11:24



- CATALOGO ITERNOS 02 E 03 INOVATEC.pdf (0 B)
- PROPOSTA READEQUADA INOVATECH INCLUINDO OS INTES 02 E 03.pdf (0 B)
- CATÁLOGO ITEM 06.pdf (~10 MB)

Bom dia !

Cumprimentando-o inicialmente venho por meio deste informar que segue em anexo os catálogos das empresas remanescentes para os itens 02,03 e 06, para análise e emissão de parecer quanto ao atendimento das especificações constantes no Termo de referência, sendo elas:

Itens 02 e 03: INOVA TECH INFORMATICA EIRELI.

Item 06: FERRUDD COMERCIAL LTDA.

informo ainda que a finalização do Pregão 029/2023, está condicionada a emissão do parecer para que possa ser dada a continuidade ao processo.

Atenciosamente,

Joselane Maria Silva

Pregoeira

CPL - Comissão Permanente de Licitação

Prefeitura de São Lourenço da Mata

Tel.: (81) 98172-3149



Assunto: **Re: REF AS EMPRESAS REMANESCENTES DO PREGÃO nº 029.23 - PL nº 047.2023.**
De: <cpl@slm.pe.gov.br>
Para: <educacao@slm.pe.gov.br>
Data: 13/09/2023 07:23



Bom dia !

cumprimentado inicialmente, venho por meio deste solicitar um posicionamento acerca do E mail enviado anteriormente, referente as propostas e catálogos para análise e parecer. solicito ainda que o parecer seja enviado com o máximo de brevidade possível para que seja dada a continuidade ao Processo Licitatório nº 047.23 - Pregão Eletrônico nº 029/23.

Atenciosamente,

Joselane Maria Silva

Pregoeira

CPL - Comissão Permanente de Licitação

Prefeitura de São Lourenço da Mata

Tel.: (81) 98172-3149



Em 05/09/2023 11:24, cpl@slm.pe.gov.br escreveu:

Bom dia !

Cumprimentando-o inicialmente venho por meio deste informar que segue em anexo os catálogos das empresas remanescentes para os itens 02,03 e 06, para análise e emissão de parecer quanto ao atendimento das especificações constantes no Termo de referência, sendo elas:

Itens 02 e 03: INOVA TECH INFORMATICA EIRELI.

Item 06: FERRUDD COMERCIAL LTDA.

informo ainda que a finalização do Pregão 029/2023, está condicionada a emissão do parecer para que possa ser dada a continuidade ao processo.

Atenciosamente,

Joselane Maria Silva

Pregoeira

CPL - Comissão Permanente de Licitação

Mata

Prefeitura de São Lourenço da



Fwd: Re: REF AS EMPRESAS REMANESCENTES DO PREGÃO nº 029.23 - PL nº 047.2023.



De: <cpl@slm.pe.gov.br>
Para: <prestacaocontas.educacao@slm.pe.gov.br>
Data: 04/10/2023 09:29



- CATALOGO ITEM 06.pdf (~10 MB)
- IENS 02 E 03.pdf (~2.6 MB)
- PROPOSTA FINAL INOVA TECH.pdf (~278 KB)

Daniel seja complementação das informações enviadas anteriormente.

Atenciosamente,

Joselane Maria

Pregoeira

CPL - Comissão Permanente de Licitação

Prefeitura de São Lourenço da Mata

Tel.: (81) 98172-3149



----- Mensagem original -----

Assunto: Re: REF AS EMPRESAS REMANESCENTES DO PREGÃO nº 029.23 - PL nº 047.2023.

Data: 13/09/2023 07:35

De: cpl@slm.pe.gov.br

Para: educacao@slm.pe.gov.br

Para complemento das informações enviadas anteriormente, segue catálogos para os respectivos itens:

Itens 02 e 03: INOVA TECH INFORMATICA EIRELI.

Item 06: FERRUDD COMERCIAL LTDA.

CPL - Comissão Permanente de Licitação

Prefeitura de São Lourenço da Mata

Tel.: (81) 98172-3149

Assunto:

**Re: REF AS EMPRESAS REMANESCENTES DO PREGÃO
nº 029.23 - PL nº 047.2023.**



De: <cpl@slm.pe.gov.br>
Para: <educacao@slm.pe.gov.br>
Data: 13/09/2023 07:35



- CATALOGO ITEM 06.pdf (~10 MB)
- IENS 02 E 03.pdf (~2.6 MB)
- PROPOSTA FINAL INOVA TECH.pdf (~278 KB)

Para complemento das informações enviadas anteriormente, segue catálogos para os respectivos itens:

Itens 02 e 03: INOVA TECH INFORMATICA EIRELI.

Item 06: FERRUDD COMERCIAL LTDA.

CPL - Comissão Permanente de Licitação

Prefeitura de São Lourenço da Mata

Tel.: (81) 98172-3149



Em 05/09/2023 11:24, cpl@slm.pe.gov.br escreveu:

Bom dia !

Cumprimentando-o inicialmente venho por meio deste informar que segue em anexo os catálogos das empresas remanescentes para os itens 02,03 e 06, para análise e emissão de parecer quanto ao atendimento das especificações constantes no Termo de referência, sendo elas:

Itens 02 e 03: INOVA TECH INFORMATICA EIRELI.

Item 06: FERRUDD COMERCIAL LTDA.

informo ainda que a finalização do Pregão 029/2023, está condicionada a emissão do parecer para que possa ser dada a continuidade ao processo.

Atenciosamente,

Joselane Maria Silva

Pregoeira

CPL - Comissão Permanente de Licitação

Mata

Prefeitura de São Lourenço da

Assunto: **Re: Fwd: Re: REF AS EMPRESAS REMANESCENTES DO PREGÃO nº 029.23 - PL nº 047.2023.**
De: <cpl@slm.pe.gov.br>
Para: <prestacaocontas.educacao@slm.pe.gov.br>
Data: 04/10/2023 11:11



- PROPOSTA INCLUINDO O ITEM 06.pdf (~651 KB)

Bom dia !!
conforme solicitado, segue proposta da empresa FERRUD, incluindo o item 06.
Atenciosamente,
Joselane

CPL - Comissão Permanente de Licitação

Prefeitura de São Lourenço da Mata

Tel.: (81) 98172-3149



Em 04/10/2023 09:29, cpl@slm.pe.gov.br escreveu:

Daniel seja complementação das informações enviadas anteriormente.

Atenciosamente,

Joselane Maria

Pregoeira

CPL - Comissão Permanente de Licitação

Prefeitura de São Lourenço da Mata

Tel.: (81) 98172-3149



----- Mensagem original -----

Assunto:Re: REF AS EMPRESAS REMANESCENTES DO PREGÃO nº 029.23 - PL nº 047.2023.

Data:13/09/2023 07:35

De:cpl@slm.pe.gov.br

Para:educacao@slm.pe.gov.br



Para complemento das informações enviadas anteriormente, segue catálogos para os respectivos itens:

Itens 02 e 03: INOVA TECH INFORMATICA EIRELI.

Item 06: FERRUDD COMERCIAL LTDA.

CPL - Comissão Permanente de Licitação

Prefeitura de São Lourenço da Mata

Tel.: (81) 98172-3149



Em 05/09/2023 11:24, cpl@slm.pe.gov.br escreveu:

Bom dia !

Cumprimentando-o inicialmente venho por meio deste informar que segue em anexo os catálogos das empresas remanescentes para os itens 02,03 e 06, para análise e emissão de parecer quanto ao atendimento das especificações constantes no Termo de referência, sendo elas:

Itens 02 e 03: INOVA TECH INFORMATION EIRELI.

Item 06: FERRUDD COMERCIAL LTDA.

informo ainda que a finalização do Pregão 029/2023, está condicionada a emissão do parecer para que possa ser dada a continuidade ao processo.

Atenciosamente,

Joselane Maria Silva

Pregoeira

CPL - Comissão Permanente de Licitação

Prefeitura de São Lourenço da

Mata

Tel.: (81) 98172-3149

Assunto: **Re: Fwd: Re: REF AS EMPRESAS REMANESCENTES DO PREGÃO nº 029.23 - PL nº 047.2023.**
De: <prestacaocontas.educacao@slm.pe.gov.br>
Para: <cpl@slm.pe.gov.br>
Data: 04/10/2023 11:28



- Ofício nº 206 - CPL - Paracer Pregão 0292023.pdf (~353 KB)

Bom dia!

Segue anexo Ofício com o Parecer Técnico referente aos itens 2, 3 e 6 do Pregão Eletrônico nº 029/2023

Atenciosamente,

Daniel Santos

81 981353637

SEDUC/SLM/PE

Prestação de Contas

Em 04/10/2023 11:11, cpl@slm.pe.gov.br escreveu:

Bom dia !!
conforme solicitado, segue proposta da empresa FERRUD, incluindo o item 06.
Atenciosamente,
Joselane

CPL - Comissão Permanente de Licitação

Prefeitura de São Lourenço da Mata

Tel.: (81) 98172-3149



Em 04/10/2023 09:29, cpl@slm.pe.gov.br escreveu:

Daniel seja complementação das informações enviadas anteriormente.

Atenciosamente,

Joselane Maria
Pregoeira



CPL - Comissão Permanente de Licitação

Prefeitura de São Lourenço da Mata

Tel.: (81) 98172-3149



----- Mensagem original -----

Assunto::Re: REF AS EMPRESAS REMANESCENTES DO PREGÃO nº 029.23 - PL nº 047.2023.

Data:13/09/2023 07:35

De:cpl@slm.pe.gov.br

Para:educacao@slm.pe.gov.br

Para complemento das informações enviadas anteriormente, segue catálogos para os respectivos itens:

Itens 02 e 03: INOVA TECH INFORMATICA EIRELI.

Item 06: FERRUDD COMERCIAL LTDA.

CPL - Comissão Permanente de Licitação

Prefeitura de São Lourenço da Mata

Tel.: (81) 98172-3149



Em 05/09/2023 11:24, cpl@slm.pe.gov.br escreveu:

Bom dia !

Cumprimentando-o inicialmente venho por meio deste informar que segue em anexo os catálogos das

empresas remanescentes para os itens 02,03 e 06, para análise e emissão de parecer quanto ao atendimento das especificações constantes no Termo de referência, sendo elas:

Itens 02 e 03: INOVA TECH INFORMATICA EIRELI.

Item 06: FERRUDD COMERCIAL LTDA.

informo ainda que a finalização do Pregão 029/2023, está condicionada a emissão do parecer para que possa ser dada a continuidade ao processo.

Atenciosamente,

Joselane Maria Silva

Pregoeira

CPL - Comissão Permanente de Licitação

Lourenço da Mata



Prefeitura de São

Tel.: (81) 98172-3149



Ofício n.º 206/2023 – SEDUC/SLM

São Lourenço da Mata, 04 de outubro de 2023.

A Senhora
Joselane Maria Silva
Pregoeira

Assunto: Parecer Técnico

Prezada Senhora,

Venho por meio deste encaminhar Parecer Técnico das Marcas apresentadas nas propostas ganhadoras do Pregão Eletrônico nº 029/2023.

- **Itens 2 e 3 FREEZER TIPO HORIZONTAL CAPACIDADE 510L** – Conforme catálogo o modelo apresentado pela empresa INOVA TECH INFORMÁTICA, CNPJ 28.706.488/0001-96, atende as especificações conforme Termo de Referência;

- **Item 6 FOGÃO INDUSTRIAL 4 BOCAS** – Conforme catálogo o modelo apresentado pela empresa FERRUD COMÉRCIO LTDA, CNPJ 03.036.083/0001-67, atende as especificações conforme Termo de Referência;

Sem mais para o momento, deixo meus sentimentos de consideração e faço saber que estamos à disposição para quaisquer esclarecimentos que porventura possam ocorrer.

Atenciosamente,

Prefeitura Mun. de São Lourenço da Mata - PE
Daniel Clemente dos Santos
Divisão de Acomp. dos Prog. Federais
Port. nº 216/2021 / Mat. nº 875946



PREFEITURA DE SÃO LOURENÇO DA MATA

Paço Municipal



ANO: 2023

PROCESSO LICITATÓRIO Nº 047/2023
PREGÃO ELETRÔNICO PARA REGISTRO DE PREÇOS Nº
029/2023

CAPA DE ROSTO

DILIGENCIA.

EMPRESA: INOVA TECH INFORMATICA EIRELI.
CNPJ.: 28.706.488/0001-96.



CERTIDÃO RECUPERAÇÃO JUDICIAL, EXTRAJUDICIAL E FALÊNCIA Nº: 472046
Comarcas e Turmas Recursais (Primeiro Grau)

CERTIFICAMOS, na forma da lei, que, consultando os sistemas processuais, **NÃO CONSTAM** em tramitação nas comarcas do Estado de Santa Catarina **AÇÕES FALIMENTARES EM GERAL** contra:

NOME: INOVA TECH INFORMÁTICA LTDA

Raiz do CNPJ: 28.706.488

País endereço da sede : BRASIL

Estado endereço da sede : SANTA CATARINA

Município endereço da sede : TAIÓ

Endereço da sede : AV. JUSCELINO K. DE OLIVEIRA, N. 117 - SEMINÁRIO

Certidão emitida às 09:09 de 26/06/2023.

a) Os dados que serviram de parâmetro para a realização da busca e para expedição desta certidão são de responsabilidade do(a) solicitante, inexistindo qualquer conexão com a Receita Federal ou outra instituição pública para autenticação das informações prestadas, competindo ao(à) interessado(a) ou destinatário(a) sua conferência.

b) Certidão expedida gratuitamente, nos termos da Resolução CNJ n. 121/2010 e Resolução Conjunta GP/CGJ n. 6/2013.





Certidões de débitos fiscais

Lista de CNDs já emitidas para o contribuinte 28.706.488/0001-96



Nº da certidão	Nome/Nome Empresarial	Data de emissão	Data de vencimento	...
230140229752710	INOVA TECH INFORMATICA LTDA	16/08/2023 14:53:48	12/02/2024	⌵
230140200193810	INOVA TECH INFORMATICA LTDA	20/07/2023 18:45:36	16/01/2024	⌵
230140191045167	INOVA TECH INFORMATICA LTDA	12/07/2023 11:40:35	08/01/2024	⌵
230140124635020	INOVA TECH INFORMATICA LTDA	17/05/2023 14:27:38	16/07/2023	
230140097328401	INOVA TECH INFORMATICA LTDA	19/04/2023 15:39:12	18/06/2023	
230140045340133	INOVA TECH INFORMATICA LTDA	22/02/2023 09:13:57	23/04/2023	
230140022287643	INOVA TECH INFORMATICA LTDA	26/01/2023 15:32:36	27/03/2023	
230140018661803	INOVA TECH INFORMATICA LTDA	23/01/2023 11:16:57	24/03/2023	
220140217845586	INOVA TECH INFORMATICA EIRELI	25/11/2022 13:00:08	24/01/2023	
220140177042003	INOVA TECH INFORMATICA EIRELI	30/09/2022 10:10:43	29/11/2022	

Exibindo 1 a 10 de 10 registros

« 1 »

← Voltar

☰ Solicitar nova CND



MINISTÉRIO DA FAZENDA
Secretaria da Receita Federal do Brasil
Procuradoria-Geral da Fazenda Nacional



CERTIDÃO NEGATIVA DE DÉBITOS RELATIVOS AOS TRIBUTOS FEDERAIS E À DÍVIDA ATIVA DA UNIÃO

Nome: INOVA TECH INFORMATICA LTDA
CNPJ: 28.706.488/0001-96

Ressalvado o direito de a Fazenda Nacional cobrar e inscrever quaisquer dívidas de responsabilidade do sujeito passivo acima identificado que vierem a ser apuradas, é certificado que não constam pendências em seu nome, relativas a créditos tributários administrados pela Secretaria da Receita Federal do Brasil (RFB) e a inscrições em Dívida Ativa da União (DAU) junto à Procuradoria-Geral da Fazenda Nacional (PGFN).

Esta certidão é válida para o estabelecimento matriz e suas filiais e, no caso de ente federativo, para todos os órgãos e fundos públicos da administração direta a ele vinculados. Refere-se à situação do sujeito passivo no âmbito da RFB e da PGFN e abrange inclusive as contribuições sociais previstas nas alíneas 'a' a 'd' do parágrafo único do art. 11 da Lei nº 8.212, de 24 de julho de 1991.

A aceitação desta certidão está condicionada à verificação de sua autenticidade na Internet, nos endereços <<http://rfb.gov.br>> ou <<http://www.pgfn.gov.br>>.

Certidão emitida gratuitamente com base na Portaria Conjunta RFB/PGFN nº 1.751, de 2/10/2014.

Emitida às 09:48:02 do dia 06/06/2023 <hora e data de Brasília>.

Válida até 03/12/2023.

Código de controle da certidão: **2D2B.6D3C.CA33.F233**

Qualquer rasura ou emenda invalidará este documento.



PODER JUDICIÁRIO
JUSTIÇA DO TRABALHO



CERTIDÃO NEGATIVA DE DÉBITOS TRABALHISTAS

Nome: INOVA TECH INFORMATICA LTDA (MATRIZ E FILIAIS)

CNPJ: 28.706.488/0001-96

Certidão n°: 16605565/2023

Expedição: 20/04/2023, às 08:33:11

Validade: 17/10/2023 - 180 (cento e oitenta) dias, contados da data de sua expedição.

Certifica-se que **INOVA TECH INFORMATICA LTDA (MATRIZ E FILIAIS)**, inscrito(a) no CNPJ sob o n° **28.706.488/0001-96**, **NÃO CONSTA** como inadimplente no Banco Nacional de Devedores Trabalhistas.

Certidão emitida com base nos arts. 642-A e 883-A da Consolidação das Leis do Trabalho, acrescentados pelas Leis ns.º 12.440/2011 e 13.467/2017, e no Ato 01/2022 da CGJT, de 21 de janeiro de 2022. Os dados constantes desta Certidão são de responsabilidade dos Tribunais do Trabalho.

No caso de pessoa jurídica, a Certidão atesta a empresa em relação a todos os seus estabelecimentos, agências ou filiais.

A aceitação desta certidão condiciona-se à verificação de sua autenticidade no portal do Tribunal Superior do Trabalho na Internet (<http://www.tst.jus.br>).

Certidão emitida gratuitamente.

INFORMAÇÃO IMPORTANTE

Do Banco Nacional de Devedores Trabalhistas constam os dados necessários à identificação das pessoas naturais e jurídicas inadimplentes perante a Justiça do Trabalho quanto às obrigações estabelecidas em sentença condenatória transitada em julgado ou em acordos judiciais trabalhistas, inclusive no concernente aos recolhimentos previdenciários, a honorários, a custas, a emolumentos ou a recolhimentos determinados em lei; ou decorrentes de execução de acordos firmados perante o Ministério Público do Trabalho, Comissão de Conciliação Prévia ou demais títulos que, por disposição legal, contiver força executiva.

**ATO DE ALTERAÇÃO Nº 2 DA
INOVA TECH INFORMATICA EIRELI
CNPJ nº 28.706.488/0001-96**



FRANCIELI BAGATOLI nacionalidade Brasileira, nascida em 24/05/1989, Solteira, Empresária, CPF nº **069.220.449-08**, Carteira Nacional de Habilitação nº **04273836353**, órgão expedidor **DETRAN - SC**, residente e domiciliada na Rua Alois Peiker, nº 137, Casa, Pe. Eduardo, Taió, SC, CEP 89.190-000, Brasil.

Titular da empresa de nome **INOVA TECH INFORMATICA EIRELI**, registrada nesta Junta Comercial do Estado de Santa Catarina, sob NIRE nº **42600356323**, com sede Avenida Juscelino K. de Oliveira, 136, Sala:04, Seminário Taió, SC, CEP 89.190-000, devidamente inscrita no CNPJ/MF sob o nº **28.706.488/0001-96**, delibera e ajusta a presente alteração, nos termos da Lei nº 10.406/2002, mediante as condições estabelecidas nas cláusulas seguintes:

ENDEREÇO

CLÁUSULA PRIMEIRA – A empresa passa a exercer suas atividades no seguinte endereço sito à **AVENIDA JUSCELINO K. DE OLIVEIRA, Nº 117, SALA 04, SEMINARIO, TAIÓ, SC, CEP 89.190-000.**

Em face das alterações acima, consolida-se o ato constitutivo, nos termos da Lei nº 10.406/2002, mediante as condições e cláusulas seguintes:

1ª Cláusula – A empresa gira sob o nome empresarial:

“INOVA TECH INFORMÁTICA EIRELI”

2ª Cláusula – A empresa tem a sua sede e foro na **Avenida Juscelino K de Oliveira, Nº 117, Sala 04, Seminário, CEP 89.190-000**, no Município de **Taió**, Estado de **Santa Catarina**.

3ª Cláusula – A empresa terá por objeto a atividade de **“Comércio Varejista Especializado De Equipamentos e Suprimentos de Informática; Comércio Atacadista de Equipamentos de Informática; Comércio Atacadista de Equipamentos Elétricos de uso pessoal e doméstico; Comércio Atacadista de Máquinas, Aparelhos e Equipamentos para uso agropecuário: Partes e Peças; Comércio Atacadista de Máquinas e Equipamentos para uso industrial: Partes e Peças; Comercio Varejista de Artigos de Cama, Mesa e Banho; Comércio Varejista de Artigos de Colchoaria; Comércio Varejista de Artigos de Papelaria; Comércio Varejista de Artigos De Tapeçaria, Cortinas e Persianas; Comércio Varejista de Artigos Esportivos; Comércio Varejista de Artigos Médicos e Ortopédicos; Comércio Varejista de Bicicletas e Triciclos; Peças e Acessórios; Comércio Varejista de Brinquedos e Artigos Recreativos; Comércio Varejista de Discos, CDS, DVDS e Fitas; Comércio Varejista de Ferragens e Ferramentas; Comércio Varejista de Materiais de Construção em Geral; Comércio Varejista de Material Elétrico; Comércio Varejista de Móveis; Comércio Varejista de outros artigos de uso doméstico; Comércio Varejista de Tecidos; Comércio Varejista de Tintas e Materiais para pintura; Comércio Varejista de Vidros; Comércio Varejista Especializado de Eletrodomésticos e Equipamentos de Áudio e Vídeo; Comércio Varejista Especializado de Equipamentos de**

Req: 8100000129587

Página 1



Junta Comercial do Estado de Santa Catarina

Certifico o Registro em 31/01/2020

Arquivamento 20204820650 Protocolo 204820650 de 29/01/2020 NIRE 42600356323

Nome da empresa INOVA TECH INFORMATICA EIRELI

Este documento pode ser verificado em <http://regin.jucesc.sc.gov.br/autenticacaoDocumentos/autenticacao.aspx>

Chancela 204976072140421

Esta cópia foi autenticada digitalmente e assinada em 31/01/2020 por Blasco Borges Barcellos - Secretario-geral

31/01/2020



http://assinador.pscs.com.br/assinadorweb/autenticacao?chave1=ampwYnSCA9GK1XnrDRiDQ&chave2=Ug8cwwsph_ -ckGj5CvUIRA
ASSINADO DIGITALMENTE POR: 06922044908 - FRANCIELI BAGATOLI

**ATO DE ALTERAÇÃO Nº 2 DA
INOVA TECH INFORMATICA EIRELI
CNPJ nº 28.706.488/0001-96**

Telefonia e Comunicação; Comércio Varejista Especializado de Instrumentos Musicais e Acessórios; Instalação e Manutenção de Sistemas Centrais de Ar Condicionado, de Ventilação e Refrigeração; Manutenção e Reparação de Máquinas e Aparelhos de Refrigeração e Ventilação para uso industrial e comercial; Reparação e Manutenção de Equipamentos Eletroeletrônicos de uso pessoal e doméstico.”

4ª Cláusula – A empresa iniciou as suas atividades em **22 de Setembro de 2017**, e seu prazo de duração é indeterminado.

5ª Cláusula – A empresa poderá a qualquer tempo, abrir ou fechar filial ou outra dependência, mediante alteração contratual assinada pela empresária.

6ª Cláusula – O capital é de **R\$ 100.000,00** (Cem mil reais), em moeda corrente do país, totalmente integralizado neste ato de assinatura do instrumento.

7ª Cláusula – A responsabilidade do empresário é restrita ao valor de seu capital e responde exclusivamente pela integralização do mesmo.

8ª Cláusula – A administração da empresa caberá a titular **FRANCIELI BAGATOLI**, ficando incumbida de exercer todos os atos pertinentes e necessários ao exercício das atividades ora assumidas, bem como, de representá-la judicial e extrajudicialmente, ativa e passivamente perante todas as repartições e instituições financeiras, vedado, no entanto, o uso do nome empresarial em atividades estranhas ao interesse social ou assumir obrigações seja em favor do empresário ou de terceiros.

9ª Cláusula – Ao término de cada exercício social, em 31 de dezembro, o administrador prestará contas justificadas de sua administração, procedendo à elaboração do inventário, do balanço patrimonial e do balanço de resultado econômico, cabendo-lhe os lucros ou perdas apuradas.

10ª Cláusula – Nos quatro meses seguintes ao término do exercício social, o empresário deliberará sobre as contas e designará administrador(es) quando for o caso.

11ª Cláusula – O empresário poderá fixar uma retirada mensal, a título de Pró-labore, observadas as disposições regulamentares pertinentes.

12ª Cláusula – Falecendo ou interditado o empresário, a empresa continuará sua atividade com os herdeiros, sucessor e o incapaz. Não sendo possível ou inexistindo interesse destes, o valor de seus haveres será apurado e liquidado com base na situação patrimonial da sociedade, à data da resolução, verificada em balanço especialmente levantado.

13ª Cláusula – A Administradora declara, sob as penas da lei, que não está impedido de exercer a administração da empresa, por lei especial, ou em virtude de condenação criminal, ou por se encontrar sob os efeitos dela, a pena que vede, ainda que temporariamente, o acesso a cargos públicos, ou por crime falimentar, de prevaricação, peita ou suborno, concussão, peculato, ou contra

Req: 81000000129587

Página 2



Junta Comercial do Estado de Santa Catarina

Certifico o Registro em 31/01/2020

Arquivamento 20204820650 Protocolo 204820650 de 29/01/2020 NIRE 42600356323

Nome da empresa INOVA TECH INFORMATICA EIRELI

Este documento pode ser verificado em <http://regin.jucesc.sc.gov.br/autenticacaoDocumentos/autenticacao.aspx>

Chancela 204976072140421

Esta cópia foi autenticada digitalmente e assinada em 31/01/2020 por Blasco Borges Barcellos - Secretario-geral

31/01/2020

**ATO DE ALTERAÇÃO Nº 2 DA
INOVA TECH INFORMATICA EIRELI
CNPJ nº 28.706.488/0001-96**



a economia popular, contra o sistema financeiro nacional, contra normas de defesa da concorrência, contra as relações de consumo, fé pública, ou a propriedade.

14ª Cláusula – A titular **FRANCIELI BAGATOLI** declara que não participa de nenhuma outra empresa desta modalidade.

15ª Cláusula – Fica eleito o foro da Comarca de **Taió - SC**, para ação fundada no presente contrato, com exclusão expressa de qualquer outro, por mais privilegiado que seja.

TAIÓ - SC, 28 de janeiro de 2020.

FRANCIELI BAGATOLI

Req: 81000000129587

Página 3



Junta Comercial do Estado de Santa Catarina

31/01/2020

Certifico o Registro em 31/01/2020

Arquivamento 20204820650 Protocolo 204820650 de 29/01/2020 NIRE 42600356323

Nome da empresa INOVA TECH INFORMATICA EIRELI

Este documento pode ser verificado em <http://regin.jucesc.sc.gov.br/autenticacaoDocumentos/autenticacao.aspx>

Chancela 204976072140421

Esta cópia foi autenticada digitalmente e assinada em 31/01/2020 por Blasco Borges Barcellos - Secretario-geral

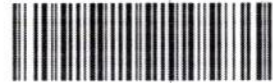

TERMO DE AUTENTICACAO

NOME DA EMPRESA	INOVA TECH INFORMATICA EIRELI
PROTOCOLO	204820650 - 29/01/2020
ATO	002 - ALTERACAO
EVENTO	021 - ALTERACAO DE DADOS (EXCETO NOME EMPRESARIAL)

MATRIZ

NIRE 42600356323
 CNPJ 28.706.488/0001-96
 CERTIFICO O REGISTRO EM 31/01/2020
 SOB N: 20204820650

EVENTOS

051 - CONSOLIDACAO DE CONTRATO/ESTATUTO ARQUIVAMENTO: 20204820650

REPRESENTANTES QUE ASSINARAM DIGITALMENTE

Cpf: 06922044908 - FRANCIELI BAGATOLI





Secretaria da Micro e Pequena Empresa
Secretaria de Racionalização e Simplificação
Departamento de Registro Empresarial e Integração



CERTIDÃO SIMPLIFICADA DIGITAL

Certificamos que as informações abaixo constam dos documentos arquivados nesta Junta Comercial e são vigentes na data de sua expedição.

EMPRESA			
Nome Empresarial: INOVA TECH INFORMATICA LTDA			
Natureza Jurídica: SOCIEDADE EMPRESÁRIA LIMITADA			
NIRE(sede)	CNPJ	Arquivamento do ato Constitutivo	Início da atividade
42600356323	28.706.488/0001-96	22/09/2017	22/09/2017
Endereço: AVENIDA JUSCELINO K DE OLIVEIRA, 117 SALA:04, SEMINARIO, TAIÓ, SC - CEP: 89190000			
ÚLTIMO ARQUIVAMENTO		SITUAÇÃO	STATUS
Data	Número	REGISTRO ATIVO	SEM STATUS
10/12/2022	35249		
Evento: 002 - ALTERAÇÃO			
Evento: 480 - Transformação automática para LTDA (art. 41 da Lei no 14.195/21)			
FILIAL(AIS) NESTA UNIDADE DA FEDERAÇÃO OU FORA DELA			
NIRE: XXXXXX	CNPJ: XXXXXX		
Endereço: XXXXXX			
Observação			

FLORIANOPOLIS - SC, 20 de Junho de 2023

LUCIANO LEITE KOWALSKI SECRETÁRIO-GERAL EM EXERCÍCIO

239331834

página: 2/2



CONTROLE: 10644026633529 CPF SOLICITANTE: 069.220.449-08 NIRE: 42600356323 EMITIDA: 20/06/2023 PROTOCOLO: 239331834



Secretaria da Micro e Pequena Empresa
Secretaria de Racionalização e Simplificação
Departamento de Registro Empresarial e Integração



CERTIDÃO SIMPLIFICADA DIGITAL

Certificamos que as informações abaixo constam dos documentos arquivados nesta Junta Comercial e são vigentes na data de sua expedição.

EMPRESA			
Nome Empresarial: INOVA TECH INFORMATICA LTDA			
Natureza Jurídica: SOCIEDADE EMPRESÁRIA LIMITADA			
NIRE(sede)	CNPJ	Arquivamento do ato Constitutivo	Início da atividade
42600356323	28.706.488/0001-96	22/09/2017	22/09/2017
Endereço: AVENIDA JUSCELINO K DE OLIVEIRA, 117 SALA:04, SEMINARIO, TAIÓ, SC - CEP: 89190000			
OBJETO SOCIAL			
COMÉRCIO VAREJISTA ESPECIALIZADO DE EQUIPAMENTOS E SUPRIMENTOS DE INFORMÁTICA; COMÉRCIO ATACADISTA DE EQUIPAMENTOS DE INFORMÁTICA; COMÉRCIO ATACADISTA DE EQUIPAMENTOS ELÉTRICOS DE USO PESSOAL E DOMÉSTICO; COMÉRCIO ATACADISTA DE MÁQUINAS, APARELHOS E EQUIPAMENTOS PARA USO AGROPECUÁRIO: PARTES E PEÇAS; COMÉRCIO ATACADISTA DE MÁQUINAS E EQUIPAMENTOS PARA USO INDUSTRIAL: PARTES E PEÇAS; COMÉRCIO VAREJISTA DE ARTIGOS DE CAMA, MESA E BANHO; COMÉRCIO VAREJISTA DE ARTIGOS DE COLCHOARIA; COMÉRCIO VAREJISTA DE ARTIGOS DE PAPELARIA; COMÉRCIO VAREJISTA DE ARTIGOS DE TAPEÇARIA, CORTINAS E PERSIANAS; COMÉRCIO VAREJISTA DE ARTIGOS ESPORTIVOS; COMÉRCIO VAREJISTA DE ARTIGOS MÉDICOS E ORTOPÉDICOS; COMÉRCIO VAREJISTA DE BICICLETAS E TRICICLOS; PEÇAS E ACESSÓRIOS; COMÉRCIO VAREJISTA DE BRINQUEDOS E ARTIGOS RECREATIVOS; COMÉRCIO VAREJISTA DE DISCOS, CDS, DVDS E FITAS; COMÉRCIO VAREJISTA DE FERRAGENS E FERRAMENTAS; COMÉRCIO VAREJISTA DE MATERIAIS DE CONSTRUÇÃO EM GERAL; COMÉRCIO VAREJISTA DE MATERIAL ELÉTRICO; COMÉRCIO VAREJISTA DE MÓVEIS; COMÉRCIO VAREJISTA DE OUTROS ARTIGOS DE USO DOMÉSTICO; COMÉRCIO VAREJISTA DE TECIDOS; COMÉRCIO VAREJISTA DE TINTAS E MATERIAIS PARA PINTURA; COMÉRCIO VAREJISTA DE VIDROS; COMÉRCIO VAREJISTA ESPECIALIZADO DE ELETRODOMÉSTICOS E EQUIPAMENTOS DE ÁUDIO E VÍDEO; COMÉRCIO VAREJISTA ESPECIALIZADO DE EQUIPAMENTOS DE TELEFONIA E COMUNICAÇÃO; COMÉRCIO VAREJISTA ESPECIALIZADO DE INSTRUMENTOS MUSICAIS E ACESSÓRIOS; INSTALAÇÃO E MANUTENÇÃO DE SISTEMAS CENTRAIS DE AR CONDICIONADO, DE VENTILAÇÃO E REFRIGERAÇÃO; MANUTENÇÃO E REPARAÇÃO DE MÁQUINAS E APARELHOS DE REFRIGERAÇÃO E VENTILAÇÃO PARA USO INDUSTRIAL E COMERCIAL; REPARAÇÃO E MANUTENÇÃO DE EQUIPAMENTOS ELETROELETRÔNICOS DE USO PESSOAL E DOMÉSTICO			
CAPITAL SOCIAL		PORTE	PRAZO DE DURAÇÃO
R\$ 100.000,00 CEM MIL REAIS		Empresa de pequeno porte	XXXXXX
R\$ Capital integralizado: 100.000,00 CEM MIL REAIS			
QUADRO SOCIOS E ADMINISTRADORES			
Nome/CPF	Participação R\$	Cond./Administrador	Término do mandato
FRANCIELI BAGATOLI 069.220.449-08	100.000,00	SOCIO	XX/XX/XXXX
FRANCIELI BAGATOLI 069.220.449-08	0,00	ADMINISTRADOR	XX/XX/XXXX

239331834



página: 1/2

CONTROLE: 10644026633529 CPF SOLICITANTE: 069.220.449-08 NIRE: 42600356323 EMITIDA: 20/06/2023 PROTOCOLO: 239331834



TERMO DE AUTENTICACAO

NOME DA EMPRESA	INOVA TECH INFORMATICA EIRELI
PROTOCOLO	204820650 - 29/01/2020
ATO	002 - ALTERACAO
EVENTO	021 - ALTERACAO DE DADOS (EXCETO NOME EMPRESARIAL)

MATRIZ

NIRE 42600356323
CNPJ 28.706.488/0001-96
CERTIFICO O REGISTRO EM 31/01/2020
SOB N: 20204820650

EVENTOS

051 - CONSOLIDACAO DE CONTRATO/ESTATUTO ARQUIVAMENTO: 20204820650

REPRESENTANTES QUE ASSINARAM DIGITALMENTE

Cpf: 06922044908 - FRANCIELI BAGATOLI





**ATO DE ALTERAÇÃO Nº 2 DA
INOVA TECH INFORMATICA EIRELI
CNPJ nº 28.706.488/0001-96**

a economia popular, contra o sistema financeiro nacional, contra normas de defesa da concorrência, contra as relações de consumo, fé pública, ou a propriedade.

14ª Cláusula – A titular **FRANCIELI BAGATOLI** declara que não participa de nenhuma outra empresa desta modalidade.

15ª Cláusula – Fica eleito o foro da Comarca de **Taió - SC**, para ação fundada no presente contrato, com exclusão expressa de qualquer outro, por mais privilegiado que seja.

TAIÓ - SC, 28 de janeiro de 2020.

FRANCIELI BAGATOLI

Req: 81000000129587

Página 3



Junta Comercial do Estado de Santa Catarina

31/01/2020

Certifico o Registro em 31/01/2020

Arquivamento 20204820650 Protocolo 204820650 de 29/01/2020 NIRE 42600356323

Nome da empresa INOVA TECH INFORMATICA EIRELI

Este documento pode ser verificado em <http://regin.jucesc.sc.gov.br/autenticacaoDocumentos/autenticacao.aspx>

Chancela 204976072140421

Esta cópia foi autenticada digitalmente e assinada em 31/01/2020 por Blasco Borges Barcellos - Secretario-geral

**ATO DE ALTERAÇÃO Nº 2 DA
INOVA TECH INFORMATICA EIRELI
CNPJ nº 28.706.488/0001-96**



Telefonia e Comunicação; Comércio Varejista Especializado de Instrumentos Musicais, Acessórios; Instalação e Manutenção de Sistemas Centrais de Ar Condicionado, de Ventilação e Refrigeração; Manutenção e Reparação de Máquinas e Aparelhos de Refrigeração e Ventilação para uso industrial e comercial; Reparação e Manutenção de Equipamentos Eletroeletrônicos de uso pessoal e doméstico.”

4ª Cláusula – A empresa iniciou as suas atividades em **22 de Setembro de 2017**, e seu prazo de duração é indeterminado.

5ª Cláusula – A empresa poderá a qualquer tempo, abrir ou fechar filial ou outra dependência, mediante alteração contratual assinada pela empresária.

6ª Cláusula – O capital é de **R\$ 100.000,00** (Cem mil reais), em moeda corrente do país, totalmente integralizado neste ato de assinatura do instrumento.

7ª Cláusula – A responsabilidade do empresário é restrita ao valor de seu capital e responde exclusivamente pela integralização do mesmo.

8ª Cláusula – A administração da empresa caberá a titular **FRANCIELI BAGATOLI**, ficando incumbida de exercer todos os atos pertinentes e necessários ao exercício das atividades ora assumidas, bem como, de representá-la judicial e extrajudicialmente, ativa e passivamente perante todas as repartições e instituições financeiras, vedado, no entanto, o uso do nome empresarial em atividades estranhas ao interesse social ou assumir obrigações seja em favor do empresário ou de terceiros.

9ª Cláusula – Ao término de cada exercício social, em 31 de dezembro, o administrador prestará contas justificadas de sua administração, procedendo à elaboração do inventário, do balanço patrimonial e do balanço de resultado econômico, cabendo-lhe os lucros ou perdas apuradas.

10ª Cláusula – Nos quatro meses seguintes ao término do exercício social, o empresário deliberará sobre as contas e designará administrador(es) quando for o caso.

11ª Cláusula – O empresário poderá fixar uma retirada mensal, a título de Pró-labore, observadas as disposições regulamentares pertinentes.

12ª Cláusula – Falecendo ou interditado o empresário, a empresa continuará sua atividade com os herdeiros, sucessor e o incapaz. Não sendo possível ou inexistindo interesse destes, o valor de seus haveres será apurado e liquidado com base na situação patrimonial da sociedade, à data da resolução, verificada em balanço especialmente levantado.

13ª Cláusula – A Administradora declara, sob as penas da lei, que não está impedido de exercer a administração da empresa, por lei especial, ou em virtude de condenação criminal, ou por se encontrar sob os efeitos dela, a pena que vede, ainda que temporariamente, o acesso a cargos públicos, ou por crime falimentar, de prevaricação, peita ou suborno, concussão, peculato, ou contra

Req: 81000000129587

Página 2



Junta Comercial do Estado de Santa Catarina

Certifico o Registro em 31/01/2020

Arquivamento 20204820650 Protocolo 204820650 de 29/01/2020 NIRE 42600356323

Nome da empresa INOVA TECH INFORMATICA EIRELI

Este documento pode ser verificado em <http://regin.jucesc.sc.gov.br/autenticacaoDocumentos/autenticacao.aspx>

Chancela 204976072140421

Esta cópia foi autenticada digitalmente e assinada em 31/01/2020 por Blasco Borges Barcellos - Secretário-geral

31/01/2020



**ATO DE ALTERAÇÃO Nº 2 DA
INOVA TECH INFORMATICA EIRELI
CNPJ nº 28.706.488/0001-96**



http://assinador.pscs.com.br/assinadorweb/autenticacao?chave1=ampwYnSCA9GXR1XnrDR1DQ&chave2=Ug8cwwsph_ -ckGj5CvUIRA
ASSINADO DIGITALMENTE POR: 06922044908-FRANCIELI BAGATOLI

FRANCIELI BAGATOLI nacionalidade Brasileira, nascida em 24/05/1989, Solteira, Empresária, CPF nº 069.220.449-08, Carteira Nacional de Habilitação nº 04273836353, órgão expedidor DETRAN - SC, residente e domiciliada na Rua Alois Peiker, nº 137, Casa, Pe. Eduardo, Taió, SC, CEP 89.190-000, Brasil.

Titular da empresa de nome **INOVA TECH INFORMATICA EIRELI**, registrada nesta Junta Comercial do Estado de Santa Catarina, sob NIRE nº 42600356323, com sede Avenida Juscelino K. de Oliveira, 136, Sala:04, Seminário Taió, SC, CEP 89.190-000, devidamente inscrita no CNPJ/MF sob o nº 28.706.488/0001-96, delibera e ajusta a presente alteração, nos termos da Lei nº 10.406/2002, mediante as condições estabelecidas nas cláusulas seguintes:

ENDEREÇO

CLÁUSULA PRIMEIRA – A empresa passa a exercer suas atividades no seguinte endereço sito à **AVENIDA JUSCELINO K. DE OLIVEIRA, Nº 117, SALA 04, SEMINARIO, TAIÓ, SC, CEP 89.190-000.**

Em face das alterações acima, consolida-se o ato constitutivo, nos termos da Lei nº 10.406/2002, mediante as condições e cláusulas seguintes:

1ª Cláusula – A empresa gira sob o nome empresarial:

“INOVA TECH INFORMÁTICA EIRELI”

2ª Cláusula – A empresa tem a sua sede e foro na **Avenida Juscelino K de Oliveira, Nº 117, Sala 04, Seminário, CEP 89.190-000**, no Município de **Taió**, Estado de **Santa Catarina**.

3ª Cláusula – A empresa terá por objeto a atividade de **“Comércio Varejista Especializado De Equipamentos e Suprimentos de Informática; Comércio Atacadista de Equipamentos de Informática; Comércio Atacadista de Equipamentos Elétricos de uso pessoal e doméstico; Comércio Atacadista de Máquinas, Aparelhos e Equipamentos para uso agropecuário: Partes e Peças; Comércio Atacadista de Máquinas e Equipamentos para uso industrial: Partes e Peças; Comercio Varejista de Artigos de Cama, Mesa e Banho; Comércio Varejista de Artigos de Colchoaria; Comércio Varejista de Artigos de Papelaria; Comércio Varejista de Artigos De Tapeçaria, Cortinas e Persianas; Comércio Varejista de Artigos Esportivos; Comércio Varejista de Artigos Médicos e Ortopédicos; Comércio Varejista de Bicicletas e Triciclos; Peças e Acessórios; Comércio Varejista de Brinquedos e Artigos Recreativos; Comércio Varejista de Discos, CDS, DVDS e Fitas; Comércio Varejista de Ferragens e Ferramentas; Comércio Varejista de Materiais de Construção em Geral; Comércio Varejista de Material Elétrico; Comércio Varejista de Móveis; Comércio Varejista de outros artigos de uso doméstico; Comércio Varejista de Tecidos; Comércio Varejista de Tintas e Materiais para pintura; Comércio Varejista de Vidros; Comércio Varejista Especializado de Eletrodomésticos e Equipamentos de Áudio e Vídeo; Comércio Varejista Especializado de Equipamentos de**

Req: 81000000129587

Página 1



Junta Comercial do Estado de Santa Catarina

31/01/2020

Certifico o Registro em 31/01/2020

Arquivamento 20204820650 Protocolo 204820650 de 29/01/2020 NIRE 42600356323

Nome da empresa INOVA TECH INFORMATICA EIRELI

Este documento pode ser verificado em <http://regin.jucesc.sc.gov.br/autenticacaoDocumentos/autenticacao.aspx>

Chancela 204976072140421

Esta cópia foi autenticada digitalmente e assinada em 31/01/2020 por Blasco Borges Barcellos - Secretario-geral





MUNICÍPIO DE TAIÓ
Gerenciamento do Sistema
Serviço: Autenticidade de Certidão Negativa de Débitos
Consulta por Certidão / Número/Ano 9169 / 2023

Número	Ano	CPF/CNPJ	Nome/Razão	Tipo de Certidão Emitida	Data Validade
9169	2023	28.706.488/0001-96	INOVA TECH INFORMATICA LTDA	Negativa	04/09/2023

Total de Registros: 1





MINISTÉRIO DA FAZENDA
Secretaria da Receita Federal do Brasil
Procuradoria-Geral da Fazenda Nacional



**CERTIDÃO NEGATIVA DE DÉBITOS RELATIVOS AOS TRIBUTOS FEDERAIS E À DÍVIDA
ATIVA DA UNIÃO**

Nome: INOVA TECH INFORMATICA LTDA
CNPJ: 28.706.488/0001-96

Ressalvado o direito de a Fazenda Nacional cobrar e inscrever quaisquer dívidas de responsabilidade do sujeito passivo acima identificado que vierem a ser apuradas, é certificado que não constam pendências em seu nome, relativas a créditos tributários administrados pela Secretaria da Receita Federal do Brasil (RFB) e a inscrições em Dívida Ativa da União (DAU) junto à Procuradoria-Geral da Fazenda Nacional (PGFN).

Esta certidão é válida para o estabelecimento matriz e suas filiais e, no caso de ente federativo, para todos os órgãos e fundos públicos da administração direta a ele vinculados. Refere-se à situação do sujeito passivo no âmbito da RFB e da PGFN e abrange inclusive as contribuições sociais previstas nas alíneas 'a' a 'd' do parágrafo único do art. 11 da Lei nº 8.212, de 24 de julho de 1991.

A aceitação desta certidão está condicionada à verificação de sua autenticidade na Internet, nos endereços <<http://rfb.gov.br>> ou <<http://www.pgfn.gov.br>>.

Certidão emitida gratuitamente com base na Portaria Conjunta RFB/PGFN nº 1.751, de 2/10/2014.

Emitida às 09:48:02 do dia 06/06/2023 <hora e data de Brasília>.

Válida até 03/12/2023.

Código de controle da certidão: **2D2B.6D3C.CA33.F233**

Qualquer rasura ou emenda invalidará este documento.



Certidões de débitos fiscais

Lista de CNDs já emitidas para o contribuinte 28.706.488/0001-96



Nº da certidão	Nome/Nome Empresarial	Data de emissão	Data de vencimento	...
230140229752710	INOVA TECH INFORMATICA LTDA	16/08/2023 14:53:48	12/02/2024	⌵
230140200193810	INOVA TECH INFORMATICA LTDA	20/07/2023 18:45:36	16/01/2024	⌵
230140191045167	INOVA TECH INFORMATICA LTDA	12/07/2023 11:40:35	08/01/2024	⌵
230140124635020	INOVA TECH INFORMATICA LTDA	17/05/2023 14:27:38	16/07/2023	
230140097328401	INOVA TECH INFORMATICA LTDA	19/04/2023 15:39:12	18/06/2023	
230140045340133	INOVA TECH INFORMATICA LTDA	22/02/2023 09:13:57	23/04/2023	
230140022287643	INOVA TECH INFORMATICA LTDA	26/01/2023 15:32:36	27/03/2023	
230140018661803	INOVA TECH INFORMATICA LTDA	23/01/2023 11:16:57	24/03/2023	
220140217845586	INOVA TECH INFORMATICA EIRELI	25/11/2022 13:00:08	24/01/2023	
220140177042003	INOVA TECH INFORMATICA EIRELI	30/09/2022 10:10:43	29/11/2022	

Exibindo 1 a 10 de 10 registros

« 1 »

← Voltar

Solicitar nova CND

Sistema de Administração Tributária – SAT
 Secretaria de Estado da Fazenda de Santa Catarina – SEF
 Política de Privacidade e Termos de Uso (../App_Policy/policy.pdf)



CERTIDÃO RECUPERAÇÃO JUDICIAL, EXTRAJUDICIAL E FALÊNCIA Nº: 472046
Comarcas e Turmas Recursais (Primeiro Grau)

CERTIFICAMOS, na forma da lei, que, consultando os sistemas processuais, **NÃO CONSTAM** em tramitação nas comarcas do Estado de Santa Catarina **AÇÕES FALIMENTARES EM GERAL** contra:

NOME: INOVA TECH INFORMÁTICA LTDA

Raiz do CNPJ: 28.706.488

País endereço da sede : BRASIL

Estado endereço da sede : SANTA CATARINA

Município endereço da sede : TAIO

Endereço da sede : AV. JUSCELINO K. DE OLIVEIRA, N. 117 - SEMINÁRIO

Certidão emitida às 09:09 de 26/06/2023.

a) Os dados que serviram de parâmetro para a realização da busca e para expedição desta certidão são de responsabilidade do(a) solicitante, inexistindo qualquer conexão com a Receita Federal ou outra instituição pública para autenticação das informações prestadas, competindo ao(à) interessado(a) ou destinatário(a) sua conferência.

b) Certidão expedida gratuitamente, nos termos da Resolução CNJ n. 121/2010 e Resolução Conjunta GP/CGJ n. 6/2013.





PREFEITURA DE SÃO LOURENÇO DA MATA

Paço Municipal

ANO: 2023



PROCESSO LICITATÓRIO Nº 047/2023
PREGÃO ELETRÔNICO PARA REGISTRO DE PREÇOS Nº
029/2023

CAPA DE ROSTO

DILIGENCIA.

EMPRESA: SM CORDEIRO DE MELO LTDA.
CNPJ.: 05.560.250/0001-08.



MINISTÉRIO DA FAZENDA
Secretaria da Receita Federal do Brasil
Procuradoria-Geral da Fazenda Nacional



**CERTIDÃO POSITIVA COM EFEITOS DE NEGATIVA DE DÉBITOS RELATIVOS AOS TRIBUTOS
FEDERAIS E À DÍVIDA ATIVA DA UNIÃO**

Nome: SM CORDEIRO DE MELO LTDA
CNPJ: 05.560.250/0001-08

Ressalvado o direito de a Fazenda Nacional cobrar e inscrever quaisquer dívidas de responsabilidade do sujeito passivo acima identificado que vierem a ser apuradas, é certificado que:

1. constam débitos administrados pela Secretaria da Receita Federal do Brasil (RFB) com exigibilidade suspensa nos termos do art. 151 da Lei nº 5.172, de 25 de outubro de 1966 - Código Tributário Nacional (CTN), ou objeto de decisão judicial que determina sua desconsideração para fins de certificação da regularidade fiscal, ou ainda não vencidos; e
2. não constam inscrições em Dívida Ativa da União (DAU) na Procuradoria-Geral da Fazenda Nacional (PGFN).

Conforme disposto nos arts. 205 e 206 do CTN, este documento tem os mesmos efeitos da certidão negativa.

Esta certidão é válida para o estabelecimento matriz e suas filiais e, no caso de ente federativo, para todos os órgãos e fundos públicos da administração direta a ele vinculados. Refere-se à situação do sujeito passivo no âmbito da RFB e da PGFN e abrange inclusive as contribuições sociais previstas nas alíneas 'a' a 'd' do parágrafo único do art. 11 da Lei nº 8.212, de 24 de julho de 1991.

A aceitação desta certidão está condicionada à verificação de sua autenticidade na Internet, nos endereços <<http://rfb.gov.br>> ou <<http://www.pgfn.gov.br>>.

Certidão emitida gratuitamente com base na Portaria Conjunta RFB/PGFN nº 1.751, de 2/10/2014.

Emitida às 15:35:06 do dia 09/06/2023 <hora e data de Brasília>.

Válida até 06/12/2023.

Código de controle da certidão: **3548.95A8.97E4.D475**

Qualquer rasura ou emenda invalidará este documento.



PODER JUDICIÁRIO
JUSTIÇA DO TRABALHO



CERTIDÃO NEGATIVA DE DÉBITOS TRABALHISTAS

Nome: SM CORDEIRO DE MELO LTDA (MATRIZ E FILIAIS)
CNPJ: 05.560.250/0001-08
Certidão n°: 26025855/2023
Expedição: 09/06/2023, às 15:36:31
Validade: 06/12/2023 - 180 (cento e oitenta) dias, contados da data de sua expedição.

Certifica-se que **SM CORDEIRO DE MELO LTDA (MATRIZ E FILIAIS)**, inscrito(a) no CNPJ sob o n° **05.560.250/0001-08**, **NÃO CONSTA** como inadimplente no Banco Nacional de Devedores Trabalhistas. Certidão emitida com base nos arts. 642-A e 883-A da Consolidação das Leis do Trabalho, acrescentados pelas Leis ns.º 12.440/2011 e 13.467/2017, e no Ato 01/2022 da CGJT, de 21 de janeiro de 2022. Os dados constantes desta Certidão são de responsabilidade dos Tribunais do Trabalho.

No caso de pessoa jurídica, a Certidão atesta a empresa em relação a todos os seus estabelecimentos, agências ou filiais.

A aceitação desta certidão condiciona-se à verificação de sua autenticidade no portal do Tribunal Superior do Trabalho na Internet (<http://www.tst.jus.br>).

Certidão emitida gratuitamente.

INFORMAÇÃO IMPORTANTE

Do Banco Nacional de Devedores Trabalhistas constam os dados necessários à identificação das pessoas naturais e jurídicas inadimplentes perante a Justiça do Trabalho quanto às obrigações estabelecidas em sentença condenatória transitada em julgado ou em acordos judiciais trabalhistas, inclusive no concernente aos recolhimentos previdenciários, a honorários, a custas, a emolumentos ou a recolhimentos determinados em lei; ou decorrentes de execução de acordos firmados perante o Ministério Público do Trabalho, Comissão de Conciliação Prévia ou demais títulos que, por disposição legal, contiver força executiva.



PODER JUDICIÁRIO
JUSTIÇA DO TRABALHO



CERTIDÃO NEGATIVA DE DÉBITOS TRABALHISTAS

Nome: SM CORDEIRO DE MELO LTDA (MATRIZ E FILIAIS)
CNPJ: 05.560.250/0001-08
Certidão n°: 26025855/2023
Expedição: 09/06/2023, às 15:36:31
Validade: 06/12/2023 - 180 (cento e oitenta) dias, contados da data de sua expedição.

Certifica-se que **SM CORDEIRO DE MELO LTDA (MATRIZ E FILIAIS)**, inscrito(a) no CNPJ sob o n° **05.560.250/0001-08**, **NÃO CONSTA** como inadimplente no Banco Nacional de Devedores Trabalhistas. Certidão emitida com base nos arts. 642-A e 883-A da Consolidação das Leis do Trabalho, acrescentados pelas Leis ns.º 12.440/2011 e 13.467/2017, e no Ato 01/2022 da CGJT, de 21 de janeiro de 2022. Os dados constantes desta Certidão são de responsabilidade dos Tribunais do Trabalho.

No caso de pessoa jurídica, a Certidão atesta a empresa em relação a todos os seus estabelecimentos, agências ou filiais.

A aceitação desta certidão condiciona-se à verificação de sua autenticidade no portal do Tribunal Superior do Trabalho na Internet (<http://www.tst.jus.br>).

Certidão emitida gratuitamente.

INFORMAÇÃO IMPORTANTE

Do Banco Nacional de Devedores Trabalhistas constam os dados necessários à identificação das pessoas naturais e jurídicas inadimplentes perante a Justiça do Trabalho quanto às obrigações estabelecidas em sentença condenatória transitada em julgado ou em acordos judiciais trabalhistas, inclusive no concernente aos recolhimentos previdenciários, a honorários, a custas, a emolumentos ou a recolhimentos determinados em lei; ou decorrentes de execução de acordos firmados perante o Ministério Público do Trabalho, Comissão de Conciliação Prévia ou demais títulos que, por disposição legal, contiver força executiva.



PODER JUDICIÁRIO
JUSTIÇA DO TRABALHO



CERTIDÃO NEGATIVA DE DÉBITOS TRABALHISTAS

Nome: INOVA TECH INFORMATICA LTDA (MATRIZ E FILIAIS)
CNPJ: 28.706.488/0001-96
Certidão n°: 16605565/2023
Expedição: 20/04/2023, às 08:33:11
Validade: 17/10/2023 - 180 (cento e oitenta) dias, contados da data de sua expedição.

Certifica-se que **INOVA TECH INFORMATICA LTDA (MATRIZ E FILIAIS)**, inscrito(a) no CNPJ sob o n° **28.706.488/0001-96**, **NÃO CONSTA** como inadimplente no Banco Nacional de Devedores Trabalhistas. Certidão emitida com base nos arts. 642-A e 883-A da Consolidação das Leis do Trabalho, acrescentados pelas Leis ns.º 12.440/2011 e 13.467/2017, e no Ato 01/2022 da CGJT, de 21 de janeiro de 2022. Os dados constantes desta Certidão são de responsabilidade dos Tribunais do Trabalho.

No caso de pessoa jurídica, a Certidão atesta a empresa em relação a todos os seus estabelecimentos, agências ou filiais.

A aceitação desta certidão condiciona-se à verificação de sua autenticidade no portal do Tribunal Superior do Trabalho na Internet (<http://www.tst.jus.br>).

Certidão emitida gratuitamente.

INFORMAÇÃO IMPORTANTE

Do Banco Nacional de Devedores Trabalhistas constam os dados necessários à identificação das pessoas naturais e jurídicas inadimplentes perante a Justiça do Trabalho quanto às obrigações estabelecidas em sentença condenatória transitada em julgado ou em acordos judiciais trabalhistas, inclusive no concernente aos recolhimentos previdenciários, a honorários, a custas, a emolumentos ou a recolhimentos determinados em lei; ou decorrentes de execução de acordos firmados perante o Ministério Público do Trabalho, Comissão de Conciliação Prévia ou demais títulos que, por disposição legal, contiver força executiva.



**1º OFÍCIO DE DISTRIBUIÇÃO DA CAPITAL
FORUM DESEMBARGADOR RODOLFO AURELIANO
Av. Des. Guerra Barreto, s/n, térreo, Ilha Joana Bezerra - RECIFE/PE**

CERTIDÃO FALÊNCIA

JOSÉ GILSON DE OLIVEIRA CABRAL,

Titular do 1º Ofício de Contador –distribuidor da Comarca de Recife, Capital do Estado de PE

CERTIFICO, por me haver sido pedido que, conforme pesquisa realizada no sistema JUDWIN, onde são lançadas as distribuições do ofício, a meu cargo, **Seção CIVIL** no período de **05 (CINCO)** anos até a presente data, **não** encontrei **DISTRIBUIDO** Processo de **Falência, Concordata, Recuperação Judicial, inexistindo pedido de homologação judicial de plano de recuperação extrajudicial** em face de:

SM CORDEIRO DE MELO EIRELI, CPF/CNPJ: 05.250.560/0001-08.

Certifico ainda que, nesta comarca, podem ser obtidas certidões desse tipo de feito ajuizado em 1º grau, quanto aos processos eletrônicos do PJE, abrangendo todas as comarcas de PE, diretamente no site TJPE.JUS.BR.

ESSA CERTIDÃO NÃO INCLUI OS PROCESSOS DISTRIBUIDOS ANTES DO PRAZO ESTIPULADO NA PESQUISA, AINDA QUE EM TRAMITAÇÃO.

OBS: sem cobrança de taxa em cumprimento ao ofício circular nº 12/2016 de 04/07/2016

Pesquisa realizada em 12/06/2023 por Adriana Barbosa Lopes Matr 181541-5

1º DISTRIBUIDOR DA CAPITAL



Documento autenticado por: Adriana Barbosa Lopes
ANALISTA JUD/FUNCAO ADM - APJ - Informação
Autenticado em 12/06/2023 às 08:23
conforme art. 1º, III, "b", da Lei 11.419/2006
<https://autenticacaodocumentos.app.tjpe.jus.br>

Autenticação:
P3.P3.06.09.UF





Verificar Autenticidade

Certidão autêntica, mas fora da validade.

Preencha o campo abaixo apenas com números.

Código de autenticidade:

Digite os caracteres:



(/captcha/showAudio?)

namespace=autenticidade_certidao&id=651ea8b025ac4)



Limpar campos

Enviar





FOLHA: 00001

**TERMO DE ABERTURA**

Contém estas demonstrações, 8 páginas numeradas seguidamente pelo processo eletrônico de dados totalmente escrituradas, de 00001 a 0008 e servirá de Balanço Patrimonial; Demonstração do resultado do exercício; Demonstração das Mutações do Patrimônio Líquido, indicadores de Desempenho e Notas Explicativas referente ao exercício findo em 31 de dezembro de 2022.

Razão Social: SM CORDEIRO DE MELO LTDA EPP
Endereço: JOAO TEIXEIRA, 398
Bairro: ESTANCIA
Cidade: RECIFE
Estado: PE
EP: 50.771-400
Registro na Junta (NIRE): 26600055665
Data do Registro: 26/09/2014
Inscrição Estadual: 0300138-52
C.N.P.J./C.P.F.: 05.560.250/0001-08
Data de Encerramento do Exercício Social: 31/12/2022

RECIFE , 31 de Dezembro de 2022

SERGIO MURILO CORDEIRO DE MELO
SÓCIO-ADMINISTRADOR
CPF: 304.376.014-04 - RG: 1.822.079
SDS/PE

CLÁUDIO TEIXEIRA DE SOUZA JÚNIOR
CONTADOR
CRC: PE- 019221/O-6
CPF: 317.222.704-97 - RG: 1796089
SSP/PE

08/05/2023



Certifico o Registro em 08/05/2023

Arquivamento 20239399129 de 08/05/2023 Protocolo 239399129 de 04/05/2023 NIRE 26600055665

Nome da empresa SM CORDEIRO DE MELO LTDA EPP

Este documento pode ser verificado em <http://redesim.jucepe.pe.gov.br/autenticacaodocumentos/autenticacao.aspx>

Chancela 69956062118549

http://assinador.pscs.com.br/assinadorweb/autenticacao?chave1=CS0hquYo7l53WkhsCgjV7g&chave2=biVYHKorZXWAGXCKi4FdLW
ASSINADO DIGITALMENTE POR: 30437601404-SERGIO MURILO CORDEIRO DE MELO|31722270497-CLAUDIO TEIXEIRA DE SOUZA JUNIOR

CNPJ: 05.560.250/0001-08
NIRE nº 26600055665 de 26/09/2014
Consolidação: Empresa

Grau: 4

Encerrado em: 31/12/2022



ATIVO	1.066.102,70
ATIVO CIRCULANTE	804.667,15
DISPONIBILIDADE	423.976,27
CAIXA	66.245,00
BANCO	19.285,19
CONTA MOVIMENTO	338.446,08
APLICACOES FINANCEIRAS	
VALORES A RECEBER	14.268,77
VALORES A RECEBER	14.268,77
ADIANTAMENTOS ATIVOS	22.788,79
ADIANTAMENTOS PAGOS ADIANTAMENTOS	22.648,79
CAPITAL DE GIRO	140,00
ESTOQUE	339.284,57
ESTOQUE PARA PRODUTOS	339.284,57
IMPOSTOS A RECUPERAR	4.348,75
IMPOSTOS A RECUPERAR	4.348,75
ATIVO NAO CIRCULANTE	261.435,55
REALIZAVEL A LONGO PRAZO	175.449,34
CONTA CORRENTE COM SOCIOS - LP	175.449,34
IMOBILIZADO EM USO	85.986,21
IMOBILIZADOS EM USO	85.986,21
TOTAL DO ATIVO	1.066.102,70
PASSIVO	1.066.102,70
PASSIVO CIRCULANTE	423.784,50
OBRIGACOES A PAGAR	24.519,30
VALORES A PAGAR	24.519,30
EMPRESTIMOS E FINANCIAMENTOS	141.093,31
EMPRESTIMOS	141.093,31
OBRIGACOES E ENCARGOS SOCIAIS	9.322,16
OBRIGACOES TRABALHISTAS	3.484,69
ENCARGOS SOCIAIS PROVISOES	977,51
TRABALHISTAS	4.859,96
IMPOSTOS A RECOLHER	9.767,62
TRIBUTOS FEDERAIS PARCELAMENTO	7.899,21
TRIBUTARIO	1.868,41
ADIANTAMENTOS PASSIVOS	239.082,11
ADIANTAMENTOS RECEBIDOS	239.082,11
PASSIVO NAO CIRCULANTE	20.551,30
EXIGIVEL A LONGO PRAZO	20.551,30
EMPRESTIMOS E FINANCIAMENTOS	20.551,30
PATRIMONIO LIQUIDO	621.766,90
CAPITAL SOCIAL	351.000,00
CAPITAL REGISTRADO	351.000,00
RESERVAS	270.766,90
RESERVAS DE LUCROS	270.766,90
TOTAL DO PASSIVO	1.066.102,70

Essa demonstração foi elaborada com base na documentação disponibilizada pela SM CORDEIRO DE MELO EIRELI - EPP. Sob as penas da lei, declaramos que as informações aqui contidas são verdadeiras e nos responsabilizamos por todas elas. As informações foram extraídas das folhas nº 63 a 69 do livro Diário nº 24 registrado na junta comercial do estado de Pernambuco sob nº 239399560 em 04/05/2023.

A sociedade não possui Conselho Fiscal instalado.
A Sociedade não possui Auditoria Independente

RECIFE, 31 de Dezembro de 2022

SERGIO MURILO CORDEIRO DE MELO SÓCIO-ADMINISTRADOR
CPF: 304.376.014-04 - RG: 1.822.079 SDS/PECLÁUDIO TEIXEIRA DE SOUZA JÚNIOR CONTADOR
CRC: PE-019221/O-6
CPF: 317.222.704-97 - RG: 1796089 SSP/PE

08/05/2023



Certifico o Registro em 08/05/2023

Arquivamento 20239399129 de 08/05/2023 Protocolo 239399129 de 04/05/2023 NIRE 26600055665

Nome da empresa SM CORDEIRO DE MELO LTDA EPP

Este documento pode ser verificado em <http://redesim.jucepe.pe.gov.br/autenticacaodocumentos/autenticacao.aspx>

Chancela 69956062118549

http://assinador.pscs.com.br/assinadorweb/autenticacao?chave1=CS0hguy07153WkhsGjV7gcchave2=biYHKOtZxwAGXckI4Fdlw
ASSINADO DIGITALMENTE POR: 30437601404-SERGIO MURILO CORDEIRO DE MELO | 31722270497-CLAUDIO TEIXEIRA DE SOUZA JUNIOR

CNPJ: 05.560.250/0001-08

NIRE nº 26600055665 de 26/09/2014

Grau: 4

Período: 01/2022 a 12/20:



RECEITA OPERACIONAL BRUTA	1.287.762,07
RECEITA BRUTA	1.287.762,07
RECEITA DE PRODUTOS E SERVIÇOS	1.287.762,07
DEDUÇÕES DA RECEITA BRUTA	129.279,45
DEDUÇÕES DE VENDAS	129.279,45
DEDUÇÕES DE VENDAS	129.279,45
DEVOLUÇÕES/CANCELAMENTOS/DESCO	21.176,00
IMPOSTOS SOBRE VENDAS	108.103,45
RECEITA LÍQUIDA	1.158.482,62
CUSTOS	1.059.614,13
CUSTOS OPERACIONAIS	1.059.614,13
CUSTOS OPERACIONAIS	1.059.614,13
CUSTOS DOS PRODUTOS E SERVIÇOS	1.059.614,13
LUCRO BRUTO	98.868,49
DESPESAS OPERACIONAIS	371.669,73
DESPESAS OPERACIONAIS	371.669,73
DESPESAS OPERACIONAIS GERAIS	371.669,73
DESPESA COM PESSOAL	112.939,23
DESPESAS ADMINISTRATIVAS	258.730,50
RESULTADO ANTES DAS OPERAÇÕES FINANCEIRAS	-272.801,24
RECEITAS FINANCEIRAS	42.993,88
RECEITAS FINANCEIRAS	42.993,88
DESPESAS FINANCEIRAS	2.028,03
DESPESAS FINANCEIRAS	2.028,03
RESULTADO ANTES DAS PROVISÕES TRIBUTÁRIAS	-231.835,39
PREJUÍZO LÍQUIDO DO EXERCÍCIO	231.835,39



http://assinador.pscs.com.br/assinadorweb/autenticacao?chave1=CS0hguYo7153WkHscGjV7g&chave2=diVYHkoZxWAGXk14Fdlw
ASSINADO DIGITALMENTE POR: 30437601404-SERGIO MURILO CORDEIRO DE MELO|31722270497-CLAUDIO TEIXEIRA DE SOUZA JUNIOR

Essa demonstração foi elaborada com base na documentação disponibilizada pela SM CORDEIRO DE MELO EIRELI – EPP. Sob as penas da lei, declaramos que as informações aqui contidas são verdadeiras e nos responsabilizamos por todas elas. As informações foram extraídas das folhas nº 63 a 69 do livro Diário nº 24 registrado na junta comercial do estado de Pernambuco sob nº 239399560 em 04/05/2023. A sociedade não possui Conselho Fiscal instalado. A Sociedade não possui Auditoria Independente

RECIFE, 31 de Dezembro de 2022

SERGIO MURILO CORDEIRO DE MELO
SÓCIO-ADMINISTRADOR
CPF: 304.376.014-04 - RG: 1.822.079
SDS/PE

CLÁUDIO TEIXEIRA DE SOUZA JÚNIOR
CONTADOR
CRC: PE- 019221/O-6
CPF: 317.222.704-97 - RG: 1796089
SSP/PE

08/05/2023



Certifico o Registro em 08/05/2023

Arquivamento 20239399129 de 08/05/2023 Protocolo 239399129 de 04/05/2023 NIRE 26600055665

Nome da empresa SM CORDEIRO DE MELO LTDA EPP

Este documento pode ser verificado em <http://redesim.jucepe.pe.gov.br/autenticacaodocumentos/autenticacao.aspx>

Chancela 69956062118549

CNPJ: 05.560.250/0001-08

NIRE nº 26600055665 de 26/09/2014

	Capital social	Reserva de Capital	Reserva de lucros a realizar	Lucros ou prejuízos acumulados	Total do Patrimônio Líquido
Saldos Iniciais	351.000,00	0,00	461.454,21	0,00	812.454,21
Capital Social	0,00	0,00	0,00	0,00	0,00
Reservas	0,00	0,00	-190.687,31	190.687,31	0,00
Resultado do Exercício	0,00	0,00	0,00	-231.835,39	-231.835,39
Ajuste de Exercício Anterior	0,00	0,00	0,00	41.148,08	41.148,08
Transações de Capital com os Sócios	0,00	0,00	-190.687,31	0,00	-190.687,31
Outras Transações de Capital	0,00	0,00	0,00	0,00	0,00
Outros Resultados Abrangentes	0,00	0,00	0,00	0,00	0,00
Saldos Finais	351.000,00	0,00	270.766,90	0,00	621.766,90

Essa demonstração foi elaborada com base na documentação disponibilizada pela SM CORDEIRO DE MELO EIRELI – EPP. Sob as penas da lei, declaramos que as informações aqui contidas são verdadeiras e nos responsabilizamos por todas elas. As informações foram extraídas das folhas nº 63 a 69 do livro Diário nº 24 registrado na junta comercial do estado de Pernambuco sob nº 239399560 em 04/05/2023. A sociedade não possui Conselho Fiscal instalado. A Sociedade não possui Auditoria Independente

RECIFE, 31 de Dezembro de 2022



SERGIO MURILO CORDEIRO DE MELO
SÓCIO-ADMINISTRADOR
CPF: 304.376.014-04 - RG: 1.822.079
SDS/PE

CLÁUDIO TEIXEIRA DE SOUZA JÚNIOR
CONTADOR
CRC: PE- 019221/O-6
CPF: 317.222.704-97 - RG: 1796089
SSP/PE

08/05/2023



Certifico o Registro em 08/05/2023
Arquivamento 20239399129 de 08/05/2023 Protocolo 239399129 de 04/05/2023 NIRE 26600055665
Nome da empresa SM CORDEIRO DE MELO LTDA EPP
Este documento pode ser verificado em <http://redesim.jucepe.pe.gov.br/autenticacaodocumentos/autenticacao.aspx>
Chancela 69956062118549

http://assinador.pscs.com.br/assinadorweb/autenticacao?chave1=CS0hguy07153MhScGjV7gcchave2=divYHkoLzXWAGXck14Fdlw
SERGIO MURILO CORDEIRO DE MELO | 31722270497 - CLAUDIO TEIXEIRA DE SOUZA JUNIOR

SM CORDEIRO DE MELO LTDA
CNPJ: 05.560.250/0001-08
NIRE: 26.6.0005566-5 de 26/09/2014



http://assinador.pscs.com.br/assinadorweb/autenticacao?chave1=CS0hguYo7l53WkHscgJv7g&chave2=biVYHkoZxwAGcKf4Fdlw
ASSINADO DIGITALMENTE POR: 30437601404-SERGIO MORRILLO CORDEIRO DE MELO|31722270497-CLAUDIO TEIXEIRA DE SOUZA JUNIOR

NOTAS EXPLICATIVAS ÀS DEMONSTRAÇÕES CONTÁBEIS PARA OS EXERCÍCIOS FINDOS EM 31 DE DEZEMBRO DE 2022
(Em reais, exceto quando de outra forma indicado)

1) CONTEXTO OPERACIONAL

A **SM CORDEIRO DE MELO LTDA**, inscrita no CNPJ: **05.560.250/0001-08** é uma sociedade empresária limitada, com sede e foro na cidade Recife/PE, tendo como objeto Comércio varejista especializado de eletrodomésticos e equipamentos de áudio e vídeo, Instalação de máquinas e equipamentos industriais, Montagem de estruturas metálicas, Instalação e manutenção elétrica, Instalação e manutenção de sistemas centrais de ar condicionado, de ventilação e refrigeração, Instalação de portas, janelas, tetos, divisórias e armários embutidos de qualquer material, Outras obras de acabamento da construção, Comércio atacadista de máquinas e equipamentos para uso comercial; partes e peças, Comércio atacadista de bombas e compressores; partes e peças, Comércio varejista de ferragens e ferramentas, Comércio varejista especializado de equipamentos e suprimentos de informática, Comércio varejista de móveis, Comércio varejista especializado de peças e acessórios para aparelhos eletroeletrônicos para uso doméstico, exceto informática e comunicação, Comércio varejista de artigos de tapeçaria, cortinas e persianas, Comércio varejista de equipamentos para escritório, Aluguel de móveis, utensílios e aparelhos de uso doméstico e pessoal; instrumentos musicais, Reparação e manutenção de computadores e de equipamentos periféricos, Reparação e manutenção de equipamentos eletroeletrônicos de uso pessoal e doméstico, Reparação de artigos do mobiliário com início de atividades em 26/03/2003.

2) APRESENTAÇÃO DAS DEMONSTRAÇÕES CONTÁBEIS

As demonstrações contábeis foram elaboradas em consonância com os Princípios Fundamentais de Contabilidade e demais práticas emanadas da legislação societária brasileira.

3) PRINCIPAIS PRÁTICAS CONTÁBEIS

3.1) Regime de Apuração

O resultado é apurado pelo regime de competência

3.2) Direitos e obrigações

Estão demonstrados pelos valores históricos.

3.3) Impostos Federais

A empresa está no regime do Simples Nacional e contabiliza os encargos tributários pelo regime de competência.

Essa demonstração foi elaborada com base na documentação disponibilizada pela SM CORDEIRO DE MELO EIRELI – EPP. Sob as penas da lei, declaramos que as informações aqui contidas são verdadeiras e nos responsabilizamos por todas elas. As informações foram extraídas das folhas nº 63 a 69 do livro Diário nº 24 registrado na junta comercial do estado de Pernambuco sob nº 239399560 em 04/05/2023. A sociedade não possui Conselho Fiscal instalado. A Sociedade não possui Auditoria Independente

RECIFE, 31 de Dezembro de 2022

08/05/2023



Certifico o Registro em 08/05/2023

Arquivamento 20239399129 de 08/05/2023 Protocolo 239399129 de 04/05/2023 NIRE 26600055665

Nome da empresa SM CORDEIRO DE MELO LTDA EPP

Este documento pode ser verificado em <http://redesim.jucepe.pe.gov.br/autenticacaodocumentos/autenticacao.aspx>

Chancela 69956062118549

SM CORDEIRO DE MELO LTDA
CNPJ: 05.560.250/0001-08
NIRE: 26.6.0005566-5 de 26/09/2014

4) CAPITAL SOCIAL

O capital social é de R\$ 351.000,00 (trezentos e cinquenta mil reais), dividido em 351.000 quotas de R\$ 1,00 (um real) cada, totalmente integralizado, apresentando a seguinte composição:

SERGIO MURILO CORDEIRO DE MELO - Participa com 100%

Essa demonstração foi elaborada com base na documentação disponibilizada pela SM CORDEIRO DE MELO EIRELI – EPP. Sob as penas da lei, declaramos que as informações aqui contidas são verdadeiras e nos responsabilizamos por todas elas. As informações foram extraídas das folhas nº 63 a 69 do livro Diário nº 24 registrado na junta comercial do estado de Pernambuco sob nº 239399560 em 04/05/2023. A sociedade não possui Conselho Fiscal instalado. A Sociedade não possui Auditoria Independente

RECIFE , 31 de Dezembro de 2022

 SERGIO MURILO CORDEIRO DE MELO
 SÓCIO-ADMINISTRADOR
 CPF: 304.376.014-04 - RG: 1.822.079
 SDS/PE

 CLÁUDIO TEIXEIRA DE SOUZA JÚNIOR
 CONTADOR
 CRC: PE- 019221/O-6
 CPF: 317.222.704-97 - RG: 1796089
 SSP/PE

08/05/2023



Certifico o Registro em 08/05/2023
 Arquivamento 20239399129 de 08/05/2023 Protocolo 239399129 de 04/05/2023 NIRE 26600055665
 Nome da empresa SM CORDEIRO DE MELO LTDA EPP
 Este documento pode ser verificado em <http://redesim.jucepe.pe.gov.br/autenticacaodocumentos/autenticacao.aspx>
 Chancela 69956062118549



http://assinador.pscs.com.br/assinadorweb/autenticacao?chave1=CS0hguy07153MKhsCjV7g&chave2=biVYHKotZXWAGXCKI4Fdlw
 ASSINADO DIGITALMENTE POR: 30437601404-SERGIO MURILO CORDEIRO DE MELO|31722270497-CLAUDIO TEIXEIRA DE SOUZA JUNIOR



ÍNDICES ECONÔMICOS EM 31 DE DEZEMBRO DE 2022

$$\text{LG} = \frac{\text{Ativo Circulante} + \text{Realizável a Longo Prazo}}{\text{Passivo Circulante} + \text{Passivo Não Circulante}} = \frac{980.116,49}{444.335,80} \quad \text{LG} = 2,21$$

A empresa possui R\$ 1,44 para cada R\$ 1,00 de dívida.

$$\text{SG} = \frac{\text{Ativo Total}}{\text{Passivo Circulante} + \text{Passivo Não Circulante}} = \frac{1.066.102,70}{444.335,80} \quad \text{SG} = 2,40$$

A empresa possui R\$ 1,56 de ativos para cada R\$ 1,00 de dívida.

$$\text{LC} = \frac{\text{Ativo Circulante}}{\text{Passivo Circulante}} = \frac{804.667,15}{423.784,50} \quad \text{LC} = 1,90$$

A empresa possui R\$ 1,57 de ativos de curto prazo para cada R\$ 1,00 de dívidas a curto prazo.

$$\text{CGL} = \frac{\text{Ativo Circulante} - \text{Passivo Circulante}}{\text{Passivo Circulante} + \text{Passivo Não Circulante}} = \frac{380.882,65}{444.335,80} \quad \text{CGL} = 0,86$$

Caso a empresa liquidasse todos os seus débitos de curto prazo, restariam R\$ 279.318,24 de ativos de curto prazo

$$\text{EG} = \frac{\text{Passivo Circulante} + \text{Passivo Não Circulante}}{\text{Ativo Total}} = \frac{444.335,80}{1.066.102,70} \quad \text{EG} = 0,42$$

As dívidas da empresa representam 64% de todos os seus bens e direitos.

Recife / PE, 31 de Dezembro de 2022

Esta demonstração foi elaborada com base na documentação disponibilizada pela SM CORDEIRO DE MELO EIRELI – EPP. Sob as penas da lei, declaramos que as informações aqui contidas são verdadeiras e nos responsabilizamos por todas elas. As informações foram extraídas das folhas nº 63 a 69 do livro Diário nº 24 registrado na junta comercial do estado de Pernambuco sob nº 239399560 em 04/05/2023. A sociedade não possui Conselho Fiscal instalado. A Sociedade não possui Auditoria Independente

SERGIO MURILO CORDEIRO DE MELO
SÓCIO-ADMINISTRADOR
CPF: 304.376.014-04 - RG: 1.822.079
SDS/PE

CLÁUDIO TEIXEIRA DE SOUZA JÚNIOR
CONTADOR
CRC: PE- 019221/O-6
CPF: 317.222.704-97 - RG: 1796089
SSP/PE

08/05/2023



Certifico o Registro em 08/05/2023
Arquivamento 20239399129 de 08/05/2023 Protocolo 239399129 de 04/05/2023 NIRE 26600055665
Nome da empresa SM CORDEIRO DE MELO LTDA EPP
Este documento pode ser verificado em <http://redesim.jucepe.pe.gov.br/autenticacaodocumentos/autenticacao.aspx>
Chancela 69956062118549



FOLHA: 00008



http://assinador.pcs.com.br/assinadorweb/autenticacao?chave1=CS0hguy07153MkhsCjY7g&chave2=biYHk0tZXWAGXCK14PdIw
ASSINADO DIGITALMENTE POR: 30437601404-SERGIO MURILO CORDEIRO DE MELO|31722270497-CLAUDIO TEIXEIRA DE SOUZA JUNIOR

TERMO DE ENCERRAMENTO

Contém estas demonstrações, 8 páginas numeradas seguidamente pelo processo eletrônico de dados totalmente escrituradas, de 00001 a 0008 e servirá de Balanço Patrimonial; Demonstração do resultado do exercício; Demonstração das Mutações do Patrimônio Líquido, indicadores de Desempenho e Notas Explicativas referente ao exercício findo em 31 de dezembro de 2022.

Razão Social: SM CORDEIRO DE MELO LTDA EPP
Endereço: JOAO TEIXEIRA, 398
Bairro: ESTANCIA
Cidade: RECIFE
Estado: PE
CEP: 50.771-400
Registro na Junta (NIRE): 26600055665
Data do Registro: 26/09/2014
Inscrição Estadual: 0300138-52
C.N.P.J./C.P.F.: 05.560.250/0001-08

RECIFE, 31 de Dezembro de 2022

SERGIO MURILO CORDEIRO DE MELO
SÓCIO-ADMINISTRADOR
CPF: 304.376.014-04 - RG: 1.822.079
SDS/PE

CLÁUDIO TEIXEIRA DE SOUZA JÚNIOR
CONTADOR
CRC: PE- 019221/O-6
CPF: 317.222.704-97 - RG: 1796089
SSP/PE

08/05/2023



Certifico o Registro em 08/05/2023

Arquivamento 20239399129 de 08/05/2023 Protocolo 239399129 de 04/05/2023 NIRE 26600055665

Nome da empresa SM CORDEIRO DE MELO LTDA EPP

Este documento pode ser verificado em <http://redesim.jucepe.pe.gov.br/autenticacaodocumentos/autenticacao.aspx>

Chancela 69956062118549



239399129



TERMO DE AUTENTICAÇÃO

NOME DA EMPRESA	SM CORDEIRO DE MELO LTDA EPP
PROTOCOLO	239399129 - 04/05/2023
ATO	223 - BALANCO PUBLICADO
EVENTO	223 - BALANCO PUBLICADO

MATRIZ

NIRE 26600055665
CNPJ 05.560.250/0001-08
CERTIFICO O REGISTRO EM 08/05/2023
SOB N: 20239399129

REPRESENTANTES QUE ASSINARAM DIGITALMENTE

Cpf: 30437601404 - SERGIO MURILO CORDEIRO DE MELO - Assinado em 08/05/2023 às 09:47:59
Cpf: 31722270497 - CLAUDIO TEIXEIRA DE SOUZA JUNIOR - Assinado em 08/05/2023 às 09:41:37

Assinado eletronicamente por
JOAO PAULO ROCHA DAMASCENO
Secretário-Geral

08/05/2023



PODER JUDICIÁRIO DO ESTADO DE PERNAMBUCO

TRIBUNAL DE JUSTIÇANúcleo de Distribuição Processual - NUDIP 2º grau
Praça da República, s/n, bairro Santo Antônio
Fones nºs (081) 3182-0519 ou 3182-0594
CEP 50.010-040 RECIFE - PE**CERTIDÃO NEGATIVA
LICITAÇÃO**

VALIDADE 30 DIAS DA EMISSÃO

Data da Emissão: 29/06/2023 09h26min

Data de Validade: 29/07/2023

Nº da Certidão: 01502274/2023

Nº da Autenticidade: OI.6Q.BL.3X.0D

Os dados dos documentos constantes nesta certidão foram informados pelo solicitante, sua titularidade e autenticidade deverão ser conferidas pelo interessado, conforme o documento original

Razão Social: **SM CORDEIRO DE MELO EIRELI**CNPJ: **05.560.250/0001-08**Inscrição Estadual: **03002309**Endereço Residencial: **RUA JOÃO TEIXEIRA, 398**

Compl:

Bairro: **ESTÂNCIA**Cidade: **Recife/PE**

Certifico que NADA CONSTA nos registros de distribuição no Sistema Processo Judicial Eletrônico – PJe 2º Grau, implantado nas Unidades Judiciárias, no âmbito do Tribunal de Justiça do Estado de Pernambuco, AÇÃO DE FALÊNCIA, CONCORDATA, RECUPERAÇÃO JUDICIAL E RECUPERAÇÃO EXTRAJUDICIAL protocolada e que esteja em tramitação contra a pessoa acima identificada.

A presente certidão, em consonância com a legislação vigente, atende ao disposto na Instrução Normativa do TJPE nº 07 de 02/06/2014, na Resolução do CNJ nº 185 e na Lei 11.419/2006 e foi expedida gratuitamente através da Internet.

Observações:

A autenticidade desta certidão deverá ser confirmada no sítio eletrônico do Tribunal de Justiça do Estado de Pernambuco, através do link <https://www.tjpe.jus.br/certidaopje/xhtml/main.xhtml>, na opção - Validar Certidão Negativa de Processos Cíveis (PJe) - utilizando o número de autenticidade acima identificado.

Esta certidão não abrange os processos distribuídos antes da implantação do Sistema Processo Judicial Eletrônico PJe, no âmbito do Tribunal de Justiça de Pernambuco. O referido é verdade e dou fé.



PODER JUDICIÁRIO DO ESTADO DE PERNAMBUCO
TRIBUNAL DE JUSTIÇA

Fórum Des. Rodolfo Aureliano
Av. Desembargador Guerra Barreto, 200 – Térreo – Ala Sul, bairro Joana Bezerra
Fones nº (081) 3181-0400 (FAX)/ 3181-0476 e 3181-0470
CEP 50.090-700 - RECIFE - PE

**CERTIDÃO NEGATIVA
LICITAÇÃO**

VALIDADE 30 DIAS DA EMISSÃO

Data da Emissão: 29/06/2023 09h25min

Data de Validade: 29/07/2023

Nº da Certidão: 01502272/2023

Nº da Autenticidade: TI.RH.K3.78.R7

Os dados dos documentos constantes nesta certidão foram informados pelo solicitante, sua titularidade e autenticidade deverão ser conferidas pelo interessado, conforme o documento original

Razão Social: **SM CORDEIRO DE MELO EIRELI**

CNPJ: 05.560.250/0001-08

Inscrição Estadual: 03002309

Endereço Residencial: RUA JOÃO TEIXEIRA, 398

Compl:

Bairro: ESTÂNCIA

Cidade: Recife/PE

Certifico que NADA CONSTA nos registros de distribuição no Sistema Processo Judicial Eletrônico – PJe 1º Grau, implantado nas Unidades Judiciárias, no âmbito do Tribunal de Justiça do Estado de Pernambuco, AÇÃO DE FALÊNCIA, CONCORDATA, RECUPERAÇÃO JUDICIAL E RECUPERAÇÃO EXTRAJUDICIAL protocolada e que esteja em tramitação contra a pessoa acima identificada.

A presente certidão, em consonância com a legislação vigente, atende ao disposto na Instrução Normativa do TJPE nº 07 de 02/06/2014, na Resolução do CNJ nº 185 e na Lei 11.419/2006 e foi expedida gratuitamente através da Internet.

Observações:

A autenticidade desta certidão deverá ser confirmada no sítio eletrônico do Tribunal de Justiça do Estado de Pernambuco, através do link <https://www.tjpe.jus.br/certidaopje/xhtml/main.xhtml>, na opção - Validar Certidão Negativa de Processos Cíveis (PJe) - utilizando o número de autenticidade acima identificado.

Esta certidão não abrange os processos distribuídos antes da implantação do Sistema Processo Judicial Eletrônico do TJPE, no âmbito do Tribunal de Justiça de Pernambuco. O referido é verdade e dou fé.



PREFEITURA DE SÃO LOURENÇO DA MATA

Paço Municipal



ANO: 2023

PROCESSO LICITATÓRIO Nº 047/2023
PREGÃO ELETRÔNICO PARA REGISTRO DE PREÇOS Nº
029/2023

CAPA DE ROSTO

DILIGENCIA.

EMPRESA: BT COMERCIO INTELIGENTE LTDA.

CNPJ.:45.329.312/0001-81.

Página 1 de 1



Histórico do Empregador

O Histórico do Empregador apresenta os registros dos CRF concedidos nos últimos 24 meses, conforme Manual de Orientações Regularidade do Empregador.

Inscrição: 45.329.312/0001-81

Razão social: BT COMERCIO INTELIGENTE LTDA

Data de Emissão/Leitura	Data de Validade	Número do CRF
16/09/2023	16/09/2023 a 15/10/2023	2023091604111328757606
03/08/2023	28/08/2023 a 26/09/2023	2023082806545166611945
09/08/2023	09/08/2023 a 07/09/2023	2023080922134833062800
21/07/2023	21/07/2023 a 19/08/2023	2023072111023832738969
02/07/2023	02/07/2023 a 31/07/2023	2023070203434711061017
13/06/2023	13/06/2023 a 12/07/2023	2023061304274652535646
25/05/2023	25/05/2023 a 23/06/2023	2023052504455074105800
06/05/2023	06/05/2023 a 04/06/2023	2023050604003151025313
17/04/2023	17/04/2023 a 16/05/2023	2023041703300780163952
29/03/2023	29/03/2023 a 27/04/2023	2023032904204848477124
10/03/2023	10/03/2023 a 08/04/2023	2023031004172724225517
19/02/2023	19/02/2023 a 20/03/2023	2023021904011158942108
31/01/2023	31/01/2023 a 01/03/2023	2023013104260573727371
11/01/2023	11/01/2023 a 09/02/2023	2023011101215186320327
23/12/2022	23/12/2022 a 21/01/2023	2022122301313409546519
04/12/2022	04/12/2022 a 02/01/2023	2022120401110192774737
15/11/2022	15/11/2022 a 14/12/2022	2022111501341238249432
27/10/2022	27/10/2022 a 25/11/2022	2022102701303366619416
08/10/2022	08/10/2022 a 06/11/2022	2022100801290733768897
19/09/2022	19/09/2022 a 18/10/2022	2022091901100758013582
31/08/2022	31/08/2022 a 29/09/2022	2022083101353806059948
12/08/2022	12/08/2022 a 10/09/2022	2022081201241720130111
24/07/2022	24/07/2022 a 22/08/2022	2022072401050562766503
05/07/2022	05/07/2022 a 03/08/2022	2022070501263314694254
16/06/2022	16/06/2022 a 15/07/2022	2022061601125264510916
28/05/2022	28/05/2022 a 26/06/2022	2022052801134029737520
09/05/2022	09/05/2022 a 07/06/2022	2022050900424160932581
20/04/2022	20/04/2022 a 19/05/2022	2022042000423085162799
01/04/2022	01/04/2022 a 30/04/2022	2022040100404678099214

Voltar



Data da consulta: 04/10/2023 14:20:44

Identificação do Contribuinte - CNPJ Matriz

CNPJ: 45.329.312/0001-81

A opção pelo Simples Nacional e/ou SIMEI abrange todos os estabelecimentos da empresa

Nome Empresarial: BT COMERCIO INTELIGENTE LTDA



Situação Atual

Situação no Simples Nacional: **NÃO** optante pelo Simples Nacional

Situação no SIMEI: **NÃO** enquadrado no SIMEI

+ Mais informações

Voltar

Gerar PDF



MINISTÉRIO DA FAZENDA
Secretaria da Receita Federal do Brasil
Procuradoria-Geral da Fazenda Nacional



**CERTIDÃO POSITIVA COM EFEITOS DE NEGATIVA DE DÉBITOS RELATIVOS AOS TRIBUTOS
FEDERAIS E À DÍVIDA ATIVA DA UNIÃO**

Nome: BT COMERCIO INTELIGENTE LTDA
CNPJ: 45.329.312/0001-81

Ressalvado o direito de a Fazenda Nacional cobrar e inscrever quaisquer dívidas de responsabilidade do sujeito passivo acima identificado que vierem a ser apuradas, é certificado que:

1. constam débitos administrados pela Secretaria da Receita Federal do Brasil (RFB) com exigibilidade suspensa nos termos do art. 151 da Lei nº 5.172, de 25 de outubro de 1966 - Código Tributário Nacional (CTN), ou objeto de decisão judicial que determina sua desconsideração para fins de certificação da regularidade fiscal, ou ainda não vencidos; e
2. não constam inscrições em Dívida Ativa da União (DAU) na Procuradoria-Geral da Fazenda Nacional (PGFN).

Conforme disposto nos arts. 205 e 206 do CTN, este documento tem os mesmos efeitos da certidão negativa.

Esta certidão é válida para o estabelecimento matriz e suas filiais e, no caso de ente federativo, para todos os órgãos e fundos públicos da administração direta a ele vinculados. Refere-se à situação do sujeito passivo no âmbito da RFB e da PGFN e abrange inclusive as contribuições sociais previstas nas alíneas 'a' a 'd' do parágrafo único do art. 11 da Lei nº 8.212, de 24 de julho de 1991.

A aceitação desta certidão está condicionada à verificação de sua autenticidade na Internet, nos endereços <<http://rfb.gov.br>> ou <<http://www.pgfn.gov.br>>.

Certidão emitida gratuitamente com base na Portaria Conjunta RFB/PGFN nº 1.751, de 2/10/2014.

Emitida às 09:38:45 do dia 09/03/2023 <hora e data de Brasília>.

Válida até 05/09/2023.

Código de controle da certidão: **AFDA.AB04.08CB.54BC**

Qualquer rasura ou emenda invalidará este documento.

[Voltar](#)[Imprimir](#)

Certificado de Regularidade do FGTS - CRF

Inscrição: 45.329.312/0001-81
Razão Social: BT COMERCIO INTELIGENTE LTDA
Endereço: AV SETECENTOS SALA 04 - GALPAO 17 MOD 13/14 / TERMINAL
INTERMODAL / SERRA / ES / 29161-414

A Caixa Econômica Federal, no uso da atribuição que lhe confere o Art. 7, da Lei 8.036, de 11 de maio de 1990, certifica que, nesta data, a empresa acima identificada encontra-se em situação regular perante o Fundo de Garantia do Tempo de Serviço - FGTS.

O presente Certificado não servirá de prova contra cobrança de quaisquer débitos referentes a contribuições e/ou encargos devidos, decorrentes das obrigações com o FGTS.

Validade: 16/09/2023 a 15/10/2023

Certificação Número: 2023091604111328757606

Informação obtida em 04/10/2023 14:16:00

A utilização deste Certificado para os fins previstos em Lei esta condicionada a verificação de autenticidade no site da Caixa:
www.caixa.gov.br



PODER JUDICIÁRIO
JUSTIÇA DO TRABALHO



CERTIDÃO NEGATIVA DE DÉBITOS TRABALHISTAS

Nome: BT COMERCIO INTELIGENTE LTDA (MATRIZ E FILIAIS)

CNPJ: 45.329.312/0001-81

Certidão n°: 17713800/2023

Expedição: 28/04/2023, às 07:59:50

Validade: 25/10/2023 - 180 (cento e oitenta) dias, contados da data de sua expedição.

Certifica-se que **BT COMERCIO INTELIGENTE LTDA (MATRIZ E FILIAIS)**, inscrito(a) no CNPJ sob o n° **45.329.312/0001-81**, **NÃO CONSTA** como inadimplente no Banco Nacional de Devedores Trabalhistas.

Certidão emitida com base nos arts. 642-A e 883-A da Consolidação das Leis do Trabalho, acrescentados pelas Leis ns.º 12.440/2011 e 13.467/2017, e no Ato 01/2022 da CGJT, de 21 de janeiro de 2022. Os dados constantes desta Certidão são de responsabilidade dos Tribunais do Trabalho.

No caso de pessoa jurídica, a Certidão atesta a empresa em relação a todos os seus estabelecimentos, agências ou filiais.

A aceitação desta certidão condiciona-se à verificação de sua autenticidade no portal do Tribunal Superior do Trabalho na Internet (<http://www.tst.jus.br>).

Certidão emitida gratuitamente.

INFORMAÇÃO IMPORTANTE

Do Banco Nacional de Devedores Trabalhistas constam os dados necessários à identificação das pessoas naturais e jurídicas inadimplentes perante a Justiça do Trabalho quanto às obrigações estabelecidas em sentença condenatória transitada em julgado ou em acordos judiciais trabalhistas, inclusive no concernente aos recolhimentos previdenciários, a honorários, a custas, a emolumentos ou a recolhimentos determinados em lei; ou decorrentes de execução de acordos firmados perante o Ministério Público do Trabalho, Comissão de Conciliação Prévia ou demais títulos que, por disposição legal, contiver força executiva.



Consulta certidão online

DOCUMENTO VERIFICADO

O DOCUMENTO ABAIXO FOI CONFIRMADO COMO AUTÊNTICO.

Não consta como empresário individual, titular, sócio, administrador e/ou participa de empresa registrada nesta Junta Comercial

Esta certidão foi emitida automaticamente em 09/06/2023, às 13:16:09 (horário de Brasília).
Se impressa, verificar sua autenticidade no <https://www.simplifica.es.gov.br>, com o código
5GZDDPAD.



ESC2301365929

Paulo Cezar Juffo

Secretário Geral

Consulta certidão online

DOCUMENTO VERIFICADO

O DOCUMENTO ABAIXO FOI CONFIRMADO COMO AUTÊNTICO.





NIRE (Sede) 32202888874	CNPJ 45.329.312/0001-81	Data de Ato Constitutivo 17/02/2022	Início de Atividade 11/02/2022
Endereço Completo Avenida SETECENTOS, Nº S/N, SALA 04 GALPAO17 - MODULOS 13 E 14, TERMINAL INTERMODAL DA SERRA - Serra/ES - CEP 29161-414			
Objeto Social COMERCIO VAREJISTA ESPECIALIZADO DE ELETRODOMESTICOS E EQUIPAMENTOS DE AUDIO E VIDEO (SISTEMAS E CENTRAIS DE AR CONDICIONADO APARELHOS DE REFRIGERACAO, VENTILACAO, EXAUSTAO E CALEFACAO SISTEMAS E APARELHOS DE AQUECIMENTO DE AGUA, FILTROS E PURIFICADORES DE AGUA, DE AR E COMPRESSORES ENTRE OUTROS ELETRODOMESTICOS DRONES) COMERCIO A VAREJO DE PNEUMATICOS E CAMARAS-DE-AR COMERCIO VAREJISTA DE MATERIAL ELETRICO COMERCIO VAREJISTA DE FERRAGENS E FERRAMENTAS COMERCIO VAREJISTA DE MADEIRA E ARTEFATOS (MDF, ESQUADRIAS DE MADEIRA, ENTRE OUTROS ARTEFATOS DE MADEIRA) COMERCIO VAREJISTA DE MATERIAIS DE CONSTRUCAO NAO ESPECIFICADOS ANTERIORMENTE (ESQUADRIAS METALICAS E PORTOES AUTOMATICOS, ENTRE OUTROS) COMERCIO VAREJISTA DE MATERIAIS DE CONSTRUCAO EM GERAL COMERCIO VAREJISTA ESPECIALIZADO DE EQUIPAMENTOS E SUPRIMENTOS DE INFORMATICA COMERCIO VAREJISTA ESPECIALIZADO DE EQUIPAMENTOS DE TELEFONIA E COMUNICACAO COMERCIO VAREJISTA DE MOVEIS COMERCIO VAREJISTA DE ARTIGOS DE COLCHOARIA COMERCIO VAREJISTA DE ARTIGOS DE ILUMINACAO COMERCIO VAREJISTA DE ARTIGOS DE CAMA, MESA E BANHO COMERCIO VAREJISTA ESPECIALIZADO DE PECAS E ACESSORIOS PARA APARELHOS ELETROELETRONICOS PARA USO DOMESTICO COMERCIO VAREJISTA DE ARTIGOS DE TAPECARIA, CORTINAS E PERSIANAS COMERCIO VAREJISTA DE OUTROS ARTIGOS DE USO PESSOAL E DOMESTICO NAO ESPECIFICADOS ANTERIORMENTE (TOLDOS E SIMILARES ARTIGOS PARA HABITACAO DE VIDRO, CRISTAL, PORCELANA, BORRACHA, PLASTICO, METAL, MADEIRA, VIME, BAMBU E OUTROS SIMILARES - PANEAS, LOUCAS, GARRAFAS TERMICAS, ESCADAS DOMESTICAS. ESCOVAS, VASSOURAS, CABIDES ETC.) COMERCIO VAREJISTA DE LIVROS COMERCIO VAREJISTA DE ARTIGOS DE PAPELARIA COMERCIO VAREJISTA DE BRINQUEDOS E ARTIGOS RECREATIVOS COMERCIO VAREJISTA DE BICICLETAS E TRICICLOS PECAS E ACESSORIOS COMERCIO VAREJISTA DE COSMETICOS, PRODUTOS DE PERFUMARIA E DE HIGIENE PESSOAL COMERCIO VAREJISTA DE ARTIGOS DO VESTUARIO E ACESSORIOS COMERCIO VAREJISTA DE PRODUTOS SANEANTES DOMISSANITARIOS COMERCIO VAREJISTA DE EQUIPAMENTOS PARA ESCRITORIO ALUGUEL DE OUTRAS MAQUINAS E EQUIPAMENTOS COMERCIAIS E INDUSTRIAIS NAO ESPECIFICADOS ANTERIORMENTE, SEM OPERADOR (MAQUINAS E EQUIPAMENTOS ELETRICOS OU NAO, SEM OPERADOR) COMERCIO VAREJISTA DE ARTIGOS ESPORTIVOS COMERCIO VAREJISTA DE CALCADOS COMERCIO VAREJISTA DE ARTIGOS DE VIAGEM			
Capital Social R\$ 100.000,00 (cem mil reais)		Porte EPP (Empresa de Pequeno Porte)	Prazo de Duração Indeterminado
Capital Integralizado R\$ 0,00 (zero reais)			
Dados do Sócio			
Nome LUCAS GRIEBELER SANDI	CPF/CNPJ 091.465.579-54	Participação no capital R\$ 100.000,00	Espécie de sócio Sócio
			Administrador S
			Término do mandato Indeterminado



Dados do Administrador		
Nome LUCAS GRIEBELER SANDI	CPF 091.465.579-54	Término do mandato Indeterminado
Último Arquivamento		
Data 19/01/2023	Número 20222132434	Ato/eventos 002 / 022 - ALTERACAO DE DADOS E DE NOME EMPRESARIAL
		Situação ATIVA <hr/> Status SEM STATUS



Esta certidão foi emitida automaticamente em 09/06/2023, às 13:15:59 (horário de Brasília).

Se impressa, verificar sua autenticidade no <https://www.simplifica.es.gov.br>, com o código O3ASXKVE.



ESC2301365870

Paulo Cezar Juffo

Secretário(a) Geral

1ª ALTERAÇÃO CONTRATUAL DA SOCIEDADE LIMITADA UNIPESSOAL
BT COMERCIO INTELIGENTE LTDA
CNPJ: 45.329.312/0001-81



Pelo presente instrumento particular de alteração contratual:

JONATAN RIBEIRO LEMOS, brasileiro, solteiro, empresário, nascido em 09/01/1989, portador da Carteira de Identificade nº 28460149, MT/MG, inscrito no CPF nº 084.043.836-26, residente e domiciliado na cidade de Belo Horizonte - MG, na RUA Sorocaba, nº 614, Piratininga (Venda Nova), CEP: 31573-020.

Único sócio da sociedade limitada **“YING IMPORTACAO E EXPORTACAO DO BRASIL LTDA”**, com sede na Rodovia Darly Santos, nº 4000, Galpao 01-B, Sala 03, Darly Santos, Vila Velha/ES, CEP: 29103300, registrada na JUCEES sob o nº. 32202888874 e devidamente inscrita no CNPJ sob o nº. 45.329.312/0001-81, resolve proceder com a alteração contratual, conforme as cláusulas e condições abaixo:

Cláusula Primeira - Altera-se o nome empresarial da sociedade que passa a ser: **“BT COMERCIO INTELIGENTE LTDA”**.

Parágrafo Único - A sociedade usará a expressão **“BT COMERCIO INTELIGENTE”** como nome fantasia.

Cláusula Segunda - Altera-se o endereço da sociedade que passa a ser na Avenida Setecentos, S/N, Sala 04, Galpão 017, Módulos 13 e 14, Terminal Intermodal da Serra, Serra/ES, CEP: 29.161-414.

Cláusula Terceira - A sociedade passa a ter por objeto o exercício das seguintes atividades econômicas: Comércio varejista especializado de eletrodomésticos e equipamentos de áudio e vídeo (sistemas e centrais de ar condicionado, aparelhos de refrigeração, ventilação, exaustão e calefação, sistemas e aparelhos de aquecimento de água, filtros e purificadores de água, de ar e compressores, entre outros eletrodomésticos, drones), Comércio a varejo de pneumáticos e câmaras-de-ar, Comércio varejista de material elétrico, Comércio varejista de ferragens e ferramentas, Comércio varejista de madeira e artefatos (MDF, esquadrias de madeira, entre outros artefatos de madeira), Comércio varejista de materiais de construção não especificados anteriormente, (esquadrias metálicas e portões automáticos, entre outros), Comércio varejista de materiais de construção em geral, Comércio varejista especializado de equipamentos e suprimentos de informática, Comércio varejista especializado de equipamentos de telefonia e comunicação, Comércio varejista de móveis, Comércio varejista de artigos de colchoaria,



1ª ALTERAÇÃO CONTRATUAL DA SOCIEDADE LIMITADA UNIPESSOAL

BT COMERCIO INTELIGENTE LTDA

CNPJ: 45.329.312/0001-81

Comércio varejista de artigos de iluminação, Comercio varejista de artigos de cama, mesa e banho, Comércio varejista especializado de peças e acessórios para aparelhos eletroeletrônicos para uso doméstico, Comércio varejista de artigos de tapeçaria, cortinas e persianas, Comércio varejista de outros artigos de uso pessoal e doméstico não especificados anteriormente (Toldos e similares, artigos para habitação de vidro, cristal, porcelana, borracha, plástico, metal, madeira, vime, bambu e outros similares - painéis, louças, garrafas térmicas, escadas domésticas. escovas, vassouras, cabides etc.), Comércio varejista de livros, Comércio varejista de artigos de papelaria, Comércio varejista de brinquedos e artigos recreativos, Comércio varejista de bicicletas e triciclos, peças e acessórios, Comércio varejista de cosméticos, produtos de perfumaria e de higiene pessoal, Comércio varejista de artigos do vestuário e acessórios, Comércio varejista de produtos saneantes domissanitários, Comércio varejista de equipamentos para escritório, Aluguel de outras máquinas e equipamentos comerciais e industriais não especificados anteriormente, sem operador (máquinas e equipamentos elétricos ou não, sem operador), Comércio varejista de artigos esportivos, Comércio varejista de calçados, Comércio varejista de artigos de viagem.

Parágrafo Único - Em estabelecimento eleito como Sede (Matriz) serão exercidas as seguintes atividades: Comércio varejista especializado de eletrodomésticos e equipamentos de áudio e vídeo (sistemas e centrais de ar condicionado, aparelhos de refrigeração, ventilação, exaustão e calefação, sistemas e aparelhos de aquecimento de água, filtros e purificadores de água, de ar e compressores, entre outros eletrodomésticos, drones), Comércio a varejo de pneumáticos e câmaras-de-ar, Comércio varejista de material elétrico, Comércio varejista de ferragens e ferramentas, Comércio varejista de madeira e artefatos (MDF, esquadrias de madeira, entre outros artefatos de madeira), Comércio varejista de materiais de construção não especificados anteriormente, (esquadrias metálicas e portões automáticos, entre outros), Comércio varejista de materiais de construção em geral, Comércio varejista especializado de equipamentos e suprimentos de informática, Comércio varejista especializado de equipamentos de telefonia e comunicação, Comércio varejista de móveis, Comércio varejista de artigos de colchoaria, Comércio varejista de artigos de iluminação, Comercio varejista de artigos de cama, mesa e banho, Comércio varejista especializado de peças e acessórios para aparelhos eletroeletrônicos para uso doméstico, Comércio varejista de artigos de tapeçaria, cortinas e persianas, Comércio varejista de outros artigos de uso pessoal e doméstico não especificados anteriormente (Toldos e similares, artigos para habitação de vidro, cristal, porcelana, borracha, plástico, metal, madeira, vime, bambu e outros similares - painéis, louças, garrafas térmicas, escadas domésticas. escovas, vassouras, cabides etc.), Comércio

1ª ALTERAÇÃO CONTRATUAL DA SOCIEDADE LIMITADA UNIPESSOAL
BT COMERCIO INTELIGENTE LTDA
CNPJ: 45.329.312/0001-81



varejista de livros, Comércio varejista de artigos de papelaria, Comércio varejista de brinquedos e artigos recreativos, Comércio varejista de bicicletas e triciclos, peças e acessórios, Comércio varejista de cosméticos, produtos de perfumaria e de higiene pessoal, Comércio varejista de artigos do vestuário e acessórios, Comércio varejista de produtos saneantes domissanitários, Comércio varejista de equipamentos para escritório, Aluguel de outras máquinas e equipamentos comerciais e industriais não especificados anteriormente, sem operador (máquinas e equipamentos elétricos ou não, sem operador), Comércio varejista de artigos esportivos, Comércio varejista de calçados, Comércio varejista de artigos de viagem.

Codificação das atividades econômicas

- 47.53-9-00 - Comércio varejista especializado de eletrodomésticos e equipamentos de áudio e vídeo;
- 45.30-7-05 - Comércio a varejo de pneumáticos e câmaras-de-ar;
- 47.42-3-00 - Comércio varejista de material elétrico;
- 47.44-0-01 - Comércio varejista de ferragens e ferramentas;
- 47.44-0-02 - Comércio varejista de madeira e artefatos;
- 47.44-0-05 - Comércio varejista de materiais de construção não especificados anteriormente;
- 47.44-0-99 - Comércio varejista de materiais de construção em geral;
- 47.51-2-01 - Comércio varejista especializado de equipamentos e suprimentos de informática;
- 47.52-1-00 - Comércio varejista especializado de equipamentos de telefonia e comunicação;
- 47.54-7-01 - Comércio varejista de móveis;
- 47.54-7-02 - Comércio varejista de artigos de colchoaria;
- 47.54-7-03 - Comércio varejista de artigos de iluminação;
- 47.55-5-03 - Comercio varejista de artigos de cama, mesa e banho;
- 47.57-1-00 - Comércio varejista especializado de peças e acessórios para aparelhos eletroeletrônicos para uso doméstico, exceto informática e comunicação;
- 47.59-8-01 - Comércio varejista de artigos de tapeçaria, cortinas e persianas;
- 47.59-8-99 - Comércio varejista de outros artigos de uso pessoal e doméstico não especificados anteriormente;
- 47.61-0-01 - Comércio varejista de livros;
- 47.61-0-03 - Comércio varejista de artigos de papelaria;
- 47.63-6-01 - Comércio varejista de brinquedos e artigos recreativos;
- 47.63-6-03 - Comércio varejista de bicicletas e triciclos; peças e acessórios;

1ª ALTERAÇÃO CONTRATUAL DA SOCIEDADE LIMITADA UNIPESSOAL

BT COMERCIO INTELIGENTE LTDA

CNPJ: 45.329.312/0001-81



- 47.72-5-00 - Comércio varejista de cosméticos, produtos de perfumaria e de higiene pessoal;
 47.81-4-00 - Comércio varejista de artigos do vestuário e acessórios;
 47.89-0-05 - Comércio varejista de produtos saneantes domissanitários;
 47.89-0-07 - Comércio varejista de equipamentos para escritório;
 77.39-0-99 - Aluguel de outras máquinas e equipamentos comerciais e industriais não especificados anteriormente, sem operador;
 4763-6/02 Comércio varejista de artigos esportivos;
 4782-2/01 Comércio varejista de calçados;
 4782-2/02 Comércio varejista de artigos de viagem.

Cláusula Quarta - O sócio único delibera alterar o contrato social no que tange a formalidade de integralização do capital social, constante na cláusula quinta do documento arquivado em 17/02/2022, sob o nº 32202888874, protocolo 220226571 de 17/01/2022, que foi registrada a subscrição do capital no valor de R\$ 100.000,00 (cem mil reais), na qual a integralização de R\$ 15.000,00 (quinze mil) seria de imediato e o valor de R\$ 85.000,00 (oitenta e cinco mil reais), até o dia 31/12/2022, sendo o correto considerar conforme redação a seguir:

“O capital social será de R\$ 100.000,00 (cem mil reais), dividido em 100.000 (cem mil) quotas, de valor nominal de R\$ 1,00 (um real) cada uma, totalmente subscrito, neste ato, com prazo até a data de 30/06/2023 para integralização, em moeda corrente nacional, distribuído da seguinte forma:”

Nome do Sócio	Qtd Quotas	R\$	%
Jonatan Ribeiro Lemos	100.000	100.000,00	100
Total:	100.000	100.000,00	100

Cláusula Quinta - Admita-se na sociedade: **LUCAS GRIEBELER SANDI**, brasileiro, casado sob o regime de comunhão parcial de bens, empresário, natural de Lages/SC, nascido em 30/07/1994, portador da Carteira de Identidade sob o nº 09146557954 SSP/SC, inscrito no CPF sob o nº 091.465.579-54, residente e domiciliado à Rua Orlando Ribeiro Schmidt, Nº 100, Casa 08, Lages, Santa Catarina, CEP: 88.512-345.

1ª ALTERAÇÃO CONTRATUAL DA SOCIEDADE LIMITADA UNIPESSOAL
BT COMERCIO INTELIGENTE LTDA
CNPJ: 45.329.312/0001-81



Cláusula Sexta - O sócio **JONATAN RIBEIRO LEMOS**, já qualificado acima, não desejando mais permanecer na sociedade, retira-se da mesma, cedendo e transferindo por venda a totalidade de suas quotas, formado por 100.000 (cem mil) quotas, no valor de R\$ 1,00 (um real) cada uma, perfazendo um total de 100.000,00 (cem mil reais), ao novo sócio **LUCAS GRIEBELER SANDI**.

Parágrafo Único - Por este ato também, o sócio que se retira dá a mais ampla e rasa quitação de seus direitos, nada mais tendo a reclamar em tempo algum quanto a seus direitos na sociedade.

Cláusula Sétima - O capital social permanece inalterado em seu valor, tanto na quantidade das quotas, quanto no valor de cada quota em que se divide, sendo que por força de cessão e transferência das quotas, passa a ser distribuído da seguinte forma:

Nome do Sócio	Qtd Quotas	R\$	%
Lucas Griebeler Sandi	100.000	100.000,00	100
Total:	100.000	100.000,00	100

Cláusula Oitava - A administração da sociedade empresária limitada será exercida por **LUCAS GRIEBELER SANDI**, que assinará isoladamente, com os poderes e atribuições de representar a empresa ativa e passivamente, judicial ou extrajudicialmente, podendo praticar todos os atos compreendidos no objeto social, autorizado o uso do nome empresarial, sempre no interesse da sociedade, ficando vedado, entretanto, em negócios estranhos aos fins sociais em assuntos de interesse da sociedade, podendo assinar quaisquer documentos de comum acordo em todos os órgãos públicos, contrair empréstimos em estabelecimentos bancários.

Cláusula Nona Em virtude das alterações supracitadas, consolida-se o contrato social conforme segue:

1ª ALTERAÇÃO CONTRATUAL DA SOCIEDADE LIMITADA UNIPESSOAL

BT COMERCIO INTELIGENTE LTDA

CNPJ: 45.329.312/0001-81

CONSOLIDAÇÃO DO CONTRATO SOCIAL

BT COMERCIO INTELIGENTE LTDA



Pelo presente instrumento particular de Contrato Social:

LUCAS GRIEBELER SANDI, brasileiro, casado sob o regime de comunhão parcial de bens, empresário, natural de Lages/SC, nascido em 30/07/1994, portador da Carteira de Identidade sob o nº 09146557954 SSP/SC, inscrito no CPF sob o nº 091.465.579-54, residente e domiciliado à Rua Orlando Ribeiro Schmidt, Nº 100, Casa 08, Lages, Santa Catarina, CEP: 88.512-345.

Único sócio da sociedade limitada “**BT COMERCIO INTELIGENTE LTDA**”, com sede na Avenida Setecentos, S/N, Sala 04, Galpão 017, Módulos 13 e 14, Terminal Intermodal da Serra, Serra/ES, CEP: 29.161-414, registrada na Junta Comercial do Estado do Espírito Santo - JUCEES sob o nº. 32202888874 e devidamente inscrita no CNPJ sob o nº. 45.329.312/0001-81, resolve consolidar o Contrato Social, conforme as cláusulas e condições abaixo:

DO NOME EMPRESARIAL

Cláusula Primeira - A sociedade adotará como nome empresarial: **BT COMERCIO INTELIGENTE LTDA**, e usará a expressão **BT COMERCIO INTELIGENTE** como nome fantasia.

DA SEDE

Cláusula Segunda - A sociedade terá sua sede no seguinte endereço: Avenida Setecentos, S/N, Sala 04, Galpão 017, Módulos 13 e 14, Terminal Intermodal da Serra, Serra/ES, CEP: 29.161-414.

DO OBJETO SOCIAL

Cláusula Terceira - A sociedade tem por objeto o exercício das seguintes atividades econômicas: Comércio varejista especializado de eletrodomésticos e equipamentos de áudio e vídeo (sistemas e centrais de ar condicionado, aparelhos de refrigeração, ventilação, exaustão

1ª ALTERAÇÃO CONTRATUAL DA SOCIEDADE LIMITADA UNIPESSOAL
BT COMERCIO INTELIGENTE LTDA
CNPJ: 45.329.312/0001-81



e calefação, sistemas e aparelhos de aquecimento de água, filtros e purificadores de água, de ar e compressores, entre outros eletrodomésticos, drones), Comércio a varejo de pneumáticos e câmaras-de-ar, Comércio varejista de material elétrico, Comércio varejista de ferragens e ferramentas, Comércio varejista de madeira e artefatos (MDF, esquadrias de madeira, entre outros artefatos de madeira), Comércio varejista de materiais de construção não especificados anteriormente, (esquadrias metálicas e portões automáticos, entre outros), Comércio varejista de materiais de construção em geral, Comércio varejista especializado de equipamentos e suprimentos de informática, Comércio varejista especializado de equipamentos de telefonia e comunicação, Comércio varejista de móveis, Comércio varejista de artigos de colchoaria, Comércio varejista de artigos de iluminação, Comercio varejista de artigos de cama, mesa e banho, Comércio varejista especializado de peças e acessórios para aparelhos eletroeletrônicos para uso doméstico, Comércio varejista de artigos de tapeçaria, cortinas e persianas, Comércio varejista de outros artigos de uso pessoal e doméstico não especificados anteriormente (Toldos e similares, artigos para habitação de vidro, cristal, porcelana, borracha, plástico, metal, madeira, vime, bambu e outros similares - panelas, louças, garrafas térmicas, escadas domésticas, escovas, vassouras, cabides etc.), Comércio varejista de livros, Comércio varejista de artigos de papelaria, Comércio varejista de brinquedos e artigos recreativos, Comércio varejista de bicicletas e triciclos, peças e acessórios, Comércio varejista de cosméticos, produtos de perfumaria e de higiene pessoal, Comércio varejista de artigos do vestuário e acessórios, Comércio varejista de produtos saneantes domissanitários, Comércio varejista de equipamentos para escritório, Aluguel de outras máquinas e equipamentos comerciais e industriais não especificados anteriormente, sem operador (máquinas e equipamentos elétricos ou não, sem operador), Comércio varejista de artigos esportivos, Comércio varejista de calçados, Comércio varejista de artigos de viagem.

Parágrafo Único - Em estabelecimento eleito como Sede (Matriz) são exercidas as seguintes atividades: Comércio varejista especializado de eletrodomésticos e equipamentos de áudio e vídeo (sistemas e centrais de ar condicionado, aparelhos de refrigeração, ventilação, exaustão e calefação, sistemas e aparelhos de aquecimento de água, filtros e purificadores de água, de ar e compressores, entre outros eletrodomésticos, drones), Comércio a varejo de pneumáticos e câmaras-de-ar, Comércio varejista de material elétrico, Comércio varejista de ferragens e ferramentas, Comércio varejista de madeira e artefatos (MDF, esquadrias de madeira, entre outros artefatos de madeira), Comércio varejista de materiais de construção não especificados anteriormente, (esquadrias metálicas e portões automáticos, entre outros), Comércio varejista de materiais de construção em geral, Comércio varejista especializado de equipamentos e

**1ª ALTERAÇÃO CONTRATUAL DA SOCIEDADE LIMITADA UNIPESSOAL****BT COMERCIO INTELIGENTE LTDA**

CNPJ: 45.329.312/0001-81

suprimentos de informática, Comércio varejista especializado de equipamentos de telefonia e comunicação, Comércio varejista de móveis, Comércio varejista de artigos de colchoaria, Comércio varejista de artigos de iluminação, Comercio varejista de artigos de cama, mesa e banho, Comércio varejista especializado de peças e acessórios para aparelhos eletroeletrônicos para uso doméstico, Comércio varejista de artigos de tapeçaria, cortinas e persianas, Comércio varejista de outros artigos de uso pessoal e doméstico não especificados anteriormente (Toldos e similares, artigos para habitação de vidro, cristal, porcelana, borracha, plástico, metal, madeira, vime, bambu e outros similares - panelas, louças, garrafas térmicas, escadas domésticas, escovas, vassouras, cabides etc.), Comércio varejista de livros, Comércio varejista de artigos de papelaria, Comércio varejista de brinquedos e artigos recreativos, Comércio varejista de bicicletas e triciclos, peças e acessórios, Comércio varejista de cosméticos, produtos de perfumaria e de higiene pessoal, Comércio varejista de artigos do vestuário e acessórios, Comércio varejista de produtos saneantes domissanitários, Comércio varejista de equipamentos para escritório, Aluguel de outras máquinas e equipamentos comerciais e industriais não especificados anteriormente, sem operador (máquinas e equipamentos elétricos ou não, sem operador), Comércio varejista de artigos esportivos, Comércio varejista de calçados, Comércio varejista de artigos de viagem.

Codificação das atividades econômicas

- 47.53-9-00 - Comércio varejista especializado de eletrodomésticos e equipamentos de áudio e vídeo;
- 45.30-7-05 - Comércio a varejo de pneumáticos e câmaras-de-ar;
- 47.42-3-00 - Comércio varejista de material elétrico;
- 47.44-0-01 - Comércio varejista de ferragens e ferramentas;
- 47.44-0-02 - Comércio varejista de madeira e artefatos;
- 47.44-0-05 - Comércio varejista de materiais de construção não especificados anteriormente;
- 47.44-0-99 - Comércio varejista de materiais de construção em geral;
- 47.51-2-01 - Comércio varejista especializado de equipamentos e suprimentos de informática;
- 47.52-1-00 - Comércio varejista especializado de equipamentos de telefonia e comunicação;
- 47.54-7-01 - Comércio varejista de móveis;
- 47.54-7-02 - Comércio varejista de artigos de colchoaria;
- 47.54-7-03 - Comércio varejista de artigos de iluminação;
- 47.55-5-03 - Comercio varejista de artigos de cama, mesa e banho;
- 47.57-1-00 - Comércio varejista especializado de peças e acessórios para aparelhos

1ª ALTERAÇÃO CONTRATUAL DA SOCIEDADE LIMITADA UNIPESSOAL
BT COMERCIO INTELIGENTE LTDA
 CNPJ: 45.329.312/0001-81



eletroeletrônicos para uso doméstico, exceto informática e comunicação;
 47.59-8-01 - Comércio varejista de artigos de tapeçaria, cortinas e persianas;
 47.59-8-99 - Comércio varejista de outros artigos de uso pessoal e doméstico não especificados anteriormente;
 47.61-0-01 - Comércio varejista de livros;
 47.61-0-03 - Comércio varejista de artigos de papelaria;
 47.63-6-01 - Comércio varejista de brinquedos e artigos recreativos;
 47.63-6-03 - Comércio varejista de bicicletas e triciclos; peças e acessórios;
 47.72-5-00 - Comércio varejista de cosméticos, produtos de perfumaria e de higiene pessoal;
 47.81-4-00 - Comércio varejista de artigos do vestuário e acessórios;
 47.89-0-05 - Comércio varejista de produtos saneantes domissanitários;
 47.89-0-07 - Comércio varejista de equipamentos para escritório;
 77.39-0-99 - Aluguel de outras máquinas e equipamentos comerciais e industriais não especificados anteriormente, sem operador;
 4763-6/02 Comércio varejista de artigos esportivos;
 4782-2/01 Comércio varejista de calçados;
 4782-2/02 Comércio varejista de artigos de viagem.

DO INÍCIO DAS ATIVIDADES E PRAZO DE DURAÇÃO

Cláusula Quarta - A sociedade iniciará suas atividades em 11/02/2022 e seu prazo de duração será por tempo indeterminado.

DO CAPITAL

Cláusula Quinta - O capital social é de R\$ 100.000,00 (cem mil reais), dividido em 100.000 (cem mil) quotas, de valor nominal de R\$ 1,00 (um real) cada uma, totalmente subscrito, com prazo até a data de 30/06/2023 para integralização, em moeda corrente nacional, distribuído da seguinte forma:

Nome do Sócio	Qtd Quotas	RS	%
Lucas Griebeler Sandi	100.000	100.000,00	100
Total:	100.000	100.000,00	100

1ª ALTERAÇÃO CONTRATUAL DA SOCIEDADE LIMITADA UNIPESSOAL

BT COMERCIO INTELIGENTE LTDA

CNPJ: 45.329.312/0001-81

DA ADMINISTRAÇÃO

Cláusula Sexta - A administração da sociedade empresária limitada será exercida por **LUCAS GRIEBELER SANDI**, que assinará isoladamente, com os poderes e atribuições de representar a empresa ativa e passivamente, judicial ou extrajudicialmente, podendo praticar todos os atos compreendidos no objeto social, autorizado o uso do nome empresarial, sempre no interesse da sociedade, ficando vedado, entretanto, em negócios estranhos aos fins sociais em assuntos de interesse da sociedade, podendo assinar quaisquer documentos de comum acordo em todos os órgãos públicos, contrair empréstimos em estabelecimentos bancários.

DO BALANÇO PATRIMONIAL

Cláusula Sétima - Ao término de cada exercício, em 31 de Dezembro, o administrador prestará contas justificadas de sua administração, procedendo à elaboração do inventário, do balanço patrimonial e do balanço de resultado econômico, cabendo ao(s) sócio(s), os lucros ou perdas apuradas.

DECLARAÇÃO DE DESIMPEDIMENTO DE ADMINISTRADOR

Cláusula Oitava - O Administrador declara, sob as penas da lei, de que não está impedido de exercer a administração da empresa, por lei especial, ou em virtude de condenação criminal, ou por se encontrar sob os efeitos dela, a pena que vede, ainda que temporariamente, o acesso a cargos públicos, ou por crime falimentar, de prevaricação, peita ou suborno, concussão, peculato, ou contra a economia popular, contra o sistema financeiro nacional, contra normas de defesa da concorrência, contra as relações de consumo, fé pública, ou a propriedade.

DO PRÓ LABORE

Cláusula Nona - O sócio poderá, fixar uma retirada mensal, a título de pro labore para o sócio administrador, observadas as disposições regulamentares pertinentes.

DISTRIBUIÇÃO DE LUCROS



1ª ALTERAÇÃO CONTRATUAL DA SOCIEDADE LIMITADA UNIPESSOAL
BT COMERCIO INTELIGENTE LTDA
CNPJ: 45.329.312/0001-81



Cláusula Décima – Por deliberação, a distribuição de lucros poderá ser em qualquer período do ano, a partir do resultado do período apurado.

DA RETIRADA OU FALECIMENTO DE SÓCIO

Cláusula Décima Primeira - Retirando-se, falecendo ou interditado qualquer sócio, a sociedade continuará suas atividades com os herdeiros, sucessores e o incapaz, desde que autorizado legalmente. Não sendo possível ou inexistindo interesse destes ou do(s) sócio(s) remanescente(s) na continuidade da sociedade, esta será liquidada após a apuração do Balanço Patrimonial na data do evento. O resultado positivo ou negativo será distribuído ou suportado pelos sócios na proporção de suas quotas.

Parágrafo único - O mesmo procedimento será adotado em outros casos em que a sociedade se resolva em relação a seu sócio.

DA CESSÃO DE QUOTAS

Cláusula Décima Segunda - As quotas são indivisíveis e não poderão ser cedidas ou transferidas a terceiros sem o consentimento do outro sócio, a quem fica assegurado, em igualdade de condições e preço direito de preferência para a sua aquisição se postas à venda, formalizando, se realizada a cessão delas, a alteração contratual pertinente.

DA RESPONSABILIDADE

Cláusula Décima Terceira - A responsabilidade de cada sócio é restrita ao valor das suas quotas, mas todos respondem solidariamente pela integralização do capital social.

DA REGÊNCIA SUPLETIVA

Cláusula Décima Quarta - Por este ato determina-se a regência supletiva da sociedade pelo regramento da sociedade anônima, conforme dispõe o parágrafo único do art. 1.053 do Código Civil.

1ª ALTERAÇÃO CONTRATUAL DA SOCIEDADE LIMITADA UNIPESSOAL
BT COMERCIO INTELIGENTE LTDA
CNPJ: 45.329.312/0001-81

DO FORO

Cláusula Décima Quinta - Fica eleito o Foro da Comarca de Serra - ES, para qualquer ação fundada neste contrato, renunciando-se a qualquer outro por muito especial que seja.

E por estarem em perfeito acordo, em tudo que neste instrumento particular foi lavrado, obrigam-se a cumprir o presente ato constitutivo, e assinam o presente instrumento em uma única via que será destinada ao registro e arquivamento na Junta Comercial do Estado do Espírito Santo.

Serra - ES, 30 de Dezembro de 2022.

JONATAN RIBEIRO LEMOS

LUCAS GRIEBELER SANDI





ASSINATURA ELETRÔNICA

Certificamos que o ato da empresa BT COMERCIO INTELIGENTE LTDA consta assinado digitalmente por:

IDENTIFICAÇÃO DO(S) ASSINANTE(S)

CPF/CNPJ	Nome
08404383626	JONATAN RIBEIRO LEMOS
09146557954	LUCAS GRIEBELER SANDI

CERTIFICO O REGISTRO EM 19/01/2023 15:11 SOB Nº 20222132434.
PROTOCOLO: 222132434 DE 19/01/2023.
CÓDIGO DE VERIFICAÇÃO: 12300798991. CNPJ DA SEDE: 45329312000181.
NIRE: 32202888874. COM EFEITOS DO REGISTRO EM: 30/12/2022.
BT COMERCIO INTELIGENTE LTDA



PAULO CEZAR JUFFO
SECRETÁRIO-GERAL
www.simplifica.es.gov.br

Confirmação de Autenticidade

A Certidão que possui o código de controle **6484.D2B3.9B1C.5291** emitida em **10/06/2023 16:44:00**, vinculada ao CPF **091.465.579-54** possui o resultado:

Certifico que nesta data (10/06/2023 às 16:44) não consta registro no Cadastro Nacional de Condenações Cíveis por Ato de Improbidade Administrativa e Inelegibilidade, supervisionado pelo Conselho Nacional de Justiça, quanto ao CPF nº 091.465.579-54.

COPYRIGHT - CNJ 2008 - 2013





DECLARAÇÃO DE ENQUADRAMENTO DE EMPRESA DE PEQUENO PORTE

Ilmo. Sr. Presidente da Junta Comercial do Estado do Espírito Santo - JUCEES

A Sociedade **YING IMPORTACAO E EXPORTACAO DO BRASIL LTDA**, estabelecido(a) na RODOVIA Darly Santos, 4000 GALPAO 01-B;SALA 03;, Darly Santos, Vila Velha - ES, CEP: 29103-300, requer a Vossa Senhoria o arquivamento do presente instrumento e declara, sob as penas da Lei, que se enquadra na condição de EMPRESA DE PEQUENO PORTE, nos termos da Lei Complementar nº 123, de 14/12/2006.

Código do ato: 316

Descrição do Ato: ENQUADRAMENTO DE EMPRESA DE PEQUENO PORTE

Vila Velha - ES, 11/02/2022

JONATAN RIBEIRO LEMOS
Sócio/Administrador



ASSINATURA ELETRÔNICA

Certificamos que o ato da empresa YING IMPORTACAO E EXPORTACAO DO BRASIL LTDA consta assinado digitalmente por:

IDENTIFICAÇÃO DO(S) ASSINANTE(S)

CPF/CNPJ	Nome
08404383626	JONATAN RIBEIRO LEMOS



CERTIFICO O REGISTRO EM 17/02/2022 09:04 SOB Nº 20220226580.
PROTOCOLO: 220226580 DE 17/02/2022.
CÓDIGO DE VERIFICAÇÃO: 12202102145. CNPJ DA SEDE: 45329312000181.
NIRE: 32202888874. COM EFEITOS DO REGISTRO EM: 11/02/2022.
YING IMPORTACAO E EXPORTACAO DO BRASIL LTDA

PAULO CEZAR JUFFO
SECRETÁRIO-GERAL
simplifica.es.gov.br

Seja bem-vindo ao Sistema Inabilitados e Inidôneos

 Fale conosco

Relação de inabilitados

Relação de inidôneos

Emitir certidão negativa

Verificar certidão emitida**Verificar certidão emitida**

Código de controle :

*

6LU3130623092238

 Verificar

Limpar



TRIBUNAL DE CONTAS DA UNIÃO
CERTIDÃO NEGATIVA
DE
LICITANTES INIDÔNEOS

Nome completo: **BT COMERCIO INTELIGENTE LTDA**CPF/CNPJ: **45.329.312/0001-81**

O Tribunal de Contas da União CERTIFICA que, na presente data, o (a) requerente acima identificado(a) NÃO CONSTA da relação de responsáveis inidôneos para participar de licitação na administração pública federal, por decisão deste Tribunal, nos termos do art. 46 da Lei nº 8.443/92 (Lei Orgânica do TCU).

Não constam da relação consultada para emissão desta certidão os responsáveis ainda não notificados do teor dos acórdãos condenatórios, aqueles cujas condenações tenham tido seu prazo de vigência expirado, bem como aqueles cujas apreciações estejam suspensas em razão de interposição de recurso com efeito suspensivo ou de decisão judicial.

Certidão emitida às 09:22:38 do dia 13/06/2023, com validade de trinta dias a contar da emissão.

A veracidade das informações aqui prestadas podem ser confirmadas no sítio <https://contas.tcu.gov.br/ords/f?p=INABILITADO:5>

Seja bem-vindo ao Sistema Inabilitados e Inidôneos

Fale conosco

[Relação de inabilitados](#)

[Relação de inidôneos](#)

[Emitir certidão negativa](#)

[Verificar certidão emitida](#)

1 - 1



Versão 2.4

Criado com ♥ usando Oracle APEX

Seja bem-vindo ao Sistema Inabilitados e Inidôneos

 Fale conosco

Relação de inabilitados

Relação de inidôneos

Emitir certidão negativa

Verificar certidão emitida**Verificar certidão emitida**

Código de controle :

*

S1NY130623092313



Limpar



TRIBUNAL DE CONTAS DA UNIÃO
CERTIDÃO NEGATIVA
DE
LICITANTES INIDÔNEOS

(Válida somente com a apresentação do CPF)

Nome completo: **LUCAS GRIEBELER SANDI**CPF/CNPJ: **091.465.579-54**

O Tribunal de Contas da União CERTIFICA que, na presente data, o (a) requerente acima identificado(a) NÃO CONSTA da relação de responsáveis inidôneos para participar de licitação na administração pública federal, por decisão deste Tribunal, nos termos do art. 46 da Lei nº 8.443/92 (Lei Orgânica do TCU).

Não constam da relação consultada para emissão desta certidão os responsáveis ainda não notificados do teor dos acórdãos condenatórios, aqueles cujas condenações tenham tido seu prazo de vigência expirado, bem como aqueles cujas apreciações estejam suspensas em razão de interposição de recurso com efeito suspensivo ou de decisão judicial.

Certidão emitida às 09:23:13 do dia 13/06/2023, com validade de trinta dias a contar da emissão.

A veracidade das informações aqui prestadas podem ser confirmadas no sítio

Seja bem-vindo ao Sistema Inabilitados e Inidôneos

 Fale conosco

[Relação de inabilitados](#)

[Relação de inidôneos](#)

[Emitir certidão negativa](#)

Verificar certidão emitida

[fazer download](#)

1 - 1



Versão 2.4

Criado com  usando Oracle APEX



PREFEITURA DE SÃO LOURENÇO DA MATA

Paço Municipal



ANO: 2023

PROCESSO LICITATÓRIO Nº 047/2023
PREGÃO ELETRÔNICO PARA REGISTRO DE PREÇOS Nº
029/2023

CAPA DE ROSTO

DILIGENCIA.

EMPRESA: FERRUDD COMERCIAL LTDA.
CNPJ.:03.036.083/0001-67.



SECRETARIA DA FAZENDA

GOVERNO DO ESTADO
Pernambuco

CERTIDÃO DE REGULARIDADE FISCAL

Número da Certidão: 2023.000003679676-45

Data de Emissão: 08/06/2023

DADOS DO CONTRIBUINTE

Razão Social: FERRUDD COMERCIAL LTDA EPP

Endereço: RUA LEANDRO BARRETO N. 1361 LOJA 004, JARDIM SAO PAULO, RECIFE, PE, CEP: 50.910-220

CNPJ: 03.036.083/0001-67

Certificamos, observadas as disposições da legislação vigente e de acordo com os registros existentes neste órgão, que o contribuinte acima identificado está em situação **REGULAR** perante a Fazenda Pública Estadual.

A presente certidão não compreende débitos cuja exigibilidade esteja suspensa nem exclui o direito da Fazenda Pública Estadual, a qualquer tempo, cobrar valores a ela porventura devidos pelo referido requerente.

Esta certidão é válida até **05/09/2023** devendo ser confirmada sua autenticidade através do serviço "ARE VIRTUAL" na página www.sefaz.pe.gov.br.



CERTIDÃO DE REGULARIDADE FISCAL

Número da Certidão: 2023.000003679676-45

Data de Emissão: 08/06/2023

DADOS DO CONTRIBUINTE

Razão Social: FERRUDD COMERCIAL LTDA EPP

Endereço: RUA LEANDRO BARRETO N. 1361 LOJA 004, JARDIM SAO PAULO, RECIFE, PE, CEP: 50.910-220

CNPJ: 03.036.083/0001-67

Certificamos, observadas as disposições da legislação vigente e de acordo com os registros existentes neste órgão, que o contribuinte acima identificado está em situação **REGULAR** perante a Fazenda Pública Estadual.

A presente certidão não compreende débitos cuja exigibilidade esteja suspensa nem exclui o direito da Fazenda Pública Estadual, a qualquer tempo, cobrar valores a ela porventura devidos pelo referido requerente.

Esta certidão é válida até **05/09/2023** devendo ser confirmada sua autenticidade através do serviço "ARE VIRTUAL" na página www.sefaz.pe.gov.br.



Histórico do Empregador

O Histórico do Empregador apresenta os registros dos CRF concedidos nos últimos 24 meses, conforme Manual de Orientações Regularidade do Empregador.

Inscrição: 03.036.083/0001-67

Razão social: FERRUDD COMERCIAL LTDA

Data de Emissão/Leitura	Data de Validade	Número do CRF
24/09/2023	24/09/2023 a 23/10/2023	2023092403144040655290
05/09/2023	05/09/2023 a 04/10/2023	2023090507222395522722
17/08/2023	17/08/2023 a 15/09/2023	2023081706094186929703
29/07/2023	29/07/2023 a 27/08/2023	2023072901240563733189
10/07/2023	10/07/2023 a 08/08/2023	2023071005544506074579
21/06/2023	21/06/2023 a 20/07/2023	2023062101362118239080
02/06/2023	02/06/2023 a 01/07/2023	2023060201233432573956
14/05/2023	14/05/2023 a 12/06/2023	2023051401114739988630
25/04/2023	25/04/2023 a 24/05/2023	2023042501374421046735
06/04/2023	06/04/2023 a 05/05/2023	2023040601284239105011
18/03/2023	18/03/2023 a 16/04/2023	2023031801290034626608
27/02/2023	27/02/2023 a 28/03/2023	2023022701162475030770
08/02/2023	08/02/2023 a 09/03/2023	2023020801273234532289
20/01/2023	20/01/2023 a 18/02/2023	2023012001353731121305
01/01/2023	01/01/2023 a 30/01/2023	2023010101113612272470
13/12/2022	13/12/2022 a 11/01/2023	2022121301363124465042
24/11/2022	24/11/2022 a 23/12/2022	2022112401461354887920
05/11/2022	05/11/2022 a 04/12/2022	2022110501293841932380
17/10/2022	17/10/2022 a 15/11/2022	2022101701170676544954
28/09/2022	28/09/2022 a 27/10/2022	2022092801321636301804
09/09/2022	09/09/2022 a 08/10/2022	2022090901383603070100
21/08/2022	21/08/2022 a 19/09/2022	2022082101052472923658
02/08/2022	02/08/2022 a 31/08/2022	2022080201335666529227
14/07/2022	14/07/2022 a 12/08/2022	2022071401350668126334
25/06/2022	25/06/2022 a 24/07/2022	2022062501351627396887
06/06/2022	06/06/2022 a 05/07/2022	2022060601145449147267
18/05/2022	18/05/2022 a 16/06/2022	2022051801400544575308
29/04/2022	29/04/2022 a 28/05/2022	2022042901334908812664
10/04/2022	10/04/2022 a 09/05/2022	2022041001034940865102
22/03/2022	22/03/2022 a 20/04/2022	2022032201225564440556
03/03/2022	03/03/2022 a 01/04/2022	2022030301255785151000

Data de Emissão/Leitura	Data de Validade	Número do CRF
12/02/2022	12/02/2022 a 13/03/2022	2022021201402618986003
24/01/2022	24/01/2022 a 22/02/2022	2022012405215991729028
05/01/2022	05/01/2022 a 03/02/2022	2022010501441269106485
17/12/2021	17/12/2021 a 15/01/2022	2021121701411600160969
28/11/2021	28/11/2021 a 27/12/2021	2021112801551037675201
09/11/2021	09/11/2021 a 08/12/2021	2021110901461959897105
21/10/2021	21/10/2021 a 19/11/2021	2021102101351636167670
31/03/2001	31/03/2001 a 30/04/2001	
28/02/2001	28/02/2001 a 31/03/2001	
31/01/2001	31/01/2001 a 28/02/2001	

Resultado da consulta em 04/10/2023 14:52:06

[Voltar](#)



Voltar

Imprimir

**CAIXA**
CAIXA ECONÔMICA FEDERAL**Certificado de Regularidade
do FGTS - CRF**

Inscrição: 03.036.083/0001-67
Razão Social: FERRUDD COMERCIAL LTDA
Endereço: R LEANDRO BARRETO 1361 LOJA 04 / JARDIM SAO PAULO / RECIFE / PE / 50910-220

A Caixa Econômica Federal, no uso da atribuição que lhe confere o Art. 7, da Lei 8.036, de 11 de maio de 1990, certifica que, nesta data, a empresa acima identificada encontra-se em situação regular perante o Fundo de Garantia do Tempo de Serviço - FGTS.

O presente Certificado não servirá de prova contra cobrança de quaisquer débitos referentes a contribuições e/ou encargos devidos, decorrentes das obrigações com o FGTS.

Validade: 24/09/2023 a 23/10/2023

Certificação Número: 2023092403144040655290

Informação obtida em 04/10/2023 14:52:45

A utilização deste Certificado para os fins previstos em Lei esta condicionada a verificação de autenticidade no site da Caixa:
www.caixa.gov.br

Seja bem-vindo ao Sistema Inabilitados e Inidôneos

Fale conosco

Relação de inabilitados

Relação de inidôneos

Emitir certidão negativa

Verificar certidão emitida

Verificar certidão emitida

Código de controle :

*

Q2E6080623175152

Verificar

Limpar



TRIBUNAL DE CONTAS DA UNIÃO
CERTIDÃO NEGATIVA
DE
LICITANTES INIDÔNEOS

Nome completo: **FERRUDD COMERCIAL LTDA**CPF/CNPJ: **03.036.083/0001-67**

O Tribunal de Contas da União CERTIFICA que, na presente data, o (a) requerente acima identificado(a) **NÃO CONSTA** da relação de responsáveis inidôneos para participar de licitação na administração pública federal, por decisão deste Tribunal, nos termos do art. 46 da Lei nº 8.443/92 (Lei Orgânica do TCU).

Não constam da relação consultada para emissão desta certidão os responsáveis ainda não notificados do teor dos acórdãos condenatórios, aqueles cujas condenações tenham tido seu prazo de vigência expirado, bem como aqueles cujas apreciações estejam suspensas em razão de interposição de recurso com efeito suspensivo ou de decisão judicial.

Certidão emitida às 17:51:52 do dia 08/06/2023, com validade de trinta dias a contar da emissão.

A veracidade das informações aqui prestadas podem ser confirmadas no sítio <https://contas.tcu.gov.br/ords/f?p=INABILITADO:5>

Seja bem-vindo ao Sistema Inabilitados e Inidôneos

Fale conosco

Relação de inabilitados

Relação de inidôneos

Emitir certidão negativa

Verificar certidão emitida



1 - 1

Versão 2.4 Criado com ♥ usando Oracle APEX



SERVIÇOS ONLINE



ACESSO PÚBLICO \ CONFIRMAÇÃO DE VERACIDADE



Certificação Digital de Documento Emitido

Dados do documento CERTIDÃO DE HABILITAÇÃO PROFISSIONAL

Número de Controle: 247949
Data de emissão: 06/04/2023 às 17:37:32
Validade: 05/07/2023
Número Registro: PE-025910/O-6
Nome: JANSEN ANDRE DOS SANTOS

Voltar



Verificar Autenticidade

Certidão autêntica, mas fora da validade.

Preencha o campo abaixo apenas com números.

Código de autenticidade:

Digite os caracteres:



(/captcha/showAudio?)

namespace=autenticidade_certidao&id=651da216af174)



Limpar campos

Enviar





PODER JUDICIÁRIO
JUSTIÇA DO TRABALHO



CERTIDÃO NEGATIVA DE DÉBITOS TRABALHISTAS

Nome: FERRUDD COMERCIAL LTDA (MATRIZ E FILIAIS)

CNPJ: 03.036.083/0001-67

Certidão n°: 10235169/2023

Expedição: 10/03/2023, às 12:15:21

Validade: 06/09/2023 - 180 (cento e oitenta) dias, contados da data de sua expedição.

Certifica-se que **FERRUDD COMERCIAL LTDA (MATRIZ E FILIAIS)**, inscrito(a) no CNPJ sob o n° **03.036.083/0001-67**, **NÃO CONSTA** como inadimplente no Banco Nacional de Devedores Trabalhistas.

Certidão emitida com base nos arts. 642-A e 883-A da Consolidação das Leis do Trabalho, acrescentados pelas Leis ns.º 12.440/2011 e 13.467/2017, e no Ato 01/2022 da CGJT, de 21 de janeiro de 2022. Os dados constantes desta Certidão são de responsabilidade dos Tribunais do Trabalho.

No caso de pessoa jurídica, a Certidão atesta a empresa em relação a todos os seus estabelecimentos, agências ou filiais.

A aceitação desta certidão condiciona-se à verificação de sua autenticidade no portal do Tribunal Superior do Trabalho na Internet (<http://www.tst.jus.br>).

Certidão emitida gratuitamente.

INFORMAÇÃO IMPORTANTE

Do Banco Nacional de Devedores Trabalhistas constam os dados necessários à identificação das pessoas naturais e jurídicas inadimplentes perante a Justiça do Trabalho quanto às obrigações estabelecidas em sentença condenatória transitada em julgado ou em acordos judiciais trabalhistas, inclusive no concernente aos recolhimentos previdenciários, a honorários, a custas, a emolumentos ou a recolhimentos determinados em lei; ou decorrentes de execução de acordos firmados perante o Ministério Público do Trabalho, Comissão de Conciliação Prévia ou demais títulos que, por disposição legal, contiver força executiva.



PODER JUDICIÁRIO DO ESTADO DE PERNAMBUCO
TRIBUNAL DE JUSTIÇA

Fórum Des. Rodolfo Aureliano
Av. Desembargador Guerra Barreto, 200 – Térreo – Ala Sul, bairro Joana Bezerra
Fones nº (081) 3181-0400 (FAX)/ 3181-0476 e 3181-0470
CEP 50.090-700 - RECIFE - PE

CERTIDÃO NEGATIVA LICITAÇÃO

VALIDADE 30 DIAS DA EMISSÃO

Data da Emissão: 08/06/2023 17h55min

Data de Validade: 08/07/2023

Nº da Certidão: 01485782/2023

Nº da Autenticidade: LU.XB.YG.NZ.QR

Os dados dos documentos constantes nesta certidão foram informados pelo solicitante, sua titularidade e autenticidade deverão ser conferidas pelo interessado, conforme o documento original

Razão Social: FERRUDD COMERCIAL LTDA

CNPJ: 03.036.083/0001-67

Endereço Residencial: R. LEANDRO BARRETO, 1361

Bairro: JARDIM SÃO PAULO

Inscrição Estadual: 025731300

Compl: LOJA 04

Cidade: Recife/PE

Certifico que NADA CONSTA nos registros de distribuição no Sistema Processo Judicial Eletrônico – PJe 1º Grau, implantado nas Unidades Judiciárias, no âmbito do Tribunal de Justiça do Estado de Pernambuco, AÇÃO DE FALÊNCIA, CONCORDATA, RECUPERAÇÃO JUDICIAL E RECUPERAÇÃO EXTRAJUDICIAL protocolada e que esteja em tramitação contra a pessoa acima identificada.

A presente certidão, em consonância com a legislação vigente, atende ao disposto na Instrução Normativa do TJPE nº 07 de 02/06/2014, na Resolução do CNJ nº 185 e na Lei 11.419/2006 e foi expedida gratuitamente através da Internet.

Observações:

A autenticidade desta certidão deverá ser confirmada no sítio eletrônico do Tribunal de Justiça do Estado de Pernambuco, através do link <https://www.tjpe.jus.br/certidaopje/xhtml/main.xhtml>, na opção - Validar Certidão Negativa de Processos Cíveis (PJe) - utilizando o número de autenticidade acima identificado.

Esta certidão não abrange os processos distribuídos antes da implantação do Sistema Processo Judicial Eletrônico do TJPE, no âmbito do Tribunal de Justiça de Pernambuco. O referido é verdade e dou fé.



PODER JUDICIÁRIO DO ESTADO DE PERNAMBUCO

TRIBUNAL DE JUSTIÇANúcleo de Distribuição Processual - NUDIP 2º grau
Praça da República, s/n, bairro Santo Antônio
Fones nºs (081) 3182-0519 ou 3182-0594
CEP 50.010-040 RECIFE - PE**CERTIDÃO NEGATIVA
LICITAÇÃO**

VALIDADE 30 DIAS DA EMISSÃO

Data da Emissão: 08/06/2023 17h56min

Data de Validade: 08/07/2023

Nº da Certidão: 01485783/2023

Nº da Autenticidade: KF.LU.KU.0G.RS

Os dados dos documentos constantes nesta certidão foram informados pelo solicitante, sua titularidade e autenticidade deverão ser conferidas pelo interessado, conforme o documento original

Razão Social: FERRUDD COMERCIAL LTDA

CNPJ: 03.036.083/0001-67

Endereço Residencial: R. LEANDRO BARRETO, 1361

Bairro: JARDIM SÃO PAULO

Inscrição Estadual: 025731300

Compl: LOJA 04

Cidade: Recife/PE

Certifico que NADA CONSTA nos registros de distribuição no Sistema Processo Judicial Eletrônico – PJe 2º Grau, implantado nas Unidades Judiciárias, no âmbito do Tribunal de Justiça do Estado de Pernambuco, AÇÃO DE FALÊNCIA, CONCORDATA, RECUPERAÇÃO JUDICIAL E RECUPERAÇÃO EXTRAJUDICIAL protocolada e que esteja em tramitação contra a pessoa acima identificada.

A presente certidão, em consonância com a legislação vigente, atende ao disposto na Instrução Normativa do TJPE nº 07 de 02/06/2014, na Resolução do CNJ nº 185 e na Lei 11.419/2006 e foi expedida gratuitamente através da Internet.

Observações:

A autenticidade desta certidão deverá ser confirmada no sítio eletrônico do Tribunal de Justiça do Estado de Pernambuco, através do link <https://www.tjpe.jus.br/certidaopje/xhtml/main.xhtml>, na opção - Validar Certidão Negativa de Processos Cíveis (PJe) - utilizando o número de autenticidade acima identificado.

Esta certidão não abrange os processos distribuídos antes da implantação do Sistema Processo Judicial Eletrônico PJe, no âmbito do Tribunal de Justiça de Pernambuco. O referido é verdade e dou fé.

Confirmação de Autenticidade

A Certidão que possui o código de controle **6482.3ED2.0282.A362** emitida em **08/06/2023 17:49:00**, vinculada ao CNPJ **03.036.083/0001-67** possui o resultado:

Certifico que nesta data (08/06/2023 às 17:49) não consta registro no Cadastro Nacional de Condenações Cíveis por Ato de Improbidade Administrativa e Inelegibilidade, supervisionado pelo Conselho Nacional de Justiça, quanto ao CNPJ nº 03.036.083/0001-67.

COPYRIGHT - CNJ 2008 - 2013





GOVERNO DO ESTADO DE PERNAMBUCO
SETEQ - SECRETARIA DO TRABALHO, EMPREGO E QUALIDADE
JUNTA COMERCIAL DO ESTADO DE PERNAMBUCO



CERTIDÃO SIMPLIFICADA DIGITAL

Certificamos que as informações abaixo constam dos documentos arquivados nesta Junta Comercial e são vigentes na data de sua expedição.

EMPRESA			
Nome Empresarial	FERRUDD COMERCIAL LTDA EPP		
Natureza Jurídica:	SOCIEDADE EMPRESÁRIA LIMITADA		
NIRE(sede)	CNPJ	Arquivamento do ato Constitutivo	Início da atividade
26201155402	03.036.083/0001-67	12/03/1999	12/03/1999
Endereço: RUA LEANDRO BARRETO, 1361 LOJA 004, JARDIM SAO PAULO, RECIFE, PE - CEP: 50790000			
OBJETO SOCIAL			
COMÉRCIO ATACADISTA DE EQUIPAMENTOS ELÉTRICOS DE USO PESSOAL E DOMÉSTICO; CONFECÇÃO DE PEÇAS DO ESTUÁRIO, EXCETO ROUPAS ÍNTIMAS E AS CONFECCIONADAS SOB MEDIDA; IMPRESSÃO DE MATERIAL PARA USO PUBLICITÁRIO; SERVIÇOS DE ENCADERNAÇÃO E PLASTIFICAÇÃO; SERVIÇOS DE ACABAMENTOS GRÁFICOS, EXCETO ENCADERNAÇÃO E PLASTIFICAÇÃO; FABRICAÇÃO DE EQUIPAMENTOS DE INFORMÁTICA; MANUTENÇÃO E REPARAÇÃO DE APARELHOS ELETROMÉDICOS E ELETROTERAPÊUTICOS E EQUIPAMENTOS DE IRRADIAÇÃO; MANUTENÇÃO E REPARAÇÃO DE MÁQUINAS E EQUIPAMENTOS PARA AGRICULTURA E PECUÁRIA; MANUTENÇÃO E REPARAÇÃO DE EQUIPAMENTOS E PRODUTOS DE MANUTENÇÃO E REPARAÇÃO DE NÃO-ELETRÔNICOS E UTENSÍLIOS PARA USO MÉDICO, CIRÚRGICO, ODONTOLÓGICO E DE LABORATÓRIO; INSTALAÇÃO DE MÁQUINAS E EQUIPAMENTOS INDUSTRIAIS; MONTAGEM DE ESTRUTURAS METÁLICAS; PREPARAÇÃO DE CANTEIRO E LIMPEZA DE TERRENO; INSTALAÇÃO E MANUTENÇÃO ELÉTRICA; INSTALAÇÃO E MANUTENÇÃO DE SISTEMAS CENTRAIS DE AR CONDICIONADO, DE VENTILAÇÃO E REFRIGERAÇÃO; MONTAGEM E INSTALAÇÃO DE SISTEMAS E EQUIPAMENTOS DE ILUMINAÇÃO E SINALIZAÇÃO EM VIAS PÚBLICAS, PORTOS E AEROPORTOS; SERVIÇOS DE PINTURA DE EDIFÍCIOS EM GERAL; OUTRAS OBRAS DE ACABAMENTO DA CONSTRUÇÃO; COMÉRCIO A VAREJO DE PEÇAS E ACESSÓRIOS NOVOS PARA VEÍCULOS AUTOMOTORES; COMÉRCIO A VAREJO DE PNEUMÁTICOS E CÂMARAS-DE-AR; COMÉRCIO A VAREJO DE MOTOCICLETAS E MOTONETAS NOVAS; COMÉRCIO A VAREJO DE PEÇAS E ACESSÓRIOS NOVOS PARA MOTOCICLETAS E MOTONETAS; COMÉRCIO ATACADISTA DE ARTIGOS DE CAMA, MESA E BANHO; COMÉRCIO ATACADISTA DE ARTIGOS DO VESTUÁRIO E ACESSÓRIOS, EXCETO PROFISSIONAIS E DE SEGURANÇA; COMÉRCIO ATACADISTA DE ROUPAS E ACESSÓRIOS PARA USO PROFISSIONAL E DE SEGURANÇA DO TRABALHO; COMÉRCIO ATACADISTA DE CALÇADOS; COMÉRCIO ATACADISTA DE INSTRUMENTOS E MATERIAIS PARA USO MÉDICO, CIRÚRGICO, HOSPITALAR E DE LABORATÓRIOS; COMÉRCIO ATACADISTA DE ARTIGOS DE ESCRITÓRIO E DE PAPELARIA; COMÉRCIO ATACADISTA DE PRODUTOS DE HIGIENE, LIMPEZA E CONSERVAÇÃO DOMICILIAR; COMÉRCIO ATACADISTA DE OUTROS EQUIPAMENTOS E ARTIGOS DE USO PESSOAL E DOMÉSTICO, TAIS COMO: (BRINQUEDOS DE QUALQUER MATERIAL, INCLUSIVE ELETRÔNICOS); COMÉRCIO ATACADISTA DE EQUIPAMENTOS DE INFORMÁTICA; COMÉRCIO ATACADISTA DE SUPRIMENTOS PARA INFORMÁTICA; COMÉRCIO ATACADISTA DE MÁQUINAS, APARELHOS E EQUIPAMENTOS PARA USO AGROPECUÁRIO; PARTES E PEÇAS; COMÉRCIO ATACADISTA DE MÁQUINAS, APARELHOS E EQUIPAMENTOS PARA USO ODONTO-MÉDICO-HOSPITALAR; PARTES E PEÇAS; COMÉRCIO ATACADISTA DE MÁQUINAS E EQUIPAMENTOS PARA USO COMERCIAL; PARTES E PEÇAS; COMÉRCIO ATACADISTA DE BOMBAS E COMPRESSORES; PARTES E PEÇAS; COMÉRCIO ATACADISTA DE OUTRAS MÁQUINAS E EQUIPAMENTOS DE GINÁSTICA E CONDICIONAMENTO FÍSICO; PARTES E PEÇAS; COMÉRCIO ATACADISTA DE MADEIRA E PRODUTOS DERIVADOS; COMÉRCIO ATACADISTA DE FERRAGENS E FERRAMENTAS; COMÉRCIO ATACADISTA DE MATERIAL ELÉTRICO; COMÉRCIO ATACADISTA DE MATERIAIS DE CONSTRUÇÃO EM GERAL; COMÉRCIO VAREJISTA DE MERCADORIAS EM GERAL, COM PREDOMINÂNCIA DE PRODUTOS ALIMENTÍCIOS - MINIMERCADOS, MERCEARIAS E ARMAZÉNS; COMÉRCIO VAREJISTA DE DOCES, BALAS, BOMBONS E SEMELHANTES; COMÉRCIO VAREJISTA DE BEBIDAS; COMÉRCIO VAREJISTA DE TINTAS E MATERIAIS PARA PINTURA; COMÉRCIO VAREJISTA DE MATERIAL ELÉTRICO; COMÉRCIO VAREJISTA DE VIDROS; COMÉRCIO VAREJISTA DE FERRAGENS E FERRAMENTAS; COMÉRCIO VAREJISTA DE MADEIRA E ARTEFATOS; COMÉRCIO VAREJISTA DE MATERIAIS HIDRÁULICOS; COMÉRCIO VAREJISTA DE CAL, AREIA, PEDRA BRITADA, TIJOLOS E TELHAS; COMÉRCIO VAREJISTA DE MATERIAIS DE CONSTRUÇÃO EM GERAL; COMÉRCIO VAREJISTA ESPECIALIZADO DE EQUIPAMENTOS E SUPRIMENTOS DE INFORMÁTICA; COMÉRCIO VAREJISTA ESPECIALIZADO DE EQUIPAMENTOS DE TELEFONIA E COMUNICAÇÃO; COMÉRCIO VAREJISTA ESPECIALIZADO DE ELETRODOMÉSTICOS E EQUIPAMENTOS DE ÁUDIO E VÍDEO; COMÉRCIO VAREJISTA DE MÓVEIS; COMÉRCIO VAREJISTA DE ARTIGOS DE COLCHOARIA; COMÉRCIO VAREJISTA DE ARTIGOS DE ILUMINAÇÃO; COMÉRCIO VAREJISTA DE TECIDOS; COMERCIO VAREJISTA DE ARTIGOS DE ARMARINHO; COMERCIO VAREJISTA DE ARTIGOS DE CAMA, MESA E BANHO; COMÉRCIO VAREJISTA ESPECIALIZADO DE			

página: 1/3

239196619



CONTROLE: 8713384129848 CPF SOLICITANTE: 067.267.464-58 NIRE: 26201155402 EMITIDA: 14/06/2023 PROTOCOLO: 239196619



GOVERNO DO ESTADO DE PERNAMBUCO
SETEQ - SECRETARIA DO TRABALHO, EMPREGO E QUALIDADE
JUNTA COMERCIAL DO ESTADO DE PERNAMBUCO



CERTIDÃO SIMPLIFICADA DIGITAL

Certificamos que as informações abaixo constam dos documentos arquivados nesta Junta Comercial e são vigentes na data de sua expedição.

EMPRESA			
Nome Empresarial	FERRUDD COMERCIAL LTDA EPP		
Natureza Jurídica:	SOCIEDADE EMPRESÁRIA LIMITADA		
NIRE(sede)	CNPJ	Arquivamento do ato Constitutivo	Início da atividade
26201155402	03.036.083/0001-67	12/03/1999	12/03/1999
Endereço:	RUA LEANDRO BARRETO, 1361 LOJA 004, JARDIM SAO PAULO, RECIFE, PE - CEP: 50790000		

INSTRUMENTOS MUSICAIS E ACESSÓRIOS; COMÉRCIO VAREJISTA ESPECIALIZADO DE PEÇAS E ACESSÓRIOS PARA APARELHOS ELETROELETRÔNICOS PARA USO DOMÉSTICO, EXCETO INFORMÁTICA E COMUNICAÇÃO; COMÉRCIO VAREJISTA DE OUTROS ARTIGOS DE USO DOMÉSTICO, TAIS COMO: TOLDOS E SIMILARES; COMÉRCIO VAREJISTA DE OUTROS PRODUTOS DE EXTINTORES, EXCETO PARA VEÍCULOS; COMÉRCIO VAREJISTA DE LIVROS; COMÉRCIO VAREJISTA DE ARTIGOS DE PAPELARIA; COMÉRCIO VAREJISTA DE DISCOS, CDS, DVDS E FITAS; COMÉRCIO VAREJISTA DE BRINQUEDOS E ARTIGOS RECREATIVOS; COMÉRCIO VAREJISTA DE ARTIGOS ESPORTIVOS; COMÉRCIO VAREJISTA DE BICICLETAS E TRICICLOS; PEÇAS E ACESSÓRIOS; COMÉRCIO VAREJISTA DE BICICLETAS E TRICICLOS; PEÇAS E ACESSÓRIOS; COMÉRCIO VAREJISTA DE ARTIGOS MÉDICOS E ORTOPÉDICOS; COMÉRCIO VAREJISTA DE ARTIGOS DO VESTUÁRIO E ACESSÓRIOS; COMÉRCIO VAREJISTA DE CALÇADOS; COMÉRCIO VAREJISTA DE PRODUTOS SANEANTES DOMISSANITÁRIOS; COMÉRCIO VAREJISTA DE EQUIPAMENTOS PARA ESCRITÓRIO; COMÉRCIO VAREJISTA DE ARTIGOS FOTOGRÁFICOS E PARA FILMAGEM; SERVIÇOS DE ALIMENTAÇÃO PARA EVENTOS E RECEPÇÕES - BUFÊ; FORNECIMENTO DE ALIMENTOS PREPARADOS PREPONDERANTEMENTE PARA CONSUMO DOMICILIAR; SUPORTE TÉCNICO, MANUTENÇÃO E OUTROS SERVIÇOS EM TECNOLOGIA DA INFORMAÇÃO; ALUGUEL DE MÓVEIS, UTENSÍLIOS E APARELHOS DE USO DOMÉSTICO E PESSOAL; INSTRUMENTOS MUSICAIS; ALUGUEL DE MÁQUINAS E EQUIPAMENTOS PARA ESCRITÓRIO; ALUGUEL DE PALCOS, COBERTURAS E OUTRAS ESTRUTURAS DE USO TEMPORÁRIO, EXCETO ANDAIMES; ALUGUEL DE PALCOS, COBERTURAS E OUTRAS ESTRUTURAS DE USO TEMPORÁRIO, EXCETO ANDAIMES; ALUGUEL DE OUTRAS MÁQUINAS E EQUIPAMENTOS COMERCIAIS E INDUSTRIAIS DE EQUIPAMENTOS DE TESTE, MEDIÇÃO E CONTROLE, SEM OPERADOR; ATIVIDADES DE MONITORAMENTO DE SISTEMAS DE SEGURANÇA ELETRÔNICO; FOTOCÓPIAS; REPARAÇÃO E MANUTENÇÃO DE COMPUTADORES E DE EQUIPAMENTOS PERIFÉRICOS; REPARAÇÃO E MANUTENÇÃO DE OUTROS OBJETOS E EQUIPAMENTOS PESSOAIS E DOMÉSTICOS, TAIS COMO: (A REPARAÇÃO DE EQUIPAMENTOS ESPORTIVOS, REPARAÇÃO DE BRINQUEDOS E A REPARAÇÃO DE INSTRUMENTOS MUSICAIS, EXCETO HISTÓRICOS); COMÉRCIO VAREJISTA DE ARTIGOS DE CAÇA, PESCA E CAMPING; INSTALAÇÕES DE SISTEMA DE PREVENÇÃO CONTRA INCÊNDIO

CAPITAL SOCIAL	PORTE	PRAZO DE DURACÃO
R\$ 250.000,00 DUZENTOS E CINQUENTA MIL REAIS	Empresa de pequeno porte	XXXXXX
R\$ Capital integralizado: 250.000,00 DUZENTOS E CINQUENTA MIL REAIS		

QUADRO SOCIOS E ADMINISTRADORES

Nome/CPF	Participação R\$	Cond./Administrador	Término do mandato
JOSE RUBENILDO PEREIRA DA SILVA 329.953.344-49	250.000,00	C / ADMINISTRADOR - ADMINISTR/	XX/XX/XXXX

página: 2/3

239196619



CONTROLE: 8713384129848 CPF SOLICITANTE: 067.267.464-58 NIRE: 26201155402 EMITIDA: 14/06/2023 PROTOCOLO: 239196619



GOVERNO DO ESTADO DE PERNAMBUCO
SETEQ - SECRETARIA DO TRABALHO, EMPREGO E QUALIDADE
JUNTA COMERCIAL DO ESTADO DE PERNAMBUCO



CERTIDÃO SIMPLIFICADA DIGITAL

Certificamos que as informações abaixo constam dos documentos arquivados nesta Junta Comercial e são vigentes na data de sua expedição.

EMPRESA			
Nome Empresarial	FERRUDD COMERCIAL LTDA EPP		
Natureza Jurídica:	SOCIEDADE EMPRESÁRIA LIMITADA		
NIRE(sede)	CNPJ	Arquivamento do ato Constitutivo	Início da atividade
26201155402	03.036.083/0001-67	12/03/1999	12/03/1999
Endereço: RUA LEANDRO BARRETO, 1361 LOJA 004, JARDIM SAO PAULO, RECIFE, PE - CEP: 50790000			
ÚLTIMO ARQUIVAMENTO		SITUAÇÃO	STATUS
Data	Número		Sem Status
04/2023	20239647416	REGISTRO ATIVO	
Ato:	223 - BALANCO PUBLICADO		
Evento:	223 - BALANCO PUBLICADO		
FILIAL(AIS) NESTA UNIDADE DA FEDERAÇÃO OU FORA DELA			
NIRE: XXXXXX	CNPJ: XXXXXX		
Endereço: XXXXXX			
Observação			

RECIFE - PE, 14 de Junho de 2023

JOAO PAULO ROCHA DAMASCENO

239196619

página: 3/3



CONTROLE: 8713384129848 CPF SOLICITANTE: 067.267.464-58 NIRE: 26201155402 EMITIDA: 14/06/2023 PROTOCOLO: 239196619



MINISTÉRIO DA FAZENDA
Secretaria da Receita Federal do Brasil
Procuradoria-Geral da Fazenda Nacional



**CERTIDÃO POSITIVA COM EFEITOS DE NEGATIVA DE DÉBITOS RELATIVOS AOS TRIBUTOS
FEDERAIS E À DÍVIDA ATIVA DA UNIÃO**

Nome: **FERRUDD COMERCIAL LTDA**
CNPJ: **03.036.083/0001-67**

Ressalvado o direito de a Fazenda Nacional cobrar e inscrever quaisquer dívidas de responsabilidade do sujeito passivo acima identificado que vierem a ser apuradas, é certificado que:

1. constam débitos administrados pela Secretaria da Receita Federal do Brasil (RFB) com exigibilidade suspensa nos termos do art. 151 da Lei nº 5.172, de 25 de outubro de 1966 - Código Tributário Nacional (CTN), ou objeto de decisão judicial que determina sua desconsideração para fins de certificação da regularidade fiscal, ou ainda não vencidos; e
2. não constam inscrições em Dívida Ativa da União (DAU) na Procuradoria-Geral da Fazenda Nacional (PGFN).

Conforme disposto nos arts. 205 e 206 do CTN, este documento tem os mesmos efeitos da certidão negativa.

Esta certidão é válida para o estabelecimento matriz e suas filiais e, no caso de ente federativo, para todos os órgãos e fundos públicos da administração direta a ele vinculados. Refere-se à situação do sujeito passivo no âmbito da RFB e da PGFN e abrange inclusive as contribuições sociais previstas nas alíneas 'a' a 'd' do parágrafo único do art. 11 da Lei nº 8.212, de 24 de julho de 1991.

A aceitação desta certidão está condicionada à verificação de sua autenticidade na Internet, nos endereços <<http://rfb.gov.br>> ou <<http://www.pgfn.gov.br>>.

Certidão emitida gratuitamente com base na Portaria Conjunta RFB/PGFN nº 1.751, de 2/10/2014.

Emitida às 15:39:09 do dia 05/01/2023 <hora e data de Brasília>.

Válida até 04/07/2023.

Código de controle da certidão: **B020.40A5.F8FA.3BA0**

Qualquer rasura ou emenda invalidará este documento.

Data da consulta: 04/10/2023 14:30:27

Identificação do Contribuinte - CNPJ Matriz

CNPJ: 03.036.083/0001-67

A opção pelo Simples Nacional e/ou SIMEI abrange todos os estabelecimentos da empresa

Nome Empresarial: FERRUDD COMERCIAL LTDA

Situação Atual

Situação no Simples Nacional: Optante pelo Simples Nacional desde 01/07/2007

Situação no SIMEI: NÃO enquadrado no SIMEI

+ Mais informações

Voltar

Gerar PDF





GOVERNO DO ESTADO DE PERNAMBUCO
SETEQ - SECRETARIA DO TRABALHO, EMPREGO E QUALIDADE
JUNTA COMERCIAL DO ESTADO DE PERNAMBUCO



CERTIDÃO ESPECÍFICA DIGITAL

Certificamos que as informações abaixo constam dos documentos arquivados nesta Junta Comercial e são vigentes na data de sua expedição.

EMPRESA			
Nome Empresarial:	FERRUDD COMERCIAL LTDA EPP		
Natureza Jurídica:	SOCIEDADE EMPRESÁRIA LIMITADA		
NIRE		CNPJ	
26201155402		03.036.083/0001-67	
OBSERVAÇÕES			
CONFORME DOCUMENTOS ARQUIVADOS E INFORMAÇÃO DA UNIDADE DE LIVROS DESTA UNIDADE DE REGISTRO, CERTIFICAMOS QUE CONSTA REGISTRADOS OS SEGUINTE LIVROS MERCANTIS DA EMPRESA FERRUDD COMERCIAL LTDA EPP: DIÁRIO-AUTENTICAÇÃO: 239662954 DATA: 29/03/2023 - Nº 24, COM 99 FOLHAS; DIÁRIO-AUTENTICAÇÃO: 229414818 DATA: 06/04/2022 - Nº 23, COM 76 FOLHAS; DIÁRIO-AUTENTICAÇÃO: 219440581 DATA: 05/04/2021 - Nº 22, COM 75 FOLHAS; DIÁRIO-AUTENTICAÇÃO: 209467584 DATA: 07/04/2020 - Nº 21, COM 91 FOLHAS; DIÁRIO-AUTENTICAÇÃO: 190014202 DATA: 13/03/2019 - Nº 20, COM 98 FOLHAS; DIÁRIO-AUTENTICAÇÃO: 180012207 DATA: 16/03/2018 - Nº 19, COM 71 FOLHAS; DIÁRIO-AUTENTICAÇÃO: 170023044 DATA: 08/05/2017 - Nº 18, COM 95 FOLHAS; DIÁRIO-AUTENTICAÇÃO: 160021030 DATA: 13/05/2016 - Nº 17, COM 73 FOLHAS; DIÁRIO-AUTENTICAÇÃO: 150022913 DATA: 12/05/2015 - Nº 16, COM 86 FOLHAS; DIÁRIO-AUTENTICAÇÃO: 140032240 DATA: 05/05/2014 - Nº 15, COM 90 FOLHAS; DIÁRIO-AUTENTICAÇÃO: 130050920 DATA: 05/06/2013 - Nº 14, COM 63 FOLHAS; DIÁRIO-AUTENTICAÇÃO: 120046440 DATA: 23/05/2012 - Nº 13, COM 51 FOLHAS; DIÁRIO-AUTENTICAÇÃO: 110043430 DATA: 03/05/2011 - Nº 12, COM 102 FOLHAS; DIÁRIO-AUTENTICAÇÃO: 100028446 DATA: 28/04/2010 - Nº 11, COM 49 FOLHAS; DIÁRIO-AUTENTICAÇÃO: 090018770 DATA: 11/05/2009 - Nº 10, COM 47 FOLHAS; DIÁRIO-AUTENTICAÇÃO: 080066410 DATA: 30/05/2008 - Nº 9, COM 54 FOLHAS; DIÁRIO-AUTENTICAÇÃO: 070052859 DATA: 10/04/2007 - Nº 8, COM 35 FOLHAS; DIÁRIO-AUTENTICAÇÃO: 060028300 DATA: 31/03/2006 - Nº 7, COM 32 FOLHAS; DIÁRIO-AUTENTICAÇÃO: 050011359 DATA: 28/03/2005 - Nº 6, COM 39 FOLHAS. FORAM REGISTRADOS E ARQUIVADOS NESTE ÓRGÃO OS ATOS A SEGUIR RELACIONADOS DA EMPRESA SUPRA.			
Ato	Número	Data	Descrição
B02	26201155402	12/03/1999	REGISTRO/CONSTITUICAO
B05	000331597	18/05/2000	ALTERACAO DE DADOS DA SEDE (EXCETO NOME)
	000331589	19/05/2000	OUTROS DOCUMENTOS DE INTERESSE DA EMPRESA / EMPRESARIO
310	010378871	25/04/2001	OUTROS DOCUMENTOS DE INTERESSE DA EMPRESA / EMPRESARIO
310	20020654405	20/06/2002	OUTROS DOCUMENTOS DE INTERESSE DA EMPRESA / EMPRESARIO
002	20020924054	12/09/2002	ALTERACAO DE DADOS (EXCETO NOME EMPRESARIAL)
310	20030258340	06/05/2003	OUTROS DOCUMENTOS DE INTERESSE DA EMPRESA / EMPRESARIO
002	20050121383	21/01/2005	CONSOLIDACAO DE CONTRATO/ESTATUTO
002	20050121383	21/01/2005	ALTERACAO DE DADOS E DE NOME EMPRESARIAL
316	20079560407	18/06/2007	ENQUADRAMENTO DE EMPRESA DE PEQUENO PORTE
310	20159041953	24/07/2015	BALANCO PUBLICADO
310	20168899442	31/08/2016	BALANCO PUBLICADO
002	20179414950	24/04/2017	CONSOLIDACAO DE CONTRATO/ESTATUTO
002	20179414950	24/04/2017	ALTERACAO DE DADOS (EXCETO NOME EMPRESARIAL)
310	20179193562	12/05/2017	BALANCO PUBLICADO
310	20189342633	19/04/2018	BALANCO PUBLICADO
310	20199585938	27/03/2019	BALANCO PUBLICADO
223	20209469072	29/04/2020	BALANCO PUBLICADO
002	20209213710	23/06/2020	ALTERACAO DE DADOS (EXCETO NOME EMPRESARIAL)

239196570

página: 1/2



GOVERNO DO ESTADO DE PERNAMBUCO
SETEQ - SECRETARIA DO TRABALHO, EMPREGO E QUALIDADE
JUNTA COMERCIAL DO ESTADO DE PERNAMBUCO



CERTIDÃO ESPECÍFICA DIGITAL

Certificamos que as informações abaixo constam dos documentos arquivados nesta Junta Comercial e são vigentes na data de sua expedição.

EMPRESA			
Nome Empresarial: FERRUDD COMERCIAL LTDA EPP			
Natureza Jurídica: SOCIEDADE EMPRESÁRIA LIMITADA			
NIRE 26201155402		CNPJ 03.036.083/0001-67	
002	20209213710	23/06/2020	CONSOLIDACAO DE CONTRATO/ESTATUTO
223	20219369224	13/04/2021	BALANCO PUBLICADO
223	20229486851	12/04/2022	BALANCO PUBLICADO
223	20239647416	03/04/2023	BALANCO PUBLICADO

RECIFE - PE, 15 de Junho de 2023

JOAO PAULO ROCHA DAMASCENO

5ª ALTERAÇÃO COM CONSOLIDAÇÃO DO CONTRATO SOCIAL DA SOCIEDADE EMPRESARIAL LIMITADA FERRUDD COMERCIAL LTDA - EPP



http://assinador.pscs.com.br/assinadorweb/autenticacao?chave1=ampwYnSCA9EA0U7H9vas_Q&chave2=biVYHKorZXWAGXCKi4Fdlw
ASSINADO DIGITALMENTE POR: 06726746458-JANSEN ANDRE DOS SANTOS



CNPJ nº 03.036.083/0001-67

Nire nº 2620.115.540.2

Pelo presente Instrumento Particular de Contrato Social:

EDNEIDE FERREIRA DA SILVA, brasileira, nascida em 06/08/1957, casada em regime de comunhão parcial de bens, empresária, inscrita no cadastro de Pessoa Física sob o nº 024.137.094-95, portadora da cédula de Identidade nº 1.376.779 SSP/PE, residente e domiciliada na Av. Presidente Kennedy, nº 479, Piedade, Jaboatão dos Guararapes, Estado de Pernambuco CEP 54.420-050.

JOSE RUBENILDO PEREIRA DA SILVA, brasileiro, nascido em 25/08/1962, casado em regime de comunhão parcial de bens, empresário, inscrita no cadastro de Pessoa Física sob o nº 329.953.344-49, portador da cédula de Identidade nº 2.353.698 SSP/PE, residente e domiciliada na Rua Padre Diogo Rodrigues, nº 509, Barro, Recife, Estado de Pernambuco CEP 50.900-110.

Sócios da sociedade limitada de nome **FERRUDD COMERCIAL LTDA - EPP**, constituída legalmente por contrato social devidamente arquivado na JUCEPE, sob NIRE nº 2620.115.540-2, à Rua Leandro Barreto, nº 1361 – Loja 004, Jardim São Paulo, Recife/PE, CEP 50790-000, devidamente inscrita no Cadastro Nacional de Pessoa Jurídica/MF sob o nº 03.036.083/0001-67., deliberam de pleno e comum acordo ajustar a presente alteração contratual, nos termos da Lei nº 10.406/ 2002, mediante as condições estabelecidas nas cláusulas seguintes:

23/06/2020



Certifico o Registro em 23/06/2020
Arquivamento 20209213710 de 23/06/2020 Protocolo 209213710 de 15/06/2020 NIRE 26201155402
Nome da empresa FERRUDD COMERCIAL LTDA EPP
Este documento pode ser verificado em <http://redesim.jucepe.pe.gov.br/autenticacaodocumentos/autenticacao.aspx>
Chancela 51709578340166



http://assinador.pscs.com.br/assinadorweb/autenticacao?chave1=ampwYnSCA9EA0UTH9vas_Q&chave2=biVYHKotZXWAGYCK14FDLw
ASSINADO DIGITALMENTE POR: 06726746458-JANSEN ANDR
S SANTOS

CLÁUSULA PRIMEIRA. A sociedade tem por objeto social a Comercio e prestação de serviços de materiais e equipamentos de livros materiais de livraria e papelaria embalagens aparelhos de cine foto som imagens e projeções instrumentos musicais e artísticos e acessórios do ramo de informática aparelhos eletrodomésticos elétricos e eletrônicos produtos de telecomunicação e telefonia celular material de indústria gráfica serigrafia adesivos faixas placas em alto e baixo relevo placas luminosas e de sinalização moveis em aço e madeira equipamentos e utensilios domésticos e indústria para copa cozinha artigos de confecções roupas calçados fardamentos produtos relacionados a cama mesa e banho tapeçaria e colchoes equipamentos de mecanografia maquinas acessórios e suprimentos para copiadoras materiais e acessórios e aparelhos de ventilação exaustão e refrigeração instrumentos de medição molas aéreas e de pisos materiais para saneamento eletrificação hidráulica e marcenaria materiais técnicos e científicos materiais e equipamentos médicos odontológicos e hospitalares materiais e equipamentos e acessórios de segurança maquinas equipamentos e acessórios automobilísticos. **Passa, a partir desta data, a ter o seguinte objeto social:** 46.49-4/01 Comércio atacadista de equipamentos elétricos de uso pessoal e doméstico; 14.12-6/01 Confecção de peças do vestuário, exceto roupas íntimas e as confeccionadas sob medida; 18.13-0/01 Impressão de material para uso publicitário; 18.22-9/01 Serviços de encadernação e plastificação; 18.22-9/99 Serviços de acabamentos gráficos, exceto encadernação e plastificação; 26.21-3/00 Fabricação de equipamentos de informática; 33.12-1/03 Manutenção e reparação de aparelhos eletromédicos e eletroterapêuticos e equipamentos de irradiação; 33.14-7/11 Manutenção e reparação de máquinas e equipamentos para agricultura e pecuária; 33.19-8/00 Manutenção e reparação de equipamentos e produtos de manutenção e reparação de não-eletrônicos e utensílios para uso médico, cirúrgico, odontológico e de laboratório; 33.21-0/00 Instalação de máquinas e equipamentos industriais; 42.92-8/01 Montagem de estruturas metálicas; 43.11-8/02 Preparação de canteiro e limpeza de terreno; 43.21-5/00 Instalação e manutenção elétrica; 43.22-3/02 Instalação e manutenção de sistemas centrais de ar condicionado, de ventilação e refrigeração; 43.22-3/03 Instalações de sistema de prevenção contra incêndio; 43.29-1/04 Montagem e instalação de sistemas e equipamentos de iluminação e sinalização em vias públicas, portos e aeroportos; 43.30-4/04 Serviços de pintura de edifícios em geral; 43.30-4/99 Outras obras de acabamento da construção; 45.30-7/03 Comércio a varejo de peças e acessórios novos para veículos automotores; 45.30-7/05 Comércio a varejo de pneumáticos e câmaras-de-ar; 45.41-2/03 Comércio a varejo de motocicletas e motonetas novas; 45.41-2/06 Comércio a varejo de peças e acessórios novos para motocicletas e motonetas; 46.41-9/02 Comércio atacadista

23/06/2020

de artigos de cama, mesa e banho; 46.42-7/01 Comércio atacadista de artigos do vestuário e acessórios, exceto profissionais e de segurança; 46.42-7/02 Comércio atacadista de roupas e acessórios para uso profissional e de segurança do trabalho; 46.43-5/01 Comércio atacadista de calçados; 46.45-1/01 Comércio atacadista de instrumentos e materiais para uso médico, cirúrgico, hospitalar e de laboratórios; 46.47-8/01 Comércio atacadista de artigos de escritório e de papelaria; 46.49-4/08 Comércio atacadista de produtos de higiene, limpeza e conservação domiciliar; 46.49-4/99 Comércio atacadista de outros equipamentos e artigos de uso pessoal e doméstico, tais como: brinquedos de qualquer material, inclusive eletrônicos; 46.51-6/01 Comércio atacadista de equipamentos de informática; 46.51-6/02 Comércio atacadista de suprimentos para informática; 46.61-3/00 Comércio atacadista de máquinas, aparelhos e equipamentos para uso agropecuário; partes e peças; 46.64-8/00 Comércio atacadista de máquinas, aparelhos e equipamentos para uso odonto-médico-hospitalar; partes e peças; 46.65-6/00 Comércio atacadista de máquinas e equipamentos para uso comercial de partes e peças; 46.69-9/01 Comércio atacadista de bombas e compressores de partes e peças; 46.69-9/99 Comércio atacadista de outras máquinas e equipamentos de ginástica e condicionamento físico de partes e peças; 46.71-1/00 Comércio atacadista de madeira e produtos derivados; 46.72-9/00 Comércio atacadista de ferragens e ferramentas; 46.73-7/00 Comércio atacadista de material elétrico; 46.79-6/99 Comércio atacadista de materiais de construção em geral; 47.12-1/00 Comércio varejista de mercadorias em geral, com predominância de produtos alimentícios - minimercados, mercearias e armazéns; 47.21-1/04 Comércio varejista de doces, balas, bombons e semelhantes; 47.23-7/00 Comércio varejista de bebidas; 47.41-5/00 Comércio varejista de tintas e materiais para pintura; 47.42-3/00 Comércio varejista de material elétrico; 47.43-1/00 Comércio varejista de vidros; 47.44-0/01 Comércio varejista de ferragens e ferramentas; 47.44-0/02 Comércio varejista de madeira e artefatos; 47.44-0/03 Comércio varejista de materiais hidráulicos; 47.44-0/04 Comércio varejista de cal, areia, pedra britada, tijolos e telhas; 47.44-0/99 Comércio varejista de materiais de construção em geral; 47.51-2/01 Comércio varejista especializado de equipamentos e suprimentos de informática; 47.52-1/00 Comércio varejista especializado de equipamentos de telefonia e comunicação; 47.53-9/00 Comércio varejista especializado de eletrodomésticos e equipamentos de áudio e vídeo; 47.54-7/01 Comércio varejista de móveis; 47.54-7/02 Comércio varejista de artigos de colchoaria; 47.54-7/03 Comércio varejista de artigos de iluminação; 47.55-5/01 Comércio varejista de tecidos; 47.55-5/02 Comércio varejista de artigos de armarinho; 47.55-5/03 Comércio varejista de artigos de cama, mesa e banho; 47.56-3/00 Comércio varejista especializado de instrumentos musicais e acessórios;



http://assinador.pscs.com.br/assinador/web/autenticacao?chave1=ampwYnSCA9EA0UTH9vaS_Qechave2=biYHkOtZXwAGXcKi4PdLw
ASSINADO DIGITALMENTE POR: 06726746458-JANSEN ANDRE DOS SANTOS

A handwritten signature in black ink, appearing to be 'eb' followed by a flourish.

23/06/2020



Certifico o Registro em 23/06/2020
Arquivamento 20209213710 de 23/06/2020 Protocolo 209213710 de 15/06/2020 NIRE 26201155402
Nome da empresa FERRUDD COMERCIAL LTDA EPP
Este documento pode ser verificado em <http://redesim.jucepe.pe.gov.br/autenticacaodocumentos/autenticacao.aspx>
Chancela 51709578340166



47.57-1/00 Comércio varejista especializado de peças e acessórios para aparelhos eletroeletrônicos para uso doméstico, exceto informática e comunicação; 47.59-8/99 Comércio varejista de outros artigos de uso doméstico, tais como: toldos e similares; 47.61-0/01 Comércio varejista de livros; 47.61-0/03 Comércio varejista de artigos de papelaria; 47.62-8/00 Comércio varejista de discos, cds, dvds e fitas; 47.63-6/01 Comércio varejista de brinquedos e artigos recreativos; 47.63-6/02 Comércio varejista de artigos esportivos; 47.63-6/03 Comércio varejista de bicicletas e triciclos; peças e acessórios; 47.63-6/04 Comércio varejista de artigos de caça, pesca e camping; 47.73-3/00 Comércio varejista de artigos médicos e ortopédicos; 47.81-4/00 Comércio varejista de artigos do vestuário e acessórios; 47.82-2/01 Comércio varejista de calçados; 47.89-0/05 Comércio varejista de produtos saneantes domissanitários; 47.89-0/07 Comércio varejista de equipamentos para escritório; 47.89-0/08 Comércio varejista de artigos fotográficos e para filmagem; 47.89-0/99 Comércio varejista de outros produtos de extintores, exceto para veículos; 56.20-1/02 Serviços de alimentação para eventos e recepções - bufê; 56.20-1/04 Fornecimento de alimentos preparados preponderantemente para consumo domiciliar; 62.09-1/00 Suporte técnico, manutenção e outros serviços em tecnologia da informação; 77.29-2/02 Aluguel de móveis, utensílios e aparelhos de uso doméstico e pessoal; Instrumentos musicais; 77.33-1/00 Aluguel de máquinas e equipamentos para escritório; 77.39-0/03 Aluguel de palcos, coberturas e outras estruturas de uso temporário, exceto andaimes; 77.39-0/99 Aluguel de outras máquinas e equipamentos comerciais e industriais de equipamentos de teste, medição e controle, sem operador; 80.20-0/01 Atividades de monitoramento de sistemas de segurança eletrônico; 82.19-9/01 Fotocópias; 95.11-8/00 reparação e manutenção de computadores e de equipamentos periféricos; 95.29-1/99 Reparação e manutenção de outros objetos e equipamentos pessoais e domésticos, tais como; a reparação de equipamentos esportivos, reparação de brinquedos e a reparação de instrumentos musicais, exceto históricos;

CLÁUSULA SEGUNDA. A sócia **EDNEIDE FERREIRA DA SILVA** retira-se da sociedade, detentora de R\$ 6.000,00 (Seis mil reais), dividido em 6.000,00 (Seis mil) quotas no valor nominal de R\$ 1,00 (um real) cada uma, cede e transfere, para o sócio **JOSE RUBENILDO PEREIRA DA SILVA** 100% do seu capital no valor de R\$ 6.000,00 (Seis mil reais) correspondendo a 6.000,00 (Seis mil) quotas no valor nominal de R\$ 1,00 (um real) cada uma.

23/06/2020



Certifico o Registro em 23/06/2020
Arquivamento 20209213710 de 23/06/2020 Protocolo 209213710 de 15/06/2020 NIRE 26201155402
Nome da empresa FERRUDD COMERCIAL LTDA EPP
Este documento pode ser verificado em <http://redesim.jucepe.pe.gov.br/autenticacaodocumentos/autenticacao.aspx>
Chancela 51709578340166



http://assinador.pscs.com.br/assinador-web/autenticacao?chave1=ampwYnSCA9EA0UTH9vAs_Qkchave2=biVYHkoTZxwAGXckI4Fdlw
ASSINADO DIGITALMENTE POR: 06726746458-JANSEN ANDR S SANTOS



http://assinador.pscs.com.br/assinador/web/autenticacao?chave1=ampwYnSCA9EA0UTH9vas_Q&chave2=biVHKoCZXWAGCk14Fdlw
ASSINADO DIGITALMENTE POR: 06726746458-JANSEN ANDRE DOS SANTOS

Parágrafo primeiro: O sócio cedente que se retira, declara haver recebido neste ato, pela venda de suas quotas o valor de R\$ 6.000,00 (Seis mil reais) do sócio **JOSE RUBENILDO PEREIRA DA SILVA**, outorgando a mesmo e a sociedade, plena e irrevogável quitação, para nada mais exigir em juízo ou fora dele.

CLÁUSULA TERCEIRA. O capital social da sociedade, que era de R\$ 120.000,00 (Cento e vinte mil reais), passa a ser de R\$ 250.000,00 (Duzentos e cinquenta mil reais), dividido em 250.000 (Duzentos e cinquenta mil) quotas no valor nominal de R\$ 1,00 (um real) cada uma, integralizadas, em moeda corrente do País, pelo sócio. O aumento no capital social de R\$ 130.000,00 (Cento e trinta mil reais) é totalmente subscrito e integralizado, em moeda corrente do País, neste ato, pelo sócio **JOSE RUBENILDO PEREIRA DA SILVA**. Em decorrência do aumento do capital social este fica assim distribuído: (art. 997, III, CC/2002).

Sócio	Nº de Quotas	%	Valor R\$
JOSE RUBENILDO PEREIRA DA SILVA	250.000	100	250.000,00
Total	250.000	100	250.000,00

Parágrafo único. A responsabilidade dos sócios é restrita ao valor de suas quotas, mas todos respondem solidariamente pela integralização do capital social, na forma **do art. 1052 da Lei 10.406/02**. Cada quota é indivisível e confere a seu titular o direito a um voto nas deliberações sociais.

CLÁUSULA QUARTA: Por fim, para maior clareza, os sócios decidem consolidar o contrato social para fazer constar as alterações deliberadas acima. Com isso, o Contrato Social passará a vigorar com a seguinte redação:

23/06/2020

JUCEPE

Certifico o Registro em 23/06/2020
Arquivamento 20209213710 de 23/06/2020 Protocolo 209213710 de 15/06/2020 NIRE 26201155402
Nome da empresa FERRUDD COMERCIAL LTDA EPP
Este documento pode ser verificado em <http://redesim.jucepe.pe.gov.br/autenticacaodocumentos/autenticacao.aspx>
Chancela 51709578340166



http://assinador.pscs.com.br/assinadorweb/autenticacao?chave1=ampwYnSCA9EA00TH9vas_Q&chave2=biYTHKotZxwAGYCKI4FDIw
ASSINADO DIGITALMENTE POR: 06726746458 - JANSSEN ANDRÉ S SANTOS



Em face da modificação ora ajustada, consolida-se o contrato social, nos termos da Lei nº 10.406/2002, mediante as condições e cláusulas seguintes:

Resolve constituir uma sociedade limitada unipessoal mediante as seguintes cláusulas.

JOSE RUBENILDO PEREIRA DA SILVA, brasileiro, nascido em 25/08/1962, casado em regime de comunhão parcial de bens, empresário, inscrita no cadastro de Pessoa Física sob o nº 329.953.344-49, portador da cédula de Identidade nº 2.353.698 SSP/PE, residente e domiciliada na Rua Padre Diogo Rodrigues, nº 509, Barro, Recife, Estado de Pernambuco CEP 50.900-110.

CLÁUSULA PRIMEIRA. A sociedade passara a gira sob o nome empresarial **FERRUDD COMERCIAL LTDA - EPP.** (art. 997, II, CC/2002).

CLÁUSULA SEGUNDA. A sociedade tem sede na Rua Leandro Barreto, nº 1361 – Loja 004, Jardim São Paulo, Recife, Pernambuco, CEP 50790-000.

DO OBJETO SOCIAL E DA DURAÇÃO

CLÁUSULA TERCEIRA. A sociedade tem por objeto social as seguintes atividades:

- 46.49-4/01 Comércio atacadista de equipamentos elétricos de uso pessoal e doméstico;
- 14.12-6/01 Confeção de peças do vestuário, exceto roupas íntimas e as confeccionadas sob medida;
- 18.13-0/01 Impressão de material para uso publicitário;
- 18.22-9/01 Serviços de encadernação e plastificação;
- 18.22-9/99 Serviços de acabamentos gráficos, exceto encadernação e plastificação;
- 26.21-3/00 Fabricação de equipamentos de informática;
- 33.12-1/03 Manutenção e reparação de aparelhos eletromédicos e eletroterapêuticos e equipamentos de irradiação;
- 33.14-7/11 Manutenção e reparação de máquinas e equipamentos para agricultura e pecuária;
- 33.19-8/00 Manutenção e reparação de equipamentos e produtos de manutenção e reparação de não-eletrônicos e utensílios para uso médico, cirúrgico, odontológico e de laboratório;
- 33.21-0/00 Instalação de máquinas e equipamentos industriais;

23/06/2020



Certifico o Registro em 23/06/2020
Arquivamento 20209213710 de 23/06/2020 Protocolo 209213710 de 15/06/2020 NIRE 26201155402
Nome da empresa FERRUDD COMERCIAL LTDA EPP
Este documento pode ser verificado em <http://redesim.jucepe.pe.gov.br/autenticacaodocumentos/autenticacao.aspx>
Chancela 51709578340166



http://assinador.pscs.com.br/assinador/web/autenticacao?chave1=ampwYnsCA9EA0UTH9vAS_Q&chave2=biVYHKofZXwAGXcKi4Pdlw
ASSINADO DIGITALMENTE POR: 06726746458-JANSEN ANDRE DOS SANTOS

- 42.92-8/01 Montagem de estruturas metálicas;
- 43.11-8/02 Preparação de canteiro e limpeza de terreno;
- 43.21-5/00 Instalação e manutenção elétrica;
- 43.22-3/02 Instalação e manutenção de sistemas centrais de ar condicionado, de ventilação e refrigeração;
- 43.22-3/03 Instalações de sistema de prevenção contra incêndio
- 43.29-1/04 Montagem e instalação de sistemas e equipamentos de iluminação e sinalização em vias públicas, portos e aeroportos;
- 43.30-4/04 Serviços de pintura de edifícios em geral;
- 43.30-4/99 Outras obras de acabamento da construção;
- 45.30-7/03 Comércio a varejo de peças e acessórios novos para veículos automotores;
- 45.30-7/05 Comércio a varejo de pneumáticos e câmaras-de-ar;
- 45.41-2/03 Comércio a varejo de motocicletas e motonetas novas;
- 45.41-2/06 Comércio a varejo de peças e acessórios novos para motocicletas e motonetas;
- 46.41-9/02 Comércio atacadista de artigos de cama, mesa e banho;
- 46.42-7/01 Comércio atacadista de artigos do vestuário e acessórios, exceto profissionais e de segurança;
- 46.42-7/02 Comércio atacadista de roupas e acessórios para uso profissional e de segurança do trabalho;
- 46.43-5/01 Comércio atacadista de calçados;
- 46.45-1/01 Comércio atacadista de instrumentos e materiais para uso médico, cirúrgico, hospitalar e de laboratórios;
- 46.47-8/01 Comércio atacadista de artigos de escritório e de papelaria;
- 46.49-4/08 Comércio atacadista de produtos de higiene, limpeza e conservação domiciliar;
- 46.49-4/99 Comércio atacadista de outros equipamentos e artigos de uso pessoal e doméstico, tais como: brinquedos de qualquer material, inclusive eletrônicos;
- 46.51-6/01 Comércio atacadista de equipamentos de informática;
- 46.51-6/02 Comércio atacadista de suprimentos para informática;
- 46.61-3/00 Comércio atacadista de máquinas, aparelhos e equipamentos para uso agropecuário; partes e peças;

23/06/2020

JUCEPE

Certifico o Registro em 23/06/2020

Arquivamento 20209213710 de 23/06/2020 Protocolo 209213710 de 15/06/2020 NIRE 26201155402

Nome da empresa FERRUDD COMERCIAL LTDA EPP

Este documento pode ser verificado em <http://redesim.jucepe.pe.gov.br/autenticacaodocumentos/autenticacao.aspx>

Chancela 51709578340166



- 46.64-8/00 Comércio atacadista de máquinas, aparelhos e equipamentos para uso odonto-médico-hospitalar; partes e peças;
- 46.65-6/00 Comércio atacadista de máquinas e equipamentos para uso comercial de partes e peças;
- 46.69-9/01 Comércio atacadista de bombas e compressores de partes e peças;
 - 46.69-9/99 Comércio atacadista de outras máquinas e equipamentos de ginástica e condicionamento físico de partes e peças;
 - 46.71-1/00 Comércio atacadista de madeira e produtos derivados;
 - 46.72-9/00 Comércio atacadista de ferragens e ferramentas;
 - 46.73-7/00 Comércio atacadista de material elétrico;
 - 46.79-6/99 Comércio atacadista de materiais de construção em geral;
 - 47.12-1/00 Comércio varejista de mercadorias em geral, com predominância de produtos alimentícios - minimercados, mercearias e armazéns;
 - 47.21-1/04 Comércio varejista de doces, balas, bombons e semelhantes;
 - 47.23-7/00 Comércio varejista de bebidas;
 - 47.41-5/00 Comércio varejista de tintas e materiais para pintura;
 - 47.42-3/00 Comércio varejista de material elétrico;
 - 47.43-1/00 Comércio varejista de vidros;
 - 47.44-0/01 Comércio varejista de ferragens e ferramentas;
 - 47.44-0/02 Comércio varejista de madeira e artefatos;
 - 47.44-0/03 Comércio varejista de materiais hidráulicos;
 - 47.44-0/04 Comércio varejista de cal, areia, pedra britada, tijolos e telhas;
 - 47.44-0/99 Comércio varejista de materiais de construção em geral;
 - 47.51-2/01 Comércio varejista especializado de equipamentos e suprimentos de informática;
 - 47.52-1/00 Comércio varejista especializado de equipamentos de telefonia e comunicação;
 - 47.53-9/00 Comércio varejista especializado de eletrodomésticos e equipamentos de áudio e vídeo;
 - 47.54-7/01 Comércio varejista de móveis;
 - 47.54-7/02 Comércio varejista de artigos de colchoaria;
 - 47.54-7/03 Comércio varejista de artigos de iluminação;
 - 47.55-5/01 Comércio varejista de tecidos;
 - 47.55-5/02 Comercio varejista de artigos de armarinho;



http://assinador.pscs.com.br/assinadorweb/autenticacao?chave1=ampwYnSCA9EA0TTH9vas_Q&chave2=biYHKoCZkWAQXckI4PdIw
ASSINADO DIGITALMENTE POR: 06726746458 - JANSEN ANDRÉS SANTOS

23/06/2020



Certifico o Registro em 23/06/2020
Arquivamento 20209213710 de 23/06/2020 Protocolo 209213710 de 15/06/2020 NIRE 26201155402
Nome da empresa FERRUDD COMERCIAL LTDA EPP
Este documento pode ser verificado em <http://redesim.jucepe.pe.gov.br/autenticacaodocumentos/autenticacao.aspx>
Chancela 51709578340166



http://assinador.pscs.com.br/assinadorweb/autenticacao?chave1=ampwYnSC9EA0UTh9vas_Q&chave2=divYHkoFZXWAGXck14Fdlw
ASSINADO DIGITALMENTE POR: 06726746458-JANSEN ANDRE DOS SANTOS

- 47.55-5/03 Comercio varejista de artigos de cama, mesa e banho;
- 47.56-3/00 Comercio varejista especializado de instrumentos musicais e acessórios;
- 47.57-1/00 Comercio varejista especializado de peças e acessórios para aparelhos eletroeletrônicos para uso doméstico, exceto informática e comunicação;
- 47.59-8/99 Comercio varejista de outros artigos de uso doméstico, tais como: toldos e similares;
- 47.61-0/01 Comercio varejista de livros;
- 47.61-0/03 Comercio varejista de artigos de papelaria;
- 47.62-8/00 Comercio varejista de discos, cds, dvds e fitas;
- 47.63-6/01 Comercio varejista de brinquedos e artigos recreativos;
- 47.63-6/02 Comercio varejista de artigos esportivos;
- 47.63-6/03 Comercio varejista de bicicletas e triciclos; peças e acessórios;
- 47.63-6/04 Comercio varejista de artigos de caça, pesca e camping;
- 47.73-3/00 Comercio varejista de artigos médicos e ortopédicos;
- 47.81-4/00 Comercio varejista de artigos do vestuário e acessórios;
- 47.82-2/01 Comercio varejista de calçados;
- 47.89-0/05 Comercio varejista de produtos saneantes domissanitários;
- 47.89-0/07 Comercio varejista de equipamentos para escritório;
- 47.89-0/08 Comercio varejista de artigos fotográficos e para filmagem;
- 47.89-0/99 Comercio varejista de outros produtos de extintores, exceto para veículos;
- 56.20-1/02 Serviços de alimentação para eventos e recepções - bufê;
- 56.20-1/04 Fornecimento de alimentos preparados preponderantemente para consumo domiciliar;
- 62.09-1/00 Suporte técnico, manutenção e outros serviços em tecnologia da informação;
- 77.29-2/02 Aluguel de móveis, utensílios e aparelhos de uso doméstico e pessoal; Instrumentos musicais;
- 77.33-1/00 Aluguel de máquinas e equipamentos para escritório;
- 77.39-0/03 Aluguel de palcos, coberturas e outras estruturas de uso temporário, exceto andaimes;
- 77.39-0/99 Aluguel de outras máquinas e equipamentos comerciais e industriais de equipamentos de teste, medição e controle, sem operador;
- 80.20-0/01 Atividades de monitoramento de sistemas de segurança eletrônico;

23/06/2020

JUCEPE

Certifico o Registro em 23/06/2020
Arquivamento 20209213710 de 23/06/2020 Protocolo 209213710 de 15/06/2020 NIRE 26201155402
Nome da empresa FERRUDD COMERCIAL LTDA EPP
Este documento pode ser verificado em <http://redesim.jucepe.pe.gov.br/autenticacaodocumentos/autenticacao.aspx>
Chancela 51709578340166



82.19-9/01 Fotocópias;

95.11-8/00 reparação e manutenção de computadores e de equipamentos periféricos;

95.29-1/99 Reparação e manutenção de outros objetos e equipamentos pessoais e domésticos, tais como; a reparação de equipamentos esportivos, reparação de brinquedos e a reparação de instrumentos musicais, exceto históricos;

DO CAPITAL SOCIAL E DA CESSÃO E TRANSFERÊNCIA DAS QUOTAS

CLÁUSULA QUARTA. A sociedade tem capital social de R\$ 250.000,00 (Duzentos e cinquenta mil reais), dividido em 250.000 (Duzentos e cinquenta mil) quotas no valor nominal de R\$ 1,00 (um real) cada uma, integralizadas, em moeda corrente do País, pelos sócios, da seguinte forma: (art. 997, III, CC/2002) (art. 1.055, CC/2002).

Sócio	Nº de Quotas	%	Valor R\$
JOSE RUBENILDO PEREIRA DA SILVA	250.000	100	250.000,00
Total	250.000	100	250.000,00

CLÁUSULA QUINTA. As quotas são indivisíveis e não poderão ser cedidas ou transferidas a terceiros sem o consentimento do(s) outro(s) sócio(s), a quem fica assegurado, em igualdade de condições e preço direito de preferência para a sua aquisição, se postas à venda, formalizando, se realizada a cessão delas, a alteração contratual pertinente. (art. 1.056, art. 1.057, CC/2002)

CLÁUSULA SEXTA. A responsabilidade de cada sócio é restrita ao valor de suas quotas, mas todos respondem solidariamente pela integralização do capital social. (art. 1.052, CC/2002)

DA ADMINISTRAÇÃO E DO PRO LABORE

CLÁUSULA SETIMA. A administração da sociedade será exercida pelo sócio **JOSE RUBENILDO PEREIRA DA SILVA** com os poderes e atribuições de representação ativa e passiva na sociedade, judicial e extrajudicialmente, podendo praticar todos os atos compreendidos no objeto social, sempre de interesse da sociedade, autorizado o uso do nome empresarial, vedado, no entanto, fazê-lo em atividades estranhas ao interesse social ou assumir obrigações seja em favor de qualquer dos quotistas ou de terceiros, bem como

23/06/2020

Certifico o Registro em 23/06/2020

Arquivamento 20209213710 de 23/06/2020 Protocolo 209213710 de 15/06/2020 NIRE 26201155402

Nome da empresa FERRUDD COMERCIAL LTDA EPP

Este documento pode ser verificado em <http://redesim.jucepe.pe.gov.br/autenticacaodocumentos/autenticacao.aspx>

Chancela 51709578340166

JUCEPE

onerar ou alienar bens imóveis da sociedade, sem autorização do(s) outro(s) sócio(s). (arts. 997, VI; 1.013, 1.015, 1064, CC/2002).

Parágrafo único. Os lucros e prejuízos apurados serão distribuídos ou suportados pelos sócios na proporção de sua participação no capital social.

DO BALANÇO PATRIMONIAL DOS LUCROS E PERDAS

CLÁUSULA OITAVA. Ao término de cada exercício social, em 31 de dezembro, o administrador prestará contas justificadas de sua administração, procedendo à elaboração do inventário, do balanço patrimonial e do balanço de resultado econômico, cabendo aos sócios, na proporção de suas quotas, os lucros ou perdas apurados. (art. 1.065, CC/2002)

CLÁUSULA NONA. Nos quatro meses seguintes ao término do exercício social, os sócios deliberarão sobre as contas e designarão administrador(es), quando for o caso. (arts. 1.071 e 1.072, § 2o e art. 1.078, CC/2002).

DO FALECIMENTO DE SÓCIO

CLÁUSULA DÉCIMA. Falecendo ou interditado qualquer sócio, a sociedade continuará sua atividade com os herdeiros ou sucessores. Não sendo possível ou inexistindo interesse destes ou do(s) sócio(s) remanescente(s), o valor de seus haveres será apurado e liquidado com base na situação patrimonial da sociedade, à data da resolução, verificada em balanço especialmente levantado.

Parágrafo único. O mesmo procedimento será adotado em outros casos em que a sociedade se resolva em relação a seu sócio. (arts. 1.028 e 1.031, CC/2002)

DA DECLARAÇÃO DE DESIMPEDIMENTO

CLÁUSULA DÉCIMA PRIMEIRA. O(s) Administrador(es) declara(m), sob as penas da lei, que não está(ão) impedido(s) de exercer(em) a administração da sociedade, por lei especial ou em virtude de condenação criminal, ou por se encontrar(em) sob os efeitos dela, a pena que vede, ainda que temporariamente, o acesso a cargos públicos, ou por crime falimentar, de prevaricação, peita ou suborno, concussão, peculato ou contra a economia popular, contra o sistema financeiro nacional, contra normas de defesa da

efs.



http://assinador.pscs.com.br/assinador/web/autenticacao?chave1=ampwXhSCA9EA0U7H9vas_Q&chave2=biVYHKorZXWAGXCKi4PdIw
ASSINADO DIGITALMENTE POR: 06726746458-JANSEN ANDRE DOS SANTOS

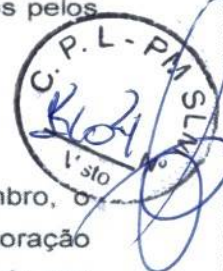

23/06/2020



C.P.L.-P.M.C.O.
1.310

concorrência, contra as relações de consumo, fé pública ou propriedade. (art. 1.011, § 1º, CC/2002).

DOS CASOS OMISSOS

CLAUSULA DÉCIMA SEGUNDA. Os casos omissos no presente contrato serão resolvidos pelo consenso dos sócios, com observância da Lei nº 10.406/2002.

DO FORO

CLÁUSULA DÉCIMA TERCEIRA. Fica eleito o foro jurídico na cidade de Recife, Estado Pernambuco, para o exercício e o cumprimento dos direitos e obrigações resultantes deste contrato.

E, por estarem assim justos e contratados, assinam este instrumento, em 01 (uma) vias de igual forma e teor.

Recife - PE, 13 de Junho de 2020.

3º Ofício Jaboatão

JOSE RUBENILDO PEREIRA DA SILVA
CPF Nº 329.953.344-49

Cartório Eduardo Malta

EDNEIDE FERREIRA DA SILVA
CPF Nº 024.137.094-95

3º CARTÓRIO DE NOTAS DO JABOATÃO RUA ARÃO LINS DE ANDRADE, 580 - FIEDADE JABOATÃO DOS GUARARAPES - PE - CEP. 54400-200 TEL.: (81) 3481-0971

Reconheço Por Semelhança a firma: JOSE RUBENILDO PEREIRA DA SILVA. 18/06/2020 14:31:26 e dou fé. Em test. da verdade. RAPHAELE JULLIANE DE A. MOTA - Escrevente Autorizada. Emol. R\$ 3,71, TSNR R\$ 0,82, FEREC R\$ 0,41, ISS R\$ 0,21, FERM R\$ 0,04, FUNSEG R\$0,08 Total R\$5,27. Selo:0150698.GWT05202001.02524

3º CARTÓRIO DE NOTAS DO JABOATÃO DOS GUARARAPES PE

Cartório de Notas e Escrituras
1º Ofício Jaboatão dos Guararapes
Cartório Eduardo Malta

1º Ofício de Jaboatão dos Guararapes
Cartório Eduardo Malta

Reconheço Por Semelhança a firma de EDNEIDE FERREIRA DA SILVA em 19/06/2020 09:20:46 dou fé. Em testemunho de verdade.

ESCREVENTE MARIA DE FATIMA SILVA SANTANA. EmolR\$ 3,67, FERM R\$ 0,04, FUNSEG R\$ 0,08, TSNR R\$ 0,82, FEREC R\$ 0,45, ISS R\$ 0,21.

Consulte a autenticidade em www.tjpe.jus.br/selodigital
Selo:0074849.FXX05202001.01604

http://assinador.pscs.com.br/assinadorweb/autenticacao?chave1=ampwYnSCA9EA0U7H9VAS_Qechave2=biVYHk0tZXWAGYCKi4Fdlw
ASSINADO DIGITALMENTE POR: 06726746458 - JANSEN ANDRÉS SANTOS

23/06/2020

JUCEPE

Certifico o Registro em 23/06/2020
Arquivamento 20209213710 de 23/06/2020 Protocolo 209213710 de 15/06/2020 NIRE 26201155402
Nome da empresa FERRUDD COMERCIAL LTDA EPP
Este documento pode ser verificado em <http://redesim.jucepe.pe.gov.br/autenticacaodocumentos/autenticacao.aspx>
Chancela 51709578340166



209213710



TERMO DE AUTENTICAÇÃO

NOME DA EMPRESA	FERRUDD COMERCIAL LTDA EPP
PROTOCOLO	209213710 - 15/06/2020
ATO	002 - ALTERAÇÃO
EVENO	021 - ALTERAÇÃO DE DADOS (EXCETO NOME EMPRESARIAL)

MATRIZ

NIRE 26201155402
CNPJ 03.036.083/0001-67
CERTIFICO O REGISTRO EM 23/06/2020
SOB N: 20209213710

EVENTOS

051 - CONSOLIDAÇÃO DE CONTRATO/ESTATUTO ARQUIVAMENTO: 20209213710

REPRESENTANTES QUE ASSINARAM DIGITALMENTE

Cpf: 06726746458 - JANSEN ANDRE DOS SANTOS

Assinado eletronicamente por
ILAYNE LARISSA LEANDRO MARQUES
SECRETÁRIA - GERAL

23/06/2020



PROCURAÇÃO PARTICULAR

OUTORGANTE: JOSE RUBENILDO PEREIRA DA SILVA, brasileiro, nascido em 25/08/1962, casado em regime de comunhão parcial de bens, empresário, inscrita no cadastro de Pessoa Física sob o nº 329.953.344-49, portador da cédula de Identidade nº 2.353.698 SSP/PE, residente e domiciliada na Rua Padre Diogo Rodrigues, nº 509, Barro, Recife, Estado de Pernambuco CEP 50.900-110.

OUTORGADO: JANSEN ANDRE DOS SANTOS, nacionalidade brasileiro contador portador do CPF: 067.267.464-58 e carteira de identidade nº 7.132.529 SDS-PE residente e domiciliado Rua Jose Joaquim da Silva nº 735 Bairro: Ponte dos Carvalhos, Cabo De Santo Agostinho Cep: 54580-540

Poderes: Por este instrumento particular, o OUTORGANTE, na condição de (sócio, administrador da **FERRUDD COMERCIAL LTDA - EPP**, constituída legalmente por contrato social devidamente arquivado na JUCEPE, sob NIRE nº 2620.115.540-2, à Rua Leandro Barreto, nº 1361 – Loja 004, Jardim São Paulo, Recife/PE, CEP 50790-000, devidamente inscrita no Cadastro Nacional de Pessoa Jurídica/MF sob o nº 03.036.083/0001-67, a alteração da empresa, constitui procurador o OUTORGADO, a quem confere poderes de representação perante a **Junta Comercial do Estado de Pernambuco – JUCEPE**, com fins específicos para realizar o protocolo digitalizado do(s) seguinte(s) ato(s): (Alteração da sociedade protocolo Nº 209213710, nos termos da Resolução nº 01/2020 da JUCEPE.

Recife/PE 13 de Junho de 2020

JOSE RUBENILDO PEREIRA DA SILVA

23/06/2020

JUCEPE

Certifico o Registro em 23/06/2020

Arquivamento 20209213710 de 23/06/2020 Protocolo 209213710 de 15/06/2020 NIRE 26201155402

Nome da empresa FERRUDD COMERCIAL LTDA EPP

Este documento pode ser verificado em <http://redesim.jucepe.pe.gov.br/autenticacaodocumentos/autenticacao.aspx>

Chancela 51709578340166



http://assinador.pscs.com.br/assinadorweb/autenticacao?chave1=ampwYnSCA9EA0UTH9VAS_Qechave2=blvYHKotZXWAGXckI4Fdlw
ASSINADO DIGITALMENTE POR: 06726746458-JANSEN ANDRE DOS SANTOS

EMPRESA: FERRUDD COMERCIAL LTDA - EPP
CNPJ n° 03.036.083/0001- 67
NIRE n° 2620.115.540-2 DATA DE ABERTURA: 12/03/1999



BALANÇO PATRIMONIAL encerrado em 31/12/2022

A T I V O

P A S S I V O

DEMONSTRATIVO DO RESULTADO DO EXERCICIO

DEMONSTRAÇÃO DAS MUTAÇÕES DO PATRIMÔNIO LIQUIDO

INDICADORES ECONÔMICOS FINANCEIROS

NOTAS EXPLICATIVAS

DECLARAÇÃO.

A – Sob as penas da lei, declaramos que as informações aqui contidas são verdadeiras, nos responsabilizando por todas elas.

B – As informações foram extraídas das folhas n°s 084 a 096 do Livro Diário n°. 24 registrado na Junta Comercial de PERNAMBUCO sob n° do Termo de Autenticação 23/966295 - 4 em 29/03/2023.

C – A Sociedade não possui Conselho Fiscal instalado.

D – A Sociedade não possui Auditoria Independente.

Cabo de Santo Agostinho/PE, 31 de Dezembro de 2022

JOSE RUBENILDO PEREIRA DA SILVA
SOCIO ADMINISTRADOR
RG n° 2.353.698 SSP-PE
CPF 329.953.344-49

JANSEN ANDRE DOS SANTOS
CONTADOR
CRC PE-025910/O6
RG n°7.132.529 SDS-PE/CPF n°067.267.464-58

03/04/2023



TERMO DE ABERTURA BALANÇO

Contém o presente Balanço 13 folhas numeradas de 1 a 13, com exercício social encerrado em 31/12/2022 da empresa abaixo identificada:

Nome Empresarial: FERRUDD COMERCIAL LTDA EPP

Endereço: Rua Leandro Barreto, nº 1361 – Loja 04 – CEP: 50.790-000

Bairro: Jardim São Paulo

Município: Recife

Estado: Pernambuco

NIRE: 2620.115.540-2

CNPJ: 03.036.083/0001-67

Data de arquivamento dos atos constitutivos na JUCEPE: 12/03/1999.

Recife/PE, 01 de Janeiro de 2022.

JOSE RUBENILDO PEREIRA DA SILVA
SOCIO ADMINISTRADOR
RG Nº 2.353.698 SSP/PE
CPF Nº 329.953.344-49

JANSEN ANDRE DOS SANTOS
CONTADOR CRC PE: 025910/O6
RG Nº 7.132.529 SDS-PE
CPF Nº: 067.267.464-58

03/04/2023



Certifico o Registro em 03/04/2023

Arquivamento 20239647416 de 03/04/2023 Protocolo 239647416 de 31/03/2023 NIRE 26201155402

Nome da empresa FERRUDD COMERCIAL LTDA EPP

Este documento pode ser verificado em <http://redesim.jucepe.pe.gov.br/autenticacaodocumentos/autenticacao.aspx>

Chancela 41269796689427



FERRUDD COMERCIAL LTDA EPP
CNPJ: 03.036.083/0001-67
NIRE: 2620.115.540-2 DATA DE ABERTURA: 12/03/1999
BALANÇO PATRIMONIAL EM 31 DE DEZEMBRO DE 2022
 (valores expressos em reais)

ATIVO			PASSIVO		
	31/12/2022	31/12/2021		31/12/2022	31/12/2021
ATIVO CIRCULANTE			PASSIVO CIRCULANTE		
Disponível	143.626,82	323.399,03	Obrigações de Curto Prazo	200.984,08	239.695,07
Caixa	23.187,05	151.144,69	Empréstimos / Financiamentos	79.870,19	65.676,42
Banco	1,00	0,00	Fornecedores	85.574,96	137.907,14
Aplicação Financeira	120.437,77	172.254,34	Obrigações Trabalhistas	15.315,12	14.929,48
Título de capitalização	0,00	0,00	Encargos Sociais	1.568,20	1.156,65
			Obrigações Tributárias	18.655,61	20.025,38
Contas a Receber	527.207,70	295.356,02			
Cientes	527.207,70	295.356,02	Total do Passivo Circulante	200.984,08	239.695,07
Estoque	40.896,84	68.725,95			
Estoque de Mercadorias	40.896,84	68.725,95	PASSIVO NÃO CIRCULANTE		
Total do Ativo Circulante	711.730,36	687.481,00	Exigível a Longo Prazo	5.457,22	70.942,90
			Financiamentos	5.457,22	70.942,90
ATIVO NÃO CIRCULANTE			Total do Passivo Não Circulante	5.457,22	70.942,90
Imobilizado	186.370,79	186.370,79			
Maquinas e Equipamentos	19.498,50	19.498,50	PATRIMONIO LIQUIDO		
Móveis e Utensílios	1.860,25	1.860,25	Capital Social Realizado	250.000,00	250.000,00
Veiculos	161.992,00	161.992,00	Capital Social	250.000,00	250.000,00
Computadores e perifericos	3.020,04	3.020,04	Reservas de Lucros	344.922,39	233.365,57
(-) Depreciação Acumulada	-142.290,26	111.754,94	Reservas de Lucros	344.922,39	233.365,57
Deprec. Maquinas e Equipamentos	-3.737,04	-1.787,28			
Deprec. Moveis e utensílios	-1.942,58	-1.756,58	Total do Patrimônio Líquido	594.922,39	483.365,57
Deprec. Veiculos	-133.590,60	-105.191,04			
Deprec. Comp. e perifericos	-3.020,04	-3.020,04	TOTAL DO PASSIVO	801.363,69	794.003,54
(-) Consorcio P/ Aquisicoes de Bens	45.552,80	31.906,69			
Bradesco Consorcios (Grupo 3243 Cota 0125-00)	45.552,80	31.906,69			
Total do Ativo Não Circulante	89.633,33	106.522,54			
TOTAL DO ATIVO	801.363,69	794.003,54			

Reconhecemos a exatidão do presente Balanço Patrimonial com base nas informações e na documentação apresentada, encerrado em 31/12/2022, somando tanto no Ativo como no Passivo, a importância de R\$ 801.363,69 (oitocentos e um mil, trezentos e sessenta e três reais e sessenta e nove centavos), e 31/12/2021, somando tanto no Ativo como no Passivo, a importância de R\$ 794.003,54 (setecentos e noventa e quatro mil, três reais e cinquenta e quatro centavos).

DECLARACAO

- A – Sob as penas da lei, declaramos que as informações aqui contidas são verdadeiras, nos responsabilizando por todas elas;
 B – As informações foram extraídas das folhas n° 84 e 85 do Livro Diário n°24 registrado na Junta Comercial Pernambuco sob n° do protocolo de autenticação 23/966295-4 em 29/03/2023.
 C – A Sociedade não possui Conselho Fiscal instalado;
 D – A Sociedade não possui Auditoria Independente.

Recife, 31 de Dezembro de 2022

JOSE RUBENILDO PEREIRA DA SILVA
 SOCIO ADMINISTRADOR
 RG N°: 2.353.698 SSP/PE
 CPF N°: 329.953.344-49

JANSEN ANDRE DOS SANTOS
 CONTADOR - CRC-PE 025910/O6
 RG N°: 7.132.529 SDS/PE
 CPF N°: 067.267.464-58

03/04/2023



Certifico o Registro em 03/04/2023
 Arquivamento 20239647416 de 03/04/2023 Protocolo 239647416 de 31/03/2023 NIRE 26201155402
 Nome da empresa FERRUDD COMERCIAL LTDA EPP
 Este documento pode ser verificado em <http://redesim.jucepe.pe.gov.br/autenticacaodocumentos/autenticacao.aspx>
 Chancela 41269796689427



FERRUDD COMERCIAL LTDA EPP
CNPJ: 03.036.083/0001-67
NIRE: 2620.115.540-2 DATA DE ABERTURA: 12/03/1999
DEMONSTRAÇÃO DO RESULTADO DO EXERCÍCIO SOCIAL
FINDO EM 31 DE DEZEMBRO DE 2022
(valores expressos em reais)

	31/12/2022	31/12/2021
RECEITA OPERACIONAL BRUTA	3.982.970,27	808.191,82
Receita Vendas de Mercadorias	3.982.970,27	808.191,82
Receita de Serviços	0,00	0,00
(-) DEDUÇÕES DAS VENDAS E SERVIÇOS	611.060,70	60.374,14
Devolução de Vendas	281.715,50	9.666,00
Impostos Sobre Vendas e Serviços:	329.345,20	50.708,14
RECEITA LIQUIDA	3.371.909,57	747.817,68
CUSTOS DAS VENDAS E SERVIÇOS	2.622.419,08	484.365,29
Custos das Vendas e Serviços	2.622.419,08	484.365,29
LUCRO BRUTO	749.490,49	263.452,39
(-) DESPESAS OPERACIONAIS	539.503,84	235.408,76
Despesas Trabalhistas	128.662,84	94.607,69
Encargos sociais	4.312,07	4.290,06
Despesas Administrativas	188.851,24	89.675,88
Despesas Tributárias	188.774,15	38.694,85
Despesas Financeiras	28.903,54	8.140,28
RESULTADO ANTES DAS RECEITAS E DESPESAS FINANCEIRAS	209.986,65	28.043,63
RECEITAS FINANCEIRAS	0,17	5,97
Receitas Financeiras	0,17	5,97
(=) RESULTADO OPERACIONAL ANTES DO IPPJ E DA CSLL	209.986,82	28.049,60
(=) RESULTADO LÍQUIDO DO EXERCÍCIO	209.986,82	28.049,60

DECLARACAO

A – Sob as penas da lei, declaramos que as informações aqui contidas são verdadeiras, nos responsabilizando por todas elas;
B – As informações foram extraídas das folhas nº 86 e 87 do Livro Diário nº24 registrado na Junta Comercial Pernambuco sob nº do protocolo de autenticação 23/966295-4 em 29/03/2023.
C – A Sociedade não possui Conselho Fiscal instalado;
D – A Sociedade não possui Auditoria Independente.

Recife, 31 de Dezembro de 2022

JOSE RUBENILDO PEREIRA DA SILVA
SOCIO ADMINISTRADOR
RG Nº: 2.353.698 SSP/PE
CPF Nº: 329.953.344-49

JANSEN ANDRE DOS SANTOS
CONTADOR - CRC-PE 025910/O6
RG Nº: 7.132.529 SDS/PE
CPF Nº: 067.267.464-58

03/04/2023



Certifico o Registro em 03/04/2023

Arquivamento 20239647416 de 03/04/2023 Protocolo 239647416 de 31/03/2023 NIRE 26201155402

Nome da empresa FERRUDD COMERCIAL LTDA EPP

Este documento pode ser verificado em <http://redesim.jucepe.pe.gov.br/autenticacaodocumentos/autenticacao.aspx>

Chancela 41269796689427



Folha:

5

FERRUDD COMERCIAL LTDA EPP
CNPJ: 03.036.083/0001-67
NIRE: 2620.115.540-2 DATA DE ABERTURA: 12/03/1999

DEMONSTRAÇÃO DA MUTAÇÃO DO PATRIMÔNIO LÍQUIDO
EXERCÍCIO FINDO EM 31 DE DEZEMBRO DE 2022
(valores expressos em reais)

HISTÓRIOCO	Capital Social Integralizado	Reservas de Capital	Reservas de Lucros	Lucros ou Prejuízos Acumulados	Outros Resultados Abrangentes	Patrimônio Líquido Consolidado
Saldos Iniciais	250.000,00	-	233.365,57		-	483.365,57
Aumento de Capital	-		-			-
Ajuste de Exercício Anteriores			51.570,00			51.570,00
Distribuição de Lucros				(150.000,00)		(150.000,00)
Transações de Capital com os Sócios						-
Lucro Líquido do Período				209.986,82		209.986,82
Outros Resultados Abrangentes						-
Resultado Abrangente Total						-
Constituição de Reservas			59.986,82	(59.986,82)		-
Saldos Finais	250.000,00	-	344.922,39	-	-	594.922,39

DECLARACAO

- A – Sob as penas da lei, declaramos que as informações aqui contidas são verdadeiras, nos responsabilizando por todas elas;
B – As informações foram extraídas das folhas nº 88 do Livro Diário nº24 registrado na Junta Comercial Pernambuco sob nº do protocolo de autenticação 23/966295-4 em 29/03/2023.
C – A Sociedade não possui Conselho Fiscal instalado;
D – A Sociedade não possui Auditoria Independente.

Recife, 31 de Dezembro de 2022

JOSE RUBENILDO PEREIRA DA SILVA
SOCIO ADMINISTRADOR
RG Nº: 2.353.698 SSP/PE
CPF Nº: 329.953.344-49

JANSEN ANDRE DOS SANTOS
CONTADOR - CRC-PE 025910/O6
RG Nº: 7.132.529 SDS/PE
CPF Nº: 067.267.464-58

03/04/2023



Certifico o Registro em 03/04/2023
Arquivamento 20239647416 de 03/04/2023 Protocolo 239647416 de 31/03/2023 NIRE 26201155402
Nome da empresa FERRUDD COMERCIAL LTDA EPP
Este documento pode ser verificado em <http://redesim.jucepe.pe.gov.br/autenticacaodocumentos/autenticacao.aspx>
Chancela 41269796689427



FERRUDD COMERCIAL LTDA EPP
CNPJ: 03.036.083/0001-67
NIRE: 2620.115.540-2 DATA DE ABERTURA: 12/03/1999

DEMOSNTRATIVOS DE ÍNDICES ENCERRADO EM 31 DE DEZEMBRO DE 2022

ÍNDICE DE LIQUIDEZ CORRENTE:	$\frac{\text{ATIVO CIRCULANTE}}{\text{PASSIVO CIRCULANTE}} = \frac{711.730,36}{200.984,08}$	3,64
ÍNDICE DE LIQUIDEZ GERAL:	$\frac{\text{ATIVO CIRCULANTE} + \text{REALIZAVEL A LONGO PRAZO}}{\text{PASSIVO CIRCULANTE} + \text{PASSIVO NÃO-CIRCULANTE}} = \frac{711.730,36}{206.441,30}$	3,46
ÍNDICE DE SOLVÊNCIA GERAL:	$\frac{\text{ATIVO TOTAL}}{\text{PASSIVO CIRCULANTE} + \text{PASSIVO NÃO-CIRCULANTE}} = \frac{801.363,69}{206.441,30}$	3,88
ÍNDICE DE LIQUIDEZ RECURSOS PRÓPRIOS:	$\frac{\text{ATIVO CIRCULANTE} - \text{PASSIVO CIRCULANTE}}{\text{PATRIMÔNIO LÍQUIDO}} = \frac{600.379,61}{594.922,39}$	1,01
ÍNDICE DE ENDIVIDAMENTO TOTAL:	$\frac{\text{PASSIVO CIRCULANTE} + \text{EXIGÍVEL A LONGO PRAZO}}{\text{ATIVO TOTAL}} = \frac{206.441,30}{801.363,69}$	0,26
ÍNDICE DE LUCRATIVIDADE DAS VENDAS:	$\frac{\text{LUCRO LÍQUIDO}}{\text{VENDAS LÍQUIDAS}} = \frac{209.986,82}{3.371.909,57}$	0,06
ÍNDICE DE LUCRATIVIDADE DO PATRIMÔNIO:	$\frac{\text{LUCRO LÍQUIDO}}{\text{PATRIMÔNIO LÍQUIDO}} = \frac{209.986,82}{594.922,39}$	0,36

DECLARAÇÃO

- A – Sob as penas da lei, declaramos que as informações aqui contidas são verdadeiras, nos responsabilizando por todas elas;
B – As informações foram extraídas das folhas nº 89 e 90 do Livro Diário nº 24 registrado na Junta Comercial Pernambuco sob nº do protocolo de autenticação 23/966295-4 em 29/03/2023.
C – A Sociedade não possui Conselho Fiscal instalado;
D – A Sociedade não possui Auditoria Independente.

Recife, 31 de Dezembro de 2022

JOSE RUBENILDO PEREIRA DA SILVA
SOCIO ADMINISTRADOR
RG Nº: 2.353.698 SSP/PE
CPF Nº: 329.953.344-49

JANSEN ANDRE DOS SANTOS
CONTADOR - CRC-PE 025910/06
RG Nº: 7.132.529 SDS/PE
CPF Nº: 067.267.464-58

03/04/2023



Certifico o Registro em 03/04/2023
Arquivamento 20239647416 de 03/04/2023 Protocolo 239647416 de 31/03/2023 NIRE 26201155402
Nome da empresa FERRUDD COMERCIAL LTDA EPP
Este documento pode ser verificado em <http://redesim.jucepe.pe.gov.br/autenticacaodocumentos/autenticacao.aspx>
Chancela 41269796689427

FERRUDD COMERCIAL LTDA
03.036.083/0001-67
NIRE: 2620.115.540-2 DATA DE ABERTURA: 12/03/1999

NOTAS EXPLICATIVAS LEVANTADAS EM 31/12/2022

NOTA 01 – CONTEXTO OPERACIONAL:

A empresa **FERRUDD COMERCIAL LTDA** foi formalmente constituída através de contrato social e registrada na Junta comercial do estado de Pernambuco – JUCEPE, em 12 de março de 1999 e tem como a principal atividade Comércio atacadista de equipamentos elétricos de uso pessoal e doméstico.

NOTA 02 – ELABORAÇÃO E APRESENTAÇÃO DAS DEMONSTRAÇÕES CONTÁBEIS:

As demonstrações contábeis foram elaboradas de acordo com as práticas contábeis adotadas no Brasil e as normas emitidas pelo Conselho Federal de Contabilidade (CFC), as quais abrangem a Legislação Societária, os Pronunciamentos, as Orientações e as Interpretações emitidas pelo Comitê de Pronunciamentos Contábeis (CPC).

NOTA 03 – PRINCIPAIS PRATICAS CONTÁBEIS:

Foram adotadas as seguintes práticas contábeis na apresentação das demonstrações contábeis:

- a) Os direitos, obrigações, receitas e despesas foram apropriadas obedecendo ao regime de competência.
- b) Os Ativos Circulantes são segregados considerando o prazo de doze meses para sua realização, prazos superiores a este período estão registrados no Ativo não Circulante.
- c) Os Passivos Circulantes são segregados considerando o prazo de doze meses para sua exigibilidade, prazos superiores a este período estão registrados no Passivo não Circulante.
- d) Os estoques foram avaliados pelo custo médio ponderado. O valor de custo do estoque deve incluir todos os custos de aquisição e de transformação, bem como outros custos incorridos para trazer os estoques à sua condição e localização atuais. O custo de aquisição dos estoques compreende o preço de compra, os impostos de importação e outros tributos (exceto os recuperáveis junto ao fisco), bem como os custos de transporte, seguro, manuseio e outros diretamente atribuíveis à aquisição de produtos acabados, materiais e serviços. Descontos comerciais, abatimentos e outros itens semelhantes devem ser deduzidos na determinação do custo de aquisição. **“NOTA 06”**
- e) Os ativos imobilizados estão demonstrados pelos custos de aquisições, mais reavaliações sobre imóveis e ajustados por depreciações calculadas pelo método linear, às taxas estabelecidas em função do tempo de vida útil estimada por espécies de bens e turnos de trabalho, segundo parâmetros estabelecidos pela legislação tributária, sendo as seguintes: Veículos e Computadores e Periféricos – 20% a.a. e Moveis e Utensílios e Maquinas e Equipamentos – 10% a.a. **“NOTA 07”**
- f) A empresa optou no exercício de 2022, pelo regime de tributação Simples Nacional - Simples Nacional é um regime tributário facilitado e simplificado para micro e pequenas empresas, que permite o recolhimento de todos os tributos federais, estaduais e municipais em uma única guia. A alíquota é diferenciada conforme o faturamento, separado em faixas até a receita bruta anual de até R\$ 4,8 milhões, conforme a Lei Complementar nº 155 de 2018.
- g) **Caixa e equivalentes de caixa** – Incluem dinheiro em caixa, depósitos bancários à vista (nacionais e internacionais), investimentos temporários de curto prazo, com até 90 dias da data da aplicação ou considerados de liquidez imediata ou conversíveis em um montante conhecido de caixa e que estão sujeitos a um insignificante risco de mudança de valor, os quais são registrados pelos valores de custo acrescidos dos rendimentos auferidos até as datas dos balanços, que não excedem o seu valor de mercado ou de realização. **“NOTA 04”**
- h) **Aplicações financeiras** - estão demonstradas ao custo da aplicação, acrescidos dos rendimentos correspondentes até a data do balanço

DECLARAÇÃO

A – Sob as penas da lei, declaramos que as informações aqui contidas são verdadeiras, nos responsabilizando por todas elas;

B – As informações foram extraídas das folhas nº 91 do Livro Diário nº24 registrado na Junta Comercial Pernambuco sob nº do protocolo de autenticação 23/966295-4 em 29/03/2023.

C – A Sociedade não possui Conselho Fiscal instalado;

D – A Sociedade não possui Auditoria Independente.

03/04/2023



Certifico o Registro em 03/04/2023
Arquivamento 20239647416 de 03/04/2023 Protocolo 239647416 de 31/03/2023 NIRE 26201155402
Nome da empresa FERRUDD COMERCIAL LTDA EPP
Este documento pode ser verificado em <http://redesim.jucepe.pe.gov.br/autenticacaodocumentos/autenticacao.aspx>
Chancela 41269796689427

FERRUDD COMERCIAL LTDA
03.036.083/0001-67
NIRE: 2620.115.540-2 DATA DE ABERTURA: 12/03/1999

NOTAS EXPLICATIVAS LEVANTADAS EM 31/12/2022

- i) **Clientes a receber** - As contas a receber são registradas e mantidas nos balanços pelo custo amortizado dos títulos representativos desses créditos. São reconhecidos inicialmente pelo seu valor justo. Após o reconhecimento inicial os valores a receber são medidos pelo custo amortizado através do método dos juros efetivos, decrescidos de qualquer perda por redução ao valor recuperável. "NOTA 05"
- j) **Provisão de férias e encargos** - Foram provisionadas com base nos direitos adquiridos pelos empregados até a data do balanço.
- k) **Receitas e despesas financeiras** - As receitas financeiras abrangem as receitas de juros sobre fundos, de adiantamentos concedidos e de recebimento de juros decorrente de vendas à prazo. A receita de juros é reconhecida no resultado através do método de juros efetivos. As despesas financeiras abrangem despesas com juros sobre empréstimos, líquidas do desconto a valor presente das provisões.
- l) **Ajustes de exercícios anteriores** - São considerados como ajustes de exercícios anteriores, os decorrentes de mudança de critério contábil ou de retificação de erro imputável a exercício anterior, desde que não possam ser atribuídos a fatos subsequentes (art. 186, § 1º LEI Nº 6.404/76), desta forma, no balanço encerrado em 31/12/2022 foi evidenciado um valor de fatos com efeitos que pertenceram a exercícios anteriores. Foi realizado um ajuste contábil usando o critério para utilização da conta Reservas de lucros. "NOTA 12"

NOTA 04 - CAIXA E EQUIVALENTES DE CAIXA:

Referem-se aos valores de disponibilidade imediata mantidos em tesouraria e instituições financeiras, segue valores:

Contas	31/12/2022	31/12/2021
Caixa	23.187,05	151.144,69
Banco-Conta Movimento	1,00	-
Aplicações Financeiras	120.437,77	172.254,34
Saldos Totais em Reais	143.625,82	323.399,03

NOTA 05 - CLIENTES:

Em 31 de Dezembro de 2022 a carteira total de Clientes a Receber é de R\$ 527.207,70, já consideradas as provisões para perdas, conforme prevê a legislação atual.

Descrição	31/12/2022	31/12/2021
Clientes		
Clientes a Receber	527.207,70	295.356,02
Saldos Totais em Reais	527.207,70	295.356,02

NOTA 06 - ESTOQUE:

Os estoques foram avaliados pelo custo médio de aquisição e os valores contabilizados não excedem os valores de mercado. A composição dos estoques é a seguinte:

Descrição	31/12/2022	31/12/2021
Estoque		
Mercadorias p/ vendas	40.896,84	68.725,95
Saldos Totais em Reais	40.896,84	68.725,95

DECLARAÇÃO

- A - Sob as penas da lei, declaramos que as informações aqui contidas são verdadeiras, nos responsabilizando por todas elas;
- B - As informações foram extraídas das folhas nº 92 do Livro Diário nº24 registrado na Junta Comercial Pernambuco sob nº do protocolo de autenticação 23/966295-4 em 29/03/2023.
- C - A Sociedade não possui Conselho Fiscal instalado;
- D - A Sociedade não possui Auditoria Independente.

03/04/2023

Certifico o Registro em 03/04/2023

Arquivamento 20239647416 de 03/04/2023 Protocolo 239647416 de 31/03/2023 NIRE 26201155402

Nome da empresa FERRUDD COMERCIAL LTDA EPP

Este documento pode ser verificado em <http://redesim.jucepe.pe.gov.br/autenticacaodocumentos/autenticacao.aspx>

Chancela 41269796689427

JUCEPE

FERRUDD COMERCIAL LTDA
03.036.083/0001-67
NIRE: 2620.115.540-2 DATA DE ABERTURA: 12/03/1999



NOTAS EXPLICATIVAS LEVANTADAS EM 31/12/2022

NOTA 07 – ATIVO NÃO-CIRCULANTE: IMOBILIZADO

Os ativos Imobilizados são contabilizados pelo custo de aquisição ou construção, deduzidos da depreciação do período, originando o valor líquido contábil.

O Ativo imobilizado em 31 de Dezembro de 2022 está composto como segue:

Ativo Imobilizado	Taxa Anual	31/12/2022	31/12/2021
Maquinas e Equipamentos		19.498,50	19.498,50
Moveis e Utensilios		1.860,25	1.860,25
Veiculos		161.992,00	161.992,00
Computadores e Perifericos		3.020,04	3.020,04
Total		186.370,79	186.370,79
(-) Depreciação Acumulada			
(-) Maquinas e Equipamentos	10% a.a	-3.737,04	-1.787,28
(-) Moveis e Utensilios	10% a.a	-1.942,58	-1.756,58
(-) Veiculos	20% a.a	-133.590,60	-105.191,04
(-) Computadores e Perifericos	20% a.a	-3.020,04	-3.020,04
Total		-142.290,26	-111.754,94
Imobilizado liquido em Reais		44.080,53	74.615,85

NOTA 08 – ATIVO NÃO-CIRCULANTE: Consorcio para aquisições de bens

Este grupo está composto pelo seu valor nominal, original e representa o saldo credor de consorcio para aquisições de bens. Segue composição do Consorcio.

Descrição	31/12/2022	31/12/2021
Consorcio		
Bradesco Consorcios (Grupo 3243 Cota 012500)	45.552,80	31.906,69
Saldos Totais em Reais	45.552,80	31.906,69

DECLARAÇÃO

A – Sob as penas da lei, declaramos que as informações aqui contidas são verdadeiras, nos responsabilizando por todas elas;

B – As informações foram extraídas das folhas nº 93 do Livro Diário nº24 registrado na Junta Comercial Pernambuco sob nº do protocolo de autenticação 23/966295-4 em 29/03/2023.

C – A Sociedade não possui Conselho Fiscal instalado;

D – A Sociedade não possui Auditoria Independente.

03/04/2023



Certifico o Registro em 03/04/2023
Arquivamento 20239647416 de 03/04/2023 Protocolo 239647416 de 31/03/2023 NIRE 26201155402
Nome da empresa FERRUDD COMERCIAL LTDA EPP
Este documento pode ser verificado em <http://redesim.jucepe.pe.gov.br/autenticacaodocumentos/autenticacao.aspx>
Chancela 41269796689427

FERRUDD COMERCIAL LTDA
03.036.083/0001-67
NIRE: 2620.115.540-2 DATA DE ABERTURA: 12/03/1999

NOTAS EXPLICATIVAS LEVANTADAS EM 31/12/2022

NOTA 09 - PASSIVO CIRCULANTE (Obrigações a Curto Prazo)

Este grupo está composto pelo seu valor nominal, original e representa o saldo credor de fornecedores em geral, obrigações fiscais-empregatícias, tributárias e outras obrigações, bem como as provisões sociais. Segue composição do Passivo Circulante:

Contas	31/12/2022	31/12/2021
Passivo Circulante		
Fornecedores	85.574,96	137.907,14
Fornecedores	85.574,96	137.907,14
Obrigações Trabalhistas e Sociais	10.718,88	7.711,15
Salários a Pagar	3.708,29	3.703,25
Pro-Labore a Pagar	5.442,39	2.851,25
INSS a Recolher	1.086,40	674,85
FGTS a Recolher	481,80	481,80
Provisões Trabalhistas	6.164,44	8.374,98
Férias	5707,83	7754,63
FGTS s/ férias	456,61	620,35
Obrigações Tributárias	18.655,61	20.025,38
IRRF a Pagar	865,24	85,75
Simples Nacional a Pagar	17.790,37	19.939,63
Total Passivo Circulante em Reais	121.113,89	174.018,65

DECLARAÇÃO

- A – Sob as penas da lei, declaramos que as informações aqui contidas são verdadeiras, nos responsabilizando por todas elas;
- B – As informações foram extraídas das folhas nº 94 do Livro Diário nº24 registrado na Junta Comercial Pernambuco sob nº do protocolo de autenticação 23/966295-4 em 29/03/2023.
- C – A Sociedade não possui Conselho Fiscal instalado;
- D – A Sociedade não possui Auditoria Independente.

03/04/2023



Certifico o Registro em 03/04/2023
Arquivamento 20239647416 de 03/04/2023 Protocolo 239647416 de 31/03/2023 NIRE 26201155402
Nome da empresa FERRUDD COMERCIAL LTDA EPP
Este documento pode ser verificado em <http://redesim.jucepe.pe.gov.br/autenticacaodocumentos/autenticacao.aspx>
Chancela 41269796689427

FERRUDD COMERCIAL LTDA
03.036.083/0001-67
NIRE: 2620.115.540-2 DATA DE ABERTURA: 12/03/1999

NOTAS EXPLICATIVAS LEVANTADAS EM 31/12/2022



NOTA 10 - EMPRESTIMO E FINANCIAMENTOS

Segue a composição dos saldos dos empréstimos e financiamentos:

- Composição dos saldos no Exigível no Curto Prazo.

Descrição	31/12/2022	31/12/2021
Exigível a Curto prazo		
Banco do Brasil	65.485,68	65.485,68
Banco do Bradesco	14384,51	190,74
Saldos Totais em Reais	79.870,19	65.676,42

- Composição dos saldos no Exigível a Longo Prazo.

Descrição	31/12/2022	31/12/2021
Exigível a Longo prazo		
Banco do Brasil	5.457,22	70.942,90
Saldos Totais em Reais	5.457,22	70.942,90

NOTA 11 – PATRIMÔNIO LÍQUIDO

CAPITAL SOCIAL:

O Capital Social da sociedade é de R\$ 250.000,00 (Duzentos e cinquenta mil reais), totalmente integralizado, é representado por 250.000 quotas indivisíveis, no valor nominal de R\$ 1,00 cada. A responsabilidade dos sócios é limitada ao montante desse Capital, nos termos da legislação vigente.

A participação societária está assim composta em 31 de Dezembro de 2022.

Sócio	Quant. Quotas	%	Participação R\$
Sócio	250.000	100%	250.000,00
Saldo Total em Reais	250.000	100%	250.000,00

DECLARAÇÃO

A – Sob as penas da lei, declaramos que as informações aqui contidas são verdadeiras, nos responsabilizando por todas elas;

B – As informações foram extraídas das folhas nº 95 do Livro Diário nº24 registrado na Junta Comercial Pernambuco sob nº do protocolo de autenticação 23/966295-4 em 29/03/2023.

C – A Sociedade não possui Conselho Fiscal instalado;

D – A Sociedade não possui Auditoria Independente.

03/04/2023



Certifico o Registro em 03/04/2023
Arquivamento 20239647416 de 03/04/2023 Protocolo 239647416 de 31/03/2023 NIRE 26201155402
Nome da empresa FERRUDD COMERCIAL LTDA EPP
Este documento pode ser verificado em <http://redesim.jucepe.pe.gov.br/autenticacaodocumentos/autenticacao.aspx>
Chancela 41269796689427



FERRUDD COMERCIAL LTDA
03.036.083/0001-67
NIRE: 2620.115.540-2 DATA DE ABERTURA: 12/03/1999

NOTAS EXPLICATIVAS LEVANTADAS EM 31/12/2022

RESERVAS:

As reservas de lucros são as contas de reservas constituídas pela apropriação de lucros da empresa, tem como base o Lucro Líquido do Exercício.

No exercício de 2022, foram destinados R\$ 59.986,82(Cinquenta e nove mil, novecentos e oitenta e seis reais e oitenta e dois centavos) do lucro do exercício para constituição de reserva.

Reservas	31/12/2022	31/12/2021
Reservas de Lucros	344.922,39	233.365,57
Saldos Totais em Reais	344.922,39	233.365,57

NOTA 12 – CORREÇÃO DE ERROS DE EXERCÍCIO ANTERIOR

No exercício de 2022 foi efetuado um lançamento a título de correção de erros de exercícios anteriores, referente ao seguinte fato:

- Foi identificado no exercício de 2022 o registro de lançamentos contábeis na conta de um cliente que não representaria o saldo coerente no final do exercício, dessa forma foi realizado um ajuste a débito de R\$ 51.570,00 na conta do cliente: Prefeitura Municipal de Caruaru. Conforme evidenciado na DMPL do exercício.

NOTAS 13 – RESULTADO DO EXERCÍCIO:

O resultado do exercício de 2022 foi de R\$ 209.986,82 (Duzentos e nove mil, novecentos e oitenta e seis reais e oitenta e dois centavos) onde foram destinados para distribuição de lucros e para constituição de reservas de lucros incorporado ao Patrimônio Líquido em conformidade com as exigências legais.

Recife, 31 de Dezembro de 2022.

JOSE RUBENILDO PEREIRA DA SILVA
SOCIO ADMINISTRADOR
RG nº 2.353.698 SSP-PE
CPF 329.953.344-49

JANSEN ANDRE DOS SANTOS
CONTADOR
CRC PE-025910/O6
RG nº7.132.529 SDS-PE/CPF nº067.267.464-58

DECLARAÇÃO

A – Sob as penas da lei, declaramos que as informações aqui contidas são verdadeiras, nos responsabilizando por todas elas;

B – As informações foram extraídas das folhas nº 96 do Livro Diário nº24 registrado na Junta Comercial Pernambuco sob nº do protocolo de autenticação 23/966295-4 em 29/03/2023.

C – A Sociedade não possui Conselho Fiscal instalado;

D – A Sociedade não possui Auditoria Independente.

03/04/2023



Certifico o Registro em 03/04/2023
Arquivamento 20239647416 de 03/04/2023 Protocolo 239647416 de 31/03/2023 NIRE 26201155402
Nome da empresa FERRUDD COMERCIAL LTDA EPP
Este documento pode ser verificado em <http://redesim.jucepe.pe.gov.br/autenticacaodocumentos/autenticacao.aspx>
Chancela 41269796689427

TERMO DE ENCERRAMENTO BALANÇO



Contém o presente Balanço **13 folhas numeradas de 1 a 13**, com exercício social encerrado em 31/12/2022 da empresa abaixo identificada:

Nome Empresarial: FERRUDD COMERCIAL LTDA EPP

Endereço: Rua Leandro Barreto, nº 1361 – Loja 04 – CEP: 50.790-000

Bairro: Jardim São Paulo

Município: Recife

Estado: Pernambuco

NIRE: 2620.115.540-2

CNPJ: 03.036.083/0001-67

Data de arquivamento dos atos constitutivos na JUCEPE: 12/03/1999.

Recife/PE, 31 de Dezembro de 2022.

JOSE RUBENILDO PEREIRA DA SILVA
SOCIO ADMINISTRADOR
RG N° 2.353.698 SSP/PE
CPF N° 329.953.344-49

JANSEN ANDRE DOS SANTOS
CONTADOR CRC PE: 025910/06
RG N° 7.132.529 SDS-PE
CPF N°: 067.267.464-58

03/04/2023

JUCEPE

Certifico o Registro em 03/04/2023

Arquivamento 20239647416 de 03/04/2023 Protocolo 239647416 de 31/03/2023 NIRE 26201155402

Nome da empresa FERRUDD COMERCIAL LTDA EPP

Este documento pode ser verificado em <http://redesim.jucepe.pe.gov.br/autenticacaodocumentos/autenticacao.aspx>

Chancela 41269796689427

DECLARAÇÃO DE AUTENTICIDADE



Eu JANSEN ANDRE DOS SANTOS, contador, com carteira profissional nº 025910-06, inscrito no CPF nº 067.267.464-58, e RG nº 7132529 expedida por SDS - PE, DECLARO, sob as penas da Lei penal e, sem prejuízo das sanções administrativas e cíveis, que os documentos digitalizados objetos do arquivamento sob protocolo nº 23/9647416 são autênticos e condizem com o original, em conformidade com o art. 1º da Resolução nº 01/2020/JUCEPE, de 26 de março de 2020.

Documentos apresentados:

1. (BALANÇO composto por 13 páginas);
 2. CRC – PE do Contador **JANSEN ANDRE DOS SANTOS** Composto por 2 páginas);
- (...)

Data: 31/03/2023

Assinatura _____

03/04/2023

JUCEPE

Certifico o Registro em 03/04/2023

Arquivamento 20239647416 de 03/04/2023 Protocolo 239647416 de 31/03/2023 NIRE 26201155402

Nome da empresa FERRUDD COMERCIAL LTDA EPP

Este documento pode ser verificado em <http://redesim.jucepe.pe.gov.br/autenticacaodocumentos/autenticacao.aspx>

Chancela 41269796689427



http://assinador.pscs.com.br/assinadorweb/autenticacao?chave1=cf04zzfEOLZlHw1YXvYkxw&chave2=biVtHKotZKwAqCk14Fdlw
ASSINADO DIGITALMENTE POR: 06726746458-JANSEN ANDRE DOS SANTOS



239647416



TERMO DE AUTENTICAÇÃO

NOME DA EMPRESA	FERRUDD COMERCIAL LTDA EPP
PROTOCOLO	239647416 - 31/03/2023
ATO	223 - BALANCO PUBLICADO
EVENTO	223 - BALANCO PUBLICADO

MATRIZ

NIRE 26201155402
CNPJ 03.036.083/0001-67
CERTIFICO O REGISTRO EM 03/04/2023
SOB N: 20239647416

REPRESENTANTES QUE ASSINARAM DIGITALMENTE

Cpf: 06726746458 - JANSEN ANDRE DOS SANTOS - Assinado em 31/03/2023 às 14:14:04

Assinado eletronicamente por
AMANDA AIRES VIEIRA
Responsável pelo expediente da JUCEPE
(Conforme ato nº 079, publicado em 13/01/2023 no DOE/PE)

03/04/2023

5ª ALTERAÇÃO COM CONSOLIDAÇÃO DO CONTRATO SOCIAL DA SOCIEDADE EMPRESARIAL LIMITADA FERRUDD COMERCIAL LTDA - EPP



http://assinador.pscs.com.br/assinadorweb/autenticacao?chave1=ampwYnSC9EA0U7H9vas_Qkchave2=divYHKotZXWAGXCKi4Fdlw
ASSINADO DIGITALMENTE POR: 06726746458-JANSEN ANDRE DOS SANTOS

U.P.L - P.M.S.
425
Visto

CNPJ nº 03.036.083/0001-67

Nire n.º 2620.115.540.2

Pelo presente Instrumento Particular de Contrato Social:

EDNEIDE FERREIRA DA SILVA, brasileira, nascida em 06/08/1957, casada em regime de comunhão parcial de bens, empresária, inscrita no cadastro de Pessoa Física sob o nº 024.137.094-95, portadora da cédula de Identidade nº 1.376.779 SSP/PE, residente e domiciliada na Av. Presidente Kennedy, nº 479, Piedade, Jaboatão dos Guararapes, Estado de Pernambuco CEP 54.420-050.

JOSE RUBENILDO PEREIRA DA SILVA, brasileiro, nascido em 25/08/1962, casado em regime de comunhão parcial de bens, empresário, inscrita no cadastro de Pessoa Física sob o nº 329.953.344-49, portador da cédula de Identidade nº 2.353.698 SSP/PE, residente e domiciliada na Rua Padre Diogo Rodrigues, nº 509, Barro, Recife, Estado de Pernambuco CEP 50.900-110.

Sócios da sociedade limitada de nome **FERRUDD COMERCIAL LTDA - EPP**, constituída legalmente por contrato social devidamente arquivado na JUCEPE, sob NIRE nº 2620.115.540-2, à Rua Leandro Barreto, nº 1361 – Loja 004, Jardim São Paulo, Recife/PE, CEP 50790-000, devidamente inscrita no Cadastro Nacional de Pessoa Jurídica/MF sob o nº 03.036.083/0001-67., deliberam de pleno e comum acordo ajustar a presente alteração contratual, nos termos da Lei nº 10.406/ 2002, mediante as condições estabelecidas nas cláusulas seguintes:

23/06/2020

JUCEPE

Certifico o Registro em 23/06/2020
Arquivamento 20209213710 de 23/06/2020 Protocolo 209213710 de 15/06/2020 NIRE 26201155402
Nome da empresa FERRUDD COMERCIAL LTDA EPP
Este documento pode ser verificado em <http://redesim.jucepe.pe.gov.br/autenticacaodocumentos/autenticacao.aspx>
Chancela 51709578340166



CLÁUSULA PRIMEIRA. A sociedade tem por objeto social a Comercio e prestação de serviços de materiais e equipamentos de livros materiais de livraria e papelaria embalagens aparelhos de cine foto som imagens e projeções instrumentos musicais e artísticos e acessórios do ramo de informática aparelhos eletrodomésticos elétricos e eletrônicos produtos de telecomunicação e telefonia celular material de indústria gráfica serigrafia adesivos faixas placas em alto e baixo relevo placas luminosas e de sinalização moveis em aço e madeira equipamentos e utensílios domésticos e indústria para copa cozinha artigos de confecções roupas calçados fardamentos produtos relacionados a cama mesa e banho tapeçaria e colchoes equipamentos de mecanografia maquinas acessórios e suprimentos para copiadoras materiais e acessórios e aparelhos de ventilação exaustão e refrigeração instrumentos de medição molas aéreas e de pisos materiais para saneamento eletrificação hidráulica e marcenaria materiais técnicos e científicos materiais e equipamentos médicos odontológicos e hospitalares materiais e equipamentos e acessórios de segurança maquinas equipamentos e acessórios automobilísticos. **Passa, a partir desta data, a ter o seguinte objeto social:** 46.49-4/01 Comércio atacadista de equipamentos elétricos de uso pessoal e doméstico; 14.12-6/01 Confecção de peças do vestuário, exceto roupas íntimas e as confeccionadas sob medida; 18.13-0/01 Impressão de material para uso publicitário; 18.22-9/01 Serviços de encadernação e plastificação; 18.22-9/99 Serviços de acabamentos gráficos, exceto encadernação e plastificação; 26.21-3/00 Fabricação de equipamentos de informática; 33.12-1/03 Manutenção e reparação de aparelhos eletromédicos e eletroterapêuticos e equipamentos de irradiação; 33.14-7/11 Manutenção e reparação de máquinas e equipamentos para agricultura e pecuária; 33.19-8/00 Manutenção e reparação de equipamentos e produtos de manutenção e reparação de não-eletrônicos e utensílios para uso médico, cirúrgico, odontológico e de laboratório; 33.21-0/00 Instalação de máquinas e equipamentos industriais; 42.92-8/01 Montagem de estruturas metálicas; 43.11-8/02 Preparação de canteiro e limpeza de terreno; 43.21-5/00 Instalação e manutenção elétrica; 43.22-3/02 Instalação e manutenção de sistemas centrais de ar condicionado, de ventilação e refrigeração; 43.22-3/03 Instalações de sistema de prevenção contra incêndio; 43.29-1/04 Montagem e instalação de sistemas e equipamentos de iluminação e sinalização em vias públicas, portos e aeroportos; 43.30-4/04 Serviços de pintura de edifícios em geral; 43.30-4/99 Outras obras de acabamento da construção; 45.30-7/03 Comércio a varejo de peças e acessórios novos para veículos automotores; 45.30-7/05 Comércio a varejo de pneumáticos e câmaras-de-ar; 45.41-2/03 Comércio a varejo de motocicletas e motonetas novas; 45.41-2/06 Comércio a varejo de peças e acessórios novos para motocicletas e motonetas; 46.41-9/02 Comércio atacadista

23/06/2020



Certifico o Registro em 23/06/2020

Arquivamento 20209213710 de 23/06/2020 Protocolo 209213710 de 15/06/2020 NIRE 26201155402

Nome da empresa FERRUDD COMERCIAL LTDA EPP

Este documento pode ser verificado em <http://redesim.jucepe.pe.gov.br/autenticacaodocumentos/autenticacao.aspx>

Chancela 51709578340166



http://assinador.pscs.com.br/assinadorweb/autenticacao?chave1=amp;YnSCA9EA0U7H9vas_Q&chave2=biVYHKOtZKwAGXGKI4Pdiw
ASSINADO DIGITALMENTE POR: 06726746458 - JANSSEN ANDRIE S SANTOS



http://assinador.pscs.com.br/assinadorweb/autenticacao?chave1=ampwYnSCA9EA0UTH9vas_Q&chave2=biVYHKobZXWAGXCKI4FDLW
ASSINADO DIGITALMENTE POR: 06726746458-JANSEN ANDRE DOS SANTOS

de artigos de cama, mesa e banho; 46.42-7/01 Comércio atacadista de artigos do vestuário e acessórios, exceto profissionais e de segurança; 46.42-7/02 Comércio atacadista de roupas e acessórios para uso profissional e de segurança do trabalho; 46.43-5/01 Comércio atacadista de calçados; 46.45-1/01 Comércio atacadista de instrumentos e materiais para uso médico, cirúrgico, hospitalar e de laboratórios; 46.47-8/01 Comércio atacadista de artigos de escritório e de papelaria; 46.49-4/08 Comércio atacadista de produtos de higiene, limpeza e conservação domiciliar; 46.49-4/99 Comércio atacadista de outros equipamentos e artigos de uso pessoal e doméstico, tais como: brinquedos de qualquer material, inclusive eletrônicos; 46.51-6/01 Comércio atacadista de equipamentos de informática; 46.51-6/02 Comércio atacadista de suprimentos para informática; 46.61-3/00 Comércio atacadista de máquinas, aparelhos e equipamentos para uso agropecuário; partes e peças; 46.64-8/00 Comércio atacadista de máquinas, aparelhos e equipamentos para uso odonto-médico-hospitalar; partes e peças; 46.65-6/00 Comércio atacadista de máquinas e equipamentos para uso comercial de partes e peças; 46.69-9/01 Comércio atacadista de bombas e compressores de partes e peças; 46.69-9/99 Comércio atacadista de outras máquinas e equipamentos de ginástica e condicionamento físico de partes e peças; 46.71-1/00 Comércio atacadista de madeira e produtos derivados; 46.72-9/00 Comércio atacadista de ferragens e ferramentas; 46.73-7/00 Comércio atacadista de material elétrico; 46.79-6/99 Comércio atacadista de materiais de construção em geral; 47.12-1/00 Comércio varejista de mercadorias em geral, com predominância de produtos alimentícios - minimercados, mercearias e armazéns; 47.21-1/04 Comércio varejista de doces, balas, bombons e semelhantes; 47.23-7/00 Comércio varejista de bebidas; 47.41-5/00 Comércio varejista de tintas e materiais para pintura; 47.42-3/00 Comércio varejista de material elétrico; 47.43-1/00 Comércio varejista de vidros; 47.44-0/01 Comércio varejista de ferragens e ferramentas; 47.44-0/02 Comércio varejista de madeira e artefatos; 47.44-0/03 Comércio varejista de materiais hidráulicos; 47.44-0/04 Comércio varejista de cal, areia, pedra britada, tijolos e telhas; 47.44-0/99 Comércio varejista de materiais de construção em geral; 47.51-2/01 Comércio varejista especializado de equipamentos e suprimentos de informática; 47.52-1/00 Comércio varejista especializado de equipamentos de telefonia e comunicação; 47.53-9/00 Comércio varejista especializado de eletrodomésticos e equipamentos de áudio e vídeo; 47.54-7/01 Comércio varejista de móveis; 47.54-7/02 Comércio varejista de artigos de colchoaria; 47.54-7/03 Comércio varejista de artigos de iluminação; 47.55-5/01 Comércio varejista de tecidos; 47.55-5/02 Comercio varejista de artigos de armarinho; 47.55-5/03 Comercio varejista de artigos de cama, mesa e banho; 47.56-3/00 Comércio varejista especializado de instrumentos musicais e acessórios;

23/06/2020



Certifico o Registro em 23/06/2020
Arquivamento 20209213710 de 23/06/2020 Protocolo 209213710 de 15/06/2020 NIRE 26201155402
Nome da empresa FERRUDD COMERCIAL LTDA EPP
Este documento pode ser verificado em <http://redesim.jucepe.pe.gov.br/autenticacaodocumentos/autenticacao.aspx>
Chancela 51709578340166



47.57-1/00 Comércio varejista especializado de peças e acessórios para aparelhos eletroeletrônicos para uso doméstico, exceto informática e comunicação; 47.59-8/99 Comércio varejista de outros artigos de uso doméstico, tais como: toldos e similares; 47.61-0/01 Comércio varejista de livros; 47.61-0/03 Comércio varejista de artigos de papelaria; 47.62-8/00 Comércio varejista de discos, cds, dvds e fitas; 47.63-6/01 Comércio varejista de brinquedos e artigos recreativos; 47.63-6/02 Comércio varejista de artigos esportivos; 47.63-6/03 Comércio varejista de bicicletas e triciclos; peças e acessórios; 47.63-6/04 Comércio varejista de artigos de caça, pesca e camping; 47.73-3/00 Comércio varejista de artigos médicos e ortopédicos; 47.81-4/00 Comércio varejista de artigos do vestuário e acessórios; 47.82-2/01 Comércio varejista de calçados; 47.89-0/05 Comércio varejista de produtos saneantes domissanitários; 47.89-0/07 Comércio varejista de equipamentos para escritório; 47.89-0/08 Comércio varejista de artigos fotográficos e para filmagem; 47.89-0/99 Comércio varejista de outros produtos de extintores, exceto para veículos; 56.20-1/02 Serviços de alimentação para eventos e recepções - bufê; 56.20-1/04 Fornecimento de alimentos preparados preponderantemente para consumo domiciliar; 62.09-1/00 Suporte técnico, manutenção e outros serviços em tecnologia da informação; 77.29-2/02 Aluguel de móveis, utensílios e aparelhos de uso doméstico e pessoal; Instrumentos musicais; 77.33-1/00 Aluguel de máquinas e equipamentos para escritório; 77.39-0/03 Aluguel de palcos, coberturas e outras estruturas de uso temporário, exceto andaimes; 77.39-0/99 Aluguel de outras máquinas e equipamentos comerciais e industriais de equipamentos de teste, medição e controle, sem operador; 80.20-0/01 Atividades de monitoramento de sistemas de segurança eletrônico; 82.19-9/01 Fotocópias; 95.11-8/00 reparação e manutenção de computadores e de equipamentos periféricos; 95.29-1/99 Reparação e manutenção de outros objetos e equipamentos pessoais e domésticos, tais como; a reparação de equipamentos esportivos, reparação de brinquedos e a reparação de instrumentos musicais, exceto históricos;

CLÁUSULA SEGUNDA. A sócia **EDNEIDE FERREIRA DA SILVA** retira-se da sociedade, detentora de R\$ 6.000,00 (Seis mil reais), dividido em 6.000,00 (Seis mil) quotas no valor nominal de R\$ 1,00 (um real) cada uma, cede e transfere, para o sócio **JOSE RUBENILDO PEREIRA DA SILVA** 100% do seu capital no valor de R\$ 6.000,00 (Seis mil reais) correspondendo a 6.000,00 (Seis mil) quotas no valor nominal de R\$ 1,00 (um real) cada uma.

23/06/2020



Certifico o Registro em 23/06/2020
Arquivamento 20209213710 de 23/06/2020 Protocolo 209213710 de 15/06/2020 NIRE 26201155402
Nome da empresa FERRUDD COMERCIAL LTDA EPP
Este documento pode ser verificado em <http://redesim.jucepe.pe.gov.br/autenticacaodocumentos/autenticacao.aspx>
Chancela 51709578340166



http://assinador.pscs.com.br/assinadorweb/autenticacao?chave1=ampwYnSCA9EA0UTH9vAs_Q&chave2=biVHKotZKwAqCfK14Pdlw
ASSINADO DIGITALMENTE POR: 06726746458-JANSEN ANDRE S SANTOS



http://assinador-rscs.com.br/assinadorweb/autenticacao?chave1=ampwYnSCA9EA0UTH9vas_Q&chave2=biVYHKotZXWAGXCK14Fdlw
ASSINADO DIGITALMENTE POR: 06726746458-JANSSEN ANDRE DOS SANTOS

Parágrafo primeiro: O sócio cedente que se retira, declara haver recebido neste ato, pela venda de suas quotas o valor de R\$ 6.000,00 (Seis mil reais) do sócio **JOSE RUBENILDO PEREIRA DA SILVA**, outorgando a mesmo e a sociedade, plena e irrevogável quitação, para nada mais exigir em juízo ou fora dele.

C.P.L.-P.M.S.M.
2429
L.º 510

CLÁUSULA TERCEIRA. O capital social da sociedade, que era de R\$ 120.000,00 (Cento e vinte mil reais), passa a ser de R\$ 250.000,00 (Duzentos e cinquenta mil reais), dividido em 250.000 (Duzentos e cinquenta mil) quotas no valor nominal de R\$ 1,00 (um real) cada uma, integralizadas, em moeda corrente do País, pelo sócio. O aumento no capital social de R\$ 130.000,00 (Cento e trinta mil reais) é totalmente subscrito e integralizado, em moeda corrente do País, neste ato, pelo sócio **JOSE RUBENILDO PEREIRA DA SILVA**. Em decorrência do aumento do capital social este fica assim distribuído: (art. 997, III, CC/2002).

Sócio	Nº de Quotas	%	Valor R\$
JOSE RUBENILDO PEREIRA DA SILVA	250.000	100	250.000,00
Total	250.000	100	250.000,00

Parágrafo único. A responsabilidade dos sócios é restrita ao valor de suas quotas, mas todos respondem solidariamente pela integralização do capital social, na forma do **art. 1052 da Lei 10.406/02**. Cada quota é indivisível e confere a seu titular o direito a um voto nas deliberações sociais.

CLÁUSULA QUARTA: Por fim, para maior clareza, os sócios decidem consolidar o contrato social para fazer constar as alterações deliberadas acima. Com isso, o Contrato Social passará a vigorar com a seguinte redação:

23/06/2020

Em face da modificação ora ajustada, consolida-se o contrato social, nos termos da Lei nº 10.406/2002, mediante as condições e cláusulas seguintes:

Resolve constituir uma sociedade limitada unipessoal mediante as seguintes cláusulas.

JOSE RUBENILDO PEREIRA DA SILVA, brasileiro, nascido em 25/08/1962, casado em regime de comunhão parcial de bens, empresário, inscrita no cadastro de Pessoa Física sob o nº 329.953.344-49, portador da cédula de Identidade nº 2.353.698 SSP/PE, residente e domiciliada na Rua Padre Diogo Rodrigues, nº 509, Barro, Recife, Estado de Pernambuco CEP 50.900-110.

CLÁUSULA PRIMEIRA. A sociedade passara a gira sob o nome empresarial **FERRUDD COMERCIAL LTDA - EPP**. (art. 997, II, CC/2002).

CLÁUSULA SEGUNDA. A sociedade tem sede na Rua Leandro Barreto, nº 1361 – Loja 004, Jardim São Paulo, Recife, Pernambuco, CEP 50790-000.

DO OBJETO SOCIAL E DA DURAÇÃO

CLÁUSULA TERCEIRA. A sociedade tem por objeto social as seguintes atividades:

- 46.49-4/01 Comércio atacadista de equipamentos elétricos de uso pessoal e doméstico;
- 14.12-6/01 Confeção de peças do vestuário, exceto roupas íntimas e as confeccionadas sob medida;
- 18.13-0/01 Impressão de material para uso publicitário;
- 18.22-9/01 Serviços de encadernação e plastificação;
- 18.22-9/99 Serviços de acabamentos gráficos, exceto encadernação e plastificação;
- 26.21-3/00 Fabricação de equipamentos de informática;
- 33.12-1/03 Manutenção e reparação de aparelhos eletromédicos e eletroterapêuticos e equipamentos de irradiação;
- 33.14-7/11 Manutenção e reparação de máquinas e equipamentos para agricultura e pecuária;
- 33.19-8/00 Manutenção e reparação de equipamentos e produtos de manutenção e reparação de não-eletrônicos e utensílios para uso médico, cirúrgico, odontológico e de laboratório;
- 33.21-0/00 Instalação de máquinas e equipamentos industriais;

23/06/2020

Certifico o Registro em 23/06/2020

Arquivamento 20209213710 de 23/06/2020 Protocolo 209213710 de 15/06/2020 NIRE 26201155402

Nome da empresa FERRUDD COMERCIAL LTDA EPP

Este documento pode ser verificado em <http://redesim.jucepe.pe.gov.br/autenticacaodocumentos/autenticacao.aspx>

Chancela 51709578340166

JUCEPE



http://assinador.pscs.com.br/assinadorweb/autenticacao?chave1=ampwYnSCA9EA0TH9vas_Q&chave2=biVYHKotZXWAGXCK14Fdlw
ASSINADO DIGITALMENTE POR: 06726746458-JANSEN ANDRE S SANTOS

- 42.92-8/01 Montagem de estruturas metálicas;
- 43.11-8/02 Preparação de canteiro e limpeza de terreno;
- 43.21-5/00 Instalação e manutenção elétrica;
- 43.22-3/02 Instalação e manutenção de sistemas centrais de ar condicionado, de ventilação e refrigeração;
- 43.22-3/03 Instalações de sistema de prevenção contra incêndio
- 43.29-1/04 Montagem e instalação de sistemas e equipamentos de iluminação e sinalização em vias públicas, portos e aeroportos;
- 43.30-4/04 Serviços de pintura de edifícios em geral;
- 43.30-4/99 Outras obras de acabamento da construção;
- 45.30-7/03 Comércio a varejo de peças e acessórios novos para veículos automotores;
- 45.30-7/05 Comércio a varejo de pneumáticos e câmaras-de-ar;
- 45.41-2/03 Comércio a varejo de motocicletas e motonetas novas;
- 45.41-2/06 Comércio a varejo de peças e acessórios novos para motocicletas e motonetas;
- 46.41-9/02 Comércio atacadista de artigos de cama, mesa e banho;
- 46.42-7/01 Comércio atacadista de artigos do vestuário e acessórios, exceto profissionais e de segurança;
- 46.42-7/02 Comércio atacadista de roupas e acessórios para uso profissional e de segurança do trabalho;
- 46.43-5/01 Comércio atacadista de calçados;
- 46.45-1/01 Comércio atacadista de instrumentos e materiais para uso médico, cirúrgico, hospitalar e de laboratórios;
- 46.47-8/01 Comércio atacadista de artigos de escritório e de papelaria;
- 46.49-4/08 Comércio atacadista de produtos de higiene, limpeza e conservação domiciliar;
- 46.49-4/99 Comércio atacadista de outros equipamentos e artigos de uso pessoal e doméstico, tais como: brinquedos de qualquer material, inclusive eletrônicos;
- 46.51-6/01 Comércio atacadista de equipamentos de informática;
- 46.51-6/02 Comércio atacadista de suprimentos para informática;
- 46.61-3/00 Comércio atacadista de máquinas, aparelhos e equipamentos para uso agropecuário; partes e peças;



http://assinador.pscs.com.br/assinadorweb/autenticacao?chave1=ampwYnSCA9EA0TH9vas_Q&chave2=hiVYHKotZXWAGXcK14Fdlw
 ASSINADO DIGITALMENTE POR: 06726746458-JANSEN ANDRE DOS SANTOS

23/06/2020

JUCEPE

Certifico o Registro em 23/06/2020
 Arquivamento 20209213710 de 23/06/2020 Protocolo 209213710 de 15/06/2020 NIRE 26201155402
 Nome da empresa FERRUDD COMERCIAL LTDA EPP
 Este documento pode ser verificado em <http://redesim.jucepe.pe.gov.br/autenticacaodocumentos/autenticacao.aspx>
 Chancela 51709578340166



- 46.64-8/00 Comércio atacadista de máquinas, aparelhos e equipamentos para uso odonto-médico-hospitalar; partes e peças;
- 46.65-6/00 Comércio atacadista de máquinas e equipamentos para uso comercial de partes e peças;
- 46.69-9/01 Comércio atacadista de bombas e compressores de partes e peças;
- 46.69-9/99 Comércio atacadista de outras máquinas e equipamentos de ginástica e condicionamento físico de partes e peças;
- 46.71-1/00 Comércio atacadista de madeira e produtos derivados;
- 46.72-9/00 Comércio atacadista de ferragens e ferramentas;
- 46.73-7/00 Comércio atacadista de material elétrico;
- 46.79-6/99 Comércio atacadista de materiais de construção em geral;
- 47.12-1/00 Comércio varejista de mercadorias em geral, com predominância de produtos alimentícios - minimercados, mercearias e armazéns;
- 47.21-1/04 Comércio varejista de doces, balas, bombons e semelhantes;
- 47.23-7/00 Comércio varejista de bebidas;
- 47.41-5/00 Comércio varejista de tintas e materiais para pintura;
- 47.42-3/00 Comércio varejista de material elétrico;
- 47.43-1/00 Comércio varejista de vidros;
- 47.44-0/01 Comércio varejista de ferragens e ferramentas;
- 47.44-0/02 Comércio varejista de madeira e artefatos;
- 47.44-0/03 Comércio varejista de materiais hidráulicos;
- 47.44-0/04 Comércio varejista de cal, areia, pedra britada, tijolos e telhas;
- 47.44-0/99 Comércio varejista de materiais de construção em geral;
- 47.51-2/01 Comércio varejista especializado de equipamentos e suprimentos de informática;
- 47.52-1/00 Comércio varejista especializado de equipamentos de telefonia e comunicação;
- 47.53-9/00 Comércio varejista especializado de eletrodomésticos e equipamentos de áudio e vídeo;
- 47.54-7/01 Comércio varejista de móveis;
- 47.54-7/02 Comércio varejista de artigos de colchoaria;
- 47.54-7/03 Comércio varejista de artigos de iluminação;
- 47.55-5/01 Comércio varejista de tecidos;
- 47.55-5/02 Comercio varejista de artigos de armarinho;

Efs.



http://assinador.pscs.com.br/assinadorweb/autenticacao?chave1=ampwtrnSCA9EA0UTH9vAs_Qcchave2=biVYHKoLZKwAGY-Ri4Pdlw
ASSINADO DIGITALMENTE POR: 06726746458-JANSEN ANDRÉ SANTOS

23/06/2020



Certifico o Registro em 23/06/2020
Arquivamento 20209213710 de 23/06/2020 Protocolo 209213710 de 15/06/2020 NIRE 26201155402
Nome da empresa FERRUDD COMERCIAL LTDA EPP
Este documento pode ser verificado em <http://redesim.jucepe.pe.gov.br/autenticacaodocumentos/autenticacao.aspx>
Chancela 51709578340166



http://assinador.pscs.com.br/assinadorweb/autenticacao?chave1=ampwYnSCA9EA0U7H9vas_Q&chave2=biVYHKotZxWAGXCK14Fdlw
ASSINADO DIGITALMENTE - POR: 067926746458 - JANSSEN ANDRE DOS SANTOS

- 47.55-5/03 Comercio varejista de artigos de cama, mesa e banho;
- 47.56-3/00 Comércio varejista especializado de instrumentos musicais e acessórios;
- 47.57-1/00 Comércio varejista especializado de peças e acessórios para aparelhos eletroeletrônicos para uso doméstico, exceto informática e comunicação;
- 47.59-8/99 Comércio varejista de outros artigos de uso doméstico, tais como: toldos e similares;
- 47.61-0/01 Comércio varejista de livros;
- 47.61-0/03 Comércio varejista de artigos de papelaria;
- 47.62-8/00 Comércio varejista de discos, cds, dvds e fitas;
- 47.63-6/01 Comércio varejista de brinquedos e artigos recreativos;
- 47.63-6/02 Comércio varejista de artigos esportivos;
- 47.63-6/03 Comércio varejista de bicicletas e triciclos; peças e acessórios;
- 47.63-6/04 Comércio varejista de artigos de caça, pesca e camping;
- 47.73-3/00 Comércio varejista de artigos médicos e ortopédicos;
- 47.81-4/00 Comércio varejista de artigos do vestuário e acessórios;
- 47.82-2/01 Comércio varejista de calçados;
- 47.89-0/05 Comércio varejista de produtos saneantes domissanitários;
- 47.89-0/07 Comércio varejista de equipamentos para escritório;
- 47.89-0/08 Comércio varejista de artigos fotográficos e para filmagem;
- 47.89-0/99 Comércio varejista de outros produtos de extintores, exceto para veículos;
- 56.20-1/02 Serviços de alimentação para eventos e recepções - bufê;
- 56.20-1/04 Fornecimento de alimentos preparados preponderantemente para consumo domiciliar;
- 62.09-1/00 Suporte técnico, manutenção e outros serviços em tecnologia da informação;
- 77.29-2/02 Aluguel de móveis, utensílios e aparelhos de uso doméstico e pessoal; Instrumentos musicais;
- 77.33-1/00 Aluguel de máquinas e equipamentos para escritório;
- 77.39-0/03 Aluguel de palcos, coberturas e outras estruturas de uso temporário, exceto andaimes;
- 77.39-0/99 Aluguel de outras máquinas e equipamentos comerciais e industriais de equipamentos de teste, medição e controle, sem operador;
- 80.20-0/01 Atividades de monitoramento de sistemas de segurança eletrônico;



23/06/2020

JUCEPE

Certifico o Registro em 23/06/2020
Arquivamento 20209213710 de 23/06/2020 Protocolo 209213710 de 15/06/2020 NIRE 26201155402
Nome da empresa FERRUDD COMERCIAL LTDA EPP
Este documento pode ser verificado em <http://redesim.jucepe.pe.gov.br/autenticacaodocumentos/autenticacao.aspx>
Chancela 51709578340166

- 82.19-9/01 Fotocópias;
- 95.11-8/00 reparação e manutenção de computadores e de equipamentos periféricos;
- 95.29-1/99 Reparação e manutenção de outros objetos e equipamentos pessoais e domésticos, tais como; a reparação de equipamentos esportivos, reparação de brinquedos e a reparação de instrumentos musicais, exceto históricos;



DO CAPITAL SOCIAL E DA CESSÃO E TRANSFERÊNCIA DAS QUOTAS

CLÁUSULA QUARTA. A sociedade tem capital social de R\$ 250.000,00 (Duzentos e cinquenta mil reais), dividido em 250.000 (Duzentos e cinquenta mil) quotas no valor nominal de R\$ 1,00 (um real) cada uma, integralizadas, em moeda corrente do País, pelos sócios, da seguinte forma: (art. 997, III, CC/2002) (art. 1.055, CC/2002).

Sócio	Nº de Quotas	%	Valor R\$
JOSE RUBENILDO PEREIRA DA SILVA	250.000	100	250.000,00
Total	250.000	100	250.000,00

CLÁUSULA QUINTA. As quotas são indivisíveis e não poderão ser cedidas ou transferidas a terceiros sem o consentimento do(s) outro(s) sócio(s), a quem fica assegurado, em igualdade de condições e preço direito de preferência para a sua aquisição, se postas à venda, formalizando, se realizada a cessão delas, a alteração contratual pertinente. (art. 1.056, art. 1.057, CC/2002)

CLÁUSULA SEXTA. A responsabilidade de cada sócio é restrita ao valor de suas quotas, mas todos respondem solidariamente pela integralização do capital social. (art. 1.052, CC/2002)

DA ADMINISTRAÇÃO E DO PRO LABORE

CLÁUSULA SETIMA. A administração da sociedade será exercida pelo sócio **JOSE RUBENILDO PEREIRA DA SILVA** com os poderes e atribuições de representação ativa e passiva na sociedade, judicial e extrajudicialmente, podendo praticar todos os atos compreendidos no objeto social, sempre de interesse da sociedade, autorizado o uso do nome empresarial, vedado, no entanto, fazê-lo em atividades estranhas ao interesse social ou assumir obrigações seja em favor de qualquer dos quotistas ou de terceiros, bem como

23/06/2020



Certifico o Registro em 23/06/2020

Arquivamento 20209213710 de 23/06/2020 Protocolo 209213710 de 15/06/2020 NIRE 26201155402

Nome da empresa FERRUDD COMERCIAL LTDA EPP

Este documento pode ser verificado em <http://redesim.jucepe.pe.gov.br/autenticacaodocumentos/autenticacao.aspx>

Chancela 51709578340166



http://assinador.pscs.com.br/assinadorweb/autenticacao?chave1=ampwYrnsCA9EA0UTh9vas_Q&chave2=biVtHKOcZKwAgG-Ki4PdLw
 ASSINADO DIGITALMENTE POR: 06726746458-JANSEN ANDRÉS SANTOS

onerar ou alienar bens imóveis da sociedade, sem autorização do(s) outro(s) sócio(s). (arts. 997, VI; 1.013. 1.015, 1064, CC/2002).

Parágrafo único. Os lucros e prejuízos apurados serão distribuídos ou suportados pelos sócios na proporção de sua participação no capital social.

DO BALANÇO PATRIMONIAL DOS LUCROS E PERDAS

CLÁUSULA OITAVA. Ao término de cada exercício social, em 31 de dezembro, o administrador prestará contas justificadas de sua administração, procedendo à elaboração do inventário, do balanço patrimonial e do balanço de resultado econômico, cabendo aos sócios, na proporção de suas quotas, os lucros ou perdas apurados. (art. 1.065, CC/2002)

CLÁUSULA NONA. Nos quatro meses seguintes ao término do exercício social, os sócios deliberarão sobre as contas e designarão administrador(es), quando for o caso. (arts. 1.071 e 1.072, § 2º e art. 1.078, CC/2002).

DO FALECIMENTO DE SÓCIO

CLÁUSULA DÉCIMA. Falecendo ou interditado qualquer sócio, a sociedade continuará sua atividade com os herdeiros ou sucessores. Não sendo possível ou inexistindo interesse destes ou do(s) sócio(s) remanescente(s), o valor de seus haveres será apurado e liquidado com base na situação patrimonial da sociedade, à data da resolução, verificada em balanço especialmente levantado.

Parágrafo único. O mesmo procedimento será adotado em outros casos em que a sociedade se resolva em relação a seu sócio. (arts. 1.028 e 1.031, CC/2002)

DA DECLARAÇÃO DE DESIMPEDIMENTO

CLÁUSULA DÉCIMA PRIMEIRA. O(s) Administrador(es) declara(m), sob as penas da lei, que não está(ão) impedido(s) de exercer(em) a administração da sociedade, por lei especial ou em virtude de condenação criminal, ou por se encontrar(em) sob os efeitos dela, a pena que vede, ainda que temporariamente, o acesso a cargos públicos, ou por crime falimentar, de prevaricação, peita ou suborno, concussão, peculato ou contra a economia popular, contra o sistema financeiro nacional, contra normas de defesa da

efs.

23/06/2020

JUCEPE

Certifico o Registro em 23/06/2020

Arquivamento 20209213710 de 23/06/2020 Protocolo 209213710 de 15/06/2020 NIRE 26201155402

Nome da empresa FERRUDD COMERCIAL LTDA EPP

Este documento pode ser verificado em <http://redesim.jucepe.pe.gov.br/autenticacaodocumentos/autenticacao.aspx>

Chancela 51709578340166



http://assinador.pscs.com.br/assinadorweb/autenticacao?chave1=ampw7n5cA9Ea0UTh9vas_Q&chave2=diVYHKofZxwAGXCK14Fdlw
ASSINADO DIGITALMENTE POR: 06726746458-JANSEN ANDRE DOS SANTOS





concorrência, contra as relações de consumo, fé pública ou propriedade. (art. 1.011, § 1º, (2002).

DOS CASOS OMISSOS

CLAUSULA DÉCIMA SEGUNDA. Os casos omissos no presente contrato serão resolvidos pelo consenso dos sócios, com observância da Lei nº 10.406/2002.

DO FORO

CLÁUSULA DÉCIMA TERCEIRA. Fica eleito o foro jurídico na cidade de Recife, Estado Pernambuco, para o exercício e o cumprimento dos direitos e obrigações resultantes deste contrato.

E, por estarem assim justos e contratados, assinam este instrumento, em 01 (uma) vias de igual forma e teor.

Recife - PE, 13 de Junho de 2020.

3º Ofício Jaboatão

Handwritten signature of José Rubenildo Pereira da Silva

JOSE RUBENILDO PEREIRA DA SILVA
CPF Nº 329.953.344-49

Cartório Eduardo Malta

Handwritten signature of Edneide Ferreira da Silva

EDNEIDE FERREIRA DA SILVA
CPF Nº 024.137.094-95



1º Ofício de Jaboatão dos Guararapes
Cartório Eduardo Malta

Reconheço por semelhança a firma de EDNEIDE FERREIRA DA SILVA em 19/06/2020
09:20:46 dou 16. Em testemunho da verdade
ESCREVENTE MARIA DE FATIMA SILVA SANTANA Emol: R\$ 3,87
FERM: R\$ 0,04, FUNSEG: R\$ 0,08, TSNR: R\$ 0,82, FERC: R\$ 0,45, ISS: R\$ 0,21

Consulte a autenticidade em www.tpe.jus.br/selo digital
Selo 0074848 FXX08202001.01604

3º CARTÓRIO DE NOTAS DO JABOATÃO
RUA ARARÃO LINS DE ANDRADE, 580 - FIEDADE JABOATÃO DOS GUARARAPES - PE - CEP: 54400-200 TEL: (81) 3481-0971

Reconheço Por Semelhança a firma: JOSE RUBENILDO PEREIRA DA SILVA, 18/06/2020 14:31:26 e dou fé. Em test. da verdade. RAPHAELA JULIANE DE A. MOTA - Escrevente Autorizada.
Emol. R\$ 3,71, TSNR R\$ 0,82, FERC R\$ 0,41, ISS R\$ 0,21, FERM R\$ 0,04, FUNSEG R\$ 0,08 Total R\$ 5,27.
Selo: 0150698.GWT05202001.02524

Handwritten signature of Raphaela Juliane de A. Mota



23/06/2020



Certifico o Registro em 23/06/2020
Arquivamento 20209213710 de 23/06/2020 Protocolo 209213710 de 15/06/2020 NIRE 26201155402
Nome da empresa FERRUDD COMERCIAL LTDA EPP
Este documento pode ser verificado em <http://redesim.jucepe.pe.gov.br/autenticacaodocumentos/autenticacao.aspx>
Chancela 51709578340166



http://assinador.pscs.com.br/assinadorweb/autenticacao?chave1=ampwYnSCA9EAX0TH9vas_Q&chave2=biVHKotZXWAQvK14Pd1w
ASSINADO DIGITALMENTE POR: 06726746458-JANSEN ANDRI SANTOS



209213710



TERMO DE AUTENTICAÇÃO

NOME DA EMPRESA	FERRUDD COMERCIAL LTDA EPP
PROTOCOLO	209213710 - 15/06/2020
ATO	002 - ALTERAÇÃO
EVENTO	021 - ALTERAÇÃO DE DADOS (EXCETO NOME EMPRESARIAL)

MATRIZ

NIRE 26201155402
CNPJ 03.036.083/0001-67
CERTIFICO O REGISTRO EM 23/06/2020
SOB N: 20209213710

EVENTOS

051 - CONSOLIDAÇÃO DE CONTRATO/ESTATUTO ARQUIVAMENTO: 20209213710

REPRESENTANTES QUE ASSINARAM DIGITALMENTE

Cpf: 06726746458 - JANSEN ANDRE DOS SANTOS

Assinado eletronicamente por
ILAYNE LARISSA LEANDRO MARQUES
SECRETÁRIA - GERAL

23/06/2020



http://assinador.pscs.com.br/assinadorweb/autenticacao?chave1=ampwYnsCA9EA0UTH9vAs_Q&chave2=blVYHKoCZKwAg...R14rDLw
ASSINADO DIGITALMENTE POR: 06726746458-JANSEN ANDR... SANTOS

PROCURAÇÃO PARTICULAR

OUTORGANTE: JOSE RUBENILDO PEREIRA DA SILVA, brasileiro, nascido em 25/08/1962, casado em regime de comunhão parcial de bens, empresário, inscrita no cadastro de Pessoa Física sob o nº 329.953.344-49, portador da cédula de Identidade nº 2.353.698 SSP/PE, residente e domiciliada na Rua Padre Diogo Rodrigues, nº 509, Barro, Recife, Estado de Pernambuco CEP 50.900-110.

OUTORGADO: JANSEN ANDRE DOS SANTOS, nacionalidade brasileiro contador portador do CPF: 067.267.464-58 e carteira de identidade nº 7.132.529 SDS-PE residente e domiciliado Rua Jose Joaquim da Silva nº 735 Bairro: Ponte dos Carvalhos, Cabo De Santo Agostinho Cep: 54580-540

Poderes: Por este instrumento particular, o OUTORGANTE, na condição de (sócio, administrador da **FERRUDD COMERCIAL LTDA - EPP**, constituída legalmente por contrato social devidamente arquivado na JUCEPE, sob NIRE nº 2620.115.540-2, à Rua Leandro Barreto, nº 1361 – Loja 004, Jardim São Paulo, Recife/PE, CEP 50790-000, devidamente inscrita no Cadastro Nacional de Pessoa Jurídica/MF sob o nº 03.036.083/0001-67, a alteração da empresa, constitui procurador o OUTORGADO, a quem confere poderes de representação perante a **Junta Comercial do Estado de Pernambuco – JUCEPE**, com fins específicos para realizar o protocolo digitalizado do(s) seguinte(s) ato(s): (Alteração da sociedade protocolo Nº 209213710, nos termos da Resolução nº 01/2020 da JUCEPE.

Recife/PE 13 de Junho de 2020

JOSE RUBENILDO PEREIRA DA SILVA



PREFEITURA DE SÃO LOURENÇO DA MATA

Paço Municipal



ANO: 2023

PROCESSO LICITATÓRIO Nº 047/2023
PREGÃO ELETRÔNICO PARA REGISTRO DE PREÇOS Nº
029/2023

CAPA DE ROSTO

DILIGENCIA.

EMPRESA: BT COMERCIO INTELIGENTE LTDA.

CNPJ.:45.329.312/0001-81.



MINISTÉRIO DA FAZENDA
Secretaria da Receita Federal do Brasil
Procuradoria-Geral da Fazenda Nacional



**CERTIDÃO POSITIVA COM EFEITOS DE NEGATIVA DE DÉBITOS RELATIVOS AOS TRIBUTOS
FEDERAIS E À DÍVIDA ATIVA DA UNIÃO**

Nome: **BT COMERCIO INTELIGENTE LTDA**
CNPJ: **45.329.312/0001-81**

Ressalvado o direito de a Fazenda Nacional cobrar e inscrever quaisquer dívidas de responsabilidade do sujeito passivo acima identificado que vierem a ser apuradas, é certificado que:

1. constam débitos administrados pela Secretaria da Receita Federal do Brasil (RFB) com exigibilidade suspensa nos termos do art. 151 da Lei nº 5.172, de 25 de outubro de 1966 - Código Tributário Nacional (CTN), ou objeto de decisão judicial que determina sua desconsideração para fins de certificação da regularidade fiscal, ou ainda não vencidos; e
2. não constam inscrições em Dívida Ativa da União (DAU) na Procuradoria-Geral da Fazenda Nacional (PGFN).

Conforme disposto nos arts. 205 e 206 do CTN, este documento tem os mesmos efeitos da certidão negativa.

Esta certidão é válida para o estabelecimento matriz e suas filiais e, no caso de ente federativo, para todos os órgãos e fundos públicos da administração direta a ele vinculados. Refere-se à situação do sujeito passivo no âmbito da RFB e da PGFN e abrange inclusive as contribuições sociais previstas nas alíneas 'a' a 'd' do parágrafo único do art. 11 da Lei nº 8.212, de 24 de julho de 1991.

A aceitação desta certidão está condicionada à verificação de sua autenticidade na Internet, nos endereços <<http://rfb.gov.br>> ou <<http://www.pgfn.gov.br>>.

Certidão emitida gratuitamente com base na Portaria Conjunta RFB/PGFN nº 1.751, de 2/10/2014.

Emitida às 09:38:45 do dia 09/03/2023 <hora e data de Brasília>.

Válida até 05/09/2023.

Código de controle da certidão: **AFDA.AB04.08CB.54BC**

Qualquer rasura ou emenda invalidará este documento.

[Voltar](#)[Imprimir](#)

Certificado de Regularidade do FGTS - CRF

Inscrição: 45.329.312/0001-81
Razão Social: BT COMERCIO INTELIGENTE LTDA
Endereço: AV SETECENTOS SALA 04 - GALPAO 17 MOD 13/14 / TERMINAL INTERMODAL / SERRA / ES / 29161-414

A Caixa Econômica Federal, no uso da atribuição que lhe confere o Art. 7, da Lei 8.036, de 11 de maio de 1990, certifica que, nesta data, a empresa acima identificada encontra-se em situação regular perante o Fundo de Garantia do Tempo de Serviço - FGTS.

O presente Certificado não servirá de prova contra cobrança de quaisquer débitos referentes a contribuições e/ou encargos devidos, decorrentes das obrigações com o FGTS.

Validade: 16/09/2023 a 15/10/2023

Certificação Número: 2023091604111328757606

Informação obtida em 04/10/2023 14:16:00

A utilização deste Certificado para os fins previstos em Lei esta condicionada a verificação de autenticidade no site da Caixa:
www.caixa.gov.br

Data da consulta: 04/10/2023 14:20:44

Identificação do Contribuinte - CNPJ Matriz

CNPJ: 45.329.312/0001-81

A opção pelo Simples Nacional e/ou SIMEI abrange todos os estabelecimentos da empresa

Nome Empresarial: **BT COMERCIO INTELIGENTE LTDA**



Situação Atual

Situação no Simples Nacional: **NÃO** optante pelo Simples Nacional

Situação no SIMEI: **NÃO** enquadrado no SIMEI

+ Mais informações

Voltar

Gerar PDF



Histórico do Empregador

O Histórico do Empregador apresenta os registros dos CRF concedidos nos últimos 24 meses, conforme Manual de Orientações Regularidade do Empregador.

Inscrição: 45.329.312/0001-81

Razão social: BT COMERCIO INTELIGENTE LTDA

Data de Emissão/Leitura	Data de Validade	Número do CRF
16/09/2023	16/09/2023 a 15/10/2023	2023091604111328757606
28/08/2023	28/08/2023 a 26/09/2023	2023082806545166611945
09/08/2023	09/08/2023 a 07/09/2023	2023080922134833062800
21/07/2023	21/07/2023 a 19/08/2023	2023072111023832738969
02/07/2023	02/07/2023 a 31/07/2023	2023070203434711061017
13/06/2023	13/06/2023 a 12/07/2023	2023061304274652535646
25/05/2023	25/05/2023 a 23/06/2023	2023052504455074105800
06/05/2023	06/05/2023 a 04/06/2023	2023050604003151025313
17/04/2023	17/04/2023 a 16/05/2023	2023041703300780163952
29/03/2023	29/03/2023 a 27/04/2023	2023032904204848477124
10/03/2023	10/03/2023 a 08/04/2023	2023031004172724225517
19/02/2023	19/02/2023 a 20/03/2023	2023021904011158942108
31/01/2023	31/01/2023 a 01/03/2023	2023013104260573727371
11/01/2023	11/01/2023 a 09/02/2023	2023011101215186320327
23/12/2022	23/12/2022 a 21/01/2023	2022122301313409546519
04/12/2022	04/12/2022 a 02/01/2023	2022120401110192774737
15/11/2022	15/11/2022 a 14/12/2022	2022111501341238249432
27/10/2022	27/10/2022 a 25/11/2022	2022102701303366619416
08/10/2022	08/10/2022 a 06/11/2022	2022100801290733768897
19/09/2022	19/09/2022 a 18/10/2022	2022091901100758013582
31/08/2022	31/08/2022 a 29/09/2022	2022083101353806059948
12/08/2022	12/08/2022 a 10/09/2022	2022081201241720130111
24/07/2022	24/07/2022 a 22/08/2022	2022072401050562766503
05/07/2022	05/07/2022 a 03/08/2022	2022070501263314694254
16/06/2022	16/06/2022 a 15/07/2022	2022061601125264510916
28/05/2022	28/05/2022 a 26/06/2022	2022052801134029737520
09/05/2022	09/05/2022 a 07/06/2022	2022050900424160932581
20/04/2022	20/04/2022 a 19/05/2022	2022042000423085162799
01/04/2022	01/04/2022 a 30/04/2022	2022040100404678099214

Voltar



Seja bem-vindo ao Sistema Inabilitados e Inidôneos

 Fale conosco

Relação de inabilitados

Relação de inidôneos

Emitir certidão negativa

Verificar certidão emitida**Verificar certidão emitida**

Código de controle :

*

6LU3130623092238

 Verificar

Limpar



TRIBUNAL DE CONTAS DA UNIÃO
CERTIDÃO NEGATIVA
DE
LICITANTES INIDÔNEOS

Nome completo: **BT COMERCIO INTELIGENTE LTDA**CPF/CNPJ: **45.329.312/0001-81**

O Tribunal de Contas da União CERTIFICA que, na presente data, o (a) requerente acima identificado(a) NÃO CONSTA da relação de responsáveis inidôneos para participar de licitação na administração pública federal, por decisão deste Tribunal, nos termos do art. 46 da Lei nº 8.443/92 (Lei Orgânica do TCU).

Não constam da relação consultada para emissão desta certidão os responsáveis ainda não notificados do teor dos acórdãos condenatórios, aqueles cujas condenações tenham tido seu prazo de vigência expirado, bem como aqueles cujas apreciações estejam suspensas em razão de interposição de recurso com efeito suspensivo ou de decisão judicial.

Certidão emitida às 09:22:38 do dia 13/06/2023, com validade de trinta dias a contar da emissão.

A veracidade das informações aqui prestadas podem ser confirmadas no sítio
<https://contas.tcu.gov.br/ords/f?p=INABILITADO:5>

Seja bem-vindo ao Sistema Inabilitados e Inidôneos

 Fale conosco

[Relação de inabilitados](#)

[Relação de inidôneos](#)

[Emitir certidão negativa](#)

[Verificar certidão emitida](#)

1 - 1

Versão 2.4

Criado com  usando Oracle APEX



Seja bem-vindo ao Sistema Inabilitados e Inidôneos

 Fale conosco

Relação de inabilitados

Relação de inidôneos

Emitir certidão negativa

Verificar certidão emitida**Verificar certidão emitida**

Código de controle :

*

S1NY130623092313



TRIBUNAL DE CONTAS DA UNIÃO
CERTIDÃO NEGATIVA
DE
LICITANTES INIDÔNEOS

(Válida somente com a apresentação do CPF)

Nome completo: **LUCAS GRIEBELER SANDI**CPF/CNPJ: **091.465.579-54**

O Tribunal de Contas da União **CERTIFICA** que, na presente data, o (a) requerente acima identificado(a) **NÃO CONSTA** da relação de responsáveis inidôneos para participar de licitação na administração pública federal, por decisão deste Tribunal, nos termos do art. 46 da Lei nº 8.443/92 (Lei Orgânica do TCU).

Não constam da relação consultada para emissão desta certidão os responsáveis ainda não notificados do teor dos acórdãos condenatórios, aqueles cujas condenações tenham tido seu prazo de vigência expirado, bem como aqueles cujas apreciações estejam suspensas em razão de interposição de recurso com efeito suspensivo ou de decisão judicial.

Certidão emitida às 09:23:13 do dia 13/06/2023, com validade de trinta dias a contar da emissão.

A veracidade das informações aqui prestadas podem ser confirmadas no sítio

Seja bem-vindo ao Sistema Inabilitados e Inidôneos

Fale conosco

Relação de inabilitados

Relação de inidôneos

Emitir certidão negativa

Verificar certidão emitida

FAZER DOWNLOAD

1 - 1

Versão 2.4

Criado com ♥ usando Oracle APEX



Confirmação de Autenticidade

A Certidão que possui o código de controle **6484.D2B3.9B1C.5291** emitida em **10/06/2023 16:44:00**, vinculada ao CPF **091.465.579-54** possui o resultado:

Certifico que nesta data (10/06/2023 às 16:44) não consta registro no Cadastro Nacional de Condenações Cíveis por Ato de Improbidade Administrativa e Inelegibilidade, supervisionado pelo Conselho Nacional de Justiça, quanto ao CPF nº 091.465.579-54.



COPYRIGHT - CNJ 2008 - 2013



DECLARAÇÃO DE ENQUADRAMENTO DE EMPRESA DE PEQUENO PORTE

Ilmo. Sr. Presidente da Junta Comercial do Estado do Espírito Santo - JUCEES

A Sociedade **YING IMPORTACAO E EXPORTACAO DO BRASIL LTDA**, estabelecido(a) na RODOVIA Darly Santos, 4000 GALPAO 01-B;SALA 03;, Darly Santos, Vila Velha - ES, CEP: 29103-300, requer a Vossa Senhoria o arquivamento do presente instrumento e declara, sob as penas da Lei, que se enquadra na condição de EMPRESA DE PEQUENO PORTE, nos termos da Lei Complementar nº 123, de 14/12/2006.

Código do ato: 316

Descrição do Ato: ENQUADRAMENTO DE EMPRESA DE PEQUENO PORTE

Vila Velha - ES, 11/02/2022

JONATAN RIBEIRO LEMOS
Sócio/Administrador



ASSINATURA ELETRÔNICA

Certificamos que o ato da empresa YING IMPORTACAO E EXPORTACAO DO BRASIL LTDA consta assinado digitalmente por:

IDENTIFICAÇÃO DO(S) ASSINANTE(S)	
CPF/CNPJ	Nome
08404383626	JONATAN RIBEIRO LEMOS



CERTIFICO O REGISTRO EM 17/02/2022 09:04 SOB Nº 20220226580.
PROTOCOLO: 220226580 DE 17/02/2022.
CÓDIGO DE VERIFICAÇÃO: 12202102145. CNPJ DA SEDE: 45329312000181.
NIRE: 32202888874. COM EFEITOS DO REGISTRO EM: 11/02/2022.
YING IMPORTACAO E EXPORTACAO DO BRASIL LTDA

PAULO CEZAR JUFFO
SECRETÁRIO-GERAL
simplifica.es.gov.br



MINISTÉRIO DA FAZENDA
Secretaria da Receita Federal do Brasil
Procuradoria-Geral da Fazenda Nacional



**CERTIDÃO POSITIVA COM EFEITOS DE NEGATIVA DE DÉBITOS RELATIVOS AOS TRIBUTOS
FEDERAIS E À DÍVIDA ATIVA DA UNIÃO**

Nome: LUCAS GRIEBELER SANDI
CPF: 091.465.579-54

Ressalvado o direito de a Fazenda Nacional cobrar e inscrever quaisquer dívidas de responsabilidade do sujeito passivo acima identificado que vierem a ser apuradas, é certificado que:

1. constam débitos administrados pela Secretaria da Receita Federal do Brasil (RFB) com exigibilidade suspensa nos termos do art. 151 da Lei nº 5.172, de 25 de outubro de 1966 - Código Tributário Nacional (CTN), ou objeto de decisão judicial que determina sua desconsideração para fins de certificação da regularidade fiscal, ou ainda não vencidos; e
2. não constam inscrições em Dívida Ativa da União (DAU) na Procuradoria-Geral da Fazenda Nacional (PGFN).

Conforme disposto nos arts. 205 e 206 do CTN, este documento tem os mesmos efeitos da certidão negativa.

Esta certidão se refere à situação do sujeito passivo no âmbito da RFB e da PGFN e abrange inclusive as contribuições sociais previstas nas alíneas 'a' a 'd' do parágrafo único do art. 11 da Lei nº 8.212, de 24 de julho de 1991.

A aceitação desta certidão está condicionada à verificação de sua autenticidade na Internet, nos endereços <<http://rfb.gov.br>> ou <<http://www.pgfn.gov.br>>.

Certidão emitida gratuitamente com base na Portaria Conjunta RFB/PGFN nº 1.751, de 2/10/2014.

Emitida às 09:40:19 do dia 09/03/2023 <hora e data de Brasília>.

Válida até 05/09/2023.

Código de controle da certidão: **C6BB.3F5C.39D1.0FF3**

Qualquer rasura ou emenda invalidará este documento.



PODER JUDICIÁRIO
JUSTIÇA DO TRABALHO



CERTIDÃO NEGATIVA DE DÉBITOS TRABALHISTAS

Nome: BT COMERCIO INTELIGENTE LTDA (MATRIZ E FILIAIS)

CNPJ: 45.329.312/0001-81

Certidão n°: 17713800/2023

Expedição: 28/04/2023, às 07:59:50

Validade: 25/10/2023 - 180 (cento e oitenta) dias, contados da data de sua expedição.

Certifica-se que **BT COMERCIO INTELIGENTE LTDA (MATRIZ E FILIAIS)**, inscrito(a) no CNPJ sob o n° **45.329.312/0001-81**, **NÃO CONSTA** como inadimplente no Banco Nacional de Devedores Trabalhistas.

Certidão emitida com base nos arts. 642-A e 883-A da Consolidação das Leis do Trabalho, acrescentados pelas Leis ns.º 12.440/2011 e 13.467/2017, e no Ato 01/2022 da CGJT, de 21 de janeiro de 2022.

Os dados constantes desta Certidão são de responsabilidade dos Tribunais do Trabalho.

No caso de pessoa jurídica, a Certidão atesta a empresa em relação a todos os seus estabelecimentos, agências ou filiais.

A aceitação desta certidão condiciona-se à verificação de sua autenticidade no portal do Tribunal Superior do Trabalho na Internet (<http://www.tst.jus.br>).

Certidão emitida gratuitamente.

INFORMAÇÃO IMPORTANTE

Do Banco Nacional de Devedores Trabalhistas constam os dados necessários à identificação das pessoas naturais e jurídicas inadimplentes perante a Justiça do Trabalho quanto às obrigações estabelecidas em sentença condenatória transitada em julgado ou em acordos judiciais trabalhistas, inclusive no concernente aos recolhimentos previdenciários, a honorários, a custas, a emolumentos ou a recolhimentos determinados em lei; ou decorrentes de execução de acordos firmados perante o Ministério Público do Trabalho, Comissão de Conciliação Prévia ou demais títulos que, por disposição legal, contiver força executiva.

Consulta certidão online

DOCUMENTO VERIFICADO

O DOCUMENTO ABAIXO FOI CONFIRMADO COMO AUTÊNTICO.



Não consta como empresário individual, titular, sócio, administrador e/ou participa de empresa registrada nesta Junta Comercial

Esta certidão foi emitida automaticamente em 09/06/2023, às 13:16:09 (horário de Brasília).
Se impressa, verificar sua autenticidade no <https://www.simplifica.es.gov.br>, com o código
5GZDDPAD.



ESC2301365929

Paulo Cezar Juffo

Secretário Geral



PREFEITURA MUNICIPAL DA SERRA
Secretaria do Meio Ambiente
Departamento de Controle Ambiental

DISPENSA DE LICENCIAMENTO AMBIENTAL Nº 1608/2023

Código: 1608/2023

CPF/CNPJ: 45329312000181

Razão Social: BT COMERCIO INTELIGENTE LTDA

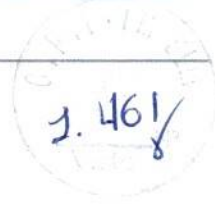

Conforme legislação em vigor, informamos que as atividades listadas abaixo estão dispensadas de licenciamento ambiental no Município da Serra/ES.

CNAE	Atividade	Observações
4744-0/02	Comércio varejista de madeira e artefatos	Desde que a área ocupada pela atividade esteja limitada a 1.000m ² e não realize atividades de processamento da madeira (serraria, fabricação de artefatos de madeira etc.)
4761-0/03	Comércio varejista de artigos de papelaria	Desde que a área ocupada pela atividade esteja limitada a 1.000m ² , não haja fabricação e não ocorra manutenção, reparação, abastecimento ou lavagem de veículos no local
4763-6/03	Comércio varejista de bicicletas e triciclos; peças e acessórios	Desde que a área ocupada pela atividade esteja limitada a 1.000m ² , não haja fabricação e não ocorra manutenção, reparação, abastecimento ou lavagem de veículos no local
4763-6/01	Comércio varejista de brinquedos e artigos recreativos	Desde que a área ocupada pela atividade esteja limitada a 1.000m ² , não haja fabricação e não ocorra manutenção, reparação, abastecimento ou lavagem de veículos no local
4772-5/00	Comércio varejista de cosméticos, produtos de perfumaria e de higiene pessoal	Desde que a área ocupada pela atividade esteja limitada a 1.000m ² , não haja fabricação e não ocorra manutenção, reparação, abastecimento ou lavagem de veículos no local
4753-9/00	Comércio varejista especializado de eletrodomésticos e equipamentos de áudio e vídeo	Desde que a área ocupada pela atividade esteja limitada a 1.000m ² e não ocorra manutenção, reparação, abastecimento ou lavagem de veículos no local
4757-1/00	Comércio varejista especializado de peças e acessórios para aparelhos eletroeletrônicos para uso doméstico, exceto informática e comunicação	Desde que a área ocupada pela atividade esteja limitada a 1.000m ² , não haja fabricação e não ocorra manutenção, reparação, abastecimento ou lavagem de veículos no local

4744-0/01	Comércio varejista de ferragens e ferramentas	Desde que a área ocupada pela atividade esteja limitada a 1.000m ² , não haja fabricação e não ocorra manutenção, reparação, abastecimento ou lavagem de veículos no local
4752-1/00	Comércio varejista especializado de equipamentos de telefonia e comunicação	Desde que a área ocupada pela atividade esteja limitada a 1.000m ² e não ocorra manutenção, reparação, abastecimento ou lavagem de veículos no local
4751-2/01	Comércio varejista especializado de equipamentos e suprimentos de informática	Desde que a área ocupada pela atividade esteja limitada a 1.000m ² e não ocorra manutenção, reparação, abastecimento ou lavagem de veículos no local
4789-0/07	Comércio varejista de equipamentos para escritório	Desde que a área ocupada pela atividade esteja limitada a 1.000m ² , não haja fabricação e não ocorra manutenção, reparação, abastecimento ou lavagem de veículos no local
4781-4/00	Comércio varejista de artigos do vestuário e acessórios	Desde que a área ocupada pela atividade esteja limitada a 1.000m ² , não haja fabricação e não ocorra manutenção, reparação, abastecimento ou lavagem de veículos no local
4782-2/01	Comércio varejista de calçados	Desde que a área ocupada pela atividade esteja limitada a 1.000m ² , não haja fabricação e não ocorra manutenção, reparação, abastecimento ou lavagem de veículos no local
4761-0/01	Comércio varejista de livros	Desde que a área ocupada pela atividade esteja limitada a 1.000m ² , não haja impressão e não ocorra manutenção, reparação, abastecimento ou lavagem de veículos no local
4744-0/99	Comércio varejista de materiais de construção em geral	Desde que a área ocupada pela atividade esteja limitada a 1.000m ² , não haja fabricação de estruturas e não ocorra manutenção, reparação, abastecimento ou lavagem de veículos no local
4744-0/05	Comércio varejista de materiais de construção não especificados anteriormente	Desde que a área ocupada pela atividade esteja limitada a 1.000m ² e não ocorra manutenção, reparação, abastecimento ou lavagem de veículos no local
4754-7/01	Comércio varejista de móveis	Desde que a área ocupada pela atividade esteja limitada a 1.000m ² , não haja fabricação e não ocorra manutenção, reparação,

		abastecimento ou lavagem de veículos no local
4754-7/02	Comércio varejista de artigos de colchoaria	Desde que a área ocupada pela atividade esteja limitada a 1.000m ² , não haja fabricação e não ocorra manutenção, reparação, abastecimento ou lavagem de veículos no local
4759-8/01	Comércio varejista de artigos de tapeçaria, cortinas e persianas	Desde que a área ocupada pela atividade esteja limitada a 1.000m ² , não haja fabricação e não ocorra manutenção, reparação, abastecimento ou lavagem de veículos no local
4755-5/03	Comercio varejista de artigos de cama, mesa e banho	Desde que a área ocupada pela atividade esteja limitada a 1.000m ² , não haja fabricação e não ocorra manutenção, reparação, abastecimento ou lavagem de veículos no local
4782-2/02	Comércio varejista de artigos de viagem	Desde que a área ocupada pela atividade esteja limitada a 1.000m ² , não haja fabricação e não ocorra manutenção, reparação, abastecimento ou lavagem de veículos no local
7739-0/99	Aluguel de outras máquinas e equipamentos comerciais e industriais não especificados anteriormente, sem operador	Desde que a área ocupada pela atividade esteja limitada a 1.000m ² e não ocorra manutenção, reparação, abastecimento ou lavagem de veículos no local
4763-6/02	Comércio varejista de artigos esportivos	Desde que a área ocupada pela atividade esteja limitada a 1.000m ² , não haja fabricação e não ocorra manutenção, reparação, abastecimento ou lavagem de veículos no local
4742-3/00	Comércio varejista de material elétrico	Desde que a área ocupada pela atividade esteja limitada a 1.000m ² , não haja fabricação e não ocorra manutenção, reparação, abastecimento ou lavagem de veículos no local
4759-8/99	Comércio varejista de outros artigos de uso pessoal e doméstico não especificados anteriormente	Desde que a área ocupada pela atividade esteja limitada a 1.000m ² , não haja fabricação e não ocorra manutenção, reparação, abastecimento ou lavagem de veículos no local
4789-0/05	Comércio varejista de produtos saneantes domissanitários	Desde que a área ocupada pela atividade esteja limitada a 500m ² , os produtos sejam armazenados em recipientes com capacidade máxima de 200 litros e/ou quilos e não realize manipulação, fabricação ou elaboração de produtos

4530-7/05	Comércio a varejo de pneumáticos e câmaras-de-ar 	Desde que a área ocupada pela atividade esteja limitada a 1.000m ² , não haja fabricação, recondicionamento/reforma de pneus e não ocorra manutenção, reparação, abastecimento ou lavagem de veículos no local
4754-7/03	Comércio varejista de artigos de iluminação	Desde que a área ocupada pela atividade esteja limitada a 1.000m ² , não haja fabricação e não ocorra manutenção, reparação, abastecimento ou lavagem de veículos no local

OBSERVAÇÕES:

- I.** Esta dispensa não isenta o solicitante de atender a lei municipal 005/2023 - Plano Diretor Municipal, quanto ao uso e ocupação do solo.
- II.** O solicitante e o requerente, ao obterem este documento, declaram estar cientes de que a regularidade do empreendimento ou da atividade está condicionada ao atendimento integral dos termos, requisitos e critérios da Instrução Normativa n.º 03, de 21 de março de 2023 e a Instrução Normativa IEMA n.º 013-N/2021 devendo ser sempre observadas as normas aplicáveis ao uso e ocupação do solo.
- III.** Esta Declaração não dispensa nem substitui quaisquer alvarás ou certidões, de qualquer natureza, exigidos pela Legislação Federal, Estadual ou Municipal, nem desobriga o titular de obter junto a esta Secretaria ou aos demais órgãos ambientais competentes demais licenças aplicáveis, cadastro de poços de captação de água, outorga para captação de águas públicas e/ou lançamento de efluentes junto à Agência Estadual de Recursos Hídricos – AGERH, autorização específica para intervenção em área de preservação permanente, autorização para supressão florestal e anuência dos órgãos gestores em caso de intervenções em Zona de Amortecimento ou no interior de Unidade de Conservação;
- IV.** Deverão ser observadas as normas vigentes aplicáveis ao controle ambiental da atividade, especialmente no que se refere à geração de efluentes líquidos, emissões atmosféricas, ruídos e resíduos sólidos, priorizando a execução da coleta seletiva dos materiais passíveis de reciclagem e sua destinação segregada;
- V.** A atividade deverá atender ao limite de pressão sonora conforme estabelecido no artigo 182 da Lei Municipal 2199/1999, dispositivo incluído pela Lei n.º 4800/2018, sendo:
- Art. 182.** Ficam estabelecidos, de acordo com a zona de localização, os seguintes limites máximos de pressão sonora:
- I - zonas residenciais: horário diurno = 55 dB(A) - horário noturno = 50 dB(A). (Dispositivo incluído pela Lei n.º 4800/2018)*
- II - zona de usos diversos: horário diurno = 65 dB(A) - horário noturno = 60 dB(A). (Dispositivo incluído pela Lei n.º 4800/2018)*
- III - zona industrial: horário diurno = 75 dB(A) - horário noturno = 70 dB(A). (Dispositivo incluído pela Lei n.º 4800/2018)*
- VI.** O não cumprimento das normas de controle ambiental penalizará a empresa com a imposição de multa e/ou interdição/embargo das atividades, conforme previsto na Lei n.º 2199/99 - Código Municipal de Meio Ambiente e a Instrução Normativa n.º. 04/2022;
- VI.** Este documento perderá automaticamente sua validade caso seja constatado que os dados fornecidos pelo empreendedor não correspondem à realidade, se alguma obrigação estabelecida seja descumprida, se constatada qualquer infração às legislações vigentes e se constatado alteração de área ou das atividades desenvolvidas.

Código QR (sigla do inglês Quick Response) é um código de barras bidimensional que pode ser facilmente escaneado usando a maioria dos telefones celulares equipados com câmera. O sistema utiliza o código QR ao lado para constatar a validade do documento.



Prefeitura Municipal da Serra • © 2023 • Todos os direitos reservados • SEPLAE/SUBTI • Rua Maestro Antônio Cicero, 111, Caçaroça, Serra/ES, CEP 29176-439



Consulta certidão online

DOCUMENTO VERIFICADO

O DOCUMENTO ABAIXO FOI CONFIRMADO COMO AUTÊNTICO.







NIRE (Sede) 32202888874	CNPJ 45.329.312/0001-81	Data de Ato Constitutivo 17/02/2022	Início de Atividade 11/02/2022
Endereço Completo Avenida SETECENTOS, Nº S/N, SALA 04 GALPAO17 - MODULOS 13 E 14, TERMINAL INTERMODAL DA SERRA - Serra/ES - CEP 29161-414			
Objeto Social COMERCIO VAREJISTA ESPECIALIZADO DE ELETRODOMESTICOS E EQUIPAMENTOS DE AUDIO E VIDEO (SISTEMAS E CENTRAIS DE AR CONDICIONADO APARELHOS DE REFRIGERACAO, VENTILACAO, EXAUSTAO E CALEFACAO SISTEMAS E APARELHOS DE AQUECIMENTO DE AGUA, FILTROS E PURIFICADORES DE AGUA, DE AR E COMPRESSORES ENTRE OUTROS ELETRODOMESTICOS DRONES) COMERCIO A VAREJO DE PNEUMATICOS E CAMARAS-DE-AR COMERCIO VAREJISTA DE MATERIAL ELETRICO COMERCIO VAREJISTA DE FERRAGENS E FERRAMENTAS COMERCIO VAREJISTA DE MADEIRA E ARTEFATOS (MDF, ESQUADRIAS DE MADEIRA, ENTRE OUTROS ARTEFATOS DE MADEIRA) COMERCIO VAREJISTA DE MATERIAIS DE CONSTRUCAO NAO ESPECIFICADOS ANTERIORMENTE (ESQUADRIAS METALICAS E PORTOES AUTOMATICOS, ENTRE OUTROS) COMERCIO VAREJISTA DE MATERIAIS DE CONSTRUCAO EM GERAL COMERCIO VAREJISTA ESPECIALIZADO DE EQUIPAMENTOS E SUPRIMENTOS DE INFORMATICA COMERCIO VAREJISTA ESPECIALIZADO DE EQUIPAMENTOS DE TELEFONIA E COMUNICACAO COMERCIO VAREJISTA DE MOVEIS COMERCIO VAREJISTA DE ARTIGOS DE COLCHOARIA COMERCIO VAREJISTA DE ARTIGOS DE ILUMINACAO COMERCIO VAREJISTA DE ARTIGOS DE CAMA, MESA E BANHO COMERCIO VAREJISTA ESPECIALIZADO DE PECAS E ACESSORIOS PARA APARELHOS ELETROELETRONICOS PARA USO DOMESTICO COMERCIO VAREJISTA DE ARTIGOS DE TAPECARIA, CORTINAS E PERSIANAS COMERCIO VAREJISTA DE OUTROS ARTIGOS DE USO PESSOAL E DOMESTICO NAO ESPECIFICADOS ANTERIORMENTE (TOLDOS E SIMILARES ARTIGOS PARA HABITACAO DE VIDRO, CRISTAL, PORCELANA, BORRACHA, PLASTICO, METAL, MADEIRA, VIME, BAMBU E OUTROS SIMILARES - PANEAS, LOUCAS, GARRAFAS TERMICAS, ESCADAS DOMESTICAS. ESCOVAS, VASSOURAS, CABIDES ETC.) COMERCIO VAREJISTA DE LIVROS COMERCIO VAREJISTA DE ARTIGOS DE PAPELARIA COMERCIO VAREJISTA DE BRINQUEDOS E ARTIGOS RECREATIVOS COMERCIO VAREJISTA DE BICICLETAS E TRICICLOS PECAS E ACESSORIOS COMERCIO VAREJISTA DE COSMETICOS, PRODUTOS DE PERFUMARIA E DE HIGIENE PESSOAL COMERCIO VAREJISTA DE ARTIGOS DO VESTUARIO E ACESSORIOS COMERCIO VAREJISTA DE PRODUTOS SANEANTES DOMISSANITARIOS COMERCIO VAREJISTA DE EQUIPAMENTOS PARA ESCRITORIO ALUGUEL DE OUTRAS MAQUINAS E EQUIPAMENTOS COMERCIAIS E INDUSTRIAIS NAO ESPECIFICADOS ANTERIORMENTE, SEM OPERADOR (MAQUINAS E EQUIPAMENTOS ELETRICOS OU NAO, SEM OPERADOR) COMERCIO VAREJISTA DE ARTIGOS ESPORTIVOS COMERCIO VAREJISTA DE CALCADOS COMERCIO VAREJISTA DE ARTIGOS DE VIAGEM			
Capital Social R\$ 100.000,00 (cem mil reais)		Porte EPP (Empresa de Pequeno Porte)	Prazo de Duração Indeterminado
Capital Integralizado R\$ 0,00 (zero reais)			
Dados do Sócio			
Nome LUCAS GRIEBELER SANDI	CPF/CNPJ 091.465.579-54	Participação no capital R\$ 100.000,00	Espécie de sócio Sócio
Administrador S	Término do mandato Indeterminado		

Dados do Administrador		
Nome	CPF	Término do mandato
LUCAS GRIEBELER SANDI	091.465.579-54	Indeterminado
Último Arquivamento		
Data	Número	Ato/eventos
19/01/2023	20222132434	002 / 022 - ALTERACAO DE DADOS E DE NOME EMPRESARIAL
		Situação ATIVA <hr/> Status SEM STATUS

Esta certidão foi emitida automaticamente em 09/06/2023, às 13:15:59 (horário de Brasília).
Se impressa, verificar sua autenticidade no <https://www.simplifica.es.gov.br>, com o código O3ASXKVE.



ESC2301365870

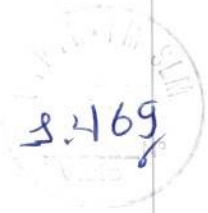

Paulo Cezar Juffo

Secretário(a) Geral



1ª ALTERAÇÃO CONTRATUAL DA SOCIEDADE LIMITADA UNIPessoal
BT COMERCIO INTELIGENTE LTDA
CNPJ: 45.329.312/0001-81

Pelo presente instrumento particular de alteração contratual:

JONATAN RIBEIRO LEMOS, brasileiro, solteiro, empresário, nascido em 09/01/1989, portador da Carteira de Identificação nº 28460149, MT/MG, inscrito no CPF nº 084.043.836-26, residente e domiciliado na cidade de Belo Horizonte - MG, na RUA Sorocaba, nº 614, Piratininga (Venda Nova), CEP: 31573-020.

Único sócio da sociedade limitada **“YING IMPORTAÇÃO E EXPORTAÇÃO DO BRASIL LTDA”**, com sede na Rodovia Darly Santos, nº 4000, Galpão 01-B, Sala 03, Darly Santos, Vila Velha/ES, CEP: 29103300, registrada na JUCEES sob o nº. 32202888874 e devidamente inscrita no CNPJ sob o nº. 45.329.312/0001-81, resolve proceder com a alteração contratual, conforme as cláusulas e condições abaixo:

Cláusula Primeira - Altera-se o nome empresarial da sociedade que passa a ser: **“BT COMERCIO INTELIGENTE LTDA”**.

Parágrafo Único - A sociedade usará a expressão **“BT COMERCIO INTELIGENTE”** como nome fantasia.

Cláusula Segunda - Altera-se o endereço da sociedade que passa a ser na Avenida Setecentos, S/N, Sala 04, Galpão 017, Módulos 13 e 14, Terminal Intermodal da Serra, Serra/ES, CEP: 29.161-414.

Cláusula Terceira - A sociedade passa a ter por objeto o exercício das seguintes atividades econômicas: Comércio varejista especializado de eletrodomésticos e equipamentos de áudio e vídeo (sistemas e centrais de ar condicionado, aparelhos de refrigeração, ventilação, exaustão e calefação, sistemas e aparelhos de aquecimento de água, filtros e purificadores de água, de ar e compressores, entre outros eletrodomésticos, drones), Comércio a varejo de pneumáticos e câmaras-de-ar, Comércio varejista de material elétrico, Comércio varejista de ferragens e ferramentas, Comércio varejista de madeira e artefatos (MDF, esquadrias de madeira, entre outros artefatos de madeira), Comércio varejista de materiais de construção não especificados anteriormente, (esquadrias metálicas e portões automáticos, entre outros), Comércio varejista de materiais de construção em geral, Comércio varejista especializado de equipamentos e suprimentos de informática, Comércio varejista especializado de equipamentos de telefonia e comunicação, Comércio varejista de móveis, Comércio varejista de artigos de colchoaria,



1ª ALTERAÇÃO CONTRATUAL DA SOCIEDADE LIMITADA UNIPESSOAL
BT COMERCIO INTELIGENTE LTDA
CNPJ: 45.329.312/0001-81

Comércio varejista de artigos de iluminação, Comércio varejista de artigos de cama, mesa e banho, Comércio varejista especializado de peças e acessórios para aparelhos eletroeletrônicos para uso doméstico, Comércio varejista de artigos de tapeçaria, cortinas e persianas, Comércio varejista de outros artigos de uso pessoal e doméstico não especificados anteriormente (Toldos e similares, artigos para habitação de vidro, cristal, porcelana, borracha, plástico, metal, madeira, vime, bambu e outros similares - painéis, louças, garrafas térmicas, escadas domésticas, escovas, vassouras, cabides etc.), Comércio varejista de livros, Comércio varejista de artigos de papelaria, Comércio varejista de brinquedos e artigos recreativos, Comércio varejista de bicicletas e triciclos, peças e acessórios, Comércio varejista de cosméticos, produtos de perfumaria e de higiene pessoal, Comércio varejista de artigos do vestuário e acessórios, Comércio varejista de produtos saneantes domissanitários, Comércio varejista de equipamentos para escritório, Aluguel de outras máquinas e equipamentos comerciais e industriais não especificados anteriormente, sem operador (máquinas e equipamentos elétricos ou não, sem operador), Comércio varejista de artigos esportivos, Comércio varejista de calçados, Comércio varejista de artigos de viagem.

Parágrafo Único - Em estabelecimento eleito como Sede (Matriz) serão exercidas as seguintes atividades: Comércio varejista especializado de eletrodomésticos e equipamentos de áudio e vídeo (sistemas e centrais de ar condicionado, aparelhos de refrigeração, ventilação, exaustão e calefação, sistemas e aparelhos de aquecimento de água, filtros e purificadores de água, de ar e compressores, entre outros eletrodomésticos, drones), Comércio a varejo de pneumáticos e câmaras-de-ar, Comércio varejista de material elétrico, Comércio varejista de ferragens e ferramentas, Comércio varejista de madeira e artefatos (MDF, esquadrias de madeira, entre outros artefatos de madeira), Comércio varejista de materiais de construção não especificados anteriormente, (esquadrias metálicas e portões automáticos, entre outros), Comércio varejista de materiais de construção em geral, Comércio varejista especializado de equipamentos e suprimentos de informática, Comércio varejista especializado de equipamentos de telefonia e comunicação, Comércio varejista de móveis, Comércio varejista de artigos de colchoaria, Comércio varejista de artigos de iluminação, Comércio varejista de artigos de cama, mesa e banho, Comércio varejista especializado de peças e acessórios para aparelhos eletroeletrônicos para uso doméstico, Comércio varejista de artigos de tapeçaria, cortinas e persianas, Comércio varejista de outros artigos de uso pessoal e doméstico não especificados anteriormente (Toldos e similares, artigos para habitação de vidro, cristal, porcelana, borracha, plástico, metal, madeira, vime, bambu e outros similares - painéis, louças, garrafas térmicas, escadas domésticas, escovas, vassouras, cabides etc.), Comércio

1ª ALTERAÇÃO CONTRATUAL DA SOCIEDADE LIMITADA UNIPessoal

BT COMERCIO INTELIGENTE LTDA

CNPJ: 45.329.312/0001-81



varejista de livros, Comércio varejista de artigos de papelaria, Comércio varejista de brinquedos e artigos recreativos, Comércio varejista de bicicletas e triciclos, peças e acessórios, Comércio varejista de cosméticos, produtos de perfumaria e de higiene pessoal, Comércio varejista de artigos do vestuário e acessórios, Comércio varejista de produtos saneantes domissanitários, Comércio varejista de equipamentos para escritório, Aluguel de outras máquinas e equipamentos comerciais e industriais não especificados anteriormente, sem operador (máquinas e equipamentos elétricos ou não, sem operador), Comércio varejista de artigos esportivos, Comércio varejista de calçados, Comércio varejista de artigos de viagem.

Codificação das atividades econômicas

- 47.53-9-00 - Comércio varejista especializado de eletrodomésticos e equipamentos de áudio e vídeo;
- 45.30-7-05 - Comércio a varejo de pneumáticos e câmaras-de-ar;
- 47.42-3-00 - Comércio varejista de material elétrico;
- 47.44-0-01 - Comércio varejista de ferragens e ferramentas;
- 47.44-0-02 - Comércio varejista de madeira e artefatos;
- 47.44-0-05 - Comércio varejista de materiais de construção não especificados anteriormente;
- 47.44-0-99 - Comércio varejista de materiais de construção em geral;
- 47.51-2-01 - Comércio varejista especializado de equipamentos e suprimentos de informática;
- 47.52-1-00 - Comércio varejista especializado de equipamentos de telefonia e comunicação;
- 47.54-7-01 - Comércio varejista de móveis;
- 47.54-7-02 - Comércio varejista de artigos de colchoaria;
- 47.54-7-03 - Comércio varejista de artigos de iluminação;
- 47.55-5-03 - Comercio varejista de artigos de cama, mesa e banho;
- 47.57-1-00 - Comércio varejista especializado de peças e acessórios para aparelhos eletroeletrônicos para uso doméstico, exceto informática e comunicação;
- 47.59-8-01 - Comércio varejista de artigos de tapeçaria, cortinas e persianas;
- 47.59-8-99 - Comércio varejista de outros artigos de uso pessoal e doméstico não especificados anteriormente;
- 47.61-0-01 - Comércio varejista de livros;
- 47.61-0-03 - Comércio varejista de artigos de papelaria;
- 47.63-6-01 - Comércio varejista de brinquedos e artigos recreativos;
- 47.63-6-03 - Comércio varejista de bicicletas e triciclos; peças e acessórios;

1473

1ª ALTERAÇÃO CONTRATUAL DA SOCIEDADE LIMITADA UNIPESSOAL
BT COMERCIO INTELIGENTE LTDA
 CNPJ: 45.329.312/0001-81

- 47.72-5-00 - Comércio varejista de cosméticos, produtos de perfumaria e de higiene pessoal;
 47.81-4-00 - Comércio varejista de artigos do vestuário e acessórios;
 47.89-0-05 - Comércio varejista de produtos saneantes domissanitários;
 47.89-0-07 - Comércio varejista de equipamentos para escritório;
 77.39-0-99 - Aluguel de outras máquinas e equipamentos comerciais e industriais não especificados anteriormente, sem operador;
 4763-6/02 Comércio varejista de artigos esportivos;
 4782-2/01 Comércio varejista de calçados;
 4782-2/02 Comércio varejista de artigos de viagem.

Cláusula Quarta - O sócio único delibera alterar o contrato social no que tange a formalidade de integralização do capital social, constante na cláusula quinta do documento arquivado em 17/02/2022, sob o nº 32202888874, protocolo 220226571 de 17/01/2022, que foi registrada a subscrição do capital no valor de R\$ 100.000,00 (cem mil reais), na qual a integralização de R\$ 15.000,00 (quinze mil) seria de imediato e o valor de R\$ 85.000,00 (oitenta e cinco mil reais), até o dia 31/12/2022, sendo o correto considerar conforme redação a seguir:

“O capital social será de R\$ 100.000,00 (cem mil reais), dividido em 100.000 (cem mil) quotas, de valor nominal de R\$ 1,00 (um real) cada uma, totalmente subscrito, neste ato, com prazo até a data de 30/06/2023 para integralização, em moeda corrente nacional, distribuído da seguinte forma:”

Nome do Sócio	Qtd Quotas	R\$	%
Jonatan Ribeiro Lemos	100.000	100.000,00	100
Total:	100.000	100.000,00	100

Cláusula Quinta - Admita-se na sociedade: **LUCAS GRIEBELER SANDI**, brasileiro, casado sob o regime de comunhão parcial de bens, empresário, natural de Lages/SC, nascido em 30/07/1994, portador da Carteira de Identidade sob o nº 09146557954 SSP/SC, inscrito no CPF sob o nº 091.465.579-54, residente e domiciliado à Rua Orlando Ribeiro Schmidt, Nº 100, Casa 08, Lages, Santa Catarina, CEP: 88.512-345.

1ª ALTERAÇÃO CONTRATUAL DA SOCIEDADE LIMITADA UNIPessoal
BT COMERCIO INTELIGENTE LTDA
CNPJ: 45.329.312/0001-81



Cláusula Sexta - O sócio **JONATAN RIBEIRO LEMOS**, já qualificado acima, não desejando mais permanecer na sociedade, retira-se da mesma, cedendo e transferindo por venda a totalidade de suas quotas, formado por 100.000 (cem mil) quotas, no valor de R\$ 1,00 (um real) cada uma, perfazendo um total de 100.000,00 (cem mil reais), ao novo sócio **LUCAS GRIEBELER SANDI**.

Parágrafo Único - Por este ato também, o sócio que se retira dá a mais ampla e rasa quitação de seus direitos, nada mais tendo a reclamar em tempo algum quanto a seus direitos na sociedade.

Cláusula Sétima - O capital social permanece inalterado em seu valor, tanto na quantidade das quotas, quanto no valor de cada quota em que se divide, sendo que por força de cessão e transferência das quotas, passa a ser distribuído da seguinte forma:

Nome do Sócio	Qtd Quotas	R\$	%
Lucas Griebeler Sandi	100.000	100.000,00	100
Total:	100.000	100.000,00	100

Cláusula Oitava - A administração da sociedade empresária limitada será exercida por **LUCAS GRIEBELER SANDI**, que assinará isoladamente, com os poderes e atribuições de representar a empresa ativa e passivamente, judicial ou extrajudicialmente, podendo praticar todos os atos compreendidos no objeto social, autorizado o uso do nome empresarial, sempre no interesse da sociedade, ficando vedado, entretanto, em negócios estranhos aos fins sociais em assuntos de interesse da sociedade, podendo assinar quaisquer documentos de comum acordo em todos os órgãos públicos, contrair empréstimos em estabelecimentos bancários.

Cláusula Nona Em virtude das alterações supracitadas, consolida-se o contrato social conforme segue:

1ª ALTERAÇÃO CONTRATUAL DA SOCIEDADE LIMITADA UNIPESSOAL
BT COMERCIO INTELIGENTE LTDA
CNPJ: 45.329.312/0001-81

1.475

CONSOLIDAÇÃO DO CONTRATO SOCIAL
BT COMERCIO INTELIGENTE LTDA

Pelo presente instrumento particular de Contrato Social:

LUCAS GRIEBELER SANDI, brasileiro, casado sob o regime de comunhão parcial de bens, empresário, natural de Lages/SC, nascido em 30/07/1994, portador da Carteira de Identidade sob o nº 09146557954 SSP/SC, inscrito no CPF sob o nº 091.465.579-54, residente e domiciliado à Rua Orlando Ribeiro Schmidt, Nº 100, Casa 08, Lages, Santa Catarina, CEP: 88.512-345.

Único sócio da sociedade limitada "**BT COMERCIO INTELIGENTE LTDA**", com sede na Avenida Setecentos, S/N, Sala 04, Galpão 017, Módulos 13 e 14, Terminal Intermodal da Serra, Serra/ES, CEP: 29.161-414, registrada na Junta Comercial do Estado do Espírito Santo - JUCEES sob o nº. 32202888874 e devidamente inscrita no CNPJ sob o nº. 45.329.312/0001-81, resolve consolidar o Contrato Social, conforme as cláusulas e condições abaixo:

DO NOME EMPRESARIAL

Cláusula Primeira - A sociedade adotará como nome empresarial: **BT COMERCIO INTELIGENTE LTDA**, e usará a expressão **BT COMERCIO INTELIGENTE** como nome fantasia.

DA SEDE

Cláusula Segunda - A sociedade terá sua sede no seguinte endereço: Avenida Setecentos, S/N, Sala 04, Galpão 017, Módulos 13 e 14, Terminal Intermodal da Serra, Serra/ES, CEP: 29.161-414.

DO OBJETO SOCIAL

Cláusula Terceira - A sociedade tem por objeto o exercício das seguintes atividades econômicas: Comércio varejista especializado de eletrodomésticos e equipamentos de áudio e vídeo (sistemas e centrais de ar condicionado, aparelhos de refrigeração, ventilação, exaustão



1ª ALTERAÇÃO CONTRATUAL DA SOCIEDADE LIMITADA UNIPessoal
BT COMERCIO INTELIGENTE LTDA
CNPJ: 45.329.312/0001-81

e calefação, sistemas e aparelhos de aquecimento de água, filtros e purificadores de água, de ar e compressores, entre outros eletrodomésticos, drones), Comércio a varejo de pneumáticos e câmaras-de-ar, Comércio varejista de material elétrico, Comércio varejista de ferragens e ferramentas, Comércio varejista de madeira e artefatos (MDF, esquadrias de madeira, entre outros artefatos de madeira), Comércio varejista de materiais de construção não especificados anteriormente, (esquadrias metálicas e portões automáticos, entre outros), Comércio varejista de materiais de construção em geral, Comércio varejista especializado de equipamentos e suprimentos de informática, Comércio varejista especializado de equipamentos de telefonia e comunicação, Comércio varejista de móveis, Comércio varejista de artigos de colchoaria, Comércio varejista de artigos de iluminação, Comercio varejista de artigos de cama, mesa e banho, Comércio varejista especializado de peças e acessórios para aparelhos eletroeletrônicos para uso doméstico, Comércio varejista de artigos de tapeçaria, cortinas e persianas, Comércio varejista de outros artigos de uso pessoal e doméstico não especificados anteriormente (Toldos e similares, artigos para habitação de vidro, cristal, porcelana, borracha, plástico, metal, madeira, vime, bambu e outros similares - painéis, louças, garrafas térmicas, escadas domésticas, escovas, vassouras, cabides etc.), Comércio varejista de livros, Comércio varejista de artigos de papelaria, Comércio varejista de brinquedos e artigos recreativos, Comércio varejista de bicicletas e triciclos, peças e acessórios, Comércio varejista de cosméticos, produtos de perfumaria e de higiene pessoal, Comércio varejista de artigos do vestuário e acessórios, Comércio varejista de produtos saneantes domissanitários, Comércio varejista de equipamentos para escritório, Aluguel de outras máquinas e equipamentos comerciais e industriais não especificados anteriormente, sem operador (máquinas e equipamentos elétricos ou não, sem operador), Comércio varejista de artigos esportivos, Comércio varejista de calçados, Comércio varejista de artigos de viagem.

Parágrafo Único - Em estabelecimento eleito como Sede (Matriz) são exercidas as seguintes atividades: Comércio varejista especializado de eletrodomésticos e equipamentos de áudio e vídeo (sistemas e centrais de ar condicionado, aparelhos de refrigeração, ventilação, exaustão e calefação, sistemas e aparelhos de aquecimento de água, filtros e purificadores de água, de ar e compressores, entre outros eletrodomésticos, drones), Comércio a varejo de pneumáticos e câmaras-de-ar, Comércio varejista de material elétrico, Comércio varejista de ferragens e ferramentas, Comércio varejista de madeira e artefatos (MDF, esquadrias de madeira, entre outros artefatos de madeira), Comércio varejista de materiais de construção não especificados anteriormente, (esquadrias metálicas e portões automáticos, entre outros), Comércio varejista de materiais de construção em geral, Comércio varejista especializado de equipamentos e



1ª ALTERAÇÃO CONTRATUAL DA SOCIEDADE LIMITADA UNIPESSOAL
BT COMERCIO INTELIGENTE LTDA
CNPJ: 45.329.312/0001-81

suprimentos de informática, Comércio varejista especializado de equipamentos de telefonia e comunicação, Comércio varejista de móveis, Comércio varejista de artigos de colchoaria, Comércio varejista de artigos de iluminação, Comercio varejista de artigos de cama, mesa e banho, Comércio varejista especializado de peças e acessórios para aparelhos eletroeletrônicos para uso doméstico, Comércio varejista de artigos de tapeçaria, cortinas e persianas, Comércio varejista de outros artigos de uso pessoal e doméstico não especificados anteriormente (Toldos e similares, artigos para habitação de vidro, cristal, porcelana, borracha, plástico, metal, madeira, vime, bambu e outros similares - panelas, louças, garrafas térmicas, escadas domésticas, escovas, vassouras, cabides etc.), Comércio varejista de livros, Comércio varejista de artigos de papelaria, Comércio varejista de brinquedos e artigos recreativos, Comércio varejista de bicicletas e triciclos, peças e acessórios, Comércio varejista de cosméticos, produtos de perfumaria e de higiene pessoal, Comércio varejista de artigos do vestuário e acessórios, Comércio varejista de produtos saneantes domissanitários, Comércio varejista de equipamentos para escritório, Aluguel de outras máquinas e equipamentos comerciais e industriais não especificados anteriormente, sem operador (máquinas e equipamentos elétricos ou não, sem operador), Comércio varejista de artigos esportivos, Comércio varejista de calçados, Comércio varejista de artigos de viagem.

Codificação das atividades econômicas

- 47.53-9-00 - Comércio varejista especializado de eletrodomésticos e equipamentos de áudio e vídeo;
- 45.30-7-05 - Comércio a varejo de pneumáticos e câmaras-de-ar;
- 47.42-3-00 - Comércio varejista de material elétrico;
- 47.44-0-01 - Comércio varejista de ferragens e ferramentas;
- 47.44-0-02 - Comércio varejista de madeira e artefatos;
- 47.44-0-05 - Comércio varejista de materiais de construção não especificados anteriormente;
- 47.44-0-99 - Comércio varejista de materiais de construção em geral;
- 47.51-2-01 - Comércio varejista especializado de equipamentos e suprimentos de informática;
- 47.52-1-00 - Comércio varejista especializado de equipamentos de telefonia e comunicação;
- 47.54-7-01 - Comércio varejista de móveis;
- 47.54-7-02 - Comércio varejista de artigos de colchoaria;
- 47.54-7-03 - Comércio varejista de artigos de iluminação;
- 47.55-5-03 - Comercio varejista de artigos de cama, mesa e banho;
- 47.57-1-00 - Comércio varejista especializado de peças e acessórios para aparelhos

1ª ALTERAÇÃO CONTRATUAL DA SOCIEDADE LIMITADA UNIPESSOAL
BT COMERCIO INTELIGENTE LTDA
 CNPJ: 45.329.312/0001-81



- eletroeletrônicos para uso doméstico, exceto informática e comunicação;
- 47.59-8-01 - Comércio varejista de artigos de tapeçaria, cortinas e persianas;
- 47.59-8-99 - Comércio varejista de outros artigos de uso pessoal e doméstico não especificados anteriormente;
- 47.61-0-01 - Comércio varejista de livros;
- 47.61-0-03 - Comércio varejista de artigos de papelaria;
- 47.63-6-01 - Comércio varejista de brinquedos e artigos recreativos;
- 47.63-6-03 - Comércio varejista de bicicletas e triciclos; peças e acessórios;
- 47.72-5-00 - Comércio varejista de cosméticos, produtos de perfumaria e de higiene pessoal;
- 47.81-4-00 - Comércio varejista de artigos do vestuário e acessórios;
- 47.89-0-05 - Comércio varejista de produtos saneantes domissanitários;
- 47.89-0-07 - Comércio varejista de equipamentos para escritório;
- 77.39-0-99 - Aluguel de outras máquinas e equipamentos comerciais e industriais não especificados anteriormente, sem operador;
- 4763-6/02 Comércio varejista de artigos esportivos;
- 4782-2/01 Comércio varejista de calçados;
- 4782-2/02 Comércio varejista de artigos de viagem.

DO INÍCIO DAS ATIVIDADES E PRAZO DE DURAÇÃO

Cláusula Quarta - A sociedade iniciará suas atividades em 11/02/2022 e seu prazo de duração será por tempo indeterminado.

DO CAPITAL

Cláusula Quinta - O capital social é de R\$ 100.000,00 (cem mil reais), dividido em 100.000 (cem mil) quotas, de valor nominal de R\$ 1,00 (um real) cada uma, totalmente subscrito, com prazo até a data de 30/06/2023 para integralização, em moeda corrente nacional, distribuído da seguinte forma:

Nome do Sócio	Qtd Quotas	R\$	%
Lucas Griebeler Sandi	100.000	100.000,00	100
Total:	100.000	100.000,00	100



**1ª ALTERAÇÃO CONTRATUAL DA SOCIEDADE LIMITADA UNIPESSOAL
BT COMERCIO INTELIGENTE LTDA
CNPJ: 45.329.312/0001-81**

DA ADMINISTRAÇÃO

Cláusula Sexta - A administração da sociedade empresária limitada será exercida por **LUCAS GRIEBELER SANDI**, que assinará isoladamente, com os poderes e atribuições de representar a empresa ativa e passivamente, judicial ou extrajudicialmente, podendo praticar todos os atos compreendidos no objeto social, autorizado o uso do nome empresarial, sempre no interesse da sociedade, ficando vedado, entretanto, em negócios estranhos aos fins sociais em assuntos de interesse da sociedade, podendo assinar quaisquer documentos de comum acordo em todos os órgãos públicos, contrair empréstimos em estabelecimentos bancários.

DO BALANÇO PATRIMONIAL

Cláusula Sétima - Ao término de cada exercício, em 31 de Dezembro, o administrador prestará contas justificadas de sua administração, procedendo à elaboração do inventário, do balanço patrimonial e do balanço de resultado econômico, cabendo ao(s) sócio(s), os lucros ou perdas apuradas.

DECLARAÇÃO DE DESIMPEDIMENTO DE ADMINISTRADOR

Cláusula Oitava - O Administrador declara, sob as penas da lei, de que não está impedido de exercer a administração da empresa, por lei especial, ou em virtude de condenação criminal, ou por se encontrar sob os efeitos dela, a pena que vede, ainda que temporariamente, o acesso a cargos públicos, ou por crime falimentar, de prevaricação, peita ou suborno, concussão, peculato, ou contra a economia popular, contra o sistema financeiro nacional, contra normas de defesa da concorrência, contra as relações de consumo, fé pública, ou a propriedade.

DO PRÓ LABORE

Cláusula Nona - O sócio poderá, fixar uma retirada mensal, a título de pro labore para o sócio administrador, observadas as disposições regulamentares pertinentes.

DISTRIBUIÇÃO DE LUCROS

1ª ALTERAÇÃO CONTRATUAL DA SOCIEDADE LIMITADA UNIPESSOAL
BT COMERCIO INTELIGENTE LTDA
CNPJ: 45.329.312/0001-81



Cláusula Décima – Por deliberação, a distribuição de lucros poderá ser em qualquer período do ano, a partir do resultado do período apurado.

DA RETIRADA OU FALECIMENTO DE SÓCIO

Cláusula Décima Primeira - Retirando-se, falecendo ou interditado qualquer sócio, a sociedade continuará suas atividades com os herdeiros, sucessores e o incapaz, desde que autorizado legalmente. Não sendo possível ou inexistindo interesse destes ou do(s) sócio(s) remanescente(s) na continuidade da sociedade, esta será liquidada após a apuração do Balanço Patrimonial na data do evento. O resultado positivo ou negativo será distribuído ou suportado pelos sócios na proporção de suas quotas.

Parágrafo único - O mesmo procedimento será adotado em outros casos em que a sociedade se resolva em relação a seu sócio.

DA CESSÃO DE QUOTAS

Cláusula Décima Segunda - As quotas são indivisíveis e não poderão ser cedidas ou transferidas a terceiros sem o consentimento do outro sócio, a quem fica assegurado, em igualdade de condições e preço direito de preferência para a sua aquisição se postas à venda, formalizando, se realizada a cessão delas, a alteração contratual pertinente.

DA RESPONSABILIDADE

Cláusula Décima Terceira - A responsabilidade de cada sócio é restrita ao valor das suas quotas, mas todos respondem solidariamente pela integralização do capital social.

DA REGÊNCIA SUPLETIVA

Cláusula Décima Quarta - Por este ato determina-se a regência supletiva da sociedade pelo regramento da sociedade anônima, conforme dispõe o parágrafo único do art. 1.053 do Código Civil.



**1ª ALTERAÇÃO CONTRATUAL DA SOCIEDADE LIMITADA UNIPESSOAL
BT COMERCIO INTELIGENTE LTDA
CNPJ: 45.329.312/0001-81**

DO FORO

Cláusula Décima Quinta - Fica eleito o Foro da Comarca de Serra - ES, para qualquer ação fundada neste contrato, renunciando-se a qualquer outro por muito especial que seja.

E por estarem em perfeito acordo, em tudo que neste instrumento particular foi lavrado, obrigam-se a cumprir o presente ato constitutivo, e assinam o presente instrumento em uma única via que será destinada ao registro e arquivamento na Junta Comercial do Estado do Espírito Santo.

Serra - ES, 30 de Dezembro de 2022.

JONATAN RIBEIRO LEMOS

LUCAS GRIEBELER SANDI



ASSINATURA ELETRÔNICA

Certificamos que o ato da empresa BT COMERCIO INTELIGENTE LTDA consta assinado digitalmente por:

IDENTIFICAÇÃO DO(S) ASSINANTE(S)

CPF/CNPJ	Nome
08404383626	JONATAN RIBEIRO LEMOS
09146557954	LUCAS GRIEBELER SANDI



CERTIFICO O REGISTRO EM 19/01/2023 15:11 SOB Nº 20222132434.
PROTOCOLO: 222132434 DE 19/01/2023.
CÓDIGO DE VERIFICAÇÃO: 12300798991. CNPJ DA SEDE: 45329312000181.
NIRE: 32202888874. COM EFEITOS DO REGISTRO EM: 30/12/2022.
BT COMERCIO INTELIGENTE LTDA

PAULO CEZAR JUFFO
SECRETÁRIO-GERAL
www.simplifica.es.gov.br



PREFEITURA DE SÃO LOURENÇO DA MATA

Paço Municipal



ANO: 2023

PROCESSO LICITATÓRIO Nº 047/2023
PREGÃO ELETRÔNICO PARA REGISTRO DE PREÇOS Nº
029/2023

CAPA DE ROSTO

DILIGENCIA.

EMPRESA: FERRUDD COMERCIO LTDA.

CNPJ.:03.036.083/0001-67.



MINISTÉRIO DA FAZENDA
Secretaria da Receita Federal do Brasil
Procuradoria-Geral da Fazenda Nacional



**CERTIDÃO POSITIVA COM EFEITOS DE NEGATIVA DE DÉBITOS RELATIVOS AOS TRIBUTOS
FEDERAIS E À DÍVIDA ATIVA DA UNIÃO**

Nome: **FERRUDD COMERCIAL LTDA**
CNPJ: **03.036.083/0001-67**

Ressalvado o direito de a Fazenda Nacional cobrar e inscrever quaisquer dívidas de responsabilidade do sujeito passivo acima identificado que vierem a ser apuradas, é certificado que:

1. constam débitos administrados pela Secretaria da Receita Federal do Brasil (RFB) com exigibilidade suspensa nos termos do art. 151 da Lei nº 5.172, de 25 de outubro de 1966 - Código Tributário Nacional (CTN), ou objeto de decisão judicial que determina sua desconsideração para fins de certificação da regularidade fiscal, ou ainda não vencidos; e
2. não constam inscrições em Dívida Ativa da União (DAU) na Procuradoria-Geral da Fazenda Nacional (PGFN).

Conforme disposto nos arts. 205 e 206 do CTN, este documento tem os mesmos efeitos da certidão negativa.

Esta certidão é válida para o estabelecimento matriz e suas filiais e, no caso de ente federativo, para todos os órgãos e fundos públicos da administração direta a ele vinculados. Refere-se à situação do sujeito passivo no âmbito da RFB e da PGFN e abrange inclusive as contribuições sociais previstas nas alíneas 'a' a 'd' do parágrafo único do art. 11 da Lei nº 8.212, de 24 de julho de 1991.

A aceitação desta certidão está condicionada à verificação de sua autenticidade na Internet, nos endereços <<http://rfb.gov.br>> ou <<http://www.pgfn.gov.br>>.

Certidão emitida gratuitamente com base na Portaria Conjunta RFB/PGFN nº 1.751, de 2/10/2014.

Emitida às 15:39:09 do dia 05/01/2023 <hora e data de Brasília>.

Válida até 04/07/2023.

Código de controle da certidão: **B020.40A5.F8FA.3BA0**

Qualquer rasura ou emenda invalidará este documento.



CERTIDÃO DE REGULARIDADE FISCAL



Número da Certidão: 2023.000003679676-45

Data de Emissão: 08/06/2023

DADOS DO CONTRIBUINTE

Razão Social: FERRUDD COMERCIAL LTDA EPP

Endereço: RUA LEANDRO BARRETO N. 1361 LOJA 004, JARDIM SAO PAULO, RECIFE, PE, CEP: 50.910-220

CNPJ: 03.036.083/0001-67

Certificamos, observadas as disposições da legislação vigente e de acordo com os registros existentes neste órgão, que o contribuinte acima identificado está em situação **REGULAR** perante a Fazenda Pública Estadual.

A presente certidão não compreende débitos cuja exigibilidade esteja suspensa nem exclui o direito da Fazenda Pública Estadual, a qualquer tempo, cobrar valores a ela porventura devidos pelo referido requerente.

Esta certidão é válida até **05/09/2023** devendo ser confirmada sua autenticidade através do serviço "ARE VIRTUAL" na página www.sefaz.pe.gov.br.

[Voltar](#)[Imprimir](#)

Certificado de Regularidade do FGTS - CRF

Inscrição: 03.036.083/0001-67
Razão Social: FERRUDD COMERCIAL LTDA
Endereço: R LEANDRO BARRETO 1361 LOJA 04 / JARDIM SAO PAULO / RECIFE / PE / 50910-220

A Caixa Econômica Federal, no uso da atribuição que lhe confere o Art. 7, da Lei 8.036, de 11 de maio de 1990, certifica que, nesta data, a empresa acima identificada encontra-se em situação regular perante o Fundo de Garantia do Tempo de Serviço - FGTS.

O presente Certificado não servirá de prova contra cobrança de quaisquer débitos referentes a contribuições e/ou encargos devidos, decorrentes das obrigações com o FGTS.

Validade: 24/09/2023 a 23/10/2023

Certificação Número: 2023092403144040655290

Informação obtida em 04/10/2023 14:52:45

A utilização deste Certificado para os fins previstos em Lei esta condicionada a verificação de autenticidade no site da Caixa:
www.caixa.gov.br



PODER JUDICIÁRIO DO ESTADO DE PERNAMBUCO
TRIBUNAL DE JUSTIÇA

Fórum Des. Rodolfo Aureliano
Av. Desembargador Guerra Barreto, 200 – Térreo – Ala Sul, bairro Joana Bezerra
Fones nº (081) 3181-0400 (FAX)/ 3181-0476 e 3181-0470
CEP 50.090-700 - RECIFE - PE

**CERTIDÃO NEGATIVA
LICITAÇÃO**

VALIDADE 30 DIAS DA EMISSÃO

Data da Emissão: 08/06/2023 17h55min

Data de Validade: 08/07/2023

Nº da Certidão: 01485782/2023

Nº da Autenticidade: LU.XB.YG.NZ.QR

Os dados dos documentos constantes nesta certidão foram informados pelo solicitante, sua titularidade e autenticidade deverão ser conferidas pelo interessado, conforme o documento original

Razão Social: FERRUDD COMERCIAL LTDA

CNPJ: 03.036.083/0001-67

Inscrição Estadual: 025731300

Endereço Residencial: R. LEANDRO BARRETO, 1361

Compl: LOJA 04

Bairro: JARDIM SÃO PAULO

Cidade: Recife/PE

Certifico que NADA CONSTA nos registros de distribuição no Sistema Processo Judicial Eletrônico – PJe 1º Grau, implantado nas Unidades Judiciárias, no âmbito do Tribunal de Justiça do Estado de Pernambuco, AÇÃO DE FALÊNCIA, CONCORDATA, RECUPERAÇÃO JUDICIAL E RECUPERAÇÃO EXTRAJUDICIAL protocolada e que esteja em tramitação contra a pessoa acima identificada.

A presente certidão, em consonância com a legislação vigente, atende ao disposto na Instrução Normativa do TJPE nº 07 de 02/06/2014, na Resolução do CNJ nº 185 e na Lei 11.419/2006 e foi expedida gratuitamente através da Internet.

Observações:

A autenticidade desta certidão deverá ser confirmada no sítio eletrônico do Tribunal de Justiça do Estado de Pernambuco, através do link <https://www.tjpe.jus.br/certidaopje/xhtml/main.xhtml>, na opção - Validar Certidão Negativa de Processos Cíveis (PJe) - utilizando o número de autenticidade acima identificado.

Esta certidão não abrange os processos distribuídos antes da implantação do Sistema Processo Judicial Eletrônico PJe, no âmbito do Tribunal de Justiça de Pernambuco. O referido é verdade e dou fé.



PODER JUDICIÁRIO DO ESTADO DE PERNAMBUCO

TRIBUNAL DE JUSTIÇANúcleo de Distribuição Processual - NUDIP 2º grau
Praça da República, s/n, bairro Santo Antônio
Fones nºs (081) 3182-0519 ou 3182-0594
CEP 50.010-040 RECIFE - PE**CERTIDÃO NEGATIVA
LICITAÇÃO**

VALIDADE 30 DIAS DA EMISSÃO

Data da Emissão: 08/06/2023 17h56min

Data de Validade: 08/07/2023

Nº da Certidão: 01485783/2023

Nº da Autenticidade: KF.LU.KU.0G.RS

Os dados dos documentos constantes nesta certidão foram informados pelo solicitante, sua titularidade e autenticidade deverão ser conferidas pelo interessado, conforme o documento original

Razão Social: FERRUDD COMERCIAL LTDA

CNPJ: 03.036.083/0001-67

Inscrição Estadual: 025731300

Endereço Residencial: R. LEANDRO BARRETO, 1361

Compl: LOJA 04

Bairro: JARDIM SÃO PAULO

Cidade: Recife/PE

Certifico que NADA CONSTA nos registros de distribuição no Sistema Processo Judicial Eletrônico – PJe 2º Grau, implantado nas Unidades Judiciárias, no âmbito do Tribunal de Justiça do Estado de Pernambuco, AÇÃO DE FALÊNCIA, CONCORDATA, RECUPERAÇÃO JUDICIAL E RECUPERAÇÃO EXTRAJUDICIAL protocolada e que esteja em tramitação contra a pessoa acima identificada.

A presente certidão, em consonância com a legislação vigente, atende ao disposto na Instrução Normativa do TJPE nº 07 de 02/06/2014, na Resolução do CNJ nº 185 e na Lei 11.419/2006 e foi expedida gratuitamente através da Internet.

Observações:

A autenticidade desta certidão deverá ser confirmada no sítio eletrônico do Tribunal de Justiça do Estado de Pernambuco, através do link <https://www.tjpe.jus.br/certidaopje/xhtml/main.xhtml>, na opção - Validar Certidão Negativa de Processos Cíveis (PJe) - utilizando o número de autenticidade acima identificado.

Esta certidão não abrange os processos distribuídos antes da implantação do Sistema Processo Judicial Eletrônico PJe, no âmbito do Tribunal de Justiça de Pernambuco. O referido é verdade e dou fé.

Confirmação de Autenticidade

A Certidão que possui o código de controle **6482.3ED2.0282.A362** emitida em **08/06/2023 17:49:00**, vinculada ao CNPJ **03.036.083/0001-67** possui o resultado:

Certifico que nesta data (08/06/2023 às 17:49) não consta registro no Cadastro Nacional de Condenações Cíveis por Ato de Improbidade Administrativa e Inelegibilidade, supervisionado pelo Conselho Nacional de Justiça, quanto ao CNPJ nº 03.036.083/0001-67.



COPYRIGHT - CNJ 2008 - 2013



PODER JUDICIÁRIO
JUSTIÇA DO TRABALHO



CERTIDÃO NEGATIVA DE DÉBITOS TRABALHISTAS

Nome: FERRUDD COMERCIAL LTDA (MATRIZ E FILIAIS)

CNPJ: 03.036.083/0001-67

Certidão n°: 10235169/2023

Expedição: 10/03/2023, às 12:15:21

Validade: 06/09/2023 - 180 (cento e oitenta) dias, contados da data de sua expedição.

Certifica-se que **FERRUDD COMERCIAL LTDA (MATRIZ E FILIAIS)**, inscrito(a) no CNPJ sob o n° **03.036.083/0001-67**, **NÃO CONSTA** como inadimplente no Banco Nacional de Devedores Trabalhistas.

Certidão emitida com base nos arts. 642-A e 883-A da Consolidação das Leis do Trabalho, acrescentados pelas Leis ns.º 12.440/2011 e 13.467/2017, e no Ato 01/2022 da CGJT, de 21 de janeiro de 2022. Os dados constantes desta Certidão são de responsabilidade dos Tribunais do Trabalho.

No caso de pessoa jurídica, a Certidão atesta a empresa em relação a todos os seus estabelecimentos, agências ou filiais.

A aceitação desta certidão condiciona-se à verificação de sua autenticidade no portal do Tribunal Superior do Trabalho na Internet (<http://www.tst.jus.br>).

Certidão emitida gratuitamente.

INFORMAÇÃO IMPORTANTE

Do Banco Nacional de Devedores Trabalhistas constam os dados necessários à identificação das pessoas naturais e jurídicas inadimplentes perante a Justiça do Trabalho quanto às obrigações estabelecidas em sentença condenatória transitada em julgado ou em acordos judiciais trabalhistas, inclusive no concernente aos recolhimentos previdenciários, a honorários, a custas, a emolumentos ou a recolhimentos determinados em lei; ou decorrentes de execução de acordos firmados perante o Ministério Público do Trabalho, Comissão de Conciliação Prévia ou demais títulos que, por disposição legal, contiver força executiva.



GOVERNO DO ESTADO DE PERNAMBUCO
SETEQ - SECRETARIA DO TRABALHO, EMPREGO E QUALIDADE
JUNTA COMERCIAL DO ESTADO DE PERNAMBUCO

CERTIDÃO ESPECÍFICA DIGITAL

Certificamos que as informações abaixo constam dos documentos arquivados nesta Junta Comercial e são vigentes na data de sua expedição.

EMPRESA			
Nome Empresarial:	FERRUDD COMERCIAL LTDA EPP		
Natureza Jurídica:	SOCIEDADE EMPRESÁRIA LIMITADA		
NIRE		CNPJ	
26201155402		03.036.083/0001-67	
OBSERVAÇÕES			
CONFORME DOCUMENTOS ARQUIVADOS E INFORMAÇÃO DA UNIDADE DE LIVROS DESTA UNIDADE DE REGISTRO, CERTIFICAMOS QUE CONSTA REGISTRADOS OS SEGUINTE LIVROS MERCANTIS DA EMPRESA FERRUDD COMERCIAL LTDA EPP: DIÁRIO-AUTENTICAÇÃO: 239662954 DATA: 29/03/2023 - Nº 24, COM 99 FOLHAS; DIÁRIO-AUTENTICAÇÃO: 229414818 DATA: 06/04/2022 - Nº 23, COM 76 FOLHAS; DIÁRIO-AUTENTICAÇÃO: 219440581 DATA: 05/04/2021 - Nº 22, COM 75 FOLHAS; DIÁRIO-AUTENTICAÇÃO: 209467584 DATA: 07/04/2020 - Nº 21, COM 91 FOLHAS; DIÁRIO-AUTENTICAÇÃO: 190014202 DATA: 13/03/2019 - Nº 20, COM 98 FOLHAS; DIÁRIO-AUTENTICAÇÃO: 180012207 DATA: 16/03/2018 - Nº 19, COM 71 FOLHAS; DIÁRIO-AUTENTICAÇÃO: 170023044 DATA: 08/05/2017 - Nº 18, COM 95 FOLHAS; DIÁRIO-AUTENTICAÇÃO: 160021030 DATA: 13/05/2016 - Nº 17, COM 73 FOLHAS; DIÁRIO-AUTENTICAÇÃO: 150022913 DATA: 12/05/2015 - Nº 16, COM 86 FOLHAS; DIÁRIO-AUTENTICAÇÃO: 140032240 DATA: 05/05/2014 - Nº 15, COM 90 FOLHAS; DIÁRIO-AUTENTICAÇÃO: 130050920 DATA: 05/06/2013 - Nº 14, COM 63 FOLHAS; DIÁRIO-AUTENTICAÇÃO: 120046440 DATA: 23/05/2012 - Nº 13, COM 51 FOLHAS; DIÁRIO-AUTENTICAÇÃO: 110043430 DATA: 03/05/2011 - Nº 12, COM 102 FOLHAS; DIÁRIO-AUTENTICAÇÃO: 100028446 DATA: 28/04/2010 - Nº 11, COM 49 FOLHAS; DIÁRIO-AUTENTICAÇÃO: 090018770 DATA: 11/05/2009 - Nº 10, COM 47 FOLHAS; DIÁRIO-AUTENTICAÇÃO: 080066410 DATA: 30/05/2008 - Nº 9, COM 54 FOLHAS; DIÁRIO-AUTENTICAÇÃO: 070052859 DATA: 10/04/2007 - Nº 8, COM 35 FOLHAS; DIÁRIO-AUTENTICAÇÃO: 060028300 DATA: 31/03/2006 - Nº 7, COM 32 FOLHAS; DIÁRIO-AUTENTICAÇÃO: 050011359 DATA: 28/03/2005 - Nº 6, COM 39 FOLHAS. FORAM REGISTRADOS E ARQUIVADOS NESTE ÓRGÃO OS ATOS A SEGUIR RELACIONADOS DA EMPRESA SUPRA.			
Ato	Número	Data	Descrição
B02	26201155402	12/03/1999	REGISTRO/CONSTITUICAO
B05	000331597	18/05/2000	ALTERACAO DE DADOS DA SEDE (EXCETO NOME)
	000331589	19/05/2000	OUTROS DOCUMENTOS DE INTERESSE DA EMPRESA / EMPRESARIO
310	010378871	25/04/2001	OUTROS DOCUMENTOS DE INTERESSE DA EMPRESA / EMPRESARIO
310	20020654405	20/06/2002	OUTROS DOCUMENTOS DE INTERESSE DA EMPRESA / EMPRESARIO
002	20020924054	12/09/2002	ALTERACAO DE DADOS (EXCETO NOME EMPRESARIAL)
310	20030258340	06/05/2003	OUTROS DOCUMENTOS DE INTERESSE DA EMPRESA / EMPRESARIO
002	20050121383	21/01/2005	CONSOLIDACAO DE CONTRATO/ESTATUTO
002	20050121383	21/01/2005	ALTERACAO DE DADOS E DE NOME EMPRESARIAL
316	20079560407	18/06/2007	ENQUADRAMENTO DE EMPRESA DE PEQUENO PORTE
310	20159041953	24/07/2015	BALANCO PUBLICADO
310	20168899442	31/08/2016	BALANCO PUBLICADO
002	20179414950	24/04/2017	CONSOLIDACAO DE CONTRATO/ESTATUTO
002	20179414950	24/04/2017	ALTERACAO DE DADOS (EXCETO NOME EMPRESARIAL)
310	20179193562	12/05/2017	BALANCO PUBLICADO
310	20189342633	19/04/2018	BALANCO PUBLICADO
310	20199585938	27/03/2019	BALANCO PUBLICADO
223	20209469072	29/04/2020	BALANCO PUBLICADO
002	20209213710	23/06/2020	ALTERACAO DE DADOS (EXCETO NOME EMPRESARIAL)

página: 1/2

239196570

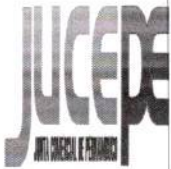

GOVERNO DO ESTADO DE PERNAMBUCO
SETEQ - SECRETARIA DO TRABALHO, EMPREGO E QUALIDADE
JUNTA COMERCIAL DO ESTADO DE PERNAMBUCO



CERTIDÃO ESPECÍFICA DIGITAL

Certificamos que as informações abaixo constam dos documentos arquivados nesta Junta Comercial e são vigentes na data de sua expedição.

EMPRESA			
Nome Empresarial: FERRUDD COMERCIAL LTDA EPP			
Natureza Jurídica: SOCIEDADE EMPRESÁRIA LIMITADA			
NIRE 26201155402		CNPJ 03.036.083/0001-67	
002	20209213710	23/06/2020	CONSOLIDACAO DE CONTRATO/ESTATUTO
223	20219369224	13/04/2021	BALANCO PUBLICADO
223	20229486851	12/04/2022	BALANCO PUBLICADO
223	20239647416	03/04/2023	BALANCO PUBLICADO

RECIFE - PE, 15 de Junho de 2023

JOAO PAULO ROCHA DAMASCENO

239196570

página: 2/2

CONTROLE: 4852041564500 CPF SOLICITANTE: 067.267.464-58 NIRE: 26201155402 EMITIDA: 15/06/2023 PROTOCOLO: 239196570



GOVERNO DO ESTADO DE PERNAMBUCO
SETEQ - SECRETARIA DO TRABALHO, EMPREGO E QUALIDADE
JUNTA COMERCIAL DO ESTADO DE PERNAMBUCO



CERTIDÃO SIMPLIFICADA DIGITAL

Certificamos que as informações abaixo constam dos documentos arquivados nesta Junta Comercial e são vigentes na data de sua expedição.

EMPRESA			
Nome Empresarial	FERRUDD COMERCIAL LTDA EPP		
Natureza Jurídica:	SOCIEDADE EMPRESÁRIA LIMITADA		
NIRE(sede)	CNPJ	Aruivamento do ato Constitutivo	Início da atividade
26201155402	03.036.083/0001-67	12/03/1999	12/03/1999
Endereço: RUA LEANDRO BARRETO, 1361 LOJA 004, JARDIM SAO PAULO, RECIFE, PE - CEP: 50790000			
OBJETO SOCIAL			
<p>COMÉRCIO ATACADISTA DE EQUIPAMENTOS ELÉTRICOS DE USO PESSOAL E DOMÉSTICO; CONFECÇÃO DE PEÇAS DO ESTUÁRIO, EXCETO ROUPAS ÍNTIMAS E AS CONFECCIONADAS SOB MEDIDA; IMPRESSÃO DE MATERIAL PARA USO PUBLICITÁRIO; SERVIÇOS DE ENCADERNAÇÃO E PLASTIFICAÇÃO; SERVIÇOS DE ACABAMENTOS GRÁFICOS, EXCETO ENCADERNAÇÃO E PLASTIFICAÇÃO; FABRICAÇÃO DE EQUIPAMENTOS DE INFORMÁTICA; MANUTENÇÃO E REPARAÇÃO DE APARELHOS ELETROMÉDICOS E ELETROTERRAPÉUTICOS E EQUIPAMENTOS DE IRRADIAÇÃO; MANUTENÇÃO E REPARAÇÃO DE MÁQUINAS E EQUIPAMENTOS PARA AGRICULTURA E PECUÁRIA; MANUTENÇÃO E REPARAÇÃO DE EQUIPAMENTOS E PRODUTOS DE MANUTENÇÃO E REPARAÇÃO DE NÃO-ELETRÔNICOS E UTENSÍLIOS PARA USO MÉDICO, CIRÚRGICO, ODONTOLÓGICO E DE LABORATÓRIO; INSTALAÇÃO DE MÁQUINAS E EQUIPAMENTOS INDUSTRIAIS; MONTAGEM DE ESTRUTURAS METÁLICAS; PREPARAÇÃO DE CANTEIRO E LIMPEZA DE TERRENO; INSTALAÇÃO E MANUTENÇÃO ELÉTRICA; INSTALAÇÃO E MANUTENÇÃO DE SISTEMAS CENTRAIS DE AR CONDICIONADO, DE VENTILAÇÃO E REFRIGERAÇÃO; MONTAGEM E INSTALAÇÃO DE SISTEMAS E EQUIPAMENTOS DE ILUMINAÇÃO E SINALIZAÇÃO EM VIAS PÚBLICAS, PORTOS E AEROPORTOS; SERVIÇOS DE PINTURA DE EDIFÍCIOS EM GERAL; OUTRAS OBRAS DE ACABAMENTO DA CONSTRUÇÃO; COMÉRCIO A VAREJO DE PEÇAS E ACESSÓRIOS NOVOS PARA VEÍCULOS AUTOMOTORES; COMÉRCIO A VAREJO DE PNEUMÁTICOS E CÂMARAS-DE-AR; COMÉRCIO A VAREJO DE MOTOCICLETAS E MOTONETAS NOVAS; COMÉRCIO A VAREJO DE PEÇAS E ACESSÓRIOS NOVOS PARA MOTOCICLETAS E MOTONETAS; COMÉRCIO ATACADISTA DE ARTIGOS DE CAMA, MESA E BANHO; COMÉRCIO ATACADISTA DE ARTIGOS DO VESTUÁRIO E ACESSÓRIOS, EXCETO PROFISSIONAIS E DE SEGURANÇA; COMÉRCIO ATACADISTA DE ROUPAS E ACESSÓRIOS PARA USO PROFISSIONAL E DE SEGURANÇA DO TRABALHO; COMÉRCIO ATACADISTA DE CALÇADOS; COMÉRCIO ATACADISTA DE INSTRUMENTOS E MATERIAIS PARA USO MÉDICO, CIRÚRGICO, HOSPITALAR E DE LABORATÓRIOS; COMÉRCIO ATACADISTA DE ARTIGOS DE ESCRITÓRIO E DE PAPELARIA; COMÉRCIO ATACADISTA DE PRODUTOS DE HIGIENE, LIMPEZA E CONSERVAÇÃO DOMICILIAR; COMÉRCIO ATACADISTA DE OUTROS EQUIPAMENTOS E ARTIGOS DE USO PESSOAL E DOMÉSTICO, TAIS COMO: (BRINQUEDOS DE QUALQUER MATERIAL, INCLUSIVE ELETRÔNICOS); COMÉRCIO ATACADISTA DE EQUIPAMENTOS DE INFORMÁTICA; COMÉRCIO ATACADISTA DE SUPRIMENTOS PARA INFORMÁTICA; COMÉRCIO ATACADISTA DE MÁQUINAS, APARELHOS E EQUIPAMENTOS PARA USO AGROPECUÁRIO; PARTES E PEÇAS; COMÉRCIO ATACADISTA DE MÁQUINAS, APARELHOS E EQUIPAMENTOS PARA USO ODONTO-MÉDICO-HOSPITALAR; PARTES E PEÇAS; COMÉRCIO ATACADISTA DE MÁQUINAS E EQUIPAMENTOS PARA USO COMERCIAL; PARTES E PEÇAS; COMÉRCIO ATACADISTA DE BOMBAS E COMPRESSORES; PARTES E PEÇAS; COMÉRCIO ATACADISTA DE OUTRAS MÁQUINAS E EQUIPAMENTOS DE GINÁSTICA E CONDICIONAMENTO FÍSICO; PARTES E PEÇAS; COMÉRCIO ATACADISTA DE MADEIRA E PRODUTOS DERIVADOS; COMÉRCIO ATACADISTA DE FERRAGENS E FERRAMENTAS; COMÉRCIO ATACADISTA DE MATERIAL ELÉTRICO; COMÉRCIO ATACADISTA DE MATERIAIS DE CONSTRUÇÃO EM GERAL; COMÉRCIO VAREJISTA DE MERCADORIAS EM GERAL, COM PREDOMINÂNCIA DE PRODUTOS ALIMENTÍCIOS - MINIMERCADOS, MERCEARIAS E ARMAZÉNS; COMÉRCIO VAREJISTA DE DOCES, BALAS, BOMBONS E SEMELHANTES; COMÉRCIO VAREJISTA DE BEBIDAS; COMÉRCIO VAREJISTA DE TINTAS E MATERIAIS PARA PINTURA; COMÉRCIO VAREJISTA DE MATERIAL ELÉTRICO; COMÉRCIO VAREJISTA DE VIDROS; COMÉRCIO VAREJISTA DE FERRAGENS E FERRAMENTAS; COMÉRCIO VAREJISTA DE MADEIRA E ARTEFATOS; COMÉRCIO VAREJISTA DE MATERIAIS HIDRÁULICOS; COMÉRCIO VAREJISTA DE CAL, AREIA, PEDRA BRITADA, TIJOLOS E TELHAS; COMÉRCIO VAREJISTA DE MATERIAIS DE CONSTRUÇÃO EM GERAL; COMÉRCIO VAREJISTA ESPECIALIZADO DE EQUIPAMENTOS E SUPRIMENTOS DE INFORMÁTICA; COMÉRCIO VAREJISTA ESPECIALIZADO DE EQUIPAMENTOS DE TELEFONIA E COMUNICAÇÃO; COMÉRCIO VAREJISTA ESPECIALIZADO DE ELETRODOMÉSTICOS E EQUIPAMENTOS DE ÁUDIO E VÍDEO; COMÉRCIO VAREJISTA DE MÓVEIS; COMÉRCIO VAREJISTA DE ARTIGOS DE COLCHOARIA; COMÉRCIO VAREJISTA DE ARTIGOS DE ILUMINAÇÃO; COMÉRCIO VAREJISTA DE TECIDOS; COMERCIO VAREJISTA DE ARTIGOS DE ARMARINHO; COMERCIO VAREJISTA DE ARTIGOS DE CAMA, MESA E BANHO; COMÉRCIO VAREJISTA ESPECIALIZADO DE</p>			

página: 1/3

239196619



CONTROLE: 8713384129848 CPF SOLICITANTE: 067.267.464-58 NIRE: 26201155402 EMITIDA: 14/06/2023 PROTOCOLO: 239196619



GOVERNO DO ESTADO DE PERNAMBUCO
SETEQ - SECRETARIA DO TRABALHO, EMPREGO E QUALIDADE
JUNTA COMERCIAL DO ESTADO DE PERNAMBUCO



CERTIDÃO SIMPLIFICADA DIGITAL

Certificamos que as informações abaixo constam dos documentos arquivados nesta Junta Comercial e são vigentes na data de sua expedição.

EMPRESA			
Nome Empresarial	FERRUDD COMERCIAL LTDA EPP		
Natureza Jurídica:	SOCIEDADE EMPRESÁRIA LIMITADA		
NIRE(sede)	CNPJ	Arquivamento do ato Constitutivo	Início da atividade
26201155402	03.036.083/0001-67	12/03/1999	12/03/1999
Endereço: RUA LEANDRO BARRETO, 1361 LOJA 004, JARDIM SAO PAULO, RECIFE, PE - CEP: 50790000			

INSTRUMENTOS MUSICAIS E ACESSÓRIOS; COMÉRCIO VAREJISTA ESPECIALIZADO DE PEÇAS E ACESSÓRIOS PARA APARELHOS ELETROELETRÔNICOS PARA USO DOMÉSTICO, EXCETO INFORMÁTICA E COMUNICAÇÃO; COMÉRCIO VAREJISTA DE OUTROS ARTIGOS DE USO DOMÉSTICO, TAIS COMO: TOLDOS E SIMILARES; COMÉRCIO VAREJISTA DE OUTROS PRODUTOS DE EXTINTORES, EXCETO PARA VEÍCULOS; COMÉRCIO VAREJISTA DE LIVROS; COMÉRCIO VAREJISTA DE ARTIGOS DE PAPELARIA; COMÉRCIO VAREJISTA DE DISCOS, CDS, DVDS E FITAS; COMÉRCIO VAREJISTA DE BRINQUEDOS E ARTIGOS RECREATIVOS; COMÉRCIO VAREJISTA DE ARTIGOS ESPORTIVOS; COMÉRCIO VAREJISTA DE BICICLETAS E TRICICLOS; PEÇAS E ACESSÓRIOS; COMÉRCIO VAREJISTA DE BICICLETAS E TRICICLOS; PEÇAS E ACESSÓRIOS; COMÉRCIO VAREJISTA DE ARTIGOS MÉDICOS E ORTOPÉDICOS; COMÉRCIO VAREJISTA DE ARTIGOS DO VESTUÁRIO E ACESSÓRIOS; COMÉRCIO VAREJISTA DE CALÇADOS; COMÉRCIO VAREJISTA DE PRODUTOS SANEANTES DOMISSANITÁRIOS; COMÉRCIO VAREJISTA DE EQUIPAMENTOS PARA ESCRITÓRIO; COMÉRCIO VAREJISTA DE ARTIGOS FOTOGRÁFICOS E PARA FILMAGEM; SERVIÇOS DE ALIMENTAÇÃO PARA EVENTOS E RECEPÇÕES - BUFÊ; FORNECIMENTO DE ALIMENTOS PREPARADOS PREPONDERANTEMENTE PARA CONSUMO DOMICILIAR; SUPORTE TÉCNICO, MANUTENÇÃO E OUTROS SERVIÇOS EM TECNOLOGIA DA INFORMAÇÃO; ALUGUEL DE MÓVEIS, UTENSÍLIOS E APARELHOS DE USO DOMÉSTICO E PESSOAL; INSTRUMENTOS MUSICAIS; ALUGUEL DE MÁQUINAS E EQUIPAMENTOS PARA ESCRITÓRIO; ALUGUEL DE PALCOS, COBERTURAS E OUTRAS ESTRUTURAS DE USO TEMPORÁRIO, EXCETO ANDAIMES; ALUGUEL DE PALCOS, COBERTURAS E OUTRAS ESTRUTURAS DE USO TEMPORÁRIO, EXCETO ANDAIMES; ALUGUEL DE OUTRAS MÁQUINAS E EQUIPAMENTOS COMERCIAIS E INDUSTRIAIS DE EQUIPAMENTOS DE TESTE, MEDIÇÃO E CONTROLE, SEM OPERADOR; ATIVIDADES DE MONITORAMENTO DE SISTEMAS DE SEGURANÇA ELETRÔNICO; FOTOCÓPIAS; REPARAÇÃO E MANUTENÇÃO DE COMPUTADORES E DE EQUIPAMENTOS PERIFÉRICOS; REPARAÇÃO E MANUTENÇÃO DE OUTROS OBJETOS E EQUIPAMENTOS PESSOAIS E DOMÉSTICOS, TAIS COMO: (A REPARAÇÃO DE EQUIPAMENTOS ESPORTIVOS, REPARAÇÃO DE BRINQUEDOS E A REPARAÇÃO DE INSTRUMENTOS MUSICAIS, EXCETO HISTÓRICOS); COMÉRCIO VAREJISTA DE ARTIGOS DE CAÇA, PESCA E CAMPING; INSTALAÇÕES DE SISTEMA DE PREVENÇÃO CONTRA INCÊNDIO

CAPITAL SOCIAL	PORTE	PRAZO DE DURACÃO
R\$ 250.000,00 DUZENTOS E CINQUENTA MIL REAIS	Empresa de pequeno porte	XXXXXX
R\$ Capital integralizado: 250.000,00 DUZENTOS E CINQUENTA MIL REAIS		

QUADRO SOCIOS E ADMINISTRADORES			
Nome/CPF	Participação R\$	Cond./Administrador	Término do mandato
JOSE RUBENILDO PEREIRA DA SILVA 329.953.344-49	250.000,00	C / ADMINISTRADOR - ADMINISTR/	XX/XX/XXXX

239196619

página: 2/3



CONTROLE: 8713384129848 CPF SOLICITANTE: 067.267.464-58 NIRE: 26201155402 EMITIDA: 14/06/2023 PROTOCOLO: 239196619



GOVERNO DO ESTADO DE PERNAMBUCO
SETEQ - SECRETARIA DO TRABALHO, EMPREGO E QUALIDADE
JUNTA COMERCIAL DO ESTADO DE PERNAMBUCO



CERTIDÃO SIMPLIFICADA DIGITAL

Certificamos que as informações abaixo constam dos documentos arquivados nesta Junta Comercial e são vigentes na data de sua expedição.

EMPRESA			
Nome Empresarial	FERRUDD COMERCIAL LTDA EPP		
Natureza Jurídica:	SOCIEDADE EMPRESÁRIA LIMITADA		
NIRE(sede)	CNPJ	Arquivamento do ato Constitutivo	Início da atividade
26201155402	03.036.083/0001-67	12/03/1999	12/03/1999
Endereço: RUA LEANDRO BARRETO, 1361 LOJA 004, JARDIM SAO PAULO, RECIFE, PE - CEP: 50790000			
ÚLTIMO ARQUIVAMENTO		SITUAÇÃO	STATUS
Data	Número	REGISTRO ATIVO	Sem Status
14/04/2023	20239647416		
Ato:	223 - BALANCO PUBLICADO		
Evento:	223 - BALANCO PUBLICADO		
FILIAL(AIS) NESTA UNIDADE DA FEDERAÇÃO OU FORA DELA			
NIRE:	XXXXXX	CNPJ:	XXXXXX
Endereço:	XXXXXX		
Observação			

RECIFE - PE, 14 de Junho de 2023

JOAO PAULO ROCHA DAMASCENO

239196619

página: 3/3



CONTROLE: 8713384129848 CPF SOLICITANTE: 067.267.464-58 NIRE: 26201155402 EMITIDA: 14/06/2023 PROTOCOLO: 239196619

Seja bem-vindo ao Sistema Inabilitados e Inidôneos

 Fale conosco

Relação de inabilitados

Relação de inidôneos

Emitir certidão negativa

Verificar certidão emitida**Verificar certidão emitida**

Código de controle :

*

Q2E6080623175152



Limpar



TRIBUNAL DE CONTAS DA UNIÃO
CERTIDÃO NEGATIVA
DE
LICITANTES INIDÔNEOS

Nome completo: **FERRUDD COMERCIAL LTDA**CPF/CNPJ: **03.036.083/0001-67**

O Tribunal de Contas da União **CERTIFICA** que, na presente data, o (a) requerente acima identificado(a) **NÃO CONSTA** da relação de responsáveis inidôneos para participar de licitação na administração pública federal, por decisão deste Tribunal, nos termos do art. 46 da Lei nº 8.443/92 (Lei Orgânica do TCU).

Não constam da relação consultada para emissão desta certidão os responsáveis ainda não notificados do teor dos acórdãos condenatórios, aqueles cujas condenações tenham tido seu prazo de vigência expirado, bem como aqueles cujas apreciações estejam suspensas em razão de interposição de recurso com efeito suspensivo ou de decisão judicial.

Certidão emitida às 17:51:52 do dia 08/06/2023, com validade de trinta dias a contar da emissão.

A veracidade das informações aqui prestadas podem ser confirmadas no sítio
<https://contas.tcu.gov.br/ords/f?p=INABILITADO:5>

Seja bem-vindo ao Sistema Inabilitados e Inidôneos

Fale conosco

Relação de inabilitados Relação de inidôneos Emitir certidão negativa **Verificar certidão emitida**

1 - 1

Versão 2.4 Criado com ♥ usando Oracle APEX





ACESSO PÚBLICO \ CONFIRMAÇÃO DE VERACIDADE

Certificação Digital de Documento Emitido

Dados do documento CERTIDÃO DE HABILITAÇÃO PROFISSIONAL

Número de Controle:	247949
Data de emissão:	06/04/2023 às 17:37:32
Validade:	05/07/2023
Número Registro:	PE-025910/O-6
Nome:	JANSEN ANDRE DOS SANTOS

Voltar



Verificar Autenticidade

Certidão autêntica, mas fora da validade.

Preencha o campo abaixo apenas com números.

Código de autenticidade:

Digite os caracteres:



(/captcha/showAudio?

namespace=autenticidade_certidao&id=651da216af174)



Limpar campos

Enviar





CERTIDÃO DE REGULARIDADE FISCAL

Número da Certidão: 2023.000003679676-45

Data de Emissão: 08/06/2023

DADOS DO CONTRIBUINTE

Razão Social: FERRUDD COMERCIAL LTDA EPP

Endereço: RUA LEANDRO BARRETO N. 1361 LOJA 004, JARDIM SAO PAULO, RECIFE, PE, CEP: 50.910-220

CNPJ: 03.036.083/0001-67

Certificamos, observadas as disposições da legislação vigente e de acordo com os registros existentes neste órgão, que o contribuinte acima identificado está em situação **REGULAR** perante a Fazenda Pública Estadual.

A presente certidão não compreende débitos cuja exigibilidade esteja suspensa nem exclui o direito da Fazenda Pública Estadual, a qualquer tempo, cobrar valores a ela porventura devidos pelo referido requerente.

Esta certidão é válida até **05/09/2023** devendo ser confirmada sua autenticidade através do serviço "ARE VIRTUAL" na página www.sefaz.pe.gov.br.



Histórico do Empregador

O Histórico do Empregador apresenta os registros dos CRF concedidos nos últimos 24 meses, conforme Manual de Orientações Regularidade do Empregador.

Inscrição: 03.036.083/0001-67

Razão social: FERRUDD COMERCIAL LTDA

Data de Emissão/Leitura	Data de Validade	Número do CRF
24/09/2023	24/09/2023 a 23/10/2023	2023092403144040655290
05/09/2023	05/09/2023 a 04/10/2023	2023090507222395522722
17/08/2023	17/08/2023 a 15/09/2023	2023081706094186929703
29/07/2023	29/07/2023 a 27/08/2023	2023072901240563733189
10/07/2023	10/07/2023 a 08/08/2023	2023071005544506074579
21/06/2023	21/06/2023 a 20/07/2023	2023062101362118239080
02/06/2023	02/06/2023 a 01/07/2023	2023060201233432573956
14/05/2023	14/05/2023 a 12/06/2023	2023051401114739988630
25/04/2023	25/04/2023 a 24/05/2023	2023042501374421046735
06/04/2023	06/04/2023 a 05/05/2023	2023040601284239105011
18/03/2023	18/03/2023 a 16/04/2023	2023031801290034626608
27/02/2023	27/02/2023 a 28/03/2023	2023022701162475030770
08/02/2023	08/02/2023 a 09/03/2023	2023020801273234532289
20/01/2023	20/01/2023 a 18/02/2023	2023012001353731121305
01/01/2023	01/01/2023 a 30/01/2023	2023010101113612272470
13/12/2022	13/12/2022 a 11/01/2023	2022121301363124465042
24/11/2022	24/11/2022 a 23/12/2022	2022112401461354887920
05/11/2022	05/11/2022 a 04/12/2022	2022110501293841932380
17/10/2022	17/10/2022 a 15/11/2022	2022101701170676544954
28/09/2022	28/09/2022 a 27/10/2022	2022092801321636301804
09/09/2022	09/09/2022 a 08/10/2022	2022090901383603070100
21/08/2022	21/08/2022 a 19/09/2022	2022082101052472923658
02/08/2022	02/08/2022 a 31/08/2022	2022080201335666529227
14/07/2022	14/07/2022 a 12/08/2022	2022071401350668126334
25/06/2022	25/06/2022 a 24/07/2022	2022062501351627396887
06/06/2022	06/06/2022 a 05/07/2022	2022060601145449147267
18/05/2022	18/05/2022 a 16/06/2022	2022051801400544575308
29/04/2022	29/04/2022 a 28/05/2022	2022042901334908812664
10/04/2022	10/04/2022 a 09/05/2022	2022041001034940865102
22/03/2022	22/03/2022 a 20/04/2022	2022032201225564440556
03/03/2022	03/03/2022 a 01/04/2022	2022030301255785151000

Data de Emissão/Leitura	Data de Validade	Número do CRF
12/02/2022	12/02/2022 a 13/03/2022	2022021201402618986003
24/01/2022	24/01/2022 a 22/02/2022	2022012405215991729028
05/01/2022	05/01/2022 a 03/02/2022	2022010501441269106485
17/12/2021	17/12/2021 a 15/01/2022	2021121701411600160969
28/11/2021	28/11/2021 a 27/12/2021	2021112801551037675201
09/11/2021	09/11/2021 a 08/12/2021	2021110901461959897105
21/10/2021	21/10/2021 a 19/11/2021	2021102101351636167670
31/03/2001	31/03/2001 a 30/04/2001	
28/02/2001	28/02/2001 a 31/03/2001	
31/01/2001	31/01/2001 a 28/02/2001	

Resultado da consulta em 04/10/2023 14:52:06

[Voltar](#)



Data da consulta: 04/10/2023 14:30:27

Identificação do Contribuinte - CNPJ Matriz

CNPJ: 03.036.083/0001-67

A opção pelo Simples Nacional e/ou SIMEI abrange todos os estabelecimentos da empresa

Nome Empresarial: FERRUDD COMERCIAL LTDA



Situação Atual

Situação no Simples Nacional: Optante pelo Simples Nacional desde 01/07/2007

Situação no SIMEI: NÃO enquadrado no SIMEI

+ Mais informações

Voltar

Gerar PDF

5ª ALTERAÇÃO COM CONSOLIDAÇÃO DO CONTRATO SOCIAL DA SOCIEDADE EMPRESARIAL LIMITADA FERRUDD COMERCIAL LTDA - EPP

CNPJ nº 03.036.083/0001-67

Nire n.º 2620.115.540.2



Pelo presente Instrumento Particular de Contrato Social:

EDNEIDE FERREIRA DA SILVA, brasileira, nascida em 06/08/1957, casada em regime de comunhão parcial de bens, empresária, inscrita no cadastro de Pessoa Física sob o nº 024.137.094-95, portadora da cédula de Identidade nº 1.376.779 SSP/PE, residente e domiciliada na Av. Presidente Kennedy, nº 479, Piedade, Jaboatão dos Guararapes, Estado de Pernambuco CEP 54.420-050.

JOSE RUBENILDO PEREIRA DA SILVA, brasileiro, nascido em 25/08/1962, casado em regime de comunhão parcial de bens, empresário, inscrita no cadastro de Pessoa Física sob o nº 329.953.344-49, portador da cédula de Identidade nº 2.353.698 SSP/PE, residente e domiciliada na Rua Padre Diogo Rodrigues, nº 509, Barro, Recife, Estado de Pernambuco CEP 50.900-110.

Sócios da sociedade limitada de nome **FERRUDD COMERCIAL LTDA - EPP**, constituída legalmente por contrato social devidamente arquivado na JUCEPE, sob NIRE nº 2620.115.540-2, à Rua Leandro Barreto, nº 1361 – Loja 004, Jardim São Paulo, Recife/PE, CEP 50790-000, devidamente inscrita no Cadastro Nacional de Pessoa Jurídica/MF sob o nº 03.036.083/0001-67., deliberam de pleno e comum acordo ajustar a presente alteração contratual, nos termos da Lei nº 10.406/ 2002, mediante as condições estabelecidas nas cláusulas seguintes:

23/06/2020

JUCEPE

Certifico o Registro em 23/06/2020

Arquivamento 20209213710 de 23/06/2020 Protocolo 209213710 de 15/06/2020 NIRE 26201155402

Nome da empresa FERRUDD COMERCIAL LTDA EPP

Este documento pode ser verificado em <http://redesim.jucepe.pe.gov.br/autenticacaodocumentos/autenticacao.aspx>

Chancela 51709578340166



http://assinador.pscs.com.br/assinadorweb/autenticacao?chave1=ampwYnSCa9EA0UTh9vAS_QeChave2=blVYHkoFZXWAGckI4FDLW
ASSINADO DIGITALMENTE POR: 06726746458-JANSEN ANDRE DOS SANTOS

1.505



http://assinador.pscs.com.br/assinadorweb/autenticacao?chave1=ampwYnSCA9EA0UTH9vas_Q&chave2=biVYHKotZxwAGXck14Fdlw
ASSINADO DIGITALMENTE POR: 06726746458-JANSEN ANDR
OS SANTOS

CLAUSULA PRIMEIRA. A sociedade tem por objeto social a Comercio e prestação de serviços de materiais e equipamentos de livros materiais de livraria e papelaria embalagens aparelhos de cine foto som imagens e projeções instrumentos musicais e artísticos e acessórios do ramo de informática aparelhos eletrodomésticos elétricos e eletrônicos produtos de telecomunicação e telefonia celular material de indústria gráfica serigrafia adesivos faixas placas em alto e baixo relevo placas luminosas e de sinalização moveis em aço e madeira equipamentos e utensílios domésticos e indústria para copa cozinha artigos de confecções roupas calçados fardamentos produtos relacionados a cama mesa e banho tapeçaria e colchoes equipamentos de mecanografia maquinas acessórios e suprimentos para copiadoras materiais e acessórios e aparelhos de ventilação exaustão e refrigeração instrumentos de medição molas aéreas e de pisos materiais para saneamento eletrificação hidráulica e marcenaria materiais técnicos e científicos materiais e equipamentos médicos odontológicos e hospitalares materiais e equipamentos e acessórios de segurança maquinas equipamentos e acessórios automobilísticos. **Passa, a partir desta data, a ter o seguinte objeto social:** 46.49-4/01 Comércio atacadista de equipamentos elétricos de uso pessoal e doméstico; 14.12-6/01 Confecção de peças do vestuário, exceto roupas íntimas e as confeccionadas sob medida; 18.13-0/01 Impressão de material para uso publicitário; 18.22-9/01 Serviços de encadernação e plastificação; 18.22-9/99 Serviços de acabamentos gráficos, exceto encadernação e plastificação; 26.21-3/00 Fabricação de equipamentos de informática; 33.12-1/03 Manutenção e reparação de aparelhos eletromédicos e eletroterapêuticos e equipamentos de irradiação; 33.14-7/11 Manutenção e reparação de máquinas e equipamentos para agricultura e pecuária; 33.19-8/00 Manutenção e reparação de equipamentos e produtos de manutenção e reparação de não-eletrônicos e utensílios para uso médico, cirúrgico, odontológico e de laboratório; 33.21-0/00 Instalação de máquinas e equipamentos industriais; 42.92-8/01 Montagem de estruturas metálicas; 43.11-8/02 Preparação de canteiro e limpeza de terreno; 43.21-5/00 Instalação e manutenção elétrica; 43.22-3/02 Instalação e manutenção de sistemas centrais de ar condicionado, de ventilação e refrigeração; 43.22-3/03 Instalações de sistema de prevenção contra incêndio; 43.29-1/04 Montagem e instalação de sistemas e equipamentos de iluminação e sinalização em vias públicas, portos e aeroportos; 43.30-4/04 Serviços de pintura de edifícios em geral; 43.30-4/99 Outras obras de acabamento da construção; 45.30-7/03 Comércio a varejo de peças e acessórios novos para veículos automotores; 45.30-7/05 Comércio a varejo de pneumáticos e câmaras-de-ar; 45.41-2/03 Comércio a varejo de motocicletas e motonetas novas; 45.41-2/06 Comércio a varejo de peças e acessórios novos para motocicletas e motonetas; 46.41-9/02 Comércio atacadista

23/06/2020



Certifico o Registro em 23/06/2020
Arquivamento 20209213710 de 23/06/2020 Protocolo 209213710 de 15/06/2020 NIRE 26201155402
Nome da empresa FERRUDD COMERCIAL LTDA EPP
Este documento pode ser verificado em <http://redesim.jucepe.pe.gov.br/autenticacaodocumentos/autenticacao.aspx>
Chancela 51709578340166



http://assinador.pscs.com.br/assinador/web/autenticacao?chave1=ampwYnSCA9EA0UTh9vaS_QeChave2=biYHk0tZXwAGXcKi4Fdlw
ASSINADO DIGITALMENTE POR: 06726746458-JANSEN ANDRE DOS SANTOS

de artigos de cama, mesa e banho; 46.42-7/01 Comércio atacadista de artigos do vestuário e acessórios, exceto profissionais e de segurança; 46.42-7/02 Comércio atacadista de roupas e acessórios para uso profissional e de segurança do trabalho; 46.43-5/01 Comércio atacadista de calçados; 46.45-1/01 Comércio atacadista de instrumentos e materiais para uso médico, cirúrgico, hospitalar e de laboratórios; 46.47-8/01 Comércio atacadista de artigos de escritório e de papelaria; 46.49-4/08 Comércio atacadista de produtos de higiene, limpeza e conservação domiciliar; 46.49-4/99 Comércio atacadista de outros equipamentos e artigos de uso pessoal e doméstico, tais como: brinquedos de qualquer material, inclusive eletrônicos; 46.51-6/01 Comércio atacadista de equipamentos de informática; 46.51-6/02 Comércio atacadista de suprimentos para informática; 46.61-3/00 Comércio atacadista de máquinas, aparelhos e equipamentos para uso agropecuário; partes e peças; 46.64-8/00 Comércio atacadista de máquinas, aparelhos e equipamentos para uso odonto-médico-hospitalar; partes e peças; 46.65-6/00 Comércio atacadista de máquinas e equipamentos para uso comercial de partes e peças; 46.69-9/01 Comércio atacadista de bombas e compressores de partes e peças; 46.69-9/99 Comércio atacadista de outras máquinas e equipamentos de ginástica e condicionamento físico de partes e peças; 46.71-1/00 Comércio atacadista de madeira e produtos derivados; 46.72-9/00 Comércio atacadista de ferragens e ferramentas; 46.73-7/00 Comércio atacadista de material elétrico; 46.79-6/99 Comércio atacadista de materiais de construção em geral; 47.12-1/00 Comércio varejista de mercadorias em geral, com predominância de produtos alimentícios - minimercados, mercearias e armazéns; 47.21-1/04 Comércio varejista de doces, balas, bombons e semelhantes; 47.23-7/00 Comércio varejista de bebidas; 47.41-5/00 Comércio varejista de tintas e materiais para pintura; 47.42-3/00 Comércio varejista de material elétrico; 47.43-1/00 Comércio varejista de vidros; 47.44-0/01 Comércio varejista de ferragens e ferramentas; 47.44-0/02 Comércio varejista de madeira e artefatos; 47.44-0/03 Comércio varejista de materiais hidráulicos; 47.44-0/04 Comércio varejista de cal, areia, pedra britada, tijolos e telhas; 47.44-0/99 Comércio varejista de materiais de construção em geral; 47.51-2/01 Comércio varejista especializado de equipamentos e suprimentos de informática; 47.52-1/00 Comércio varejista especializado de equipamentos de telefonia e comunicação; 47.53-9/00 Comércio varejista especializado de eletrodomésticos e equipamentos de áudio e vídeo; 47.54-7/01 Comércio varejista de móveis; 47.54-7/02 Comércio varejista de artigos de colchoaria; 47.54-7/03 Comércio varejista de artigos de iluminação; 47.55-5/01 Comércio varejista de tecidos; 47.55-5/02 Comercio varejista de artigos de armarinho; 47.55-5/03 Comercio varejista de artigos de cama, mesa e banho; 47.56-3/00 Comércio varejista especializado de instrumentos musicais e acessórios;

23/06/2020



Certifico o Registro em 23/06/2020
Arquivamento 20209213710 de 23/06/2020 Protocolo 209213710 de 15/06/2020 NIRE 26201155402
Nome da empresa FERRUDD COMERCIAL LTDA EPP
Este documento pode ser verificado em <http://redesim.jucepe.pe.gov.br/autenticacaodocumentos/autenticacao.aspx>
Chancela 51709578340166



47.57-1/00 Comércio varejista especializado de peças e acessórios para aparelhos eletroeletrônicos para uso doméstico, exceto informática e comunicação; 47.59-8/99 Comércio varejista de outros artigos de uso doméstico, tais como: toldos e similares; 47.61-0/01 Comércio varejista de livros; 47.61-0/03 Comércio varejista de artigos de papelaria; 47.62-8/00 Comércio varejista de discos, cds, dvds e fitas; 47.63-6/01 Comércio varejista de brinquedos e artigos recreativos; 47.63-6/02 Comércio varejista de artigos esportivos; 47.63-6/03 Comércio varejista de bicicletas e triciclos; peças e acessórios; 47.63-6/04 Comércio varejista de artigos de caça, pesca e camping; 47.73-3/00 Comércio varejista de artigos médicos e ortopédicos; 47.81-4/00 Comércio varejista de artigos do vestuário e acessórios; 47.82-2/01 Comércio varejista de calçados; 47.89-0/05 Comércio varejista de produtos saneantes domissanitários; 47.89-0/07 Comércio varejista de equipamentos para escritório; 47.89-0/08 Comércio varejista de artigos fotográficos e para filmagem; 47.89-0/99 Comércio varejista de outros produtos de extintores, exceto para veículos; 56.20-1/02 Serviços de alimentação para eventos e recepções - bufê; 56.20-1/04 Fornecimento de alimentos preparados preponderantemente para consumo domiciliar; 62.09-1/00 Suporte técnico, manutenção e outros serviços em tecnologia da informação; 77.29-2/02 Aluguel de móveis, utensílios e aparelhos de uso doméstico e pessoal; Instrumentos musicais; 77.33-1/00 Aluguel de máquinas e equipamentos para escritório; 77.39-0/03 Aluguel de palcos, coberturas e outras estruturas de uso temporário, exceto andaimes; 77.39-0/99 Aluguel de outras máquinas e equipamentos comerciais e industriais de equipamentos de teste, medição e controle, sem operador; 80.20-0/01 Atividades de monitoramento de sistemas de segurança eletrônico; 82.19-9/01 Fotocópias; 95.11-8/00 reparação e manutenção de computadores e de equipamentos periféricos; 95.29-1/99 Reparação e manutenção de outros objetos e equipamentos pessoais e domésticos, tais como; a reparação de equipamentos esportivos, reparação de brinquedos e a reparação de instrumentos musicais, exceto históricos;

CLÁUSULA SEGUNDA. A sócia **EDNEIDE FERREIRA DA SILVA** retira-se da sociedade, detentora de R\$ 6.000,00 (Seis mil reais), dividido em 6.000,00 (Seis mil) quotas no valor nominal de R\$ 1,00 (um real) cada uma, cede e transfere, para o sócio **JOSE RUBENILDO PEREIRA DA SILVA** 100% do seu capital no valor de R\$ 6.000,00 (Seis mil reais) correspondendo a 6.000,00 (Seis mil) quotas no valor nominal de R\$ 1,00 (um real) cada uma.

23/06/2020

JUCEPE

Certifico o Registro em 23/06/2020
Arquivamento 20209213710 de 23/06/2020 Protocolo 209213710 de 15/06/2020 NIRE 26201155402
Nome da empresa FERRUDD COMERCIAL LTDA EPP
Este documento pode ser verificado em <http://redesim.jucepe.pe.gov.br/autenticacaodocumentos/autenticacao.aspx>
Chancela 51709578340166



http://assinador.pscs.com.br/assinadorweb/autenticacao?chave1=ampw7hSCA9EA0TH9vas_Q&chave2=divHKocZXWAQXCKI4PdLw
ASSINADO DIGITALMENTE POR: 06726746458 - JANSSEN ANDE... OS SANTOS



http://assinador.pscs.com.br/assinador/web/autenticacao?chave1=ampwYnSCA9EA0UTH9vAs_Qechave2=blvYHKotZXWAGXcK14FDLw
ASSINADO DIGITALMENTE POR: 06726746458-JANSEN ANDRE DOS SANTOS

Parágrafo primeiro: O sócio cedente que se retira, declara haver recebido neste ato, pela venda de suas quotas o valor de R\$ 6.000,00 (Seis mil reais) do sócio **JOSE RUBENILDO PEREIRA DA SILVA**, outorgando a mesmo e a sociedade, plena e irrevogável quitação, para nada mais exigir em juízo ou fora dele.

CLÁUSULA TERCEIRA. O capital social da sociedade, que era de R\$ 120.000,00 (Cento e vinte mil reais), passa a ser de R\$ 250.000,00 (Duzentos e cinquenta mil reais), dividido em 250.000 (Duzentos e cinquenta mil) quotas no valor nominal de R\$ 1,00 (um real) cada uma, integralizadas, em moeda corrente do País, pelo sócio. O aumento no capital social de R\$ 130.000,00 (Cento e trinta mil reais) é totalmente subscrito e integralizado, em moeda corrente do País, neste ato, pelo sócio **JOSE RUBENILDO PEREIRA DA SILVA**. Em decorrência do aumento do capital social este fica assim distribuído: (art. 997, III, CC/2002).

Sócio	Nº de Quotas	%	Valor R\$
JOSE RUBENILDO PEREIRA DA SILVA	250.000	100	250.000,00
Total	250.000	100	250.000,00

Parágrafo único. A responsabilidade dos sócios é restrita ao valor de suas quotas, mas todos respondem solidariamente pela integralização do capital social, na forma do **art. 1052 da Lei 10.406/02**. Cada quota é indivisível e confere a seu titular o direito a um voto nas deliberações sociais.

CLÁUSULA QUARTA: Por fim, para maior clareza, os sócios decidem consolidar o contrato social para fazer constar as alterações deliberadas acima. Com isso, o Contrato Social passará a vigorar com a seguinte redação:

23/06/2020

JUCEPE

Certifico o Registro em 23/06/2020

Arquivamento 20209213710 de 23/06/2020 Protocolo 209213710 de 15/06/2020 NIRE 26201155402

Nome da empresa FERRUDD COMERCIAL LTDA EPP

Este documento pode ser verificado em <http://redesim.jucepe.pe.gov.br/autenticacaodocumentos/autenticacao.aspx>

Chancela 51709578340166



Em face da modificação ora ajustada, consolida-se o contrato social, nos termos da Lei nº 10.406/2002, mediante as condições e cláusulas seguintes:

Resolve constituir uma sociedade limitada unipessoal mediante as seguintes cláusulas.

JOSE RUBENILDO PEREIRA DA SILVA, brasileiro, nascido em 25/08/1962, casado em regime de comunhão parcial de bens, empresário, inscrita no cadastro de Pessoa Física sob o nº 329.953.344-49, portador da cédula de Identidade nº 2.353.698 SSP/PE, residente e domiciliada na Rua Padre Diogo Rodrigues, nº 509, Barro, Recife, Estado de Pernambuco CEP 50.900-110.

CLÁUSULA PRIMEIRA. A sociedade passara a gira sob o nome empresarial **FERRUDD COMERCIAL LTDA - EPP.** (art. 997, II, CC/2002).

CLÁUSULA SEGUNDA. A sociedade tem sede na Rua Leandro Barreto, nº 1361 – Loja 004, Jardim São Paulo, Recife, Pernambuco, CEP 50790-000.

DO OBJETO SOCIAL E DA DURAÇÃO

CLÁUSULA TERCEIRA. A sociedade tem por objeto social as seguintes atividades:

- 46.49-4/01 Comércio atacadista de equipamentos elétricos de uso pessoal e doméstico;
- 14.12-6/01 Confeção de peças do vestuário, exceto roupas íntimas e as confeccionadas sob medida;
- 18.13-0/01 Impressão de material para uso publicitário;
- 18.22-9/01 Serviços de encadernação e plastificação;
- 18.22-9/99 Serviços de acabamentos gráficos, exceto encadernação e plastificação;
- 26.21-3/00 Fabricação de equipamentos de informática;
- 33.12-1/03 Manutenção e reparação de aparelhos eletromédicos e eletroterapêuticos e equipamentos de irradiação;
- 33.14-7/11 Manutenção e reparação de máquinas e equipamentos para agricultura e pecuária;
- 33.19-8/00 Manutenção e reparação de equipamentos e produtos de manutenção e reparação de não-eletrônicos e utensílios para uso médico, cirúrgico, odontológico e de laboratório;
- 33.21-0/00 Instalação de máquinas e equipamentos industriais;

23/06/2020

JUCEPE

Certifico o Registro em 23/06/2020

Arquivamento 20209213710 de 23/06/2020 Protocolo 209213710 de 15/06/2020 NIRE 26201155402

Nome da empresa FERRUDD COMERCIAL LTDA EPP

Este documento pode ser verificado em <http://redesim.jucepe.pe.gov.br/autenticacaodocumentos/autenticacao.aspx>

Chancela 51709578340166



http://assinador.pscs.com.br/assinadorweb/autenticacao?chave1=ampwYnSCA9EA0UTH9vAS_Q&chave2=biVYHKotZXwAGXCKi4Fdlw
ASSINADO DIGITALMENTE POR: 06726746458-JANSEN ANDRE DOS SANTOS



http://assinador.pscs.com.br/assinadorweb/autenticacao?chave1=ampwYnSC9EA0UTh9vas_Qechave2=blVYHkoRZXWAGXckI4PdLw
ASSINADO DIGITALMENTE POR: 06726746458 - JANSSEN ANDRE DOS SANTOS

- 42.92-8/01 Montagem de estruturas metálicas;
- 43.11-8/02 Preparação de canteiro e limpeza de terreno;
- 43.21-5/00 Instalação e manutenção elétrica;
- 43.22-3/02 Instalação e manutenção de sistemas centrais de ar condicionado, de ventilação e refrigeração;
- 43.22-3/03 Instalações de sistema de prevenção contra incêndio
- 43.29-1/04 Montagem e instalação de sistemas e equipamentos de iluminação e sinalização em vias públicas, portos e aeroportos;
- 43.30-4/04 Serviços de pintura de edifícios em geral;
- 43.30-4/99 Outras obras de acabamento da construção;
- 45.30-7/03 Comércio a varejo de peças e acessórios novos para veículos automotores;
- 45.30-7/05 Comércio a varejo de pneumáticos e câmaras-de-ar;
- 45.41-2/03 Comércio a varejo de motocicletas e motonetas novas;
- 45.41-2/06 Comércio a varejo de peças e acessórios novos para motocicletas e motonetas;
- 46.41-9/02 Comércio atacadista de artigos de cama, mesa e banho;
- 46.42-7/01 Comércio atacadista de artigos do vestuário e acessórios, exceto profissionais e de segurança;
- 46.42-7/02 Comércio atacadista de roupas e acessórios para uso profissional e de segurança do trabalho;
- 46.43-5/01 Comércio atacadista de calçados;
- 46.45-1/01 Comércio atacadista de instrumentos e materiais para uso médico, cirúrgico, hospitalar e de laboratórios;
- 46.47-8/01 Comércio atacadista de artigos de escritório e de papelaria;
- 46.49-4/08 Comércio atacadista de produtos de higiene, limpeza e conservação domiciliar;
- 46.49-4/99 Comércio atacadista de outros equipamentos e artigos de uso pessoal e doméstico, tais como: brinquedos de qualquer material, inclusive eletrônicos;
- 46.51-6/01 Comércio atacadista de equipamentos de informática;
- 46.51-6/02 Comércio atacadista de suprimentos para informática;
- 46.61-3/00 Comércio atacadista de máquinas, aparelhos e equipamentos para uso agropecuário; partes e peças;

23/06/2020



Certifico o Registro em 23/06/2020

Arquivamento 20209213710 de 23/06/2020 Protocolo 209213710 de 15/06/2020 NIRE 26201155402

Nome da empresa FERRUDD COMERCIAL LTDA EPP

Este documento pode ser verificado em <http://redesim.jucepe.pe.gov.br/autenticacaodocumentos/autenticacao.aspx>

Chancela 51709578340166



- 46.64-8/00 Comércio atacadista de máquinas, aparelhos e equipamentos para uso odonto-médico-hospitalar; partes e peças;
- 46.65-6/00 Comércio atacadista de máquinas e equipamentos para uso comercial de partes e peças;
- 46.69-9/01 Comércio atacadista de bombas e compressores de partes e peças;
- 46.69-9/99 Comércio atacadista de outras máquinas e equipamentos de ginástica e condicionamento físico de partes e peças;
- 46.71-1/00 Comércio atacadista de madeira e produtos derivados;
- 46.72-9/00 Comércio atacadista de ferragens e ferramentas;
- 46.73-7/00 Comércio atacadista de material elétrico;
- 46.79-6/99 Comércio atacadista de materiais de construção em geral;
- 47.12-1/00 Comércio varejista de mercadorias em geral, com predominância de produtos alimentícios - minimercados, mercearias e armazéns;
- 47.21-1/04 Comércio varejista de doces, balas, bombons e semelhantes;
- 47.23-7/00 Comércio varejista de bebidas;
- 47.41-5/00 Comércio varejista de tintas e materiais para pintura;
- 47.42-3/00 Comércio varejista de material elétrico;
- 47.43-1/00 Comércio varejista de vidros;
- 47.44-0/01 Comércio varejista de ferragens e ferramentas;
- 47.44-0/02 Comércio varejista de madeira e artefatos;
- 47.44-0/03 Comércio varejista de materiais hidráulicos;
- 47.44-0/04 Comércio varejista de cal, areia, pedra britada, tijolos e telhas;
- 47.44-0/99 Comércio varejista de materiais de construção em geral;
- 47.51-2/01 Comércio varejista especializado de equipamentos e suprimentos de informática;
- 47.52-1/00 Comércio varejista especializado de equipamentos de telefonia e comunicação;
- 47.53-9/00 Comércio varejista especializado de eletrodomésticos e equipamentos de áudio e vídeo;
- 47.54-7/01 Comércio varejista de móveis;
- 47.54-7/02 Comércio varejista de artigos de colchoaria;
- 47.54-7/03 Comércio varejista de artigos de iluminação;
- 47.55-5/01 Comércio varejista de tecidos;
- 47.55-5/02 Comercio varejista de artigos de armarinho;

Efs.

23/06/2020



Certifico o Registro em 23/06/2020
Arquivamento 20209213710 de 23/06/2020 Protocolo 209213710 de 15/06/2020 NIRE 26201155402
Nome da empresa FERRUDD COMERCIAL LTDA EPP
Este documento pode ser verificado em <http://redesim.jucepe.pe.gov.br/autenticacaodocumentos/autenticacao.aspx>
Chancela 51709578340166



http://assinador.pscs.com.br/assinadorweb/autenticacao?chave1=ampwYnSCA9EA0UTH9vAs_Q&chave2=biVTHKotZXWAGXCKi4FDLw
ASSINADO DIGITALMENTE POR: 06726746458-JANSEN ANDRE DOS SANTOS



http://assinador.pscs.com.br/assinador/web/autenticacao?chave1=ampwYnSCA9EA0U7H9vas_Qkchavez2=blVYHKotZXWAGXckI4Pdlw
ASSINADO DIGITALMENTE POR: 06726746458-JANSEN ANDRE DOS SANTOS

- 47.55-5/03 Comércio varejista de artigos de cama, mesa e banho;
- 47.56-3/00 Comércio varejista especializado de instrumentos musicais e acessórios;
- 47.57-1/00 Comércio varejista especializado de peças e acessórios para aparelhos eletroeletrônicos para uso doméstico, exceto informática e comunicação;
- 47.59-8/99 Comércio varejista de outros artigos de uso doméstico, tais como: toldos e similares;
- 47.61-0/01 Comércio varejista de livros;
- 47.61-0/03 Comércio varejista de artigos de papelaria;
- 47.62-8/00 Comércio varejista de discos, cds, dvds e fitas;
- 47.63-6/01 Comércio varejista de brinquedos e artigos recreativos;
- 47.63-6/02 Comércio varejista de artigos esportivos;
- 47.63-6/03 Comércio varejista de bicicletas e triciclos; peças e acessórios;
- 47.63-6/04 Comércio varejista de artigos de caça, pesca e camping;
- 47.73-3/00 Comércio varejista de artigos médicos e ortopédicos;
- 47.81-4/00 Comércio varejista de artigos do vestuário e acessórios;
- 47.82-2/01 Comércio varejista de calçados;
- 47.89-0/05 Comércio varejista de produtos saneantes domissanitários;
- 47.89-0/07 Comércio varejista de equipamentos para escritório;
- 47.89-0/08 Comércio varejista de artigos fotográficos e para filmagem;
- 47.89-0/99 Comércio varejista de outros produtos de extintores, exceto para veículos;
- 56.20-1/02 Serviços de alimentação para eventos e recepções - bufê;
- 56.20-1/04 Fornecimento de alimentos preparados preponderantemente para consumo domiciliar;
- 62.09-1/00 Suporte técnico, manutenção e outros serviços em tecnologia da informação;
- 77.29-2/02 Aluguel de móveis, utensílios e aparelhos de uso doméstico e pessoal; Instrumentos musicais;
- 77.33-1/00 Aluguel de máquinas e equipamentos para escritório;
- 77.39-0/03 Aluguel de palcos, coberturas e outras estruturas de uso temporário, exceto andaimes;
- 77.39-0/99 Aluguel de outras máquinas e equipamentos comerciais e industriais de equipamentos de teste, medição e controle, sem operador;
- 80.20-0/01 Atividades de monitoramento de sistemas de segurança eletrônico;

23/06/2020



Certifico o Registro em 23/06/2020
Arquivamento 20209213710 de 23/06/2020 Protocolo 209213710 de 15/06/2020 NIRE 26201155402
Nome da empresa FERRUDD COMERCIAL LTDA EPP
Este documento pode ser verificado em <http://redesim.jucepe.pe.gov.br/autenticacaodocumentos/autenticacao.aspx>
Chancela 51709578340166



http://assinador.pscs.com.br/assinadorweb/autenticacao?chave1=ampwYnSCA9EA0UTH9vas_Q&chave2=biVYHKotZXwAGXCK14Fdlw
ASSINADO DIGITALMENTE POR: 06726746458-JANSSEN ANDES SANTOS

- 82.19-9/01 Fotocópias;
- 95.11-8/00 reparação e manutenção de computadores e de equipamentos periféricos;
- 95.29-1/99 Reparação e manutenção de outros objetos e equipamentos pessoais e domésticos, tais como; a reparação de equipamentos esportivos, reparação de brinquedos e a reparação de instrumentos musicais, exceto históricos;



DO CAPITAL SOCIAL E DA CESSÃO E TRANSFERÊNCIA DAS QUOTAS

CLÁUSULA QUARTA. A sociedade tem capital social de R\$ 250.000,00 (Duzentos e cinquenta mil reais), dividido em 250.000 (Duzentos e cinquenta mil) quotas no valor nominal de R\$ 1,00 (um real) cada uma, integralizadas, em moeda corrente do País, pelos sócios, da seguinte forma: (art. 997, III, CC/2002) (art. 1.055, CC/2002).

Sócio	Nº de Quotas	%	Valor R\$
JOSE RUBENILDO PEREIRA DA SILVA	250.000	100	250.000,00
Total	250.000	100	250.000,00

CLÁUSULA QUINTA. As quotas são indivisíveis e não poderão ser cedidas ou transferidas a terceiros sem o consentimento do(s) outro(s) sócio(s), a quem fica assegurado, em igualdade de condições e preço direito de preferência para a sua aquisição, se postas à venda, formalizando, se realizada a cessão delas, a alteração contratual pertinente. (art. 1.056, art. 1.057, CC/2002)

CLÁUSULA SEXTA. A responsabilidade de cada sócio é restrita ao valor de suas quotas, mas todos respondem solidariamente pela integralização do capital social. (art. 1.052, CC/2002)

DA ADMINISTRAÇÃO E DO PRO LABORE

CLÁUSULA SETIMA. A administração da sociedade será exercida pelo sócio **JOSE RUBENILDO PEREIRA DA SILVA** com os poderes e atribuições de representação ativa e passiva na sociedade, judicial e extrajudicialmente, podendo praticar todos os atos compreendidos no objeto social, sempre de interesse da sociedade, autorizado o uso do nome empresarial, vedado, no entanto, fazê-lo em atividades estranhas ao interesse social ou assumir obrigações seja em favor de qualquer dos quotistas ou de terceiros, bem como

23/06/2020



Certifico o Registro em 23/06/2020
Arquivamento 20209213710 de 23/06/2020 Protocolo 209213710 de 15/06/2020 NIRE 26201155402
Nome da empresa FERRUDD COMERCIAL LTDA EPP
Este documento pode ser verificado em <http://redesim.jucepe.pe.gov.br/autenticacaodocumentos/autenticacao.aspx>
Chancela 51709578340166

onerar ou alienar bens imóveis da sociedade, sem autorização do(s) outro(s) sócio(s). (arts. 997, VI; 1.013, 1.015, 1064, CC/2002).

Parágrafo único. Os lucros e prejuízos apurados serão distribuídos ou suportados pelos sócios na proporção de sua participação no capital social.

DO BALANÇO PATRIMONIAL DOS LUCROS E PERDAS

CLÁUSULA OITAVA. Ao término de cada exercício social, em 31 de dezembro, o administrador prestará contas justificadas de sua administração, procedendo à elaboração do inventário, do balanço patrimonial e do balanço de resultado econômico, cabendo aos sócios, na proporção de suas quotas, os lucros ou perdas apurados. (art. 1.065, CC/2002)

CLÁUSULA NONA. Nos quatro meses seguintes ao término do exercício social, os sócios deliberarão sobre as contas e designarão administrador(es), quando for o caso. (arts. 1.071 e 1.072, § 2º e art. 1.078, CC/2002).

DO FALECIMENTO DE SÓCIO

CLÁUSULA DÉCIMA. Falecendo ou interditado qualquer sócio, a sociedade continuará sua atividade com os herdeiros ou sucessores. Não sendo possível ou inexistindo interesse destes ou do(s) sócio(s) remanescente(s), o valor de seus haveres será apurado e liquidado com base na situação patrimonial da sociedade, à data da resolução, verificada em balanço especialmente levantado.

Parágrafo único. O mesmo procedimento será adotado em outros casos em que a sociedade se resolva em relação a seu sócio. (arts. 1.028 e 1.031, CC/2002)

DA DECLARAÇÃO DE DESIMPEDIMENTO

CLÁUSULA DÉCIMA PRIMEIRA. O(s) Administrador(es) declara(m), sob as penas da lei, que não está(ão) impedido(s) de exercer(em) a administração da sociedade, por lei especial ou em virtude de condenação criminal, ou por se encontrar(em) sob os efeitos dela, a pena que vede, ainda que temporariamente, o acesso a cargos públicos, ou por crime falimentar, de prevaricação, peita ou suborno, concussão, peculato ou contra a economia popular, contra o sistema financeiro nacional, contra normas de defesa da

efs.

23/06/2020

JUCEPE

Certifico o Registro em 23/06/2020

Arquivamento 20209213710 de 23/06/2020 Protocolo 209213710 de 15/06/2020 NIRE 26201155402

Nome da empresa FERRUDD COMERCIAL LTDA EPP

Este documento pode ser verificado em <http://redesim.jucepe.pe.gov.br/autenticacaodocumentos/autenticacao.aspx>

Chancela 51709578340166



http://assinador.pscs.com.br/assinadorweb/autenticacao?chave1=ampwYnSCa9EA0UTh9vas_QeChave2=diVYHKofZxwAGXckI4Pdlw
ASSINADO DIGITALMENTE POR: 06726746458-JANSEN ANDRE DOS SANTOS



concorrência, contra as relações de consumo, fé pública ou propriedade. (art. 1.011, § 1º, CC/2002).

DOS CASOS OMISSOS

CLÁUSULA DÉCIMA SEGUNDA. Os casos omissos no presente contrato serão resolvidos pelo consenso dos sócios, com observância da Lei nº 10.406/2002.

DO FORO

CLÁUSULA DÉCIMA TERCEIRA. Fica eleito o foro jurídico na cidade de Recife, Estado Pernambuco, para o exercício e o cumprimento dos direitos e obrigações resultantes deste contrato.

E, por estarem assim justos e contratados, assinam este instrumento, em 01 (uma) vias de igual forma e teor.

Recife - PE, 13 de Junho de 2020.

3º Ofício Jaboatão

Jose Rubenildo Pereira da Silva
JOSE RUBENILDO PEREIRA DA SILVA
CPF Nº 329.953.344-49

Cartório Eduardo Malta

Edneide Ferreira da Silva
EDNEIDE FERREIRA DA SILVA
CPF Nº 024.137.094-95

3º CARTÓRIO DE NOTAS DO JABOATÃO RUA ARÃO LINS DE ANDRADE, 580 - FIEDADE JABOATÃO DOS GUARARAPES - PE - CEP: 54400-200 TEL.: (81) 3481-0973

Reconheço Por Semelhança a firma: JOSE RUBENILDO PEREIRA DA SILVA. 18/06/2020 14:31:26 e dou fé. Em test. da verdade. RAPHAELA JULLIANE DE A. MOTA - Escrevente Autorizada. Emol. R\$ 3,71, TSNR R\$ 0,82, FERC R\$ 0,41, ISS R\$ 0,21, FERRE R\$ 0,04, FUNSEG R\$ 0,08 Total R\$5,27. Selo: 0150698.GWT05202001.02524

Quota

3º CARTÓRIO DE NOTAS JABOATÃO DOS GUARARAPES PE



1º Ofício de Jaboatão dos Guararapes
Cartório Eduardo Malta

Reconheço Por Semelhança a firma de EDNEIDE FERREIRA DA SILVA em 19/06/2020 09:20:46 dou fé. Em testemunho da verdade. ESCRIVENTE MARIA DE FÁTIMA SILVA SANTANA. Emol. R\$ 3,87, FERRE R\$ 0,04, FUNSEG R\$ 0,08, TSNR R\$ 0,82, FERC R\$ 0,46, ISS R\$ 0,21. Consulta a autenticidade em www.tpe.jus.br/seidigital Selo: 00774846.FXX06202001.01604



http://assinador.pscs.com.br/assinadorweb/autenticacao?chave1=ampwYnSCA9EA0UTH9vras_Qechave2=divYHKOcLZxwAGXCKi4Fdlw ASSINADO DIGITALMENTE POR: 06726746458 - JANSEN ANDRE DOS SANTOS

23/06/2020



Certifico o Registro em 23/06/2020
Arquivamento 20209213710 de 23/06/2020 Protocolo 209213710 de 15/06/2020 NIRE 26201155402
Nome da empresa FERRUDD COMERCIAL LTDA EPP
Este documento pode ser verificado em <http://redesim.jucepe.pe.gov.br/autenticacaodocumentos/autenticacao.aspx>
Chancela 51709578340166



209213710



TERMO DE AUTENTICAÇÃO

NOME DA EMPRESA	FERRUDD COMERCIAL LTDA EPP
PROTOCOLO	209213710 - 15/06/2020
ATO	002 - ALTERAÇÃO
EVENO	021 - ALTERAÇÃO DE DADOS (EXCETO NOME EMPRESARIAL)

MATRIZ

NIRE 26201155402
CNPJ 03.036.083/0001-67
CERTIFICO O REGISTRO EM 23/06/2020
SOB N: 20209213710

EVENTOS

051 - CONSOLIDAÇÃO DE CONTRATO/ESTATUTO ARQUIVAMENTO: 20209213710

REPRESENTANTES QUE ASSINARAM DIGITALMENTE

Cpf: 06726746458 - JANSEN ANDRE DOS SANTOS

Assinado eletronicamente por
ILAYNE LARISSA LEANDRO MARQUES
SECRETÁRIA - GERAL

23/06/2020



PROCURAÇÃO PARTICULAR

OUTORGANTE: JOSE RUBENILDO PEREIRA DA SILVA, brasileiro, nascido em 25/08/1962, casado em regime de comunhão parcial de bens, empresário, inscrita no cadastro de Pessoa Física sob o nº 329.953.344-49, portador da cédula de Identidade nº 2.353.698 SSP/PE, residente e domiciliada na Rua Padre Diogo Rodrigues, nº 509, Barro, Recife, Estado de Pernambuco CEP 50.900-110.

OUTORGADO: JANSEN ANDRE DOS SANTOS, nacionalidade brasileiro contador portador do CPF: 067.267.464-58 e carteira de identidade nº 7.132.529 SDS-PE residente e domiciliado Rua Jose Joaquim da Silva nº 735 Bairro: Ponte dos Carvalhos, Cabo De Santo Agostinho Cep: 54580-540

Poderes: Por este instrumento particular, o OUTORGANTE, na condição de (sócio, administrador da **FERRUDD COMERCIAL LTDA - EPP**, constituída legalmente por contrato social devidamente arquivado na JUCEPE, sob NIRE nº 2620.115.540-2, à Rua Leandro Barreto, nº 1361 – Loja 004, Jardim São Paulo, Recife/PE, CEP 50790-000, devidamente inscrita no Cadastro Nacional de Pessoa Jurídica/MF sob o nº 03.036.083/0001-67, a alteração da empresa, constitui procurador o OUTORGADO, a quem confere poderes de representação perante a **Junta Comercial do Estado de Pernambuco – JUCEPE**, com fins específicos para realizar o protocolo digitalizado do(s) seguinte(s) ato(s): (Alteração da sociedade protocolo Nº 209213710, nos termos da Resolução nº 01/2020 da JUCEPE.

Recife/PE 13 de Junho de 2020

JOSE RUBENILDO PEREIRA DA SILVA

23/06/2020

JUCEPE

Certifico o Registro em 23/06/2020

Arquivamento 20209213710 de 23/06/2020 Protocolo 209213710 de 15/06/2020 NIRE 26201155402

Nome da empresa FERRUDD COMERCIAL LTDA EPP

Este documento pode ser verificado em <http://redesim.jucepe.pe.gov.br/autenticacaodocumentos/autenticacao.aspx>

Chancela 51709578340166



http://assinador.pscs.com.br/assinadorweb/autenticacao?chave1=ampwYnSCA9EA0UTH9vas_Qochave2=biVYHKoCtZXAGXCKi4Fdlw
ASSINADO DIGITALMENTE POR: 06726746458 - JANSEN ANDRE DOS SANTOS

EMPRESA: FERRUDD COMERCIAL LTDA - EPP
CNPJ n° 03.036.083/0001- 67
NIRE n° 2620.115.540-2 DATA DE ABERTURA: 12/03/1999



BALANÇO PATRIMONIAL encerrado em 31/12/2022

A T I V O

P A S S I V O

DEMONSTRATIVO DO RESULTADO DO EXERCICIO

DEMONSTRAÇÃO DAS MUTAÇÕES DO PATRIMÔNIO LIQUIDO

INDICADORES ECONÔMICOS FINANCEIROS

NOTAS EXPLICATIVAS

DECLARAÇÃO.

A – Sob as penas da lei, declaramos que as informações aqui contidas são verdadeiras, nos responsabilizando por todas elas.

B – As informações foram extraídas das folhas n°s 084 a 096 do Livro Diário n°. 24 registrado na Junta Comercial de PERNAMBUCO sob n° do Termo de Autenticação 23/966295 - 4 em 29/03/2023.

C – A Sociedade não possui Conselho Fiscal instalado.

D – A Sociedade não possui Auditoria Independente.

Cabo de Santo Agostinho/PE, 31 de Dezembro de 2022

JOSE RUBENILDO PEREIRA DA SILVA
 SOCIO ADMINISTRADOR
 RG n° 2.353.698 SSP-PE
 CPF 329.953.344-49

JANSEN ANDRE DOS SANTOS
 CONTADOR
 CRC PE-025910/O6
 RG n°7.132.529 SDS-PE/CPF n°067.267.464-58

03/04/2023



Certifico o Registro em 03/04/2023

Arquivamento 20239647416 de 03/04/2023 Protocolo 239647416 de 31/03/2023 NIRE 26201155402

Nome da empresa FERRUDD COMERCIAL LTDA EPP

Este documento pode ser verificado em <http://redesim.jucepe.pe.gov.br/autenticacaodocumentos/autenticacao.aspx>

Chancela 41269796689427

**TERMO DE ABERTURA BALANÇO**

Contém o presente Balanço **13 folhas numeradas de 1 a 13**, com exercício social encerrado em 31/12/2022 da empresa abaixo identificada:

Nome Empresarial: FERRUDD COMERCIAL LTDA EPP

Endereço: Rua Leandro Barreto, nº 1361 – Loja 04 – CEP: 50.790-000

Bairro: Jardim São Paulo

Município: Recife

Estado: Pernambuco

NIRE: 2620.115.540-2

CNPJ: 03.036.083/0001-67

Data de arquivamento dos atos constitutivos na JUCEPE: 12/03/1999.

Recife/PE, 01 de Janeiro de 2022.

JOSE RUBENILDO PEREIRA DA SILVA
SOCIO ADMINISTRADOR
RG Nº 2.353.698 SSP/PE
CPF Nº 329.953.344-49

JANSEN ANDRE DOS SANTOS
CONTADOR CRC PE: 025910/O6
RG Nº 7.132.529 SDS-PE
CPF Nº: 067.267.464-58

03/04/2023



Certifico o Registro em 03/04/2023

Arquivamento 20239647416 de 03/04/2023 Protocolo 239647416 de 31/03/2023 NIRE 26201155402

Nome da empresa FERRUDD COMERCIAL LTDA EPP

Este documento pode ser verificado em <http://redesim.jucepe.pe.gov.br/autenticacaodocumentos/autenticacao.aspx>

Chancela 41269796689427



FERRUDD COMERCIAL LTDA EPP
CNPJ: 03.036.083/0001-67
NIRE: 2620.116.640-2 DATA DE ABERTURA: 12/03/1999
BALANÇO PATRIMONIAL EM 31 DE DEZEMBRO DE 2022
(valores expressos em reais)

ATIVO			PASSIVO		
	31/12/2022	31/12/2021		31/12/2022	31/12/2021
ATIVO CIRCULANTE			PASSIVO CIRCULANTE		
Disponível	143.625,82	323.399,03	Obrigações de Curto Prazo	200.984,08	239.695,07
Caixa	23.187,05	151.144,69	Empréstimos / Financiamentos	79.870,19	65.676,42
Banco	1,00	0,00	Fomecedores	85.574,96	137.907,14
Aplicação Financeira	120.437,77	172.254,34	Obrigações Trabalhistas	15.315,12	14.929,48
Título de capitalização	0,00	0,00	Encargos Sociais	1.568,20	1.156,65
Contas a Receber	527.207,70	295.356,02	Obrigações Tributárias	18.655,61	20.025,38
Clientes	527.207,70	295.356,02			
Estoque	40.896,84	68.725,96			
Estoque de Mercadorias	40.896,84	68.725,96	Total do Passivo Circulante	200.984,08	239.695,07
Total do Ativo Circulante	711.730,36	687.481,00			
ATIVO NÃO CIRCULANTE			PASSIVO NÃO CIRCULANTE		
Imobilizado	186.370,79	186.370,79	Exigível a Longo Prazo	5.457,22	70.942,90
Maquinas e Equipamentos	19.498,50	19.498,50	Financiamentos	5.457,22	70.942,90
Móveis e Utensílios	1.860,25	1.860,25			
Veículos	161.992,00	161.992,00	Total do Passivo Não Circulante	5.457,22	70.942,90
Computadores e periféricos	3.020,04	3.020,04			
(-) Depreciação Acumulada	-142.290,26	111.754,94	PATRIMONIO LIQUIDO		
Deprec. Maquinas e Equipamentos	-3.737,04	-1.787,28	Capital Social Realizado	250.000,00	250.000,00
Deprec. Moveis e utensílios	-1.942,58	-1.756,58	Capital Social	250.000,00	250.000,00
Deprec. Veiculos	-133.590,60	-105.191,04	Reservas de Lucros	344.922,39	233.365,57
Deprec. Comp. e periféricos	-3.020,04	-3.020,04	Reservas de Lucros	344.922,39	233.365,57
(-) Consorcio P/ Aquisicoes de Bens	45.552,80	31.906,69			
Bradesco Consorcios (Grupo 3243 Cota 0125-00)	45.552,80	31.906,69	Total do Patrimônio Líquido	594.922,39	483.365,57
Total do Ativo Não Circulante	89.633,33	106.522,54			
TOTAL DO ATIVO	801.363,69	794.003,54	TOTAL DO PASSIVO	801.363,69	794.003,54

Reconhecemos a exatidão do presente Balanço Patrimonial com base nas informações e na documentação apresentada, encerrado em 31/12/2022, somando tanto no Ativo como no Passivo, a importância de R\$ 801.363,69 (oitocentos e um mil, trezentos e sessenta e três reais e sessenta e nove centavos), e 31/12/2021, somando tanto no Ativo como no Passivo, a importância de R\$ 794.003,54 (setecentos e noventa e quatro mil, três reais e cinquenta e quatro centavos).

DECLARAÇÃO

- A – Sob as penas da lei, declaramos que as informações aqui contidas são verdadeiras, nos responsabilizando por todas elas;
B – As informações foram extraídas das folhas nº 84 e 85 do Livro Diário nº 24 registrado na Junta Comercial Pernambuco sob nº do protocolo de autenticação 23/966295-4 em 29/03/2023.
C – A Sociedade não possui Conselho Fiscal instalado;
D – A Sociedade não possui Auditoria Independente.

Recife, 31 de Dezembro de 2022

JOSE RUBENILDO PEREIRA DA SILVA
SÓCIO ADMINISTRADOR
RG Nº: 2.363.698 SSP/PE
CPF Nº: 329.953.344-49

JANSEN ANDRE DOS SANTOS
CONTADOR - CRC-PE 025910/06
RG Nº: 7.132.529 SDS/PE
CPF Nº: 067.267.464-68

03/04/2023



Certifico o Registro em 03/04/2023
Arquivamento 20239647416 de 03/04/2023 Protocolo 239647416 de 31/03/2023 NIRE 26201155402
Nome da empresa FERRUDD COMERCIAL LTDA EPP
Este documento pode ser verificado em <http://redesim.jucepe.pe.gov.br/autenticacaodocumentos/autenticacao.aspx>
Chancela 41269796689427



FERRUDD COMERCIAL LTDA EPP
CNPJ: 03.036.083/0001-67
NIRE: 2620.115.540-2 DATA DE ABERTURA: 12/03/1999
DEMONSTRAÇÃO DO RESULTADO DO EXERCÍCIO SOCIAL
FINDO EM 31 DE DEZEMBRO DE 2022
(valores expressos em reais)

	31/12/2022	31/12/2021
RECEITA OPERACIONAL BRUTA	3.982.970,27	808.191,82
Receita Vendas de Mercadorias	3.982.970,27	808.191,82
Receita de Serviços	0,00	0,00
(-) DEDUÇÕES DAS VENDAS E SERVIÇOS	611.060,70	60.374,14
Devolução de Vendas	281.715,50	9.666,00
Impostos Sobre Vendas e Serviços:	329.345,20	50.708,14
RECEITA LIQUIDA	3.371.909,57	747.817,68
CUSTOS DAS VENDAS E SERVIÇOS	2.622.419,08	484.365,29
Custos das Vendas e Serviços	2.622.419,08	484.365,29
LUCRO BRUTO	749.490,49	263.452,39
(-) DESPESAS OPERACIONAIS	539.503,84	235.408,76
Despesas Trabalhistas	128.662,84	94.607,69
Encargos sociais	4.312,07	4.290,06
Despesas Administrativas	188.851,24	89.675,88
Despesas Tributárias	188.774,15	38.694,85
Despesas Financeiras	28.903,54	8.140,28
RESULTADO ANTES DAS RECEITAS E DESPESAS FINANCEIRAS	209.986,65	28.043,63
RECEITAS FINANCEIRAS	0,17	5,97
Receitas Financeiras	0,17	5,97
(=) RESULTADO OPERACIONAL ANTES DO IPPJ E DA CSLL	209.986,82	28.049,60
(=) RESULTADO LÍQUIDO DO EXERCÍCIO	209.986,82	28.049,60

DECLARACAO

- A – Sob as penas da lei, declaramos que as informações aqui contidas são verdadeiras, nos responsabilizando por todas elas;
B – As informações foram extraídas das folhas nº 86 e 87 do Livro Diário nº24 registrado na Junta Comercial Pernambuco sob nº do protocolo de autenticação 23/966295-4 em 29/03/2023.
C – A Sociedade não possui Conselho Fiscal instalado;
D – A Sociedade não possui Auditoria Independente.

Recife, 31 de Dezembro de 2022

JOSE RUBENILDO PEREIRA DA SILVA
SOCIO ADMINISTRADOR
RG Nº: 2.353.698 SSP/PE
CPF Nº: 329.953.344-49

JANSEN ANDRE DOS SANTOS
CONTADOR - CRC-PE 025910/O6
RG Nº: 7.132.529 SDS/PE
CPF Nº: 067.267.464-58

03/04/2023



Certifico o Registro em 03/04/2023
Arquivamento 20239647416 de 03/04/2023 Protocolo 239647416 de 31/03/2023 NIRE 26201155402
Nome da empresa FERRUDD COMERCIAL LTDA EPP
Este documento pode ser verificado em <http://redesim.jucepe.pe.gov.br/autenticacaodocumentos/autenticacao.aspx>
Chancela 41269796689427

FERRUDD COMERCIAL LTDA EPP
CNPJ: 03.036.083/0001-67
NIRE: 2620.115.540-2 DATA DE ABERTURA: 12/03/1999

DEMONSTRAÇÃO DA MUTAÇÃO DO PATRIMÔNIO LÍQUIDO
EXERCÍCIO FINDO EM 31 DE DEZEMBRO DE 2022
(valores expressos em reais)



HISTÓRICO	Capital Social Integralizado	Reservas de Capital	Reservas de Lucros	Lucros ou Prejuízos Acumulados	Outros Resultados Abrangentes	Patrimônio Líquido Consolidado
Saldos Iniciais	250.000,00	-	233.365,57		-	483.365,57
Aumento de Capital	-		-			-
Ajuste de Exercício Anteriores			51.570,00			51.570,00
Distribuição de Lucros				(150.000,00)		(150.000,00)
Transações de Capital com os Sócios						-
Lucro Líquido do Período				209.986,82		209.986,82
Outros Resultados Abrangentes						-
Resultado Abrangente Total						-
Constituição de Reservas			59.986,82	(59.986,82)		-
Saldos Finais	250.000,00	-	344.922,39	-	-	594.922,39

DECLARAÇÃO

A – Sob as penas da lei, declaramos que as informações aqui contidas são verdadeiras, nos responsabilizando por todas elas;
 B – As informações foram extraídas das folhas nº 88 do Livro Diário nº24 registrado na Junta Comercial Pernambuco sob nº do protocolo de autenticação 23/966295-4 em 29/03/2023.

C – A Sociedade não possui Conselho Fiscal instalado;

D – A Sociedade não possui Auditoria Independente.

Recife, 31 de Dezembro de 2022

JOSE RUBENILDO PEREIRA DA SILVA
SOCIO ADMINISTRADOR
RG Nº: 2.353.698 SSP/PE
CPF Nº: 329.953.344-49

JANSEN ANDRE DOS SANTOS
CONTADOR - CRC-PE 025910/O6
RG Nº: 7.132.529 SDS/PE
CPF Nº: 067.267.464-58

03/04/2023



Certifico o Registro em 03/04/2023
 Arquivamento 20239647416 de 03/04/2023 Protocolo 239647416 de 31/03/2023 NIRE 26201155402
 Nome da empresa FERRUDD COMERCIAL LTDA EPP
 Este documento pode ser verificado em <http://redesim.jucepe.pe.gov.br/autenticacaodocumentos/autenticacao.aspx>
 Chancela 41269796689427



FERRUDD COMERCIAL LTDA EPP
CNPJ: 03.036.083/0001-67
NIRE: 2620.115.540-2 DATA DE ABERTURA: 12/03/1999

DEMONSTRATIVOS DE ÍNDICES ENCERRADO EM 31 DE DEZEMBRO DE 2022

ÍNDICE DE LIQUIDEZ CORRENTE:	$\frac{\text{ATIVO CIRCULANTE}}{\text{PASSIVO CIRCULANTE}} = \frac{711.730,36}{200.984,08}$	3,64
ÍNDICE DE LIQUIDEZ GERAL:	$\frac{\text{ATIVO CIRCULANTE} + \text{REALIZAVEL A LONGO PRAZO}}{\text{PASSIVO CIRCULANTE} + \text{PASSIVO NÃO-CIRCULANTE}} = \frac{711.730,36}{206.441,30}$	3,46
ÍNDICE DE SOLVÊNCIA GERAL:	$\frac{\text{ATIVO TOTAL}}{\text{PASSIVO CIRCULANTE} + \text{PASSIVO NÃO-CIRCULANTE}} = \frac{801.363,69}{206.441,30}$	3,88
ÍNDICE DE LIQUIDEZ RECURSOS PRÓPRIOS:	$\frac{\text{ATIVO CIRCULANTE} - \text{PASSIVO CIRCULANTE}}{\text{PATRIMÔNIO LÍQUIDO}} = \frac{600.379,61}{594.922,39}$	1,01
ÍNDICE DE ENDIVIDAMENTO TOTAL:	$\frac{\text{PASSIVO CIRCULANTE} + \text{EXIGÍVEL A LONGO PRAZO}}{\text{ATIVO TOTAL}} = \frac{206.441,30}{801.363,69}$	0,26
ÍNDICE DE LUCRATIVIDADE DAS VENDAS:	$\frac{\text{LUCRO LÍQUIDO}}{\text{VENDAS LÍQUIDAS}} = \frac{209.986,82}{3.371.909,57}$	0,06
ÍNDICE DE LUCRATIVIDADE DO PATRIMÔNIO:	$\frac{\text{LUCRO LÍQUIDO}}{\text{PATRIMÔNIO LÍQUIDO}} = \frac{209.986,82}{594.922,39}$	0,35

DECLARAÇÃO

- A – Sob as penas da lei, declaramos que as informações aqui contidas são verdadeiras, nos responsabilizando por todas elas;
B – As informações foram extraídas das folhas nº 89 e 90 do Livro Diário nº 24 registrado na Junta Comercial Pernambuco sob nº do protocolo de autenticação 23/966295-4 em 29/03/2023.
C – A Sociedade não possui Conselho Fiscal instalado;
D – A Sociedade não possui Auditoria Independente.

Recife, 31 de Dezembro de 2022

JOSE RUBENILDO PEREIRA DA SILVA
SOCIO ADMINISTRADOR
RG Nº: 2.353.698 SSP/PE
CPF Nº: 329.953.344-49

JANSEN ANDRE DOS SANTOS
CONTADOR - CRC-PE 025910/O6
RG Nº: 7.132.529 SDS/PE
CPF Nº: 067.267.464-58

03/04/2023



Certifico o Registro em 03/04/2023
Arquivamento 20239647416 de 03/04/2023 Protocolo 239647416 de 31/03/2023 NIRE 26201155402
Nome da empresa FERRUDD COMERCIAL LTDA EPP
Este documento pode ser verificado em <http://redesim.jucepe.pe.gov.br/autenticacaodocumentos/autenticacao.aspx>
Chancela 41269796689427

FERRUDD COMERCIAL LTDA
03.036.083/0001-67
NIRE: 2620.115.540-2 DATA DE ABERTURA: 12/03/1999

NOTAS EXPLICATIVAS LEVANTADAS EM 31/12/2022



NOTA 01 – CONTEXTO OPERACIONAL:

A empresa **FERRUDD COMERCIAL LTDA** foi formalmente constituída através de contrato social e registrada na junta comercial do estado de Pernambuco – JUCEPE, em 12 de março de 1999 e tem como a principal atividade Comércio atacadista de equipamentos elétricos de uso pessoal e doméstico.

NOTA 02 – ELABORAÇÃO E APRESENTAÇÃO DAS DEMONSTRAÇÕES CONTÁBEIS:

As demonstrações contábeis foram elaboradas de acordo com as práticas contábeis adotadas no Brasil e as normas emitidas pelo Conselho Federal de Contabilidade (CFC), as quais abrangem a Legislação Societária, os Pronunciamentos, as Orientações e as Interpretações emitidas pelo Comitê de Pronunciamentos Contábeis (CPC).

NOTA 03 – PRINCIPAIS PRATICAS CONTÁBEIS:

Foram adotadas as seguintes práticas contábeis na apresentação das demonstrações contábeis:

- a) Os direitos, obrigações, receitas e despesas foram apropriadas obedecendo ao regime de competência.
- b) Os Ativos Circulantes são segregados considerando o prazo de doze meses para sua realização, prazos superiores a este período estão registrados no Ativo não Circulante.
- c) Os Passivos Circulantes são segregados considerando o prazo de doze meses para sua exigibilidade, prazos superiores a este período estão registrados no Passivo não Circulante.
- d) Os estoques foram avaliados pelo custo médio ponderado. O valor de custo do estoque deve incluir todos os custos de aquisição e de transformação, bem como outros custos incorridos para trazer os estoques à sua condição e localização atuais. O custo de aquisição dos estoques compreende o preço de compra, os impostos de importação e outros tributos (exceto os recuperáveis junto ao fisco), bem como os custos de transporte, seguro, manuseio e outros diretamente atribuíveis à aquisição de produtos acabados, materiais e serviços. Descontos comerciais, abatimentos e outros itens semelhantes devem ser deduzidos na determinação do custo de aquisição. **"NOTA 06"**
- e) Os ativos imobilizados estão demonstrados pelos custos de aquisições, mais reavaliações sobre imóveis e ajustados por depreciações calculadas pelo método linear, às taxas estabelecidas em função do tempo de vida útil estimada por espécies de bens e turnos de trabalho, segundo parâmetros estabelecidos pela legislação tributária, sendo as seguintes: Veículos e Computadores e Periféricos – 20% a.a. e Moveis e Utensílios e Maquinas e Equipamentos – 10% a.a. **"NOTA 07"**
- f) A empresa optou no exercício de 2022, pelo regime de tributação Simples Nacional - Simples Nacional é um regime tributário facilitado e simplificado para micro e pequenas empresas, que permite o recolhimento de todos os tributos federais, estaduais e municipais em uma única guia. A alíquota é diferenciada conforme o faturamento, separado em faixas até a receita bruta anual de até R\$ 4,8 milhões, conforme a Lei Complementar nº 155 de 2018.
- g) **Caixa e equivalentes de caixa** – Incluem dinheiro em caixa, depósitos bancários à vista (nacionais e internacionais), investimentos temporários de curto prazo, com até 90 dias da data da aplicação ou considerados de liquidez imediata ou conversíveis em um montante conhecido de caixa e que estão sujeitos a um insignificante risco de mudança de valor, os quais são registrados pelos valores de custo acrescidos dos rendimentos auferidos até as datas dos balanços, que não excedem o seu valor de mercado ou de realização. **"NOTA 04"**
- h) **Aplicações financeiras** - estão demonstradas ao custo da aplicação, acrescidos dos rendimentos correspondentes até a data do balanço

DECLARAÇÃO

A – Sob as penas da lei, declaramos que as informações aqui contidas são verdadeiras, nos responsabilizando por todas elas;

B – As informações foram extraídas das folhas nº 91 do Livro Diário nº24 registrado na Junta Comercial Pernambuco sob nº do protocolo de autenticação 23/966295-4 em 29/03/2023.

C – A Sociedade não possui Conselho Fiscal instalado;

D – A Sociedade não possui Auditoria Independente.

03/04/2023



Certifico o Registro em 03/04/2023
Arquivamento 20239647416 de 03/04/2023 Protocolo 239647416 de 31/03/2023 NIRE 26201155402
Nome da empresa FERRUDD COMERCIAL LTDA EPP
Este documento pode ser verificado em <http://redesim.jucepe.pe.gov.br/autenticacaodocumentos/autenticacao.aspx>
Chancela 41269796689427

FERRUDD COMERCIAL LTDA
03.036.083/0001-67
NIRE: 2620.115.540-2 DATA DE ABERTURA: 12/03/1999

NOTAS EXPLICATIVAS LEVANTADAS EM 31/12/2022

- i) **Clientes a receber** - As contas a receber são registradas e mantidas nos balanços pelo custo amortizado dos títulos representativos desses créditos. São reconhecidos inicialmente pelo seu valor justo. Após o reconhecimento inicial os valores a receber são medidos pelo custo amortizado através do método dos juros efetivos, decrescidos de qualquer perda por redução ao valor recuperável. "NOTA 05"
- j) **Provisão de férias e encargos** - Foram provisionadas com base nos direitos adquiridos pelos empregados até a data do balanço.
- k) **Receitas e despesas financeiras** - As receitas financeiras abrangem as receitas de juros sobre fundos, de adiantamentos concedidos e de recebimento de juros decorrente de vendas à prazo. A receita de juros é reconhecida no resultado através do método de juros efetivos. As despesas financeiras abrangem despesas com juros sobre empréstimos, líquidas do desconto a valor presente das provisões.
- l) **Ajustes de exercícios anteriores** - São considerados como ajustes de exercícios anteriores, os decorrentes de mudança de critério contábil ou de retificação de erro imputável a exercício anterior, desde que não possam ser atribuídos a fatos subsequentes (art. 186, § 1º LEI Nº 6.404/76), desta forma, no balanço encerrado em 31/12/2022 foi evidenciado um valor de fatos com efeitos que pertenceram a exercícios anteriores. Foi realizado um ajuste contábil usando o critério para utilização da conta Reservas de lucros. "NOTA 12"

NOTA 04 – CAIXA E EQUIVALENTES DE CAIXA:

Referem-se aos valores de disponibilidade imediata mantidos em tesouraria e instituições financeiras, segue valores:

Contas	31/12/2022	31/12/2021
Caixa	23.187,05	151.144,69
Banco-Conta Movimento	1,00	-
Aplicações Financeiras	120.437,77	172.254,34
Saldos Totais em Reais	143.625,82	323.399,03

NOTA 05 – CLIENTES:

Em 31 de Dezembro de 2022 a carteira total de Clientes a Receber é de R\$ 527.207,70, já consideradas as provisões para perdas, conforme prevê a legislação atual.

Descrição	31/12/2022	31/12/2021
Clientes		
Clientes a Receber	527.207,70	295.356,02
Saldos Totais em Reais	527.207,70	295.356,02

NOTA 06 – ESTOQUE:

Os estoques foram avaliados pelo custo médio de aquisição e os valores contabilizados não excedem os valores de mercado. A composição dos estoques é a seguinte:

Descrição	31/12/2022	31/12/2021
Estoque		
Mercadorias p/ revendas	40.896,84	68.725,95
Saldos Totais em Reais	40.896,84	68.725,95

DECLARAÇÃO

A – Sob as penas da lei, declaramos que as informações aqui contidas são verdadeiras, nos responsabilizando por todas elas;

B – As informações foram extraídas das folhas nº 92 do Livro Diário nº24 registrado na Junta Comercial Pernambuco sob nº do protocolo de autenticação 23/966295-4 em 29/03/2023.

C – A Sociedade não possui Conselho Fiscal instalado;

D – A Sociedade não possui Auditoria Independente.

03/04/2023

Certifico o Registro em 03/04/2023

Arquivamento 20239647416 de 03/04/2023 Protocolo 239647416 de 31/03/2023 NIRE 26201155402

Nome da empresa FERRUDD COMERCIAL LTDA EPP

Este documento pode ser verificado em <http://redesim.jucepe.pe.gov.br/autenticacaodocumentos/autenticacao.aspx>

Chancela 41269796689427

JUCEPE

FERRUDD COMERCIAL LTDA
03.036.083/0001-67
NIRE: 2620.115.540-2 DATA DE ABERTURA: 12/03/1999

NOTAS EXPLICATIVAS LEVANTADAS EM 31/12/2022



NOTA 07 – ATIVO NÃO-CIRCULANTE: IMOBILIZADO

Os ativos Imobilizados são contabilizados pelo custo de aquisição ou construção, deduzidos da depreciação do período, originando o valor líquido contábil.

O Ativo imobilizado em 31 de Dezembro de 2022 está composto como segue:

Ativo Imobilizado	Taxa Anual	31/12/2022	31/12/2021
Maquinas e Equipamentos		19.498,50	19.498,50
Moveis e Utensilios		1.860,25	1.860,25
Veiculos		161.992,00	161.992,00
Computadores e Perifericos		3.020,04	3.020,04
Total		186.370,79	186.370,79
(-) Depreciação Acumulada			
(-) Maquinas e Equipamentos	10% a.a	-3.737,04	-1.787,28
(-) Moveis e Utensilios	10% a.a	-1.942,58	-1.756,58
(-) Veiculos	20% a.a	-133.590,60	-105.191,04
(-) Computadores e Perifericos	20% a.a	-3.020,04	-3.020,04
Total		-142.290,26	-111.754,94
Imobilizado liquido em Reais		44.080,53	74.615,85

NOTA 08 – ATIVO NÃO-CIRCULANTE: Consorcio para aquisições de bens

Este grupo está composto pelo seu valor nominal, original e representa o saldo credor de consorcio para aquisições de bens. Segue composição do Consorcio.

Descrição	31/12/2022	31/12/2021
Consorcio		
Bradesco Consorcios (Grupo 3243 Cota 012500)	45.552,80	31.906,69
Saldos Totais em Reais	45.552,80	31.906,69

DECLARAÇÃO

A – Sob as penas da lei, declaramos que as informações aqui contidas são verdadeiras, nos responsabilizando por todas elas;

B – As informações foram extraídas das folhas nº 93 do Livro Diário nº24 registrado na Junta Comercial Pernambuco sob nº do protocolo de autenticação 23/966295-4 em 29/03/2023.

C – A Sociedade não possui Conselho Fiscal instalado;

D – A Sociedade não possui Auditoria Independente.

03/04/2023





FERRUDD COMERCIAL LTDA
03.036.083/0001-67
NIRE: 2620.115.540-2 DATA DE ABERTURA: 12/03/1999

NOTAS EXPLICATIVAS LEVANTADAS EM 31/12/2022

NOTA 09 - PASSIVO CIRCULANTE (Obrigações a Curto Prazo)

Este grupo está composto pelo seu valor nominal, original e representa o saldo credor de fornecedores em geral, obrigações fiscais-empregatícias, tributárias e outras obrigações, bem como as provisões sociais. Segue composição do Passivo Circulante:

Contas	31/12/2022	31/12/2021
Passivo Circulante		
Fornecedores	85.574,96	137.907,14
Fornecedores	85.574,96	137.907,14
Obrigações Trabalhistas e Sociais	10.718,88	7.711,15
Salários a Pagar	3.708,29	3.703,25
Pro-Labore a Pagar	5.442,39	2.851,25
INSS a Recolher	1.086,40	674,85
FGTS a Recolher	481,80	481,80
Provisões Trabalhistas	6.164,44	8.374,98
Férias	5707,83	7754,63
FGTS s/ férias	456,61	620,35
Obrigações Tributárias	18.655,61	20.025,38
IRRF a Pagar	865,24	85,75
Simples Nacional a Pagar	17.790,37	19.939,63
Total Passivo Circulante em Reais	121.113,89	174.018,65

DECLARAÇÃO

- A – Sob as penas da lei, declaramos que as informações aqui contidas são verdadeiras, nos responsabilizando por todas elas;
- B – As informações foram extraídas das folhas nº 94 do Livro Diário nº24 registrado na Junta Comercial Pernambuco sob nº do protocolo de autenticação 23/966295-4 em 29/03/2023.
- C – A Sociedade não possui Conselho Fiscal instalado;
- D – A Sociedade não possui Auditoria Independente.

03/04/2023



Certifico o Registro em 03/04/2023
Arquivamento 20239647416 de 03/04/2023 Protocolo 239647416 de 31/03/2023 NIRE 26201155402
Nome da empresa FERRUDD COMERCIAL LTDA EPP
Este documento pode ser verificado em <http://redesim.jucepe.pe.gov.br/autenticacaodocumentos/autenticacao.aspx>
Chancela 41269796689427

FERRUDD COMERCIAL LTDA
03.036.083/0001-67
NIRE: 2620.115.540-2 DATA DE ABERTURA: 12/03/1999

NOTAS EXPLICATIVAS LEVANTADAS EM 31/12/2022



NOTA 10 - EMPRESTIMO E FINANCIAMENTOS

Segue a composição dos saldos dos empréstimos e financiamentos:

- Composição dos saldos no Exigível no Curto Prazo.

Descrição	31/12/2022	31/12/2021
Exigível a Curto prazo		
Banco do Brasil	65.485,68	65.485,68
Banco do Bradesco	14384,51	190,74
Saldos Totais em Reais	79.870,19	65.676,42

- Composição dos saldos no Exigível a Longo Prazo.

Descrição	31/12/2022	31/12/2021
Exigível a Longo prazo		
Banco do Brasil	5.457,22	70.942,90
Saldos Totais em Reais	5.457,22	70.942,90

NOTA 11 – PATRIMÔNIO LÍQUIDO

CAPITAL SOCIAL:

O Capital Social da sociedade é de R\$ 250.000,00 (Duzentos e cinquenta mil reais), totalmente integralizado, é representado por 250.000 quotas indivisíveis, no valor nominal de R\$ 1,00 cada. A responsabilidade dos sócios é limitada ao montante desse Capital, nos termos da legislação vigente.

A participação societária está assim composta em 31 de Dezembro de 2022.

Sócio	Quant. Quotas	%	Participação R\$
Sócio	250.000	100%	250.000,00
Saldo Total em Reais	250.000	100%	250.000,00

DECLARAÇÃO

A – Sob as penas da lei, declaramos que as informações aqui contidas são verdadeiras, nos responsabilizando por todas elas;

B – As informações foram extraídas das folhas nº 95 do Livro Diário nº24 registrado na Junta Comercial Pernambuco sob nº do protocolo de autenticação 23/966295-4 em 29/03/2023.

C – A Sociedade não possui Conselho Fiscal instalado;

D – A Sociedade não possui Auditoria Independente.

03/04/2023



Certifico o Registro em 03/04/2023

Arquivamento 20239647416 de 03/04/2023 Protocolo 239647416 de 31/03/2023 NIRE 26201155402

Nome da empresa FERRUDD COMERCIAL LTDA EPP

Este documento pode ser verificado em <http://redesim.jucepe.pe.gov.br/autenticacaodocumentos/autenticacao.aspx>

Chancela 41269796689427

FERRUDD COMERCIAL LTDA
03.036.083/0001-67
NIRE: 2620.115.540-2 DATA DE ABERTURA: 12/03/1999

NOTAS EXPLICATIVAS LEVANTADAS EM 31/12/2022

• **RESERVAS:**

As reservas de lucros são as contas de reservas constituídas pela apropriação de lucros da empresa, tem como base o Lucro Líquido do Exercício.

No exercício de 2022, foram destinados R\$ 59.986,82 (Cinquenta e nove mil, novecentos e oitenta e seis reais e oitenta e dois centavos) do lucro do exercício para constituição de reserva.

Reservas	31/12/2022	31/12/2021
Reservas de Lucros	344.922,39	233.365,57
Saldos Totais em Reais	344.922,39	233.365,57

NOTA 12 – CORREÇÃO DE ERROS DE EXERCÍCIO ANTERIOR

No exercício de 2022 foi efetuado um lançamento a título de correção de erros de exercícios anteriores, referente ao seguinte fato:

- Foi identificado no exercício de 2022 o registro de lançamentos contábeis na conta de um cliente que não representaria o saldo coerente no final do exercício, dessa forma foi realizado um ajuste a débito de R\$ 51.570,00 na conta do cliente: Prefeitura Municipal de Caruaru. Conforme evidenciado na DMPL do exercício.

NOTAS 13 – RESULTADO DO EXERCÍCIO:

O resultado do exercício de 2022 foi de R\$ 209.986,82 (Duzentos e nove mil, novecentos e oitenta e seis reais e oitenta e dois centavos) onde foram destinados para distribuição de lucros e para constituição de reservas de lucros incorporado ao Patrimônio Líquido em conformidade com as exigências legais.

Recife, 31 de Dezembro de 2022.

JOSE RUBENILDO PEREIRA DA SILVA
SOCIO ADMINISTRADOR
RG nº 2.353.698 SSP-PE
CPF 329.953.344-49

JANSEN ANDRE DOS SANTOS
CONTADOR
CRC PE-025910/O6
RG nº7.132.529 SDS-PE/CPF nº067.267.464-58

DECLARAÇÃO

A – Sob as penas da lei, declaramos que as informações aqui contidas são verdadeiras, nos responsabilizando por todas elas;

B – As informações foram extraídas das folhas nº 96 do Livro Diário nº24 registrado na Junta Comercial Pernambuco sob nº do protocolo de autenticação 23/966295-4 em 29/03/2023.

C – A Sociedade não possui Conselho Fiscal instalado;

D – A Sociedade não possui Auditoria Independente.

03/04/2023

Certifico o Registro em 03/04/2023

Arquivamento 20239647416 de 03/04/2023 Protocolo 239647416 de 31/03/2023 NIRE 26201155402

Nome da empresa FERRUDD COMERCIAL LTDA EPP

Este documento pode ser verificado em <http://redesim.jucepe.pe.gov.br/autenticacaodocumentos/autenticacao.aspx>

Chancela 41269796689427

JUCEPE



Nº 13

TERMO DE ENCERRAMENTO BALANÇO

Contém o presente Balanço **13 folhas numeradas de 1 a 13**, com exercício social encerrado em 31/12/2022 da empresa abaixo identificada:

Nome Empresarial: FERRUDD COMERCIAL LTDA EPP

Endereço: Rua Leandro Barreto, nº 1361 – Loja 04 – CEP: 50.790-000

Bairro: Jardim São Paulo

Município: Recife

Estado: Pernambuco

NIRE: 2620.115.540-2

CNPJ: 03.036.083/0001-67

Data de arquivamento dos atos constitutivos na JUCEPE: 12/03/1999.

Recife/PE, 31 de Dezembro de 2022.

JOSE RUBENILDO PEREIRA DA SILVA
SOCIO ADMINISTRADOR
RG Nº 2.353.698 SSP/PE
CPF Nº 329.953.344-49

JANSEN ANDRE DOS SANTOS
CONTADOR CRC PE: 025910/O6
RG Nº 7.132.529 SDS-PE
CPF Nº: 067.267.464-58

03/04/2023



Certifico o Registro em 03/04/2023

Arquivamento 20239647416 de 03/04/2023 Protocolo 239647416 de 31/03/2023 NIRE 26201155402

Nome da empresa FERRUDD COMERCIAL LTDA EPP

Este documento pode ser verificado em <http://redesim.jucepe.pe.gov.br/autenticacaodocumentos/autenticacao.aspx>

Chancela 41269796689427



http://assinador.pscs.com.br/assinadorweb/autenticacao?chave1=cf04zzfcolzlm1yyvxxk&chave2=biyHKOtZKwAGXCKi4Fdlw
ASSINADO DIGITALMENTE POR: 06726746458-JANSEN ANDR DOS SANTOS



DECLARAÇÃO DE AUTENTICIDADE

Eu JANSEN ANDRE DOS SANTOS, contador, com carteira profissional nº 025910-06, inscrito no CPF nº 067.267.464-58, e RG nº 7132529 expedida por SDS - PE, DECLARO, sob as penas da Lei penal e, sem prejuízo das sanções administrativas e cíveis, que os documentos digitalizados objetos do arquivamento sob protocolo nº 23/9647416 são autênticos e condizem com o original, em conformidade com o art. 1º da Resolução nº 01/2020/JUCEPE, de 26 de março de 2020.

Documentos apresentados:

1. (BALANÇO composto por 13 páginas);
 2. CRC – PE do Contador **JANSEN ANDRE DOS SANTOS** Composto por 2 páginas);
- (...)

Data: 31/03/2023

Assinatura _____

03/04/2023



Certifico o Registro em 03/04/2023

Arquivamento 20239647416 de 03/04/2023 Protocolo 239647416 de 31/03/2023 NIRE 26201155402

Nome da empresa FERRUDD COMERCIAL LTDA EPP

Este documento pode ser verificado em <http://redesim.jucepe.pe.gov.br/autenticacaodocumentos/autenticacao.aspx>

Chancela 41269796689427



239647416



TERMO DE AUTENTICAÇÃO

NOME DA EMPRESA	FERRUDD COMERCIAL LTDA EPP
PROTOCOLO	239647416 - 31/03/2023
ATO	223 - BALANCO PUBLICADO
EVENTO	223 - BALANCO PUBLICADO

MATRIZ

NIRE 26201155402
CNPJ 03.036.083/0001-67
CERTIFICO O REGISTRO EM 03/04/2023
SOB N: 20239647416

REPRESENTANTES QUE ASSINARAM DIGITALMENTE

Cpf: 06726746458 - JANSEN ANDRE DOS SANTOS - Assinado em 31/03/2023 às 14:14:04

Assinado eletronicamente por
AMANDA AIRES VIEIRA
Responsável pelo expediente da JUCEPE
(Conforme ato nº 079, publicado em 13/01/2023 no DOE/PE)

03/04/2023



PREFEITURA DE SÃO LOURENÇO DA MATA

Paço Municipal



ANO: 2023

PROCESSO LICITATÓRIO Nº 047/2023
PREGÃO ELETRÔNICO PARA REGISTRO DE PREÇOS Nº
029/2023

CAPA DE ROSTO

DILIGENCIA.

EMPRESA: INOVA TECH INFORMATICA LTDA.

CNPJ.:28.706.488/0001-96.



MINISTÉRIO DA FAZENDA
Secretaria da Receita Federal do Brasil
Procuradoria-Geral da Fazenda Nacional



CERTIDÃO NEGATIVA DE DÉBITOS RELATIVOS AOS TRIBUTOS FEDERAIS E À DÍVIDA ATIVA DA UNIÃO

Nome: INOVA TECH INFORMATICA LTDA
CNPJ: 28.706.488/0001-96

Ressalvado o direito de a Fazenda Nacional cobrar e inscrever quaisquer dívidas de responsabilidade do sujeito passivo acima identificado que vierem a ser apuradas, é certificado que não constam pendências em seu nome, relativas a créditos tributários administrados pela Secretaria da Receita Federal do Brasil (RFB) e a inscrições em Dívida Ativa da União (DAU) junto à Procuradoria-Geral da Fazenda Nacional (PGFN).

Esta certidão é válida para o estabelecimento matriz e suas filiais e, no caso de ente federativo, para todos os órgãos e fundos públicos da administração direta a ele vinculados. Refere-se à situação do sujeito passivo no âmbito da RFB e da PGFN e abrange inclusive as contribuições sociais previstas nas alíneas 'a' a 'd' do parágrafo único do art. 11 da Lei nº 8.212, de 24 de julho de 1991.

A aceitação desta certidão está condicionada à verificação de sua autenticidade na Internet, nos endereços <<http://rfb.gov.br>> ou <<http://www.pgfn.gov.br>>.

Certidão emitida gratuitamente com base na Portaria Conjunta RFB/PGFN nº 1.751, de 2/10/2014.

Emitida às 09:48:02 do dia 06/06/2023 <hora e data de Brasília>.

Válida até 03/12/2023.

Código de controle da certidão: **2D2B.6D3C.CA33.F233**

Qualquer rasura ou emenda invalidará este documento.



PODER JUDICIÁRIO
JUSTIÇA DO TRABALHO



CERTIDÃO NEGATIVA DE DÉBITOS TRABALHISTAS

Nome: INOVA TECH INFORMATICA LTDA (MATRIZ E FILIAIS)
CNPJ: 28.706.488/0001-96
Certidão n°: 16605565/2023
Expedição: 20/04/2023, às 08:33:11
Validade: 17/10/2023 - 180 (cento e oitenta) dias, contados da data de sua expedição.

Certifica-se que **INOVA TECH INFORMATICA LTDA (MATRIZ E FILIAIS)**, inscrito(a) no CNPJ sob o n° **28.706.488/0001-96**, **NÃO CONSTA** como inadimplente no Banco Nacional de Devedores Trabalhistas. Certidão emitida com base nos arts. 642-A e 883-A da Consolidação das Leis do Trabalho, acrescentados pelas Leis ns.º 12.440/2011 e 13.467/2017, e no Ato 01/2022 da CGJT, de 21 de janeiro de 2022. Os dados constantes desta Certidão são de responsabilidade dos Tribunais do Trabalho.

No caso de pessoa jurídica, a Certidão atesta a empresa em relação a todos os seus estabelecimentos, agências ou filiais.

A aceitação desta certidão condiciona-se à verificação de sua autenticidade no portal do Tribunal Superior do Trabalho na Internet (<http://www.tst.jus.br>).

Certidão emitida gratuitamente.

INFORMAÇÃO IMPORTANTE

Do Banco Nacional de Devedores Trabalhistas constam os dados necessários à identificação das pessoas naturais e jurídicas inadimplentes perante a Justiça do Trabalho quanto às obrigações estabelecidas em sentença condenatória transitada em julgado ou em acordos judiciais trabalhistas, inclusive no concernente aos recolhimentos previdenciários, a honorários, a custas, a emolumentos ou a recolhimentos determinados em lei; ou decorrentes de execução de acordos firmados perante o Ministério Público do Trabalho, Comissão de Conciliação Prévia ou demais títulos que, por disposição legal, contiver força executiva.



MUNICÍPIO DE TAIÓ
Gerenciamento do Sistema
Serviço: Autenticidade de Certidão Negativa de Débitos
Consulta por Certidão / Número/Ano 9169 / 2023

Número	Ano	CPF/CNPJ	Nome/Razão	Tipo de Certidão Emitida	Data Validade
9169	2023	28.706.488/0001-96	INOVA TECH INFORMATICA LTDA	Negativa	04/09/2023

Total de Registros: 1





PODER JUDICIÁRIO
JUSTIÇA DO TRABALHO



CERTIDÃO NEGATIVA DE DÉBITOS TRABALHISTAS

Nome: SM CORDEIRO DE MELO LTDA (MATRIZ E FILIAIS)
CNPJ: 05.560.250/0001-08
Certidão n°: 26025855/2023
Expedição: 09/06/2023, às 15:36:31
Validade: 06/12/2023 - 180 (cento e oitenta) dias, contados da data de sua expedição.

Certifica-se que **SM CORDEIRO DE MELO LTDA (MATRIZ E FILIAIS)**, inscrito(a) no CNPJ sob o n° **05.560.250/0001-08**, **NÃO CONSTA** como inadimplente no Banco Nacional de Devedores Trabalhistas. Certidão emitida com base nos arts. 642-A e 883-A da Consolidação das Leis do Trabalho, acrescentados pelas Leis ns.º 12.440/2011 e 13.467/2017, e no Ato 01/2022 da CGJT, de 21 de janeiro de 2022. Os dados constantes desta Certidão são de responsabilidade dos Tribunais do Trabalho.

No caso de pessoa jurídica, a Certidão atesta a empresa em relação a todos os seus estabelecimentos, agências ou filiais.

A aceitação desta certidão condiciona-se à verificação de sua autenticidade no portal do Tribunal Superior do Trabalho na Internet (<http://www.tst.jus.br>).

Certidão emitida gratuitamente.

INFORMAÇÃO IMPORTANTE

Do Banco Nacional de Devedores Trabalhistas constam os dados necessários à identificação das pessoas naturais e jurídicas inadimplentes perante a Justiça do Trabalho quanto às obrigações estabelecidas em sentença condenatória transitada em julgado ou em acordos judiciais trabalhistas, inclusive no concernente aos recolhimentos previdenciários, a honorários, a custas, a emolumentos ou a recolhimentos determinados em lei; ou decorrentes de execução de acordos firmados perante o Ministério Público do Trabalho, Comissão de Conciliação Prévia ou demais títulos que, por disposição legal, contiver força executiva.



Certidões de débitos fiscais

Lista de CNDs já emitidas para o contribuinte 28.706.488/0001-96



Nº da certidão	Nome/Nome Empresarial	Data de emissão	Data de vencimento	...
230140229752710	INOVA TECH INFORMATICA LTDA	16/08/2023 14:53:48	12/02/2024	⌵
230140200193810	INOVA TECH INFORMATICA LTDA	20/07/2023 18:45:36	16/01/2024	⌵
230140191045167	INOVA TECH INFORMATICA LTDA	12/07/2023 11:40:35	08/01/2024	⌵
230140124635020	INOVA TECH INFORMATICA LTDA	17/05/2023 14:27:38	16/07/2023	
230140097328401	INOVA TECH INFORMATICA LTDA	19/04/2023 15:39:12	18/06/2023	
230140045340133	INOVA TECH INFORMATICA LTDA	22/02/2023 09:13:57	23/04/2023	
230140022287643	INOVA TECH INFORMATICA LTDA	26/01/2023 15:32:36	27/03/2023	
230140018661803	INOVA TECH INFORMATICA LTDA	23/01/2023 11:16:57	24/03/2023	
220140217845586	INOVA TECH INFORMATICA EIRELI	25/11/2022 13:00:08	24/01/2023	
220140177042003	INOVA TECH INFORMATICA EIRELI	30/09/2022 10:10:43	29/11/2022	

« 1 »

Exibindo 1 a 10 de 10 registros

← Voltar

Solicitar nova CND



**CERTIDÃO RECUPERAÇÃO JUDICIAL, EXTRAJUDICIAL E FALÊNCIA Nº: 472046
Comarcas e Turmas Recursais (Primeiro Grau)**

CERTIFICAMOS, na forma da lei, que, consultando os sistemas processuais, **NÃO CONSTAM** em tramitação nas comarcas do Estado de Santa Catarina **AÇÕES FALIMENTARES EM GERAL** contra:

NOME: INOVA TECH INFORMÁTICA LTDA

Raiz do CNPJ: 28.706.488

País endereço da sede : BRASIL

Estado endereço da sede : SANTA CATARINA

Município endereço da sede : TAIÓ

Endereço da sede : AV. JUSCELINO K. DE OLIVEIRA, N. 117 - SEMINÁRIO

Certidão emitida às 09:09 de 26/06/2023.

a) Os dados que serviram de parâmetro para a realização da busca e para expedição desta certidão são de responsabilidade do(a) solicitante, inexistindo qualquer conexão com a Receita Federal ou outra instituição pública para autenticação das informações prestadas, competindo ao(à) interessado(a) ou destinatário(a) sua conferência.

b) Certidão expedida gratuitamente, nos termos da Resolução CNJ n. 121/2010 e Resolução Conjunta GP/CGJ n. 6/2013.





Secretaria da Micro e Pequena Empresa
Secretaria de Racionalização e Simplificação
Departamento de Registro Empresarial e Integração



CERTIDÃO SIMPLIFICADA DIGITAL

Certificamos que as informações abaixo constam dos documentos arquivados nesta Junta Comercial e são vigentes na data de sua expedição.

EMPRESA			
Nome Empresarial: INOVA TECH INFORMATICA LTDA			
Natureza Jurídica: SOCIEDADE EMPRESÁRIA LIMITADA			
NIRE(sede)	CNPJ	Arquivamento do ato Constitutivo	Início da atividade
42600356323	28.706.488/0001-96	22/09/2017	22/09/2017
Endereço: AVENIDA JUSCELINO K DE OLIVEIRA, 117 SALA:04, SEMINARIO, TAIÓ, SC - CEP: 89190000			
OBJETO SOCIAL			
COMÉRCIO VAREJISTA ESPECIALIZADO DE EQUIPAMENTOS E SUPRIMENTOS DE INFORMÁTICA; COMÉRCIO ATACADISTA DE EQUIPAMENTOS DE INFORMÁTICA; COMÉRCIO ATACADISTA DE EQUIPAMENTOS ELÉTRICOS DE USO PESSOAL E DOMÉSTICO; COMÉRCIO ATACADISTA DE MÁQUINAS, APARELHOS E EQUIPAMENTOS PARA USO AGROPECUÁRIO; PARTES E PEÇAS; COMÉRCIO ATACADISTA DE MÁQUINAS E EQUIPAMENTOS PARA USO INDUSTRIAL; PARTES E PEÇAS; COMERCIO VAREJISTA DE ARTIGOS DE CAMA, MESA E BANHO; COMÉRCIO VAREJISTA DE ARTIGOS DE COLCHOARIA; COMÉRCIO VAREJISTA DE ARTIGOS DE PAPELARIA; COMÉRCIO VAREJISTA DE ARTIGOS DE TAPEÇARIA, CORTINAS E PERSIANAS; COMÉRCIO VAREJISTA DE ARTIGOS ESPORTIVOS; COMÉRCIO VAREJISTA DE ARTIGOS MÉDICOS E ORTOPÉDICOS; COMÉRCIO VAREJISTA DE BICICLETAS E TRICICLOS; PEÇAS E ACESSÓRIOS; COMÉRCIO VAREJISTA DE BRINQUEDOS E ARTIGOS RECREATIVOS; COMÉRCIO VAREJISTA DE DISCOS, CDS, DVDS E FITAS; COMÉRCIO VAREJISTA DE FERRAGENS E FERRAMENTAS; COMÉRCIO VAREJISTA DE MATERIAIS DE CONSTRUÇÃO EM GERAL; COMÉRCIO VAREJISTA DE MATERIAL ELÉTRICO; COMÉRCIO VAREJISTA DE MÓVEIS; COMÉRCIO VAREJISTA DE OUTROS ARTIGOS DE USO DOMÉSTICO; COMÉRCIO VAREJISTA DE TECIDOS; COMÉRCIO VAREJISTA DE TINTAS E MATERIAIS PARA PINTURA; COMÉRCIO VAREJISTA DE VIDROS; COMÉRCIO VAREJISTA ESPECIALIZADO DE ELETRODOMÉSTICOS E EQUIPAMENTOS DE ÁUDIO E VÍDEO; COMÉRCIO VAREJISTA ESPECIALIZADO DE EQUIPAMENTOS DE TELEFONIA E COMUNICAÇÃO; COMÉRCIO VAREJISTA ESPECIALIZADO DE INSTRUMENTOS MUSICAIS E ACESSÓRIOS; INSTALAÇÃO E MANUTENÇÃO DE SISTEMAS CENTRAIS DE AR CONDICIONADO, DE VENTILAÇÃO E REFRIGERAÇÃO; MANUTENÇÃO E REPARAÇÃO DE MÁQUINAS E APARELHOS DE REFRIGERAÇÃO E VENTILAÇÃO PARA USO INDUSTRIAL E COMERCIAL; REPARAÇÃO E MANUTENÇÃO DE EQUIPAMENTOS ELETROELETRÔNICOS DE USO PESSOAL E DOMÉSTICO			
CAPITAL SOCIAL		PORTE	PRAZO DE DURAÇÃO
R\$ 100.000,00 CEM MIL REAIS		Empresa de pequeno porte	XXXXXX
R\$ Capital integralizado: 100.000,00 CEM MIL REAIS			
QUADRO SOCIOS E ADMINISTRADORES			
Nome/CPF	Participação R\$	Cond./Administrador	Término do mandato
FRANCIELI BAGATOLI 069.220.449-08	100.000,00	SOCIO	XX/XX/XXXX
FRANCIELI BAGATOLI 069.220.449-08	0,00	ADMINISTRADOR	XX/XX/XXXX

página: 1/2

239331834



CONTROLE: 10644026633529 CPF SOLICITANTE: 069.220.449-08 NIRE: 42600356323 EMITIDA: 20/06/2023 PROTOCOLO: 239331834



Secretaria da Micro e Pequena Empresa
Secretaria de Racionalização e Simplificação
Departamento de Registro Empresarial e Integração



CERTIDÃO SIMPLIFICADA DIGITAL

Certificamos que as informações abaixo constam dos documentos arquivados nesta Junta Comercial e são vigentes na data de sua expedição.

EMPRESA			
Nome Empresarial: INOVA TECH INFORMATICA LTDA			
Natureza Jurídica: SOCIEDADE EMPRESÁRIA LIMITADA			
NIRE(sede)	CNPJ	Arquivamento do ato Constitutivo	Início da atividade
42600356323	28.706.488/0001-96	22/09/2017	22/09/2017
Endereço: AVENIDA JUSCELINO K DE OLIVEIRA, 117 SALA:04, SEMINARIO, TAIÓ, SC - CEP: 89190000			
ÚLTIMO ARQUIVAMENTO		SITUAÇÃO	STATUS
Data	Número	REGISTRO ATIVO	SEM STATUS
10/12/2022	35249		
Ato: 002 - ALTERAÇÃO			
Evento: 480 - Transformação automática para LTDA (art. 41 da Lei no 14.195/21)			
FILIAL(AIS) NESTA UNIDADE DA FEDERAÇÃO OU FORA DELA			
NIRE: XXXXXX	CNPJ: XXXXXX		
Endereço: XXXXXX			
Observação			

FLORIANOPOLIS - SC, 20 de Junho de 2023

LUCIANO LEITE KOWALSKI SECRETÁRIO-GERAL EM EXERCÍCIO

239331834

página: 2/2



CONTROLE: 10644026633529 CPF SOLICITANTE: 069.220.449-08 NIRE: 42600356323 EMITIDA: 20/06/2023 PROTOCOLO: 239331834

**ATO DE ALTERAÇÃO Nº 2 DA
INOVA TECH INFORMATICA EIRELI
CNPJ nº 28.706.488/0001-96**



http://assinador.pscs.com.br/assinadorweb/autenticacao?chave1=ampwYhSCA9GXr1XhrDRiDQ&chave2=Ug8cwWspH_-ckGj5CvUIRA
ASSINADO DIGITALMENTE POR: 06922044908-FRANCIELI BAGATOLI

FRANCIELI BAGATOLI nacionalidade Brasileira, nascida em 24/05/1989, Solteira, Empresária, CPF nº 069.220.449-08, Carteira Nacional de Habilitação nº 04273836353, órgão expedidor DETRAN - SC, residente e domiciliada na Rua Alois Peiker, nº 137, Casa, Pe. Eduardo, Taió, SC, CEP 89.190-000, Brasil.

Titular da empresa de nome **INOVA TECH INFORMATICA EIRELI**, registrada nesta Junta Comercial do Estado de Santa Catarina, sob NIRE nº 42600356323, com sede Avenida Juscelino K. de Oliveira, 136, Sala:04, Seminário Taió, SC, CEP 89.190-000, devidamente inscrita no CNPJ/MF sob o nº 28.706.488/0001-96, delibera e ajusta a presente alteração, nos termos da Lei nº 10.406/2002, mediante as condições estabelecidas nas cláusulas seguintes:

ENDEREÇO

CLÁUSULA PRIMEIRA – A empresa passa a exercer suas atividades no seguinte endereço sito à **AVENIDA JUSCELINO K. DE OLIVEIRA, Nº 117, SALA 04, SEMINARIO, TAIÓ, SC, CEP 89.190-000.**

Em face das alterações acima, consolida-se o ato constitutivo, nos termos da Lei nº 10.406/2002, mediante as condições e cláusulas seguintes:

1ª Cláusula – A empresa gira sob o nome empresarial:

“INOVA TECH INFORMÁTICA EIRELI”

2ª Cláusula – A empresa tem a sua sede e foro na **Avenida Juscelino K de Oliveira, Nº 117, Sala 04, Seminário, CEP 89.190-000**, no Município de **Taió**, Estado de **Santa Catarina**.

3ª Cláusula – A empresa terá por objeto a atividade de **“Comércio Varejista Especializado De Equipamentos e Suprimentos de Informática; Comércio Atacadista de Equipamentos de Informática; Comércio Atacadista de Equipamentos Elétricos de uso pessoal e doméstico; Comércio Atacadista de Máquinas, Aparelhos e Equipamentos para uso agropecuário: Partes e Peças; Comércio Atacadista de Máquinas e Equipamentos para uso industrial: Partes e Peças; Comercio Varejista de Artigos de Cama, Mesa e Banho; Comércio Varejista de Artigos de Colchoaria; Comércio Varejista de Artigos de Papelaria; Comércio Varejista de Artigos De Tapeçaria, Cortinas e Persianas; Comércio Varejista de Artigos Esportivos; Comércio Varejista de Artigos Médicos e Ortopédicos; Comércio Varejista de Bicycletas e Triciclos; Peças e Acessórios; Comércio Varejista de Brinquedos e Artigos Recreativos; Comércio Varejista de Discos, CDS, DVDS e Fitas; Comércio Varejista de Ferragens e Ferramentas; Comércio Varejista de Materiais de Construção em Geral; Comércio Varejista de Material Elétrico; Comércio Varejista de Móveis; Comércio Varejista de outros artigos de uso doméstico; Comércio Varejista de Tecidos; Comércio Varejista de Tintas e Materiais para pintura; Comércio Varejista de Vidros; Comércio Varejista Especializado de Eletrodomésticos e Equipamentos de Áudio e Vídeo; Comércio Varejista Especializado de Equipamentos de**

Req: 81000000129587

Página 1



Junta Comercial do Estado de Santa Catarina

Certifico o Registro em 31/01/2020

Arquivamento 20204820650 Protocolo 204820650 de 29/01/2020 NIRE 42600356323

Nome da empresa INOVA TECH INFORMATICA EIRELI

Este documento pode ser verificado em <http://regin.jucesc.sc.gov.br/autenticacaoDocumentos/autenticacao.aspx>

Chancela 204976072140421

Esta cópia foi autenticada digitalmente e assinada em 31/01/2020 por Blasco Borges Barcellos - Secretario-geral

31/01/2020





**ATO DE ALTERAÇÃO Nº 2 DA
INOVA TECH INFORMATICA EIRELI
CNPJ nº 28.706.488/0001-96**

Telefonia e Comunicação; Comércio Varejista Especializado de Instrumentos Musicais e Acessórios; Instalação e Manutenção de Sistemas Centrais de Ar Condicionado, de Ventilação e Refrigeração; Manutenção e Reparação de Máquinas e Aparelhos de Refrigeração e Ventilação para uso industrial e comercial; Reparação e Manutenção de Equipamentos Eletroeletrônicos de uso pessoal e doméstico.”

4ª Cláusula – A empresa iniciou as suas atividades em **22 de Setembro de 2017**, e seu prazo de duração é indeterminado.

5ª Cláusula – A empresa poderá a qualquer tempo, abrir ou fechar filial ou outra dependência, mediante alteração contratual assinada pela empresária.

6ª Cláusula – O capital é de **R\$ 100.000,00** (Cem mil reais), em moeda corrente do país, totalmente integralizado neste ato de assinatura do instrumento.

7ª Cláusula – A responsabilidade do empresário é restrita ao valor de seu capital e responde exclusivamente pela integralização do mesmo.

8ª Cláusula – A administração da empresa caberá a titular **FRANCIELI BAGATOLI**, ficando incumbida de exercer todos os atos pertinentes e necessários ao exercício das atividades ora assumidas, bem como, de representá-la judicial e extrajudicialmente, ativa e passivamente perante todas as repartições e instituições financeiras, vedado, no entanto, o uso do nome empresarial em atividades estranhas ao interesse social ou assumir obrigações seja em favor do empresário ou de terceiros.

9ª Cláusula – Ao término de cada exercício social, em 31 de dezembro, o administrador prestará contas justificadas de sua administração, procedendo à elaboração do inventário, do balanço patrimonial e do balanço de resultado econômico, cabendo-lhe os lucros ou perdas apuradas.

10ª Cláusula – Nos quatro meses seguintes ao término do exercício social, o empresário deliberará sobre as contas e designará administrador(es) quando for o caso.

11ª Cláusula – O empresário poderá fixar uma retirada mensal, a título de Pró-labore, observadas as disposições regulamentares pertinentes.

12ª Cláusula – Falecendo ou interdito o empresário, a empresa continuará sua atividade com os herdeiros, sucessor e o incapaz. Não sendo possível ou inexistindo interesse destes, o valor de seus haveres será apurado e liquidado com base na situação patrimonial da sociedade, à data da resolução, verificada em balanço especialmente levantado.

13ª Cláusula – A Administradora declara, sob as penas da lei, que não está impedido de exercer a administração da empresa, por lei especial, ou em virtude de condenação criminal, ou por se encontrar sob os efeitos dela, a pena que vede, ainda que temporariamente, o acesso a cargos públicos, ou por crime falimentar, de prevaricação, peita ou suborno, concussão, peculato, ou contra

Req: 8100000129587

Página 2



Junta Comercial do Estado de Santa Catarina

31/01/2020

Certifico o Registro em 31/01/2020

Arquivamento 20204820650 Protocolo 204820650 de 29/01/2020 NIRE 42600356323

Nome da empresa INOVA TECH INFORMATICA EIRELI

Este documento pode ser verificado em <http://regin.jucesc.sc.gov.br/autenticacaoDocumentos/autenticacao.aspx>

Chancela 204976072140421

Esta cópia foi autenticada digitalmente e assinada em 31/01/2020 por Blasco Borges Barcellos - Secretario-geral

**ATO DE ALTERAÇÃO Nº 2 DA
INOVA TECH INFORMATICA EIRELI
CNPJ nº 28.706.488/0001-96**

a economia popular, contra o sistema financeiro nacional, contra normas de defesa da concorrência, contra as relações de consumo, fé pública, ou a propriedade.

14ª Cláusula – A titular **FRANCIELI BAGATOLI** declara que não participa de nenhuma outra empresa desta modalidade.

15ª Cláusula – Fica eleito o foro da Comarca de **Taió - SC**, para ação fundada no presente contrato, com exclusão expressa de qualquer outro, por mais privilegiado que seja.

TAIÓ - SC, 28 de janeiro de 2020.

FRANCIELI BAGATOLI



Req: 8100000129587

Página 3



Junta Comercial do Estado de Santa Catarina

31/01/2020

Certifico o Registro em 31/01/2020

Arquivamento 20204820650 Protocolo 204820650 de 29/01/2020 NIRE 42600356323

Nome da empresa INOVA TECH INFORMATICA EIRELI

Este documento pode ser verificado em <http://regin.jucesc.sc.gov.br/autenticacaoDocumentos/autenticacao.aspx>

Chancela 204976072140421

Esta cópia foi autenticada digitalmente e assinada em 31/01/2020 por Blasco Borges Barcellos - Secretario-geral



TERMO DE AUTENTICACAO

NOME DA EMPRESA	INOVA TECH INFORMATICA EIRELI
PROTOCOLO	204820650 - 29/01/2020
ATO	002 - ALTERACAO
EVENTO	021 - ALTERACAO DE DADOS (EXCETO NOME EMPRESARIAL)

MATRIZ

NIRE 42600356323
CNPJ 28.706.488/0001-96
CERTIFICO O REGISTRO EM 31/01/2020
SOB N: 20204820650

EVENTOS

051 - CONSOLIDACAO DE CONTRATO/ESTATUTO ARQUIVAMENTO: 20204820650



REPRESENTANTES QUE ASSINARAM DIGITALMENTE

Cpf: 06922044908 - FRANCIELI BAGATOLI





PREFEITURA DE SÃO LOURENÇO DA MATA

Paço Municipal



ANO: 2023

PROCESSO LICITATÓRIO Nº 047/2023
PREGÃO ELETRÔNICO PARA REGISTRO DE PREÇOS Nº
029/2023

CAPA DE ROSTO

DILIGENCIA.

EMPRESA: SM CORDEIRO DE MELO LTDA.

CNPJ.:05.560.250/0001-08.

Página 1 de 1



MINISTÉRIO DA FAZENDA
Secretaria da Receita Federal do Brasil
Procuradoria-Geral da Fazenda Nacional



**CERTIDÃO POSITIVA COM EFEITOS DE NEGATIVA DE DÉBITOS RELATIVOS AOS TRIBUTOS
FEDERAIS E À DÍVIDA ATIVA DA UNIÃO**

Nome: SM CORDEIRO DE MELO LTDA
CNPJ: 05.560.250/0001-08

Ressalvado o direito de a Fazenda Nacional cobrar e inscrever quaisquer dívidas de responsabilidade do sujeito passivo acima identificado que vierem a ser apuradas, é certificado que:

1. constam débitos administrados pela Secretaria da Receita Federal do Brasil (RFB) com exigibilidade suspensa nos termos do art. 151 da Lei nº 5.172, de 25 de outubro de 1966 - Código Tributário Nacional (CTN), ou objeto de decisão judicial que determina sua desconsideração para fins de certificação da regularidade fiscal, ou ainda não vencidos; e
2. não constam inscrições em Dívida Ativa da União (DAU) na Procuradoria-Geral da Fazenda Nacional (PGFN).

Conforme disposto nos arts. 205 e 206 do CTN, este documento tem os mesmos efeitos da certidão negativa.

Esta certidão é válida para o estabelecimento matriz e suas filiais e, no caso de ente federativo, para todos os órgãos e fundos públicos da administração direta a ele vinculados. Refere-se à situação do sujeito passivo no âmbito da RFB e da PGFN e abrange inclusive as contribuições sociais previstas nas alíneas 'a' a 'd' do parágrafo único do art. 11 da Lei nº 8.212, de 24 de julho de 1991.

A aceitação desta certidão está condicionada à verificação de sua autenticidade na Internet, nos endereços <<http://rfb.gov.br>> ou <<http://www.pgfn.gov.br>>.

Certidão emitida gratuitamente com base na Portaria Conjunta RFB/PGFN nº 1.751, de 2/10/2014.

Emitida às 15:35:06 do dia 09/06/2023 <hora e data de Brasília>.

Válida até 06/12/2023.

Código de controle da certidão: **3548.95A8.97E4.D475**

Qualquer rasura ou emenda invalidará este documento.



PODER JUDICIÁRIO DO ESTADO DE PERNAMBUCO

TRIBUNAL DE JUSTIÇANúcleo de Distribuição Processual - NUDIP 2º grau
Praça da República, s/n, bairro Santo Antônio
Fones nºs (081) 3182-0519 ou 3182-0594
CEP 50.010-040 RECIFE - PE**CERTIDÃO NEGATIVA
LICITAÇÃO**

VALIDADE 30 DIAS DA EMISSÃO

Data da Emissão: 29/06/2023 09h26min

Data de Validade: 29/07/2023

Nº da Certidão: 01502274/2023

Nº da Autenticidade: OI.6Q.BL.3X.0D

Os dados dos documentos constantes nesta certidão foram informados pelo solicitante, sua titularidade e autenticidade deverão ser conferidas pelo interessado, conforme o documento original

Razão Social: SM CORDEIRO DE MELO EIRELI

CNPJ: 05.560.250/0001-08

Inscrição Estadual: 03002309

Endereço Residencial: RUA JOÃO TEIXEIRA, 398

Compl:

Bairro: ESTÂNCIA

Cidade: Recife/PE

Certifico que NADA CONSTA nos registros de distribuição no Sistema Processo Judicial Eletrônico – PJe 2º Grau, implantado nas Unidades Judiciárias, no âmbito do Tribunal de Justiça do Estado de Pernambuco, AÇÃO DE FALÊNCIA, CONCORDATA, RECUPERAÇÃO JUDICIAL E RECUPERAÇÃO EXTRAJUDICIAL protocolada e que esteja em tramitação contra a pessoa acima identificada.

A presente certidão, em consonância com a legislação vigente, atende ao disposto na Instrução Normativa do TJPE nº 07 de 02/06/2014, na Resolução do CNJ nº 185 e na Lei 11.419/2006 e foi expedida gratuitamente através da Internet.

Observações:

A autenticidade desta certidão deverá ser confirmada no sítio eletrônico do Tribunal de Justiça do Estado de Pernambuco, através do link <https://www.tjpe.jus.br/certidaopje/xhtml/main.xhtml>, na opção - Validar Certidão Negativa de Processos Cíveis (PJe) - utilizando o número de autenticidade acima identificado.

Esta certidão não abrange os processos distribuídos antes da implantação do Sistema Processo Judicial Eletrônico PJe, no âmbito do Tribunal de Justiça de Pernambuco. O referido é verdade e dou fé.



**1º OFÍCIO DE DISTRIBUIÇÃO DA CAPITAL
FORUM DESEMBARGADOR RODOLFO AURELIANO
Av. Des. Guerra Barreto, s/n, térreo, Ilha Joana Bezerra - RECIFE/PE**

CERTIDÃO FALÊNCIA

JOSÉ GILSON DE OLIVEIRA CABRAL,

Titular do 1º Ofício de Contador –distribuidor da Comarca de Recife, Capital do Estado de PE

CERTIFICO, por me haver sido pedido que, conforme pesquisa realizada no sistema JUDWIN, onde são lançadas as distribuições do ofício, a meu cargo, **Seção CIVIL** no período de **05 (CINCO)** anos até a presente data, **não** encontrei **DISTRIBUIDO** Processo de **Falência, Concordata, Recuperação Judicial, inexistindo pedido de homologação judicial de plano de recuperação extrajudicial** em face de:

SM CORDEIRO DE MELO EIRELI, CPF/CNPJ: 05.250.560/0001-08.

Certifico ainda que, nesta comarca, podem ser obtidas certidões desse tipo de feito ajuizado em 1º grau, quanto aos processos eletrônicos do PJE, abrangendo todas as comarcas de PE, diretamente no site TJPE.JUS.BR.

ESSA CERTIDÃO NÃO INCLUI OS PROCESSOS DISTRIBUIDOS ANTES DO PRAZO ESTIPULADO NA PESQUISA, AINDA QUE EM TRAMITAÇÃO.

OBS: sem cobrança de taxa em cumprimento ao ofício circular nº 12/2016 de 04/07/2016

Pesquisa realizada em 12/06/2023 por Adriana Barbosa Lopes Matr 181541-5

1º DISTRIBUIDOR DA CAPITAL



Documento autenticado por: Adriana Barbosa Lopes
ANALISTA JUD/FUNCAO ADM - APJ - Informação
Autenticado em 12/06/2023 às 08:23
conforme art. 1º, III, "b", da Lei 11.419/2006
<https://autenticacaodocumentos.app.tjpe.jus.br>

Autenticação:
P3.P3.06.09.UF



Verificar Autenticidade

Certidão autêntica, mas fora da validade.

Preencha o campo abaixo apenas com números.

Código de autenticidade:

Digite os caracteres:



(/captcha/showAudio?

namespace=autenticidade_certidao&id=651ea8b025ac4)



Limpar campos

Enviar





PODER JUDICIÁRIO DO ESTADO DE PERNAMBUCO
TRIBUNAL DE JUSTIÇA

Fórum Des. Rodolfo Aureliano
Av. Desembargador Guerra Barreto, 200 – Térreo – Ala Sul, bairro Joana Bezerra
Fones nº (081) 3181-0400 (FAX)/ 3181-0476 e 3181-0470
CEP 50.090-700 - RECIFE - PE

**CERTIDÃO NEGATIVA
LICITAÇÃO**

VALIDADE 30 DIAS DA EMISSÃO

Data da Emissão: 29/06/2023 09h25min

Data de Validade: 29/07/2023

Nº da Certidão: 01502272/2023

Nº da Autenticidade: TI.RH.K3.78.R7

Os dados dos documentos constantes nesta certidão foram informados pelo solicitante, sua titularidade e autenticidade deverão ser conferidas pelo interessado, conforme o documento original

Razão Social: **SM CORDEIRO DE MELO EIRELI**

CNPJ: **05.560.250/0001-08**

Endereço Residencial: **RUA JOÃO TEIXEIRA, 398**

Bairro: **ESTÂNCIA**

Inscrição Estadual: **03002309**

Compl:

Cidade: **Recife/PE**

Certifico que NADA CONSTA nos registros de distribuição no Sistema Processo Judicial Eletrônico – PJe 1º Grau, implantado nas Unidades Judiciárias, no âmbito do Tribunal de Justiça do Estado de Pernambuco, AÇÃO DE FALÊNCIA, CONCORDATA, RECUPERAÇÃO JUDICIAL E RECUPERAÇÃO EXTRAJUDICIAL protocolada e que esteja em tramitação contra a pessoa acima identificada.

A presente certidão, em consonância com a legislação vigente, atende ao disposto na Instrução Normativa do TJPE nº 07 de 02/06/2014, na Resolução do CNJ nº 185 e na Lei 11.419/2006 e foi expedida gratuitamente através da Internet.

Observações:

A autenticidade desta certidão deverá ser confirmada no sítio eletrônico do Tribunal de Justiça do Estado de Pernambuco, através do link <https://www.tjpe.jus.br/certidaopje/xhtml/main.xhtml>, na opção - Validar Certidão Negativa de Processos Cíveis (PJe) - utilizando o número de autenticidade acima identificado.

Esta certidão não abrange os processos distribuídos antes da implantação do Sistema Processo Judicial Eletrônico PJe, no âmbito do Tribunal de Justiça de Pernambuco. O referido é verdade e dou fé.



FOLHA: 00001



http://assinador.pscs.com.br/assinadorweb/autenticacao?chave1=CS0hquyo7153Wkhscg1V79&chave2=biVYHkoEzXWAGXcK14Fdlw
ASSINADO DIGITALMENTE POR: 30437601404-SERGIO MURILO CORDEIRO DE MELO|31722270497-CLAUDIO TEIXEIRA DE SOUZA JUNIOR

TERMO DE ABERTURA

Contém estas demonstrações, 8 páginas numeradas seguidamente pelo processo eletrônico de dados totalmente escrituradas, de 00001 a 0008 e servirá de Balanço Patrimonial; Demonstração do resultado do exercício; Demonstração das Mutações do Patrimônio Líquido, indicadores de Desempenho e Notas Explicativas referente ao exercício findo em 31 de dezembro de 2022.

Razão Social: SM CORDEIRO DE MELO LTDA EPP
Endereço: JOAO TEIXEIRA, 398
Bairro: ESTANCIA
Cidade: RECIFE
Estado: PE
EP: 50.771-400
Registro na Junta (NIRE): 26600055665
Data do Registro: 26/09/2014
Inscrição Estadual: 0300138-52
C.N.P.J./C.P.F.: 05.560.250/0001-08
Data de Encerramento do Exercício Social: 31/12/2022

RECIFE , 31 de Dezembro de 2022

SERGIO MURILO CORDEIRO DE MELO
SÓCIO-ADMINISTRADOR
CPF: 304.376.014-04 - RG: 1.822.079
SDS/PE

CLÁUDIO TEIXEIRA DE SOUZA JÚNIOR
CONTADOR
CRC: PE- 019221/O-6
CPF: 317.222.704-97 - RG: 1796089
SSP/PE

08/05/2023



Certifico o Registro em 08/05/2023
Arquivamento 20239399129 de 08/05/2023 Protocolo 239399129 de 04/05/2023 NIRE 26600055665
Nome da empresa SM CORDEIRO DE MELO LTDA EPP
Este documento pode ser verificado em <http://redesim.jucepe.pe.gov.br/autenticacaodocumentos/autenticacao.aspx>
Chancela 69956062118549

CNPJ: 05.560.250/0001-08
NIRE nº 2660055665 de 26/09/2014
Consolidação: Empresa

Grau: 4

Encerrado em: 31/12/2022



ATIVO		1.066.102,70
ATIVO CIRCULANTE		804.667,15
DISPONIBILIDADE		423.976,27
CAIXA		66.245,00
BANCO CONTA MOVIMENTO		19.285,19
APLICACOES FINANCEIRAS		338.446,08
VALORES A RECEBER		14.268,77
VALORES A RECEBER		14.268,77
ADIANTAMENTOS ATIVOS		22.788,79
ADIANTAMENTOS PAGOS ADIANTAMENTOS		22.648,79
CAPITAL DE GIRO		140,00
ESTOQUE		339.284,57
ESTOQUE PARA PRODUTOS		339.284,57
IMPOSTOS A RECUPERAR		4.348,75
IMPOSTOS A RECUPERAR		4.348,75
ATIVO NAO CIRCULANTE		261.435,55
REALIZAVEL A LONGO PRAZO		175.449,34
CONTA CORRENTE COM SOCIOS - LP		175.449,34
IMOBILIZADO EM USO		85.986,21
IMOBILIZADOS EM USO		85.986,21
TOTAL DO ATIVO		1.066.102,70
PASSIVO		1.066.102,70
PASSIVO CIRCULANTE		423.784,50
OBRIGACOES A PAGAR		24.519,30
VALORES A PAGAR		24.519,30
EMPRESTIMOS E FINANCIAMENTOS		141.093,31
EMPRESTIMOS		141.093,31
OBRIGACOES E ENCARGOS SOCIAIS		9.322,16
OBRIGACOES TRABALHISTAS		3.484,69
ENCARGOS SOCIAIS PROVISOES		977,51
TRABALHISTAS		4.859,96
IMPOSTOS A RECOLHER		9.767,62
TRIBUTOS FEDERAIS PARCELAMENTO		7.899,21
TRIBUTARIO		1.868,41
ADIANTAMENTOS PASSIVOS		239.082,11
ADIANTAMENTOS RECEBIDOS		239.082,11
PASSIVO NAO CIRCULANTE		20.551,30
EXIGIVEL A LONGO PRAZO		20.551,30
EMPRESTIMOS E FINANCIAMENTOS		20.551,30
PATRIMONIO LIQUIDO		621.766,90
CAPITAL SOCIAL		351.000,00
CAPITAL REGISTRADO		351.000,00
RESERVAS		270.766,90
RESERVAS DE LUCROS		270.766,90
TOTAL DO PASSIVO		1.066.102,70

Essa demonstração foi elaborada com base na documentação disponibilizada pela SM CORDEIRO DE MELO EIRELI - EPP. Sob as penas da lei, declaramos que as informações aqui contidas são verdadeiras e nos responsabilizamos por todas elas. As informações foram extraídas das folhas nº 63 a 69 do livro Diário nº 24 registrado na Junta comercial do estado de Pernambuco sob nº 239399560 em 04/05/2023.

A sociedade não possui Conselho Fiscal instalado.
A Sociedade não possui Auditoria Independente

RECIFE, 31 de Dezembro de 2022

SERGIO MURILO CORDEIRO DE MELO SÓCIO-ADMINISTRADOR
CPF: 304.376.014-04 - RG: 1.822.079 SDS/PECLÁUDIO TEIXEIRA DE SOUZA JÚNIOR CONTADOR
CRC: PE- 019221/O-6
CPF: 317.222.704-97 - RG: 1796089 SSP/PE

08/05/2023



Certifico o Registro em 08/05/2023

Arquivamento 20239399129 de 08/05/2023 Protocolo 239399129 de 04/05/2023 NIRE 2660055665

Nome da empresa SM CORDEIRO DE MELO LTDA EPP

Este documento pode ser verificado em <http://redesim.jucepe.pe.gov.br/autenticacaodocumentos/autenticacao.aspx>

Chancela 69956062118549

http://assinador.pscs.com.br/assinadorweb/autenticacao?chave1=CS0hguf07153WkHsc6jV7g&chave2=biVYHk0tZXW7K14Fdlw
ASSINADO DIGITALMENTE POR: 30437601404-SERGIO MURILO CORDEIRO DE MELO | 31722270497-CLAUDIO TEIXEIRA DE SOUZA JUNIOR



RECEITA OPERACIONAL BRUTA	1.287.762,07
RECEITA BRUTA	1.287.762,07
RECEITA DE PRODUTOS E SERVICOS	1.287.762,07
DEDUÇÕES DA RECEITA BRUTA	129.279,45
DEDUCOES DE VENDAS	129.279,45
DEDUCOES DE VENDAS	129.279,45
DEVOLUCOES/CANCELAMENTOS/DESCO	21.176,00
IMPOSTOS SOBRE VENDAS	108.103,45
RECEITA LÍQUIDA	1.158.482,62
CUSTOS	1.059.614,13
CUSTOS OPERACIONAIS	1.059.614,13
CUSTOS OPERACIONAIS	1.059.614,13
CUSTOS DOS PRODUTOS E SERVICOS	1.059.614,13
LUCRO BRUTO	98.868,49
DESPESAS OPERACIONAIS	371.669,73
DESPESAS OPERACIONAIS	371.669,73
DESPESAS OPERACIONAIS GERAIS	371.669,73
DESPEZA COM PESSOAL	112.939,23
DESPESAS ADMINISTRATIVAS	258.730,50
RESULTADO ANTES DAS OPERAÇÕES FINANCEIRAS	-272.801,24
RECEITAS FINANCEIRAS	42.993,88
RECEITAS FINANCEIRAS	42.993,88
DESPESAS FINANCEIRAS	2.028,03
DESPESAS FINANCEIRAS	2.028,03
RESULTADO ANTES DAS PROVISÕES TRIBUTÁRIAS	-231.835,39
PREJUÍZO LÍQUIDO DO EXERCÍCIO	231.835,39

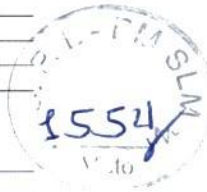

Essa demonstração foi elaborada com base na documentação disponibilizada pela SM CORDEIRO DE MELO EIRELI – EPP. Sob as penas da lei, declaramos que as informações aqui contidas são verdadeiras e nos responsabilizamos por todas elas. As informações foram extraídas das folhas nº 63 a 69 do livro Diário nº 24 registrado na junta comercial do estado de Pernambuco sob nº 239399560 em 04/05/2023. A sociedade não possui Conselho Fiscal instalado. A Sociedade não possui Auditoria Independente

RECIFE , 31 de Dezembro de 2022

SERGIO MURILO CORDEIRO DE MELO
SÓCIO-ADMINISTRADOR
CPF: 304.376.014-04 - RG: 1.822.079
SDS/PE

CLÁUDIO TEIXEIRA DE SOUZA JÚNIOR
CONTADOR
CRC: PE- 019221/O-6
CPF: 317.222.704-97 - RG: 1796089
SSP/PE

08/05/2023



Certifico o Registro em 08/05/2023
Arquivamento 20239399129 de 08/05/2023 Protocolo 239399129 de 04/05/2023 NIRE 26600055665
Nome da empresa SM CORDEIRO DE MELO LTDA EPP
Este documento pode ser verificado em <http://redesim.jucepe.pe.gov.br/autenticacaodocumentos/autenticacao.aspx>
Chancela 69956062118549

http://assinador.pscs.com.br/assinadorweb/autenticacao?chave1=CS0hquYo7153WkHScG1V7g&chave2=biVYHkoZxWAGxck14Fdlw
ASSINADO DIGITALMENTE POR: 30437601404-SERGIO MURILO CORDEIRO DE MELO|31722270497-CLAUDIO TEIXEIRA DE SOUZA JUNIOR

CNPJ: 05.560.250/0001-08
NIRE nº 26600055665 de 26/09/2014

Mês/



	Capital social	Reserva de Capital	Reserva de lucros a realizar	Lucros ou prejuízos acumulados	Total do Patrimônio Líquido
Saldos Iniciais	351.000,00	0,00	461.454,21	0,00	812.454,21
Capital Social	0,00	0,00	0,00	0,00	0,00
Reservas	0,00	0,00	-190.687,31	190.687,31	0,00
Resultado do Exercício	0,00	0,00	0,00	-231.835,39	-231.835,39
Ajuste de Exercício Anterior	0,00	0,00	0,00	41.148,08	41.148,08
Transações de Capital com os Sócios	0,00	0,00	-190.687,31	0,00	-190.687,31
Outras Transações de Capital	0,00	0,00	0,00	0,00	0,00
Outros Resultados Abrangentes	0,00	0,00	0,00	0,00	0,00
Saldos Finais	351.000,00	0,00	270.766,90	0,00	621.766,90

Essa demonstração foi elaborada com base na documentação disponibilizada pela SM CORDEIRO DE MELO EIRELI – EPP. Sob as penas da lei, declaramos que as informações aqui contidas são verdadeiras e nos responsabilizamos por todas elas. As informações foram extraídas das folhas nº 63 a 69 do livro Diário nº 24 registrado na junta comercial do estado de Pernambuco sob nº 239399560 em 04/05/2023. A sociedade não possui Conselho Fiscal instalado. A Sociedade não possui Auditoria Independente

RECIFE, 31 de Dezembro de 2022



SERGIO MURILO CORDEIRO DE MELO
SÓCIO-ADMINISTRADOR
CPF: 304.376.014-04 - RG: 1.822.079
SDS/PE

CLÁUDIO TEIXEIRA DE SOUZA JÚNIOR
CONTADOR
CRC: PE- 019221/O-6
CPF: 317.222.704-97 - RG: 1796089
SSP/PE

08/05/2023



Certifico o Registro em 08/05/2023
Arquivamento 20239399129 de 08/05/2023 Protocolo 239399129 de 04/05/2023 NIRE 26600055665
Nome da empresa SM CORDEIRO DE MELO LTDA EPP
Este documento pode ser verificado em <http://redesim.jucepe.pe.gov.br/autenticacaodocumentos/autenticacao.aspx>
Chancela 69956062118549

http://assinador.pscs.com.br/assinadorweb/autenticacao?chave1=CS0huy07153MKHSc6jV7g&chave2=biVYHk0tZXw7Ck14Fdlw
SERGIO MURILO CORDEIRO DE MELO | 31722270497 - CLAUDIO TEIXEIRA DE SOUZA JUNIOR

SM CORDEIRO DE MELO LTDA
CNPJ: 05.560.250/0001-08
NIRE: 26.6.0005566-5 de 26/09/2014



FOLHA: 05



http://assinador.pscs.com.br/assinadorweb/autenticacao?chave1=C50hquYo7153WkhsCg1V7g&chave2=biVYHkoZxWAGXcK14FDLw
ASSINADO DIGITALMENTE POR: 30437601404-SERGIO MERRILO CORDEIRO DE MELO|31722270497-CLAUDIO TEIXEIRA DE SOUZA JUNIOR

NOTAS EXPLICATIVAS ÀS DEMONSTRAÇÕES CONTÁBEIS PARA OS EXERCÍCIOS FINDOS EM 31 DE DEZEMBRO DE 2022
(Em reais, exceto quando de outra forma indicado)

1) CONTEXTO OPERACIONAL

A **SM CORDEIRO DE MELO LTDA**, inscrita no CNPJ: **05.560.250/0001-08** é uma sociedade empresária limitada, com sede e foro na cidade Recife/PE, tendo como objeto Comércio varejista especializado de eletrodomésticos e equipamentos de áudio e vídeo, Instalação de máquinas e equipamentos industriais, Montagem de estruturas metálicas, Instalação e manutenção elétrica, Instalação e manutenção de sistemas centrais de ar condicionado, de ventilação e refrigeração, Instalação de portas, janelas, tetos, divisórias e armários embutidos de qualquer material, Outras obras de acabamento da construção, Comércio atacadista de máquinas e equipamentos para uso comercial; partes e peças, Comércio atacadista de bombas e compressores; partes e peças, Comércio varejista de ferragens e ferramentas, Comércio varejista especializado de equipamentos e suprimentos de informática, Comércio varejista de móveis, Comércio varejista especializado de peças e acessórios para aparelhos eletroeletrônicos para uso doméstico, exceto informática e comunicação, Comércio varejista de artigos de tapeçaria, cortinas e persianas, Comércio varejista de equipamentos para escritório, Aluguel de móveis, utensílios e aparelhos de uso doméstico e pessoal; instrumentos musicais, Reparação e manutenção de computadores e de equipamentos periféricos, Reparação e manutenção de equipamentos eletroeletrônicos de uso pessoal e doméstico, Reparação de artigos do mobiliário com início de atividades em 26/03/2003.

2) APRESENTAÇÃO DAS DEMONSTRAÇÕES CONTÁBEIS

As demonstrações contábeis foram elaboradas em consonância com os Princípios Fundamentais de Contabilidade e demais práticas emanadas da legislação societária brasileira.

3) PRINCIPAIS PRÁTICAS CONTÁBEIS

3.1) Regime de Apuração

O resultado é apurado pelo regime de competência

3.2) Direitos e obrigações

Estão demonstrados pelos valores históricos.

3.3) Impostos Federais

A empresa está no regime do Simples Nacional e contabiliza os encargos tributários pelo regime de competência.

Essa demonstração foi elaborada com base na documentação disponibilizada pela SM CORDEIRO DE MELO EIRELI – EPP. Sob as penas da lei, declaramos que as informações aqui contidas são verdadeiras e nos responsabilizamos por todas elas. As informações foram extraídas das folhas nº 63 a 69 do livro Diário nº 24 registrado na junta comercial do estado de Pernambuco sob nº 239399560 em 04/05/2023. A sociedade não possui Conselho Fiscal instalado. A Sociedade não possui Auditoria Independente

RECIFE , 31 de Dezembro de 2022

08/05/2023



Certifico o Registro em 08/05/2023

Arquivamento 20239399129 de 08/05/2023 Protocolo 239399129 de 04/05/2023 NIRE 26600055665

Nome da empresa SM CORDEIRO DE MELO LTDA EPP

Este documento pode ser verificado em <http://redesim.jucepe.pe.gov.br/autenticacaodocumentos/autenticacao.aspx>

Chancela 69956062118549

SM CORDEIRO DE MELO LTDA
CNPJ: 05.560.250/0001-08
NIRE: 26.6.0005566-5 de 26/09/2014

4) CAPITAL SOCIAL

O capital social é de R\$ 351.000,00 (trezentos e cinquenta mil reais), dividido em 351.000 quotas de R\$ 1,00 (um real) cada, totalmente integralizado, apresentando a seguinte composição:

SERGIO MURILO CORDEIRO DE MELO - Participa com 100%

Essa demonstração foi elaborada com base na documentação disponibilizada pela SM CORDEIRO DE MELO EIRELI – EPP. Sob as penas da lei, declaramos que as informações aqui contidas são verdadeiras e nos responsabilizamos por todas elas. As informações foram extraídas das folhas nº 63 a 69 do livro Diário nº 24 registrado na junta comercial do estado de Pernambuco sob nº 239399560 em 04/05/2023. A sociedade não possui Conselho Fiscal instalado. A Sociedade não possui Auditoria Independente

RECIFE , 31 de Dezembro de 2022

SERGIO MURILO CORDEIRO DE MELO
SÓCIO-ADMINISTRADOR
 CPF: 304.376.014-04 - RG: 1.822.079
 SDS/PE

CLÁUDIO TEIXEIRA DE SOUZA JÚNIOR
CONTADOR
 CRC: PE- 019221/O-6
 CPF: 317.222.704-97 - RG: 1796089
 SSP/PE

08/05/2023



Certifico o Registro em 08/05/2023
 Arquivamento 20239399129 de 08/05/2023 Protocolo 239399129 de 04/05/2023 NIRE 26600055665
 Nome da empresa SM CORDEIRO DE MELO LTDA EPP
 Este documento pode ser verificado em <http://redesim.jucepe.pe.gov.br/autenticacaodocumentos/autenticacao.aspx>
 Chancela 69956062118549



http://assinador.pscs.com.br/assinadordweb/autenticacao?chave1=CS0hguf07153MkhsGjV7g&chave2=biYTHKotZxw...K14PdIw
 ASSINADO DIGITALMENTE POR: 30437601404--SERGIO MURILO CORDEIRO DE MELO|31722270497--CLAUDIO TEIXEIRA DE SOUZA JUNIOR



ÍNDICES ECONÔMICOS EM 31 DE DEZEMBRO DE 2022

$$\text{LG} = \frac{\text{Ativo Circulante} + \text{Realizável a Longo Prazo}}{\text{Passivo Circulante} + \text{Passivo Não Circulante}} = \frac{980.116,49}{444.335,80} \quad \text{LG} = 2,21$$

A empresa possui R\$ 1,44 para cada R\$ 1,00 de dívida.

$$\text{SG} = \frac{\text{Ativo Total}}{\text{Passivo Circulante} + \text{Passivo Não Circulante}} = \frac{1.066.102,70}{444.335,80} \quad \text{SG} = 2,40$$

A empresa possui R\$ 1,56 de ativos para cada R\$ 1,00 de dívida.

$$\text{LC} = \frac{\text{Ativo Circulante}}{\text{Passivo Circulante}} = \frac{804.667,15}{423.784,50} \quad \text{LC} = 1,90$$

A empresa possui R\$ 1,57 de ativos de curto prazo para cada R\$ 1,00 de dívidas a curto prazo.

$$\text{CGL} = \frac{\text{Ativo Circulante} - \text{Passivo Circulante}}{\text{Passivo Circulante} + \text{Passivo Não Circulante}} = \frac{380.882,65}{444.335,80} \quad \text{CGL} = 380.882,65$$

Caso a empresa liquidasse todos os seus débitos de curto prazo, restariam R\$ 279.318,24 de ativos de curto prazo

$$\text{EG} = \frac{\text{Passivo Circulante} + \text{Passivo Não Circulante}}{\text{Ativo Total}} = \frac{444.335,80}{1.066.102,70} \quad \text{EG} = 0,42$$

As dívidas da empresa representam 64% de todos os seus bens e direitos.

Recife / PE, 31 de Dezembro de 2022

Esta demonstração foi elaborada com base na documentação disponibilizada pela SM CORDEIRO DE MELO EIRELI – EPP. Sob as penas da lei, declaramos que as informações aqui contidas são verdadeiras e nos responsabilizamos por todas elas. As informações foram extraídas das folhas nº 63 a 69 do livro Diário nº 24 registrado na junta comercial do estado de Pernambuco sob nº 239399560 em 04/05/2023. A sociedade não possui Conselho Fiscal instalado. A Sociedade não possui Auditoria Independente

SERGIO MURILO CORDEIRO DE MELO
SÓCIO-ADMINISTRADOR
CPF: 304.376.014-04 - RG: 1.822.079
SDS/PE

CLÁUDIO TEIXEIRA DE SOUZA JÚNIOR
CONTADOR
CRC: PE- 019221/O-6
CPF: 317.222.704-97 - RG: 1796089
SSP/PE

08/05/2023





FOLHA: 00008

http://assinador.pscs.com.br/assinadorweb/autenticacao?chave1=CS0hguxo7l53WkhScGjV7g&chave2=biVYHKOtZXw7GK14Fdlw
ASSINADO DIGITALMENTE POR: 30437601404-SERGIO MURILO CORDEIRO DE MELO|31722270497-CLAUDIO TEIXEIRA DE SOUZA JUNIOR



TERMO DE ENCERRAMENTO

Contém estas demonstrações, 8 páginas numeradas seguidamente pelo processo eletrônico de dados totalmente escrituradas, de 00001 a 0008 e servirá de Balanço Patrimonial; Demonstração do resultado do exercício; Demonstração das Mutações do Patrimônio Líquido, indicadores de Desempenho e Notas Explicativas referente ao exercício findo em 31 de dezembro de 2022.

Razão Social: SM CORDEIRO DE MELO LTDA EPP
Endereço: JOAO TEIXEIRA, 398
Bairro: ESTANCIA
Cidade: RECIFE
Estado: PE
CEP: 50.771-400
Registro na Junta (NIRE): 26600055665
Data do Registro: 26/09/2014
Inscrição Estadual: 0300138-52
C.N.P.J./C.P.F.: 05.560.250/0001-08

RECIFE, 31 de Dezembro de 2022

SERGIO MURILO CORDEIRO DE MELO
SÓCIO-ADMINISTRADOR
CPF: 304.376.014-04 - RG: 1.822.079
SDS/PE

CLÁUDIO TEIXEIRA DE SOUZA JÚNIOR
CONTADOR
CRC: PE- 019221/O-6
CPF: 317.222.704-97 - RG: 1796089
SSP/PE

08/05/2023



Certifico o Registro em 08/05/2023
Arquivamento 20239399129 de 08/05/2023 Protocolo 239399129 de 04/05/2023 NIRE 26600055665
Nome da empresa SM CORDEIRO DE MELO LTDA EPP
Este documento pode ser verificado em <http://redesim.jucepe.pe.gov.br/autenticacaodocumentos/autenticacao.aspx>
Chancela 69956062118549



TERMO DE AUTENTICAÇÃO

NOME DA EMPRESA	SM CORDEIRO DE MELO LTDA EPP
PROTOCOLO	239399129 - 04/05/2023
ATO	223 - BALANCO PUBLICADO
EVENTO	223 - BALANCO PUBLICADO

MATRIZ

NIRE 26600055665
CNPJ 05.560.250/0001-08
CERTIFICO O REGISTRO EM 08/05/2023
SOB N: 20239399129

REPRESENTANTES QUE ASSINARAM DIGITALMENTE

Cpf: 30437601404 - SERGIO MURILO CORDEIRO DE MELO - Assinado em 08/05/2023 às 09:47:59
Cpf: 31722270497 - CLAUDIO TEIXEIRA DE SOUZA JUNIOR - Assinado em 08/05/2023 às 09:41:37

Assinado eletronicamente por
JOAO PAULO ROCHA DAMASCENO
Secretário-Geral

08/05/2023

ESTADO DE PERNAMBUCO
MUNICÍPIO DE SÃO LOURENÇO DA MATA



COMISSÃO PERMANENTE DE LICITAÇÃO
CONVOCAÇÃO PARA RETOMADA DO PREGÃO ELETRÔNICO Nº
029.2023

PROCESSO LICITATÓRIO Nº 047/2023 – PREGÃO ELETRÔNICO Nº 029/2023. Objeto: Registro de Preço para eventual Contratação de empresa especializada para fornecimento parcelado de Eletrodomésticos para atender as necessidades das Escolas da rede municipal de ensino de São Lourenço da Mata – PE, conforme condições, quantidades e exigências estabelecidas no Termo de Referência, Anexo I do Edital. O Município de São Lourenço da Mata, por meio da sua Pregoeira, convoca aos participantes do pregão acima epígrafado para a sessão de continuidade que ocorrerá do dia 18 de outubro de 2023, às 11:00 (onze horas). REFERÊNCIA DE TEMPO: horário de Brasília (DF). LOCAL: Portal Bolsa Nacional de Compras – BNC www.bnc.org.br.

São Lourenço da Mata, 16 de outubro de 2023.

JOSELANE MARIA SILVA
Pregoeira

Publicado por:
Joselane Maria Silva
Código Identificador:92D0976B

Matéria publicada no Diário Oficial dos Municípios do Estado de Pernambuco no dia 17/10/2023. Edição 3448
A verificação de autenticidade da matéria pode ser feita informando o código identificador no site:
<https://www.diariomunicipal.com.br/amupe/>

ESTADO DE PERNAMBUCO
MUNICÍPIO DE SÃO LOURENÇO DA MATA

COMISSÃO PERMANENTE DE LICITAÇÃO
CONVOCAÇÃO PARA RETOMADA DO PREGÃO ELETRÔNICO Nº
029.2023



PROCESSO LICITATÓRIO Nº 047/2023 – PREGÃO ELETRÔNICO Nº 029/2023. Objeto: Registro de Preço para eventual Contratação de empresa especializada para fornecimento parcelado de Eletrodomésticos para atender as necessidades das Escolas da rede municipal de ensino de São Lourenço da Mata – PE, conforme condições, quantidades e exigências estabelecidas no Termo de Referência, Anexo I do Edital. O Município de São Lourenço da Mata, por meio da sua Pregoeira, convoca aos participantes do pregão acima epigrafado para a sessão de continuidade que ocorrerá do dia 20 de outubro de 2023, às 13:00 (treze horas). REFERÊNCIA DE TEMPO: horário de Brasília (DF). LOCAL: Portal Bolsa Nacional de Compras – BNC www.bnc.org.br.

São Lourenço da Mata, 19 de outubro de 2023.

JOSELANE MARIA SILVA
Pregoeira

Publicado por:
Joselane Maria Silva
Código Identificador: 164AA4D4

Matéria publicada no Diário Oficial dos Municípios do Estado de Pernambuco no dia 19/10/2023. Edição 3450
A verificação de autenticidade da matéria pode ser feita informando o código identificador no site:
<https://www.diariomunicipal.com.br/amupe/>



TRIBUNAL DE CONTAS DA UNIÃO



Consulta Consolidada de Pessoa Jurídica

Este relatório tem por objetivo apresentar os resultados consolidados de consultas eletrônicas realizadas diretamente nos bancos de dados dos respectivos cadastros. A responsabilidade pela veracidade do resultado da consulta é do Órgão gestor de cada cadastro consultado. A informação relativa à razão social da Pessoa Jurídica é extraída do Cadastro Nacional da Pessoa Jurídica, mantido pela Receita Federal do Brasil.

Consulta realizada em: 19/10/2023 13:23:44

Informações da Pessoa Jurídica:

Razão Social: **BT COMERCIO INTELIGENTE LTDA**
CNPJ: **45.329.312/0001-81**

Resultados da Consulta Eletrônica:

Órgão Gestor: **TCU**
Cadastro: **Licitantes Inidôneos**
Resultado da consulta: **Nada Consta**

Para acessar a certidão original no portal do órgão gestor, clique [AQUI](#).

Órgão Gestor: **CNJ**
Cadastro: **CNIA - Cadastro Nacional de Condenações Cíveis por Ato de Improbidade Administrativa e Inelegibilidade**
Resultado da consulta: **Nada Consta**

Para acessar a certidão original no portal do órgão gestor, clique [AQUI](#).

Órgão Gestor: **Portal da Transparência**
Cadastro: **Cadastro Nacional de Empresas Inidôneas e Suspensas**
Resultado da consulta: **Nada Consta**

Para acessar a certidão original no portal do órgão gestor, clique [AQUI](#).

Órgão Gestor: **Portal da Transparência**
Cadastro: **CNEP - Cadastro Nacional de Empresas Punidas**
Resultado da consulta: **Nada Consta**

Para acessar a certidão original no portal do órgão gestor, clique [AQUI](#).

Obs: A consulta consolidada de pessoa jurídica visa atender aos princípios de simplificação e racionalização de serviços públicos digitais. Fundamento legal: Lei nº 12.965, de 23 de abril de 2014, Lei nº 13.460, de 26 de junho de 2017, Lei nº 13.726, de 8 de outubro de 2018, Decreto nº 8.638 de 15, de janeiro de 2016.



TRIBUNAL DE CONTAS DA UNIÃO



Consulta Consolidada de Pessoa Jurídica

Este relatório tem por objetivo apresentar os resultados consolidados de consultas eletrônicas realizadas diretamente nos bancos de dados dos respectivos cadastros. A responsabilidade pela veracidade do resultado da consulta é do Órgão gestor de cada cadastro consultado. A informação relativa à razão social da Pessoa Jurídica é extraída do Cadastro Nacional da Pessoa Jurídica, mantido pela Receita Federal do Brasil.

Consulta realizada em: 19/10/2023 13:22:15

Informações da Pessoa Jurídica:

Razão Social: **INOVA TECH INFORMATICA LTDA**
CNPJ: **28.706.488/0001-96**

Resultados da Consulta Eletrônica:

Órgão Gestor: **TCU**
Cadastro: **Licitantes Inidôneos**
Resultado da consulta: **Nada Consta**

Para acessar a certidão original no portal do órgão gestor, clique [AQUI](#).

Órgão Gestor: **CNJ**
Cadastro: **CNIA - Cadastro Nacional de Condenações Cíveis por Ato de Improbidade Administrativa e Inelegibilidade**
Resultado da consulta: **Nada Consta**

Para acessar a certidão original no portal do órgão gestor, clique [AQUI](#).

Órgão Gestor: **Portal da Transparência**
Cadastro: **Cadastro Nacional de Empresas Inidôneas e Suspensas**
Resultado da consulta: **Nada Consta**

Para acessar a certidão original no portal do órgão gestor, clique [AQUI](#).

Órgão Gestor: **Portal da Transparência**
Cadastro: **CNEP - Cadastro Nacional de Empresas Punidas**
Resultado da consulta: **Nada Consta**

Para acessar a certidão original no portal do órgão gestor, clique [AQUI](#).

Obs: A consulta consolidada de pessoa jurídica visa atender aos princípios de simplificação e racionalização de serviços públicos digitais. Fundamento legal: Lei nº 12.965, de 23 de abril de 2014, Lei nº 13.460, de 26 de junho de 2017, Lei nº 13.726, de 8 de outubro de 2018, Decreto nº 8.638 de 15, de janeiro de 2016.



TRIBUNAL DE CONTAS DA UNIÃO



Consulta Consolidada de Pessoa Jurídica

Este relatório tem por objetivo apresentar os resultados consolidados de consultas eletrônicas realizadas diretamente nos bancos de dados dos respectivos cadastros. A responsabilidade pela veracidade do resultado da consulta é do Órgão gestor de cada cadastro consultado. A informação relativa à razão social da Pessoa Jurídica é extraída do Cadastro Nacional da Pessoa Jurídica, mantido pela Receita Federal do Brasil.

Consulta realizada em: 19/10/2023 13:20:35

Informações da Pessoa Jurídica:

Razão Social: **SM CORDEIRO DE MELO LTDA**
CNPJ: **05.560.250/0001-08**

Resultados da Consulta Eletrônica:

Órgão Gestor: **TCU**
Cadastro: **Licitantes Inidôneos**
Resultado da consulta: **Nada Consta**

Para acessar a certidão original no portal do órgão gestor, clique [AQUI](#).

Órgão Gestor: **CNJ**
Cadastro: **CNIA - Cadastro Nacional de Condenações Cíveis por Ato de Improbidade Administrativa e Inelegibilidade**
Resultado da consulta: **Nada Consta**

Para acessar a certidão original no portal do órgão gestor, clique [AQUI](#).

Órgão Gestor: **Portal da Transparência**
Cadastro: **Cadastro Nacional de Empresas Inidôneas e Suspensas**
Resultado da consulta: **Nada Consta**

Para acessar a certidão original no portal do órgão gestor, clique [AQUI](#).

Órgão Gestor: **Portal da Transparência**
Cadastro: **CNEP - Cadastro Nacional de Empresas Punidas**
Resultado da consulta: **Nada Consta**

Para acessar a certidão original no portal do órgão gestor, clique [AQUI](#).

Obs: A consulta consolidada de pessoa jurídica visa atender aos princípios de simplificação e racionalização de serviços públicos digitais. Fundamento legal: Lei nº 12.965, de 23 de abril de 2014, Lei nº 13.460, de 26 de junho de 2017, Lei nº 13.726, de 8 de outubro de 2018, Decreto nº 8.638 de 15, de janeiro de 2016.



TRIBUNAL DE CONTAS DA UNIÃO

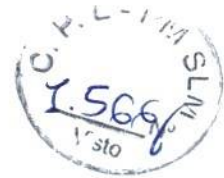

Consulta Consolidada de Pessoa Jurídica

Este relatório tem por objetivo apresentar os resultados consolidados de consultas eletrônicas realizadas diretamente nos bancos de dados dos respectivos cadastros. A responsabilidade pela veracidade do resultado da consulta é do Órgão gestor de cada cadastro consultado. A informação relativa à razão social da Pessoa Jurídica é extraída do Cadastro Nacional da Pessoa Jurídica, mantido pela Receita Federal do Brasil.

Consulta realizada em: 19/10/2023 13:25:35

Informações da Pessoa Jurídica:

Razão Social: **FERRUDD COMERCIAL LTDA**
CNPJ: **03.036.083/0001-67**

Resultados da Consulta Eletrônica:

Órgão Gestor: **TCU**
Cadastro: **Licitantes Inidôneos**
Resultado da consulta: **Nada Consta**

Para acessar a certidão original no portal do órgão gestor, clique [AQUI](#).

Órgão Gestor: **CNJ**
Cadastro: **CNIA - Cadastro Nacional de Condenações Cíveis por Ato de Improbidade Administrativa e Inelegibilidade**
Resultado da consulta: **Nada Consta**

Para acessar a certidão original no portal do órgão gestor, clique [AQUI](#).

Órgão Gestor: **Portal da Transparência**
Cadastro: **Cadastro Nacional de Empresas Inidôneas e Suspensas**
Resultado da consulta: **Nada Consta**

Para acessar a certidão original no portal do órgão gestor, clique [AQUI](#).

Órgão Gestor: **Portal da Transparência**
Cadastro: **CNEP - Cadastro Nacional de Empresas Punidas**
Resultado da consulta: **Nada Consta**

Para acessar a certidão original no portal do órgão gestor, clique [AQUI](#).

Obs: A consulta consolidada de pessoa jurídica visa atender aos princípios de simplificação e racionalização de serviços públicos digitais. Fundamento legal: Lei nº 12.965, de 23 de abril de 2014, Lei nº 13.460, de 26 de junho de 2017, Lei nº 13.726, de 8 de outubro de 2018, Decreto nº 8.638 de 15, de janeiro de 2016.



PREFEITURA DE SÃO LOURENÇO DA MATA

Paço Municipal



ANO: 2023

PROCESSO LICITATÓRIO Nº 047/2023
PREGÃO ELETRÔNICO PARA REGISTRO DE PREÇOS Nº
029/2023

FOLHA DE ROSTO
RELATÓRIOS FINAIS

**SECRETARIA MUNICIPAL DE EDUCACAO
SÃO LOURENÇO DA MATA-PE**



VENCEDORES DO PROCESSO - FINAL

PREGÃO ELETRÔNICO Nº 029/2023
Processo Administrativo Nº 047/2023
Tipo: REGISTRO DE PREÇO
PREGOEIRO: JOSELANE MARIA SILVA
Data de Publicação: 16/06/2023 07:20:28

TOTAL DO PROCESSO: **363.146,00**

BT COMERCIO INTELIGENTE LTDA **45.329.312/0001-81** **69.000,00**

LOTE 1 Quant.: 1 Num: 017 Lance: 690,00 **Total: 69.000,00**

Item: 1 Unidade: UND Marca: KARINA Modelo: K-20-220v

Descrição: BEBEDOURO ÁGUA GARRAFÃO – MATERIAL: AÇO GALVANIZADO, TIPO: ELÉTRICO DE COLUNA, ACABAMENTO EXTERNO: PINTURA EPOXI PÓ, CAPACIDADE: 20 L, VOLTAGEM:220 V, COR: BRANCA, CARACTERÍSTICAS ADICIONAIS: GÁS R 134 A, 2 TORNEIRAS. PAINEL FRONTAL EM PLÁSTICO – CATMAT 401656

Quantidade: 100 Val. Ref.: 745,46 **Valor Unit.: 690,00** Total Item: 69.000,00

INOVA TECH INFORMATICA EIRELI **28.706.488/0001-96** **232.146,00**

LOTE 2 Quant.: 1 Num: 089 Lance: 3.799,00 **Total: 87.377,00**

Item: 1 Unidade: UND Marca: ELECTROLUX Modelo: H550

Descrição: FREEZER – TIPO: HORIZONTAL, CAPACIDADE: 510L OU SUPERIOR, QUANTIDADE TAMPAS: 2 UN, SISTEMA DEGELO: MANUAL, COR: BRANCA, TEMPERATURA OPERAÇÃO:(-16 À -20°) E (+1 À +7°) °C, TENSÃO ALIMENTAÇÃO:220 V, CARACTERÍSTICAS ADICIONAIS: FECHADURA DE SEGURANÇA, DRENO FRONTAL COM TAMPA E RODÍZIOS – CATMAT 445210

Quantidade: 23 Val. Ref.: 4.077,57 **Valor Unit.: 3.799,00** Total Item: 87.377,00

LOTE 3 Quant.: 1 Num: 125 Lance: 3.799,00 **Total: 26.593,00**

Item: 1 Unidade: UND Marca: ELECTROLUX Modelo: H550

Descrição: FREEZER – TIPO: HORIZONTAL, CAPACIDADE: 510L OU SUPERIOR, QUANTIDADE TAMPAS: 2 UN, SISTEMA DEGELO: MANUAL, COR: BRANCA, TEMPERATURA OPERAÇÃO:(-16 À -20°) E (+1 À +7°) °C, TENSÃO ALIMENTAÇÃO:220 V, CARACTERÍSTICAS ADICIONAIS: FECHADURA DE SEGURANÇA, DRENO FRONTAL COM TAMPA E RODÍZIOS – CATMAT 445210

Quantidade: 7 Val. Ref.: 4.077,57 **Valor Unit.: 3.799,00** Total Item: 26.593,00

LOTE 4 Quant.: 1 Num: 125 Lance: 688,00 **Total: 20.640,00**

Item: 1 Unidade: UND Marca: JL COLOMBO Modelo: 6L/BR

Descrição: LIQUIDIFICADOR INDUSTRIAL – MATERIAL COPO: AÇO INOXIDÁVEL, MATERIAL BASE: ALUMÍNIO, LARGURA:280 MM, ALTURA:720 MM, PESO:12,50 KG, CAPACIDADE: 6L, POTÊNCIA MOTOR:0,50 CV, TENSÃO NOMINAL:110/220 V, APLICAÇÃO: INDUSTRIAL – CATMAT 272867

Quantidade: 30 Val. Ref.: 844,13 **Valor Unit.: 688,00** Total Item: 20.640,00

LOTE 5 Quant.: 1 Num: 085 Lance: 744,00 **Total: 7.440,00**

Item: 1 Unidade: UND Marca: JL COLOMBO Modelo: 10L/BR

Descrição: LIQUIDIFICADOR INDUSTRIAL – MATERIAL COPO: AÇO INOXIDÁVEL, MATERIAL BASE: AÇO INOX, CAPACIDADE: 10 L, POTÊNCIA MOTOR: 0,75 CV, TENSÃO NOMINAL: 110/220 V, MATERIAL TAMPA: ALUMÍNIO – CATMAT 478094

Quantidade: 10 Val. Ref.: 865,05 **Valor Unit.: 744,00** Total Item: 7.440,00



SECRETARIA MUNICIPAL DE EDUCACAO
SÃO LOURENÇO DA MATA-PE

LOTE 7	Quant.: 1	Num: 147	Lance: 268,00	Total: 4.020,00
Item: 1	Unidade: UND	Marca: METAL FERREIRA	Modelo: PEQUENO	
Descrição: ESPREMEDOR FRUTA – MATERIAL JARRA: ALUMÍNIO POLIDO, COR: ALUMÍNIO, POTÊNCIA: 1/4 HP, VOLTAGEM: 127/220 V, APLICAÇÃO: INDUSTRIAL, CARACTERÍSTICAS ADICIONAIS: REFRIGERAÇÃO POR VENTONHAS – CATMAT 323227				
Quantidade: 15	Val. Ref.: 356,21	Valor Unit.: 268,00	Total Item: 4.020,00	
LOTE 9	Quant.: 1	Num: 020	Lance: 3.855,00	Total: 77.100,00
Item: 1	Unidade: UND	Marca: CONTINENTAL	Modelo: TC 56	
Descrição: REFRIGERADOR DUPLEX – CAPACIDADE REFRIGERAÇÃO:450 L, SISTEMA DEGELO: FROST FREE, TENSÃO ALIMENTAÇÃO:220 V, CARACTERÍSTICAS ADICIONAIS: ETIQUETA EFICIÊNCIA ENERGÉTICA "A", TIPO: VERTICAL – CATMAT 470946				
Quantidade: 20	Val. Ref.: 3.857,00	Valor Unit.: 3.855,00	Total Item: 77.100,00	
LOTE 11	Quant.: 1	Num: 098	Lance: 2.244,00	Total: 8.976,00
Item: 1	Unidade: UND	Marca: MIDEA	Modelo: MD100A112/WW02	
Descrição: MÁQUINA SECAR ROUPA - TIPO: PISO; CAPACIDADE: 10 KG; MATERIAL CESTO: AÇO PINTADO DE BRANCO; PAINEL DE CONTROLE: MECÂNICO TIPO DE ABERTURA: FRONTAL; PROGRAMA DE SECAGEM: SIM; VOLTAGEM: 220V; GARANTIA DE 01 ANO. CATMAT 347460				
Quantidade: 4	Val. Ref.: 2.244,25	Valor Unit.: 2.244,00	Total Item: 8.976,00	
FERRUDD COMERCIAL LTDA		03.036.083/0001-67	26.400,00	
LOTE 6	Quant.: 1	Num: 026	Lance: 1.180,00	Total: 11.800,00
Item: 1	Unidade: UND	Marca: ITAJOBI	Modelo: 04 BOCAS	
Descrição: FOGÃO INDUSTRIAL – MATERIAL: AÇO CARBONO, FUNCIONAMENTO: GÁS, TIPO ACENDIMENTO: MANUAL, LARGURA: 970 MM, ALTURA: 810 MM, CARACTERÍSTICAS ADICIONAIS: QUEIMADORES DUPLOS DE FERRO FUNDIDO, QUANTIDADE BOCAS: 4 UN, ACABAMENTO SUPERFICIAL: PINTURA – CATMAT 273544				
Quantidade: 10	Val. Ref.: 2.144,09	Valor Unit.: 1.180,00	Total Item: 11.800,00	
LOTE 8	Quant.: 1	Num: 127	Lance: 1.460,00	Total: 14.600,00
Item: 1	Unidade: UND	Marca: ITAJOBI	Modelo: 06 BOCAS	
Descrição: FOGÃO INDUSTRIAL – FOGÃO INDUSTRIAL, MATERIAL: AÇO CARBONO, FUNCIONAMENTO: GÁS, TIPO ACENDIMENTO: MANUAL, COMPRIMENTO:140 CM, LARGURA:83 CM, ALTURA:80 CM, TIPO USO: COZINHAR E ASSAR ALIMENTOS, QUANTIDADE BOCAS: 6 UN, APLICAÇÃO: COZINHAR E ASSAR ALIMENTOS – CATMAT 600610				
Quantidade: 10	Val. Ref.: 2.393,91	Valor Unit.: 1.460,00	Total Item: 14.600,00	
SM CORDEIRO DE MELO EIRELI EPP		05.560.250/0001-08	35.600,00	
LOTE 12	Quant.: 1	Num: 017	Lance: 178,00	Total: 35.600,00
Item: 1	Unidade: UND	Marca: VENTISOL	Modelo: COMERCIAL50CM	
Descrição: VENTILADOR – TIPO: PAREDE POTÊNCIA MOTOR: 200 W, TENSÃO ALIMENTAÇÃO: 110/220 V, CARACTERÍSTICAS ADICIONAIS: OSCILANTE, INCLINAÇÃO VERTICAL, CONTROLE DE VELOCIDADE, MATERIAL: AÇO, DIÂMETRO: 50 CM, COR: PRETA – CATMAT 461897.				
Quantidade: 200	Val. Ref.: 197,35	Valor Unit.: 178,00	Total Item: 35.600,00	



SECRETARIA MUNICIPAL DE EDUCACAO
SÃO LOURENÇO DA MATA-PE



PREGOEIRO: JOSELANE MARIA SILVA



MEMBRO DE EQUIPE DE APOIO JUAREZ XAVIER DOS SANTOS FILHO



MEMBRO DE EQUIPE DE APOIO ROSINERIA EMILIA ALVES DA SILVA

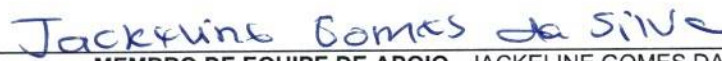

MEMBRO DE EQUIPE DE APOIO JACKELINE GOMES DA SILVA



SECRETARIA MUNICIPAL DE EDUCACAO
SÃO LOURENÇO DA MATA-PE

CLASSIFICAÇÃO

PREGÃO ELETRÔNICO Nº 029/2023
Processo Administrativo Nº 047/2023
Tipo: REGISTRO DE PREÇO
PREGOEIRO: JOSELANE MARIA SILVA
Data de Publicação: 16/06/2023 07:20:28

LOTE 1 - EM ADJUDICAÇÃO
LOTE 01

VALORES UNITÁRIOS FINAIS

Item: 1	Unidade: UND	Marca: KARINA	Modelo: K-20-220v
Descrição: BEBEDOURO ÁGUA GARRAFÃO – MATERIAL: AÇO GALVANIZADO, TIPO: ELÉTRICO DE COLUNA, ACABAMENTO EXTERNO: PINTURA EPOXI PÓ, CAPACIDADE: 20 L, VOLTAGEM:220 V, COR: BRANCA, CARACTERÍSTICAS ADICIONAIS: GÁS R 134 A, 2 TORNEIRAS. PAINEL FRONTAL EM PLÁSTICO – CATMAT 401656			
Quantidade: 100	Valor Unit.: 690,00	Valor Total: 69.000,00	

CLASSIFICAÇÃO

Razão Social	Num Documento	Oferta Inicial	Oferta Final	Dif.(%)	ME
1 BT COMERCIO INTELIGENTE LTDA	017 45.329.312/0001-81	745,46	690,00		Sim
2 INOVA TECH INFORMATICA EIRELI	020 28.706.488/0001-96	745,00	699,00	1,30	Sim
3 INFANTARIA COMERCIAL LTDA	118 20.795.155/0001-79	745,46	739,99	5,86	Sim
4 SUPERAR LTDA	094 13.482.516/0001-61	745,46	745,46	0,74	Sim
5 INOVA COMERCIAL & TRANSPORTES	072 21.286.632/0001-33	1.500,00	1.500,00	101,22	Sim

DESCLASSIFICADOS

Razão Social	Num Documento	Oferta Inicial	Oferta Final	Dif.(%)	ME
--------------	---------------	----------------	--------------	---------	----

INABILITADOS

Razão Social	Num Documento	Oferta Inicial	Oferta Final	Dif.(%)	ME
--------------	---------------	----------------	--------------	---------	----

LOTE 2 - EM ADJUDICAÇÃO
LOTE 02

VALORES UNITÁRIOS FINAIS

Item: 1	Unidade: UND	Marca: ELECTROLUX	Modelo: H550
Descrição: FREEZER – TIPO: HORIZONTAL, CAPACIDADE: 510L OU SUPERIOR, QUANTIDADE TAMPAS: 2 UN, SISTEMA DEGELO: MANUAL, COR: BRANCA, TEMPERATURA OPERAÇÃO:(-16 À -20°) E (+1 À +7°) °C, TENSÃO ALIMENTAÇÃO:220 V, CARACTERÍSTICAS ADICIONAIS: FECHADURA DE SEGURANÇA, DRENO FRONTAL COM TAMPA E RODÍZIOS – CATMAT 445210			
Quantidade: 23	Valor Unit.: 3.799,00	Valor Total: 87.377,00	

CLASSIFICAÇÃO

Razão Social	Num Documento	Oferta Inicial	Oferta Final	Dif.(%)	ME
1 INOVA TECH INFORMATICA EIRELI	089 28.706.488/0001-96	4.075,00	3.799,00		Sim
2 SUPERAR LTDA	106 13.482.516/0001-61	4.077,57	4.050,00	6,61	Sim
3 GO VENDAS ELETRONICAS EIRELI	094 36.521.392/0001-81	4.077,57	4.073,17	0,57	Não
4 DAVANTI MÁQUINAS, MOVEIS E	123 44.259.236/0001-12	4.077,57	4.077,57	0,11	Sim

DESCLASSIFICADOS



SECRETARIA MUNICIPAL DE EDUCACAO
SÃO LOURENÇO DA MATA-PE

Razão Social	Num Documento	Oferta Inicial	Oferta Final	Dif.(%)	ME
FERRUDD COMERCIAL LTDA	090 03.036.083/0001-67	4.077,00	3.790,00		Sim

INABILITADOS

Razão Social	Num Documento	Oferta Inicial	Oferta Final	Dif.(%)	ME
--------------	---------------	----------------	--------------	---------	----

LOTE 3 - EM ADJUDICAÇÃO
LOTE 03

VALORES UNITÁRIOS FINAIS

Item: 1	Unidade: UND	Marca: ELECTROLUX	Modelo: H550
Descrição: FREEZER – TIPO: HORIZONTAL, CAPACIDADE: 510L OU SUPERIOR, QUANTIDADE TAMPAS: 2 UN, SISTEMA DEGELO: MANUAL, COR: BRANCA, TEMPERATURA OPERAÇÃO:(-16 À -20°) E (+1 À +7°) °C, TENSÃO ALIMENTAÇÃO:220 V, CARACTERÍSTICAS ADICIONAIS: FECHADURA DE SEGURANÇA, DRENO FRONTAL COM TAMPA E RODÍZIOS – CATMAT 445210			
Quantidade: 7	Valor Unit.: 3.799,00	Valor Total: 26.593,00	

CLASSIFICAÇÃO

Razão Social	Num Documento	Oferta Inicial	Oferta Final	Dif.(%)	ME
1 INOVA TECH INFORMATICA EIRELI	125 28.706.488/0001-96	4.075,00	3.799,00		Sim
2 SUPERAR LTDA	146 13.482.516/0001-61	4.077,57	4.050,00	6,61	Sim
3 BT COMERCIO INTELIGENTE LTDA	089 45.329.312/0001-81	4.077,57	4.073,17	0,57	Sim
4 DAVANTI MÁQUINAS, MOVEIS E	047 44.259.236/0001-12	4.077,57	4.077,57	0,11	Sim

DESCLASSIFICADOS

Razão Social	Num Documento	Oferta Inicial	Oferta Final	Dif.(%)	ME
FERRUDD COMERCIAL LTDA	006 03.036.083/0001-67	4.077,00	3.790,00		Sim

INABILITADOS

Razão Social	Num Documento	Oferta Inicial	Oferta Final	Dif.(%)	ME
--------------	---------------	----------------	--------------	---------	----

LOTE 4 - EM ADJUDICAÇÃO
LOTE 04

VALORES UNITÁRIOS FINAIS

Item: 1	Unidade: UND	Marca: JL COLOMBO	Modelo: 6L/BR
Descrição: LIQUIDIFICADOR INDUSTRIAL – MATERIAL COPO: AÇO INOXIDÁVEL, MATERIAL BASE: ALUMÍNIO, LARGURA:280 MM, ALTURA:720 MM, PESO:12,50 KG, CAPACIDADE: 6L, POTÊNCIA MOTOR:0,50 CV, TENSÃO NOMINAL:110/220 V, APLICAÇÃO: INDUSTRIAL – CATMAT 272867			
Quantidade: 30	Valor Unit.: 688,00	Valor Total: 20.640,00	

CLASSIFICAÇÃO

Razão Social	Num Documento	Oferta Inicial	Oferta Final	Dif.(%)	ME
1 INOVA TECH INFORMATICA EIRELI	125 28.706.488/0001-96	844,00	688,00		Sim
2 BT COMERCIO INTELIGENTE LTDA	118 45.329.312/0001-81	844,13	694,12	0,89	Sim
3 INFANTARIA COMERCIAL LTDA	109 20.795.155/0001-79	844,13	779,99	12,37	Sim
4 LRF DISTRIBUIDORA LTDA	023 49.464.926/0001-27	844,13	780,00	0,00	Sim
5 SM CORDEIRO DE MELO EIRELI EPP	060 05.560.250/0001-08	844,00	793,00	1,67	Sim
6 FERRUDD COMERCIAL LTDA	082 03.036.083/0001-67	844,00	800,00	0,88	Sim
7 DAVANTI MÁQUINAS, MOVEIS E	124 44.259.236/0001-12	844,13	844,13	5,52	Sim

DESCLASSIFICADOS

Razão Social	Num Documento	Oferta Inicial	Oferta Final	Dif.(%)	ME
--------------	---------------	----------------	--------------	---------	----

INABILITADOS



SECRETARIA MUNICIPAL DE EDUCACAO
SÃO LOURENÇO DA MATA-PE

Razão Social	Num Documento	Oferta Inicial	Oferta Final	Dif.(%)	ME
--------------	---------------	----------------	--------------	---------	----

LOTE 5 - EM ADJUDICAÇÃO
LOTE 05

VALORES UNITÁRIOS FINAIS

Item: 1	Unidade: UND	Marca: JL COLOMBO	Modelo: 10L/BR
Descrição: LIQUIDIFICADOR INDUSTRIAL – MATERIAL COPO: AÇO INOXIDÁVEL, MATERIAL BASE: AÇO INOX, CAPACIDADE: 10 L, POTÊNCIA MOTOR: 0,75 CV, TENSÃO NOMINAL: 110/220 V, MATERIAL TAMPA: ALUMÍNIO – CATMAT 478094			
Quantidade: 10	Valor Unit.: 744,00		Valor Total: 7.440,00

CLASSIFICAÇÃO

Razão Social	Num Documento	Oferta Inicial	Oferta Final	Dif.(%)	ME
1 INOVA TECH INFORMATICA EIRELI	085 28.706.488/0001-96	865,00	744,00		Sim
2 FERRUDD COMERCIAL LTDA	016 03.036.083/0001-67	865,00	750,00	0,81	Sim
3 INFANTARIA COMERCIAL LTDA	026 20.795.155/0001-79	865,05	839,99	12,00	Sim
4 LRF DISTRIBUIDORA LTDA	081 49.464.926/0001-27	865,05	840,00	0,00	Sim
5 BT COMERCIO INTELIGENTE LTDA	084 45.329.312/0001-81	865,05	858,92	2,25	Sim
6 DAVANTI MÁQUINAS, MOVEIS E	116 44.259.236/0001-12	1.000,00	1.000,00	16,43	Sim

DESCCLASSIFICADOS

Razão Social	Num Documento	Oferta Inicial	Oferta Final	Dif.(%)	ME
--------------	---------------	----------------	--------------	---------	----

INABILITADOS

Razão Social	Num Documento	Oferta Inicial	Oferta Final	Dif.(%)	ME
--------------	---------------	----------------	--------------	---------	----

LOTE 6 - EM ADJUDICAÇÃO
LOTE 06

VALORES UNITÁRIOS FINAIS

Item: 1	Unidade: UND	Marca: ITAJOBÍ	Modelo: 04 BOCAS
Descrição: FOGÃO INDUSTRIAL – MATERIAL: AÇO CARBONO, FUNCIONAMENTO: GÁS, TIPO ACENDIMENTO: MANUAL, LARGURA: 970 MM, ALTURA: 810 MM, CARACTERÍSTICAS ADICIONAIS: QUEIMADORES DUPLOS DE FERRO FUNDIDO, QUANTIDADE BOCAS: 4 UN, ACABAMENTO SUPERFICIAL: PINTURA – CATMAT 273544			
Quantidade: 10	Valor Unit.: 1.180,00		Valor Total: 11.800,00

CLASSIFICAÇÃO

Razão Social	Num Documento	Oferta Inicial	Oferta Final	Dif.(%)	ME
1 FERRUDD COMERCIAL LTDA	026 03.036.083/0001-67	2.144,00	1.180,00		Sim
2 INOVA TECH INFORMATICA EIRELI	004 28.706.488/0001-96	2.144,00	1.299,00	10,08	Sim
3 SM CORDEIRO DE MELO EIRELI EPP	113 05.560.250/0001-08	2.144,00	1.317,00	1,39	Sim
4 DIGIPLUS TECNOLOGIA EIRELLI EPP	124 00.478.911/0001-29	2.144,00	1.549,00	17,62	Sim
5 DAVANTI MÁQUINAS, MOVEIS E	086 44.259.236/0001-12	2.144,09	1.550,00	0,06	Sim
6 INOVA COMERCIAL & TRANSPORTES	089 21.286.632/0001-33	2.144,00	1.948,00	25,68	Sim
7 LRF DISTRIBUIDORA LTDA	149 49.464.926/0001-27	2.144,09	1.950,00	0,10	Sim

DESCCLASSIFICADOS

Razão Social	Num Documento	Oferta Inicial	Oferta Final	Dif.(%)	ME
ASSUNCAO & LAVOR TECNOLOGIA	046 45.538.349/0001-10	2.144,08	1.165,00		Sim
MAXLICITE SOLUÇÕES COMERCIAIS	015 39.537.400/0001-76	2.144,09	1.170,00	0,4292	Sim

INABILITADOS

Razão Social	Num Documento	Oferta Inicial	Oferta Final	Dif.(%)	ME
--------------	---------------	----------------	--------------	---------	----



SECRETARIA MUNICIPAL DE EDUCACAO
SÃO LOURENÇO DA MATA-PE

LOTE 7 - EM ADJUDICAÇÃO
LOTE 07

VALORES UNITÁRIOS FINAIS

Item: 1	Unidade: UND	Marca: METAL FERREIRA	Modelo: PEQUENO
Descrição: ESPREMEDOR FRUTA – MATERIAL JARRA: ALUMÍNIO POLIDO, COR: ALUMÍNIO, POTÊNCIA: 1/4 HP, VOLTAGEM: 127/220 V, APLICAÇÃO: INDUSTRIAL, CARACTERÍSTICAS ADICIONAIS: REFRIGERAÇÃO POR VENTONHAS – CATMAT 323227			
Quantidade: 15		Valor Unit.: 268,00	Valor Total: 4.020,00

CLASSIFICAÇÃO

Razão Social	Num	Documento	Oferta Inicial	Oferta Final	Dif.(%)	ME
1 INOVA TECH INFORMATICA EIRELI	147	28.706.488/0001-96	355,00	268,00		Sim
2 ASSUNCAO & LAVOR TECNOLOGIA	025	45.538.349/0001-10	356,20	270,00	0,75	Sim
3 FERRUDD COMERCIAL LTDA	073	03.036.083/0001-67	356,00	280,00	3,70	Sim
4 DAVANTI MÁQUINAS, MOVEIS E	059	44.259.236/0001-12	356,21	290,00	3,57	Sim
5 SM CORDEIRO DE MELO EIRELI EPP	086	05.560.250/0001-08	356,00	356,00	22,76	Sim

DESCLASSIFICADOS

Razão Social	Num	Documento	Oferta Inicial	Oferta Final	Dif.(%)	ME
--------------	-----	-----------	----------------	--------------	---------	----

INABILITADOS

Razão Social	Num	Documento	Oferta Inicial	Oferta Final	Dif.(%)	ME
--------------	-----	-----------	----------------	--------------	---------	----

LOTE 8 - EM ADJUDICAÇÃO
LOTE 08

VALORES UNITÁRIOS FINAIS

Item: 1	Unidade: UND	Marca: ITAJOBÍ	Modelo: 06 BOCAS
Descrição: FOGÃO INDUSTRIAL – FOGÃO INDUSTRIAL, MATERIAL: AÇO CARBONO, FUNCIONAMENTO: GÁS, TIPO ACENDIMENTO: MANUAL, COMPRIMENTO:140 CM, LARGURA:83 CM, ALTURA:80 CM, TIPO USO: COZINHAR E ASSAR ALIMENTOS, QUANTIDADE BOCAS: 6 UN, APLICAÇÃO: COZINHAR E ASSAR ALIMENTOS – CATMAT 600610			
Quantidade: 10		Valor Unit.: 1.460,00	Valor Total: 14.600,00

CLASSIFICAÇÃO

Razão Social	Num	Documento	Oferta Inicial	Oferta Final	Dif.(%)	ME
1 FERRUDD COMERCIAL LTDA	127	03.036.083/0001-67	2.393,00	1.460,00		Sim
2 INOVA TECH INFORMATICA EIRELI	092	28.706.488/0001-96	2.390,00	1.468,00	0,55	Sim
3 SM CORDEIRO DE MELO EIRELI EPP	149	05.560.250/0001-08	2.393,00	1.639,00	11,65	Sim
4 INOVA COMERCIAL & TRANSPORTES	038	21.286.632/0001-33	2.393,00	1.825,00	11,35	Sim
5 MAXLICITE SOLUÇÕES COMERCIAIS	005	39.537.400/0001-76	2.393,91	1.826,14	0,06	Sim
6 ASSUNCAO & LAVOR TECNOLOGIA	008	45.538.349/0001-10	2.393,90	2.088,00	14,34	Sim
7 DAVANTI MÁQUINAS, MOVEIS E	055	44.259.236/0001-12	2.393,91	2.100,00	0,57	Sim
8 DIGIPLUS TECNOLOGIA EIRELLI EPP	099	00.478.911/0001-29	2.393,00	2.135,00	1,67	Sim
9 LRF DISTRIBUIDORA LTDA	122	49.464.926/0001-27	2.393,91	2.250,00	5,39	Sim

DESCLASSIFICADOS

Razão Social	Num	Documento	Oferta Inicial	Oferta Final	Dif.(%)	ME
--------------	-----	-----------	----------------	--------------	---------	----

INABILITADOS

Razão Social	Num	Documento	Oferta Inicial	Oferta Final	Dif.(%)	ME
--------------	-----	-----------	----------------	--------------	---------	----



SECRETARIA MUNICIPAL DE EDUCACAO
SÃO LOURENÇO DA MATA-PE

LOTE 9 - EM ADJUDICAÇÃO
LOTE 09

VALORES UNITÁRIOS FINAIS

Item: 1	Unidade: UND	Marca: CONTINENTAL	Modelo: TC 56
Descrição: REFRIGERADOR DUPLEX – CAPACIDADE REFRIGERAÇÃO:450 L, SISTEMA DEGELO: FROST FREE, TENSÃO ALIMENTAÇÃO:220 V, CARACTERÍSTICAS ADICIONAIS: ETIQUETA EFICIÊNCIA ENERGÉTICA "A", TIPO: VERTICAL – CATMAT 470946			
Quantidade: 20		Valor Unit.: 3.855,00	Valor Total: 77.100,00

CLASSIFICAÇÃO

Razão Social	Num	Documento	Oferta Inicial	Oferta Final	Dif.(%)	ME
1 INOVA TECH INFORMATICA EIRELI	020	28.706.488/0001-96	3.855,00	3.855,00		Sim
2 SUPERAR LTDA	129	13.482.516/0001-61	3.857,00	3.857,00	0,05	Sim

DESCLASSIFICADOS

Razão Social	Num	Documento	Oferta Inicial	Oferta Final	Dif.(%)	ME
--------------	-----	-----------	----------------	--------------	---------	----

INABILITADOS

Razão Social	Num	Documento	Oferta Inicial	Oferta Final	Dif.(%)	ME
--------------	-----	-----------	----------------	--------------	---------	----

LOTE 10 - EM ADJUDICAÇÃO
LOTE 10

VALORES UNITÁRIOS FINAIS

Item: 1	Unidade: UND	Marca:	Modelo:
Descrição: MÁQUINA DE LAVAR ROUPA – TIPO: AUTOMÁTICA, CAPACIDADE:15 KG, APLICAÇÃO: DOMÉSTICA, LAVAGEM/ ENXÁGUE E CENTRIFUGAÇÃO, CARACTERÍSTICAS ADICIONAIS: TAMPABERTURA FRONTAL/SISTEMA DE LAVAGEM/FUNÇÕES, VOLTAGEM:220 V, MATERIAL CESTO: AÇO INOXIDÁVEL – CATMAT 449998			
Quantidade: 4		Valor Unit.: 0,00	Valor Total: 0,00

CLASSIFICAÇÃO

Razão Social	Num	Documento	Oferta Inicial	Oferta Final	Dif.(%)	ME
INOVA TECH INFORMATICA EIRELI	105	28.706.488/0001-96	2.750,00	2.700,00		Sim

DESCLASSIFICADOS

Razão Social	Num	Documento	Oferta Inicial	Oferta Final	Dif.(%)	ME
--------------	-----	-----------	----------------	--------------	---------	----

INABILITADOS

Razão Social	Num	Documento	Oferta Inicial	Oferta Final	Dif.(%)	ME
--------------	-----	-----------	----------------	--------------	---------	----

LOTE 11 - EM ADJUDICAÇÃO
LOTE 11

VALORES UNITÁRIOS FINAIS

Item: 1	Unidade: UND	Marca: MIDEA	Modelo: MD100A112/WW02
Descrição: MÁQUINA SECAR ROUPA - TIPO: PISO; CAPACIDADE: 10 KG; MATERIAL CESTO: AÇO PINTADO DE BRANCO; PAINEL DE CONTROLE: MECÂNICO TIPO DE ABERTURA: FRONTAL; PROGRAMA DE SECAGEM: SIM; VOLTAGEM: 220V; GARANTIA DE 01 ANO. CATMAT 347460			
Quantidade: 4		Valor Unit.: 2.244,00	Valor Total: 8.976,00

CLASSIFICAÇÃO

Razão Social	Num	Documento	Oferta Inicial	Oferta Final	Dif.(%)	ME
1 INOVA TECH INFORMATICA EIRELI	098	28.706.488/0001-96	2.244,00	2.244,00		Sim
2 SUPERAR LTDA	079	13.482.516/0001-61	2.244,25	2.244,25	0,01	Sim

DESCLASSIFICADOS



SECRETARIA MUNICIPAL DE EDUCACAO
SÃO LOURENÇO DA MATA-PE

Razão Social	Num Documento	Oferta Inicial	Oferta Final	Dif.(%)	ME
INABILITADOS					
Razão Social	Num Documento	Oferta Inicial	Oferta Final	Dif.(%)	ME

LOTE 12 - EM ADJUDICAÇÃO
LOTE 12

VALORES UNITÁRIOS FINAIS

Item: 1	Unidade: UND	Marca: VENTISOL	Modelo: COMERCIAL50CM
Descrição: VENTILADOR – TIPO: PAREDE POTÊNCIA MOTOR: 200 W, TENSÃO ALIMENTAÇÃO: 110/220 V, CARACTERÍSTICAS ADICIONAIS: OSCILANTE, INCLINAÇÃO VERTICAL, CONTROLE DE VELOCIDADE, MATERIAL: AÇO, DIÂMETRO: 50 CM, COR: PRETA – CATMAT 461897.			
Quantidade: 200	Valor Unit.: 178,00	Valor Total: 35.600,00	

CLASSIFICAÇÃO

Razão Social	Num Documento	Oferta Inicial	Oferta Final	Dif.(%)	ME
1 SM CORDEIRO DE MELO EIRELI EPP	017 05.560.250/0001-08	197,00	178,00		Sim
2 FERRUDD COMERCIAL LTDA	149 03.036.083/0001-67	197,00	179,00	0,56	Sim
3 DIGIPLUS TECNOLOGIA EIRELLI EPP	022 00.478.911/0001-29	197,00	197,00	10,06	Sim

DESCLASSIFICADOS

Razão Social	Num Documento	Oferta Inicial	Oferta Final	Dif.(%)	ME
INABILITADOS					
Razão Social	Num Documento	Oferta Inicial	Oferta Final	Dif.(%)	ME

SECRETARIA MUNICIPAL DE EDUCACAO
SÃO LOURENÇO DA MATA-PE



Joselane Maria Silva

PREGOEIRO: JOSELANE MARIA SILVA

Juarez Xavier dos Santos Filho

MEMBRO DE EQUIPE DE APOIO JUAREZ XAVIER DOS SANTOS FILHO

Rosinéria Emília Alves da Silva

MEMBRO DE EQUIPE DE APOIO ROSINERIA EMILIA ALVES DA SILVA

Jackeline Gomes da Silva

MEMBRO DE EQUIPE DE APOIO JACKELINE GOMES DA SILVA

SECRETARIA MUNICIPAL DE EDUCACAO
SÃO LOURENÇO DA MATA-PE

RELATÓRIO DE ECONOMIA

PREGÃO ELETRÔNICO Nº 029/2023

Processo Administrativo Nº 047/2023

Tipo: REGISTRO DE PREÇO

PREGOEIRO: JOSELANE MARIA SILVA

Data de Publicação: 16/06/2023 07:20:28

Valor ref. total: 407.157,65 Desconto médio: 15,65% Total economizado: 44.011,65
Total lote: 74.546,00 Média lote (%): 7,44% Econ. lote: 5.546,00

Item	Descrição	Quantidade	Val. Ref.	Val. Final	Economia (%)	Econ. Item
------	-----------	------------	-----------	------------	--------------	------------

1	BEBEDOURO ÁGUA GARRAFÃO – MATERIAL: AÇO GALVANIZADO, TIPO: ELÉTRICO DE COLUNA, ACABAMENTO EXTERNO: PINTURA EPOXI PÓ, CAPACIDADE: 20 L, VOLTAGEM: 220 V, COR: BRANCA, CARACTERÍSTICAS ADICIONAIS: GAS R 134 A, 2 TORNEIRAS. PAINEL FRONTAL EM PLÁSTICO – CATMAT 401656	100	745,46	690,00	7,44%	5.546,00
---	---	-----	--------	--------	-------	----------

Quantidade.: 1 Total lote: 93.784,11 Média lote (%): 6,83% Econ. lote: 6.407,11

Item	Descrição	Quantidade	Val. Ref.	Val. Final	Economia (%)	Econ. Item
------	-----------	------------	-----------	------------	--------------	------------

1	FREEZER – TIPO: HORIZONTAL, CAPACIDADE: 510L OU SUPERIOR, QUANTIDADE TAMPAS: 2 UN, SISTEMA DEGELO: MANUAL, COR: BRANCA, TEMPERATURA OPERAÇÃO: (-16 A -20°) E (+1 A +7°) °C, TENSÃO ALIMENTAÇÃO: 220 V, CARACTERÍSTICAS ADICIONAIS: FECHADURA DE SEGURANÇA, DRENO FRONTAL COM TAMPA E RODÍZIOS – CATMAT 445210	23	4.077,57	3.799,00	6,83%	6.407,11
---	---	----	----------	----------	-------	----------

Quantidade.: 1 Total lote: 28.542,99 Média lote (%): 6,83% Econ. lote: 1.949,99

Item	Descrição	Quantidade	Val. Ref.	Val. Final	Economia (%)	Econ. Item
------	-----------	------------	-----------	------------	--------------	------------

1	FREEZER – TIPO: HORIZONTAL, CAPACIDADE: 510L OU SUPERIOR, QUANTIDADE TAMPAS: 2 UN, SISTEMA DEGELO: MANUAL, COR: BRANCA, TEMPERATURA OPERAÇÃO: (-16 A -20°) E (+1 A +7°) °C, TENSÃO ALIMENTAÇÃO: 220 V, CARACTERÍSTICAS ADICIONAIS: FECHADURA DE SEGURANÇA, DRENO FRONTAL COM TAMPA E RODÍZIOS – CATMAT 445210	7	4.077,57	3.799,00	6,83%	1.949,99
---	---	---	----------	----------	-------	----------



**SECRETARIA MUNICIPAL DE EDUCACAO
SÃO LOURENÇO DA MATA-PE**

LOTE 4 Quantidade.: 1 **Total lote: 25.323,90** **Média lote (%): 18,50%** **Econ. lote: 4.683,90**

Item	Descrição	Quantidade	Val. Ref.	Val. Final	Economia (%)	Econ. Item
1	LIQUIDIFICADOR INDUSTRIAL – MATERIAL COPO: AÇO INOXIDÁVEL, MATERIAL BASE: ALUMÍNIO, LARGURA:280 MM, ALTURA:720 MM, PESO:12,50 KG, CAPACIDADE: 6L, POTÊNCIA MOTOR:0,50 CV, TENSÃO NOMINAL:110/220 V, APLICAÇÃO: INDUSTRIAL – CATMAT 272867	30	844,13	688,00	18,50%	4.683,90

LOTE 5 Quantidade.: 1 **Total lote: 8.650,50** **Média lote (%): 13,99%** **Econ. lote: 1.210,50**

Item	Descrição	Quantidade	Val. Ref.	Val. Final	Economia (%)	Econ. Item
1	LIQUIDIFICADOR INDUSTRIAL – MATERIAL COPO: AÇO INOXIDÁVEL, MATERIAL BASE: AÇO INOX, CAPACIDADE: 10 L, POTÊNCIA MOTOR: 0,75 CV, TENSÃO NOMINAL: 110/220 V, MATERIAL TAMPA: ALUMÍNIO – CATMAT 478094	10	865,05	744,00	13,99%	1.210,50

LOTE 6 Quantidade.: 1 **Total lote: 21.440,90** **Média lote (%): 44,96%** **Econ. lote: 9.640,90**

Item	Descrição	Quantidade	Val. Ref.	Val. Final	Economia (%)	Econ. Item
1	FOGÃO INDUSTRIAL – MATERIAL: AÇO CARBONO, FUNCIONAMENTO: GÁS, TIPO ACENDIMENTO: MANUAL, LARGURA: 970 MM, ALTURA: 810 MM, CARACTERÍSTICAS ADICIONAIS: QUEIMADORES DUPLOS DE FERRO FUNDIDO, QUANTIDADE BOCAS: 4 UN, ACABAMENTO SUPERFICIAL: PINTURA – CATMAT 273544	10	2.144,09	1.180,00	44,96%	9.640,90

LOTE 7 Quantidade.: 1 **Total lote: 5.343,15** **Média lote (%): 24,76%** **Econ. lote: 1.323,15**

Item	Descrição	Quantidade	Val. Ref.	Val. Final	Economia (%)	Econ. Item
1	ESPRESSADOR FRUTA – MATERIAL JARRA: ALUMÍNIO POLIDO, COR: ALUMÍNIO, POTÊNCIA: 1/4 HP, VOLTAGEM: 127/220 V, APLICAÇÃO: INDUSTRIAL, CARACTERÍSTICAS ADICIONAIS: REFRIGERAÇÃO POR VENTONHAS – CATMAT 323227	15	356,21	268,00	24,76%	1.323,15

LOTE 8 Quantidade.: 1 **Total lote: 23.939,10** **Média lote (%): 39,01%** **Econ. lote: 9.339,10**

Item	Descrição	Quantidade	Val. Ref.	Val. Final	Economia (%)	Econ. Item
1	FOGÃO INDUSTRIAL – FOGÃO INDUSTRIAL, MATERIAL: AÇO CARBONO, FUNCIONAMENTO: GÁS, TIPO ACENDIMENTO: MANUAL, COMPRIMENTO:140 CM, LARGURA:83 CM, ALTURA:80 CM, TIPO USO: COZINHAR E ASSAR ALIMENTOS, QUANTIDADE BOCAS: 6 UN, APLICAÇÃO: COZINHAR E ASSAR ALIMENTOS – CATMAT 600610	10	2.393,91	1.460,00	39,01%	9.339,10

[Handwritten Signature]



**SECRETARIA MUNICIPAL DE EDUCACAO
SÃO LOURENÇO DA MATA-PE**

LOTE 9	Quantidade.: 1	Total lote: 77.140,00	Média lote (%): 0,05%	Econ. lote: 40,00
Item Descrição	Quantidade	Val. Ref.	Val. Final	Econ. Item
1 REFRIGERADOR DUPLEX – CAPACIDADE REFRIGERAÇÃO:450 L, SISTEMA DEGELO: FROST FREE, TENSÃO ALIMENTAÇÃO:220 V, CARACTERÍSTICAS ADICIONAIS: ETIQUETA EFICIÊNCIA ENERGÉTICA "A", TIPO: VERTICAL – CATMAT 470946	20	3.857,00	3.855,00	0,05% 40,00

LOTE 11	Quantidade.: 1	Total lote: 8.977,00	Média lote (%): 0,01%	Econ. lote: 1,00
Item Descrição	Quantidade	Val. Ref.	Val. Final	Econ. Item
1 MÁQUINA SECAR ROUPA - TIPO: PISO; CAPACIDADE: 10 KG; MATERIAL CESTO: AÇO PINTADO DE BRANCO; PAINEL DE CONTROLE: MECÂNICO TIPO DE ABERTURA: FRONTAL; PROGRAMA DE SECAGEM: SIM; VOLTAGEM: 220V; GARANTIA DE 01 ANO. CATMAT 347460	4	2.244,25	2.244,00	0,01% 1,00

LOTE 12	Quantidade.: 1	Total lote: 39.470,00	Média lote (%): 9,80%	Econ. lote: 3.870,00
Item Descrição	Quantidade	Val. Ref.	Val. Final	Econ. Item
1 VENTILADOR – TIPO: PAREDE POTÊNCIA MOTOR: 200 W, TENSÃO ALIMENTAÇÃO: 110/220 V, CARACTERÍSTICAS ADICIONAIS: OSCILANTE, INCLINAÇÃO VERTICAL, CONTROLE DE VELOCIDADE, MATERIAL: AÇO, DIÂMETRO: 50 CM, COR: PRETA – CATMAT 461897.	200	197,35	178,00	9,80% 3.870,00



SECRETARIA MUNICIPAL DE EDUCACAO
SÃO LOURENÇO DA MATA-PE



PREGOEIRO: JOSELANE MARIA SILVA



MEMBRO DE EQUIPE DE APOIO JUAREZ XAVIER DOS SANTOS FILHO



MEMBRO DE EQUIPE DE APOIO ROSINERIA EMILIA ALVES DA SILVA



MEMBRO DE EQUIPE DE APOIO JACKELINE GOMES DA SILVA



SECRETARIA MUNICIPAL DE EDUCACAO
SÃO LOURENÇO DA MATA-PE



PARTICIPANTES E CLASSIFICAÇÕES

PREGÃO ELETRÔNICO Nº 029/2023
Processo Administrativo Nº 047/2023
Tipo: REGISTRO DE PREÇO
PREGOEIRO: JOSELANE MARIA SILVA
Data de Publicação: 16/06/2023 07:20:28

LICITANTES

Razão Social: ASSUNCAO & LAVOR TECNOLOGIA LTDA Email: bsmtec2000@gmail.com Repres. Legal: ANA CAROLINA DA COSTA LAVOR Email: bmatec2000@gmail.com	Tel1: (8) 130834725 Tel2: ()	Doc: 45.538.349/0001-10 Cel: (81) 979042040 Doc: 935.388.804-25 Cel: (8) 197474542
Razão Social: MAXLICITE SOLUÇÕES COMERCIAIS Email: maxlicite.vendas@gmail.com Repres. Legal: ANDERSON SOARES DA SILVA Email: maxlicite.vendas@gmail.com	Tel1: (8) 132033903 Tel2: ()	Doc: 39.537.400/0001-76 Cel: (81) 981332137 Doc: 030.407.284-23 Cel: (81) 981332137
Razão Social: GO VENDAS ELETRONICAS EIRELI Email: licitacao@govendasonline.com.br Repres. Legal: GUSTAVO OLIVEIRA Email: licitacao@govendasonline.com.br	Tel1: (4) 935120149 Tel2: ()	Doc: 36.521.392/0001-81 Cel: (49) 991329784 Doc: 087.015.959-38 Cel: (49) 991329784
Razão Social: BT COMERCIO INTELIGENTE LTDA Email: licitacao.btcomercio@gmail.com Repres. Legal: LUCAS GRIEBELER SAND Email: licitacao.btcomercio@gmail.com	Tel1: (4) 991016626 Tel2: ()	Doc: 45.329.312/0001-81 Cel: () Doc: 091.465.579-54 Cel: ()
Razão Social: DAVANTI MÁQUINAS, MOVEIS E EQUIPAMENTOS INDUSTRIAIS Email: contato@danfessi.com.br Repres. Legal: LORENA FERNANDA DANTAS FERREIRA Email: anderson@danfessi.com.br	Tel1: (1) 922215299 Tel2: ()	Doc: 44.259.236/0001-12 Cel: () Doc: 399.849.188-07 Cel: ()
Razão Social: FERRUDD COMERCIAL LTDA Email: ferruddcomercial@gmail.com Repres. Legal: JOSE RUBENILDO PEREIRA DA SILVA Email: ferruddcomercial@gmail.com	Tel1: (8) 134559330 Tel2: ()	Doc: 03.036.083/0001-67 Cel: (81) 996836441 Doc: 329.953.344-49 Cel: (81) 997899748
Razão Social: SM CORDEIRO DE MELO EIRELI EPP Email: sm.cordeiro@hotmail.com Repres. Legal: SÉRGIO MURILO CORDEIRO DE MELO Email: sm.cordeiro@hotmail.com	Tel1: (8) 134556992 Tel2: ()	Doc: 05.560.250/0001-08 Cel: (81) 982808098 Doc: 304.376.014-04 Cel: (81) 987432656
Razão Social: INOVA COMERCIAL & TRANSPORTES RODOVIÁRIOS LTDA Email: cadastro@comercioinova.com.br Repres. Legal: AIRTON BANDEIRA DA SILVA Email: cadastro@comercioinova.com.br	Tel1: (4) 133883427 Tel2: (4) 133883427	Doc: 21.286.632/0001-33 Cel: (4) 133883427 Doc: 884.032.209-44 Cel: (4) 133883427
Razão Social: LRF DISTRIBUIDORA LTDA Email: lr_distribuidora@outlook.com Repres. Legal: LETICIA RABELO FERREIRA Email: lr_distribuidora@outlook.com	Tel1: (8) 732620445 Tel2: ()	Doc: 49.464.926/0001-27 Cel: (87) 988363257 Doc: 136.619.234-63 Cel: (87) 988363257
Razão Social: DIGIPLUS TECNOLOGIA EIRELLI EPP Email: licita@digiplus.com.br Repres. Legal: VOLNEI DANDOLINI Email: licitacao@digiplus.com.br	Tel1: (4) 835250526 Tel2: (4) 835251022	Doc: 00.478.911/0001-29 Cel: () Doc: 501.851.289-04 Cel: ()



SECRETARIA MUNICIPAL DE EDUCACAO
SÃO LOURENÇO DA MATA-PE

Razão Social: INFANTARIA COMERCIAL LTDA Email: gabriel@infantariacomercial.com.br Repres. Legal: MARCOS PETER NUNES Email: gabriel@infantariacomercial.com.br	Tel1: (4) 732321221 Tel2: ()	Doc: 20.795.155/0001-79 Cel: () Doc: 722.369.069-00 Cel: ()
Razão Social: INOVA TECH INFORMATICA EIRELI Email: doc@infoinovatech.com.br Repres. Legal: LEONAN LARSEN Email: franadm02@gmail.com	Tel1: (4) 798466187 Tel2: () Tel1: (47) 984661878 Tel2: ()	Doc: 28.706.488/0001-96 Cel: (47) 991552694 Doc: 012.146.789-98 Cel: (47) 991552694
Razão Social: SUPERAR LTDA Email: superarlicita@gmail.com Repres. Legal: JOSIANE BAGATOLI Email: superarlicita@gmail.com	Tel1: (4) 730413006 Tel2: () Tel1: (4) 730413005 Tel2: ()	Doc: 13.482.516/0001-61 Cel: () Doc: 053.623.299-79 Cel: ()

LOTE 1 - EM ADJUDICAÇÃO
LOTE 01

ITENS E PROPOSTAS

Item: 1 Quant.: 100 Unidade: UND Val. Ref.: 745,46

Descrição: BEBEDOURO ÁGUA GARRAFÃO – MATERIAL: AÇO GALVANIZADO, TIPO: ELÉTRICO DE COLUNA, ACABAMENTO EXTERNO: PINTURA EPOXI PÓ, CAPACIDADE: 20 L, VOLTAGEM:220 V, COR: BRANCA, CARACTERÍSTICAS ADICIONAIS: GÁS R 134 A, 2 TORNEIRAS. PAINEL FRONTAL EM PLÁSTICO – CATMAT 401656

Autor	Marca/Modelo	Valor
INOVA TECH INFORMATICA EIRELI	LIBELL / MASTER BRANCO	745,00
BT COMERCIO INTELIGENTE LTDA	KARINA / K-20-220v	745,46
SUPERAR LTDA	LIBELL / MASTER	745,46
INOVA COMERCIAL & TRANSPORTES RODOVIÁRIOS LTDA	LIBELL / MASTER CGA	1.500,00
INFANTARIA COMERCIAL LTDA	LIBELL / MASTER	745,46

CLASSIFICAÇÃO

Razão Social	Num Documento	Oferta Inicial	Oferta Final	Dif.(%)	ME
1 BT COMERCIO INTELIGENTE LTDA	017 45.329.312/0001-81	745,46	690,00		Sim
2 INOVA TECH INFORMATICA EIRELI	020 28.706.488/0001-96	745,00	699,00	1,30	Sim
3 INFANTARIA COMERCIAL LTDA	118 20.795.155/0001-79	745,46	739,99	5,86	Sim
4 SUPERAR LTDA	094 13.482.516/0001-61	745,46	745,46	0,74	Sim
5 INOVA COMERCIAL & TRANSPORTES	072 21.286.632/0001-33	1.500,00	1.500,00	101,22	Sim

DESCLASSIFICADOS

Razão Social	Num Documento	Oferta Inicial	Oferta Final	Dif.(%)	ME
--------------	---------------	----------------	--------------	---------	----

INABILITADOS

Razão Social	Num Documento	Oferta Inicial	Oferta Final	Dif.(%)	ME
--------------	---------------	----------------	--------------	---------	----

LOTE 2 - EM ADJUDICAÇÃO
LOTE 02

ITENS E PROPOSTAS

Item: 1 Quant.: 23 Unidade: UND Val. Ref.: 4.077,57



SECRETARIA MUNICIPAL DE EDUCACAO
SÃO LOURENÇO DA MATA-PE

Descrição: FREEZER – TIPO: HORIZONTAL, CAPACIDADE: 510L OU SUPERIOR, QUANTIDADE TAMPAS: 2 UN, SISTEMA DEGELO: MANUAL, COR: BRANCA, TEMPERATURA OPERAÇÃO:(-16 À -20°) E (+1 À +7°) °C, TENSÃO ALIMENTAÇÃO:220 V, CARACTERÍSTICAS ADICIONAIS: FECHADURA DE SEGURANÇA, DRENO FRONTAL COM TAMPA E RODÍZIOS – CATMAT 445210

Autor	Marca/Modelo	Valor
FERRUDD COMERCIAL LTDA	FRICON / HCED503	4.077,00
INOVA TECH INFORMATICA EIRELI	ELECTROLUX / H550	4.075,00
GO VENDAS ELETRONICAS EIRELI	METALFRIO / DA550-220v	4.077,57
SUPERAR LTDA	ELECTROLUX / H550	4.077,57
DAVANTI MÁQUINAS, MOVEIS E EQUIPAMENTOS INDUSTRIAIS	FRICON / HCED 503C	4.077,57

CLASSIFICAÇÃO

Razão Social	Num Documento	Oferta Inicial	Oferta Final	Dif.(%)	ME
1 INOVA TECH INFORMATICA EIRELI	089 28.706.488/0001-96	4.075,00	3.799,00		Sim
2 SUPERAR LTDA	106 13.482.516/0001-61	4.077,57	4.050,00	6,61	Sim
3 GO VENDAS ELETRONICAS EIRELI	094 36.521.392/0001-81	4.077,57	4.073,17	0,57	Não
4 DAVANTI MÁQUINAS, MOVEIS E	123 44.259.236/0001-12	4.077,57	4.077,57	0,11	Sim

DESCLASSIFICADOS

Razão Social	Num Documento	Oferta Inicial	Oferta Final	Dif.(%)	ME
FERRUDD COMERCIAL LTDA	090 03.036.083/0001-67	4.077,00	3.790,00		Sim

INABILITADOS

Razão Social	Num Documento	Oferta Inicial	Oferta Final	Dif.(%)	ME
--------------	---------------	----------------	--------------	---------	----

LOTE 3 - EM ADJUDICAÇÃO
LOTE 03

ITENS E PROPOSTAS

Item: 1 Quant.: 7 Unidade: UND Val. Ref.: 4.077,57

Descrição: FREEZER – TIPO: HORIZONTAL, CAPACIDADE: 510L OU SUPERIOR, QUANTIDADE TAMPAS: 2 UN, SISTEMA DEGELO: MANUAL, COR: BRANCA, TEMPERATURA OPERAÇÃO:(-16 À -20°) E (+1 À +7°) °C, TENSÃO ALIMENTAÇÃO:220 V, CARACTERÍSTICAS ADICIONAIS: FECHADURA DE SEGURANÇA, DRENO FRONTAL COM TAMPA E RODÍZIOS – CATMAT 445210

Autor	Marca/Modelo	Valor
FERRUDD COMERCIAL LTDA	FRICON / HCED503	4.077,00
INOVA TECH INFORMATICA EIRELI	ELECTROLUX / H550	4.075,00
BT COMERCIO INTELIGENTE LTDA	METALFRIO / DA550-220v	4.077,57
SUPERAR LTDA	ELECTROLUX / H550	4.077,57
DAVANTI MÁQUINAS, MOVEIS E EQUIPAMENTOS INDUSTRIAIS	FRICON / HCED 503C	4.077,57

CLASSIFICAÇÃO

Razão Social	Num Documento	Oferta Inicial	Oferta Final	Dif.(%)	ME
1 INOVA TECH INFORMATICA EIRELI	125 28.706.488/0001-96	4.075,00	3.799,00		Sim
2 SUPERAR LTDA	146 13.482.516/0001-61	4.077,57	4.050,00	6,61	Sim
3 BT COMERCIO INTELIGENTE LTDA	089 45.329.312/0001-81	4.077,57	4.073,17	0,57	Sim
4 DAVANTI MÁQUINAS, MOVEIS E	047 44.259.236/0001-12	4.077,57	4.077,57	0,11	Sim

DESCLASSIFICADOS



SECRETARIA MUNICIPAL DE EDUCACAO
SÃO LOURENÇO DA MATA-PE

Razão Social	Num Documento	Oferta Inicial	Oferta Final	Dif.(%)	ME
FERRUDD COMERCIAL LTDA	006 03.036.083/0001-67	4.077,00	3.790,00		Sim

INABILITADOS

Razão Social	Num Documento	Oferta Inicial	Oferta Final	Dif.(%)	ME
--------------	---------------	----------------	--------------	---------	----

LOTE 4 - EM ADJUDICAÇÃO
LOTE 04

ITENS E PROPOSTAS

Item: 1 Quant.: 30 Unidade: UND Val. Ref.: 844,13

Descrição: LIQUIDIFICADOR INDUSTRIAL – MATERIAL COPO: AÇO INOXIDÁVEL, MATERIAL BASE: ALUMÍNIO, LARGURA:280 MM, ALTURA:720 MM, PESO:12,50 KG, CAPACIDADE: 6L, POTÊNCIA MOTOR:0,50 CV, TENSÃO NOMINAL:110/220 V, APLICAÇÃO: INDUSTRIAL – CATMAT 272867

Autor	Marca/Modelo	Valor
INOVA TECH INFORMATICA EIRELI	JL COLOMBO / 6L/BR	844,00
LRF DISTRIBUIDORA LTDA	JL COLOMBO / LIQ INDUS 6 LTS	844,13
FERRUDD COMERCIAL LTDA	VITALEX / LQ06L	844,00
BT COMERCIO INTELIGENTE LTDA	VITHORY / TR0006	844,13
INFANTARIA COMERCIAL LTDA	jl colombo / 1252	844,13
DAVANTI MÁQUINAS, MOVEIS E EQUIPAMENTOS INDUSTRIAIS	VITHORY / TR006	844,13
SM CORDEIRO DE MELO EIRELI EPP	SPOLU / SRP050	844,00

CLASSIFICAÇÃO

Razão Social	Num Documento	Oferta Inicial	Oferta Final	Dif.(%)	ME
1 INOVA TECH INFORMATICA EIRELI	125 28.706.488/0001-96	844,00	688,00		Sim
2 BT COMERCIO INTELIGENTE LTDA	118 45.329.312/0001-81	844,13	694,12	0,89	Sim
3 INFANTARIA COMERCIAL LTDA	109 20.795.155/0001-79	844,13	779,99	12,37	Sim
4 LRF DISTRIBUIDORA LTDA	023 49.464.926/0001-27	844,13	780,00	0,00	Sim
5 SM CORDEIRO DE MELO EIRELI EPP	060 05.560.250/0001-08	844,00	793,00	1,67	Sim
6 FERRUDD COMERCIAL LTDA	082 03.036.083/0001-67	844,00	800,00	0,88	Sim
7 DAVANTI MÁQUINAS, MOVEIS E	124 44.259.236/0001-12	844,13	844,13	5,52	Sim

DECLASSIFICADOS

Razão Social	Num Documento	Oferta Inicial	Oferta Final	Dif.(%)	ME
--------------	---------------	----------------	--------------	---------	----

INABILITADOS

Razão Social	Num Documento	Oferta Inicial	Oferta Final	Dif.(%)	ME
--------------	---------------	----------------	--------------	---------	----

LOTE 5 - EM ADJUDICAÇÃO
LOTE 05

ITENS E PROPOSTAS

Item: 1 Quant.: 10 Unidade: UND Val. Ref.: 865,05

Descrição: LIQUIDIFICADOR INDUSTRIAL – MATERIAL COPO: AÇO INOXIDÁVEL, MATERIAL BASE: AÇO INOX, CAPACIDADE: 10 L, POTÊNCIA MOTOR: 0,75 CV, TENSÃO NOMINAL: 110/220 V, MATERIAL TAMPA: ALUMÍNIO – CATMAT 478094



SECRETARIA MUNICIPAL DE EDUCACAO
SÃO LOURENÇO DA MATA-PE

Autor	Marca/Modelo	Valor
INOVA TECH INFORMATICA EIRELI	JL COLOMBO / 10L/BR	865,00
LRF DISTRIBUIDORA LTDA	JL COLOMBO / LIQ INDUS 10 LTS	865,05
FERRUDD COMERCIAL LTDA	VITALEX / LQ10L	865,00
BT COMERCIO INTELIGENTE LTDA	VITHORY / TR0010	865,05
INFANTARIA COMERCIAL LTDA	jl colombo / 1254	865,05
DAVANTI MÁQUINAS, MOVEIS E EQUIPAMENTOS INDUSTRIAIS	VITHORY / TR010	1.000,00

CLASSIFICAÇÃO

Razão Social	Num Documento	Oferta Inicial	Oferta Final	Dif.(%)	ME
1 INOVA TECH INFORMATICA EIRELI	085 28.706.488/0001-96	865,00	744,00		Sim
2 FERRUDD COMERCIAL LTDA	016 03.036.083/0001-67	865,00	750,00	0,81	Sim
3 INFANTARIA COMERCIAL LTDA	026 20.795.155/0001-79	865,05	839,99	12,00	Sim
4 LRF DISTRIBUIDORA LTDA	081 49.464.926/0001-27	865,05	840,00	0,00	Sim
5 BT COMERCIO INTELIGENTE LTDA	084 45.329.312/0001-81	865,05	858,92	2,25	Sim
6 DAVANTI MÁQUINAS, MOVEIS E	116 44.259.236/0001-12	1.000,00	1.000,00	16,43	Sim

DESCLASSIFICADOS

Razão Social	Num Documento	Oferta Inicial	Oferta Final	Dif.(%)	ME
--------------	---------------	----------------	--------------	---------	----

INABILITADOS

Razão Social	Num Documento	Oferta Inicial	Oferta Final	Dif.(%)	ME
--------------	---------------	----------------	--------------	---------	----

LOTE 6 - EM ADJUDICAÇÃO
LOTE 06

ITENS E PROPOSTAS

Item: 1 Quant.: 10 Unidade: UND Val. Ref.: 2.144,09

Descrição: FOGÃO INDUSTRIAL – MATERIAL: AÇO CARBONO, FUNCIONAMENTO: GÁS, TIPO ACENDIMENTO: MANUAL, LARGURA: 970 MM, ALTURA: 810 MM, CARACTERÍSTICAS ADICIONAIS: QUEIMADORES DUPLOS DE FERRO FUNDIDO, QUANTIDADE BOCAS: 4 UN, ACABAMENTO SUPERFICIAL: PINTURA – CATMAT 273544

Autor	Marca/Modelo	Valor
MAXLICITE SOLUÇÕES COMERCIAIS	crystal aço / crystal aço	2.144,09
ASSUNCAO & LAVOR TECNOLOGIA LTDA	MFI / 4 BOCAS	2.144,08
INOVA TECH INFORMATICA EIRELI	KENOK / FBSE4B.811	2.144,00
LRF DISTRIBUIDORA LTDA	Venâncio / BR4BFBR	2.144,09
FERRUDD COMERCIAL LTDA	ITAJOBI / 04 BOCAS	2.144,00
DIGIPLUS TECNOLOGIA EIRELLI EPP	MR FOGÕES / FI-400201	2.144,00
INOVA COMERCIAL & TRANSPORTES RODOVIÁRIOS LTDA	ITAJOBI / 4016	2.144,00
DAVANTI MÁQUINAS, MOVEIS E EQUIPAMENTOS INDUSTRIAIS	MR / 400201	2.144,09
SM CORDEIRO DE MELO EIRELI EPP	KENOK / FASE4B.833	2.144,00

CLASSIFICAÇÃO

Razão Social	Num Documento	Oferta Inicial	Oferta Final	Dif.(%)	ME
1 FERRUDD COMERCIAL LTDA	026 03.036.083/0001-67	2.144,00	1.180,00		Sim
2 INOVA TECH INFORMATICA EIRELI	004 28.706.488/0001-96	2.144,00	1.299,00	10,08	Sim
3 SM CORDEIRO DE MELO EIRELI EPP	113 05.560.250/0001-08	2.144,00	1.317,00	1,39	Sim



SECRETARIA MUNICIPAL DE EDUCACAO
SÃO LOURENÇO DA MATA-PE

4 DIGIPLUS TECNOLOGIA EIRELLI EPP	124	00.478.911/0001-29	2.144,00	1.549,00	17,62	Sim
5 DAVANTI MÁQUINAS, MOVEIS E	086	44.259.236/0001-12	2.144,09	1.550,00	0,06	Sim
6 INOVA COMERCIAL & TRANSPORTES	089	21.286.632/0001-33	2.144,00	1.948,00	25,68	Sim
7 LRF DISTRIBUIDORA LTDA	149	49.464.926/0001-27	2.144,09	1.950,00	0,10	Sim

DESCLASSIFICADOS

Razão Social	Num	Documento	Oferta Inicial	Oferta Final	Dif.(%)	ME
ASSUNCAO & LAVOR TECNOLOGIA	046	45.538.349/0001-10	2.144,08	1.165,00		Sim
MAXLICITE SOLUÇÕES COMERCIAIS	015	39.537.400/0001-76	2.144,09	1.170,00	0,4292	Sim

INABILITADOS

Razão Social	Num	Documento	Oferta Inicial	Oferta Final	Dif.(%)	ME
--------------	-----	-----------	----------------	--------------	---------	----

LOTE 7 - EM ADJUDICAÇÃO
LOTE 07

ITENS E PROPOSTAS

Item: 1 Quant.: 15 Unidade: UND Val. Ref.: 356,21

Descrição: ESPREMEDOR FRUTA – MATERIAL JARRA: ALUMÍNIO POLIDO, COR: ALUMÍNIO, POTÊNCIA: 1/4 HP, VOLTAGEM: 127/220 V, APLICAÇÃO: INDUSTRIAL, CARACTERÍSTICAS ADICIONAIS: REFRIGERAÇÃO POR VENTONHAS – CATMAT 323227

Autor	Marca/Modelo	Valor
INOVA TECH INFORMATICA EIRELI	METAL FERREIRA / PEQUENO	355,00
FERRUDD COMERCIAL LTDA	VITALEX / ESPI-I	356,00
ASSUNCAO & LAVOR TECNOLOGIA LTDA	MF / MF	356,20
DAVANTI MÁQUINAS, MOVEIS E EQUIPAMENTOS INDUSTRIAIS	VITALEX / 250W PLASTICA	356,21
SM CORDEIRO DE MELO EIRELI EPP	SPOLU / SPL004	356,00

CLASSIFICAÇÃO

Razão Social	Num	Documento	Oferta Inicial	Oferta Final	Dif.(%)	ME
1 INOVA TECH INFORMATICA EIRELI	147	28.706.488/0001-96	355,00	268,00		Sim
2 ASSUNCAO & LAVOR TECNOLOGIA	025	45.538.349/0001-10	356,20	270,00	0,75	Sim
3 FERRUDD COMERCIAL LTDA	073	03.036.083/0001-67	356,00	280,00	3,70	Sim
4 DAVANTI MÁQUINAS, MOVEIS E	059	44.259.236/0001-12	356,21	290,00	3,57	Sim
5 SM CORDEIRO DE MELO EIRELI EPP	086	05.560.250/0001-08	356,00	356,00	22,76	Sim

DESCLASSIFICADOS

Razão Social	Num	Documento	Oferta Inicial	Oferta Final	Dif.(%)	ME
--------------	-----	-----------	----------------	--------------	---------	----

INABILITADOS

Razão Social	Num	Documento	Oferta Inicial	Oferta Final	Dif.(%)	ME
--------------	-----	-----------	----------------	--------------	---------	----

LOTE 8 - EM ADJUDICAÇÃO
LOTE 08

ITENS E PROPOSTAS

Item: 1 Quant.: 10 Unidade: UND Val. Ref.: 2.393,91

Descrição: FOGÃO INDUSTRIAL – FOGÃO INDUSTRIAL, MATERIAL: AÇO CARBONO, FUNCIONAMENTO: GÁS, TIPO ACENDIMENTO: MANUAL, COMPRIMENTO:140 CM, LARGURA:83 CM, ALTURA:80 CM, TIPO USO: COZINHAR E ASSAR ALIMENTOS, QUANTIDADE BOCAS: 6 UN, APLICAÇÃO: COZINHAR E ASSAR ALIMENTOS – CATMAT 600610



SECRETARIA MUNICIPAL DE EDUCACAO
SÃO LOURENÇO DA MATA-PE

Autor	Marca/Modelo	Valor
MAXLICITE SOLUÇÕES COMERCIAIS	crystal aço / crystal aço	2.393,91
INOVA TECH INFORMATICA EIRELI	KENOK / FBSE6B.813	2.390,00
LRF DISTRIBUIDORA LTDA	Venâncio / BR6B	2.393,91
FERRUDD COMERCIAL LTDA	ITAJOBI / 06 BOCAS	2.393,00
ASSUNCAO & LAVOR TECNOLOGIA LTDA	MFI / 6 BOCAS	2.393,90
DIGIPLUS TECNOLOGIA EIRELLI EPP	MR FOGÕES / FI-600201	2.393,00
INOVA COMERCIAL & TRANSPORTES RODOVIÁRIOS LTDA	ITAJOBI / 66026	2.393,00
DAVANTI MÁQUINAS, MOVEIS E EQUIPAMENTOS INDUSTRIAIS	MR / 600201	2.393,91
SM CORDEIRO DE MELO EIRELI EPP	KENON / FASES6B.834	2.393,00

CLASSIFICAÇÃO

Razão Social	Num Documento	Oferta Inicial	Oferta Final	Dif.(%)	ME
1 FERRUDD COMERCIAL LTDA	127 03.036.083/0001-67	2.393,00	1.460,00		Sim
2 INOVA TECH INFORMATICA EIRELI	092 28.706.488/0001-96	2.390,00	1.468,00	0,55	Sim
3 SM CORDEIRO DE MELO EIRELI EPP	149 05.560.250/0001-08	2.393,00	1.639,00	11,65	Sim
4 INOVA COMERCIAL & TRANSPORTES	038 21.286.632/0001-33	2.393,00	1.825,00	11,35	Sim
5 MAXLICITE SOLUÇÕES COMERCIAIS	005 39.537.400/0001-76	2.393,91	1.826,14	0,06	Sim
6 ASSUNCAO & LAVOR TECNOLOGIA	008 45.538.349/0001-10	2.393,90	2.088,00	14,34	Sim
7 DAVANTI MÁQUINAS, MOVEIS E	055 44.259.236/0001-12	2.393,91	2.100,00	0,57	Sim
8 DIGIPLUS TECNOLOGIA EIRELLI EPP	099 00.478.911/0001-29	2.393,00	2.135,00	1,67	Sim
9 LRF DISTRIBUIDORA LTDA	122 49.464.926/0001-27	2.393,91	2.250,00	5,39	Sim

DESCLASSIFICADOS

Razão Social	Num Documento	Oferta Inicial	Oferta Final	Dif.(%)	ME
--------------	---------------	----------------	--------------	---------	----

INABILITADOS

Razão Social	Num Documento	Oferta Inicial	Oferta Final	Dif.(%)	ME
--------------	---------------	----------------	--------------	---------	----

LOTE 9 - EM ADJUDICAÇÃO
LOTE 09

ITENS E PROPOSTAS

Item: 1	Quant.: 20	Unidade: UND	Val. Ref.: 3.857,00
Descrição: REFRIGERADOR DUPLEX – CAPACIDADE REFRIGERAÇÃO:450 L, SISTEMA DEGELO: FROST FREE, TENSÃO ALIMENTAÇÃO:220 V, CARACTERÍSTICAS ADICIONAIS: ETIQUETA EFICIÊNCIA ENERGÉTICA "A", TIPO: VERTICAL – CATMAT 470946			

Autor	Marca/Modelo	Valor
INOVA TECH INFORMATICA EIRELI	CONTINENTAL / TC 56	3.855,00
SUPERAR LTDA	CONTINENTAL / TC56	3.857,00

CLASSIFICAÇÃO

Razão Social	Num Documento	Oferta Inicial	Oferta Final	Dif.(%)	ME
1 INOVA TECH INFORMATICA EIRELI	020 28.706.488/0001-96	3.855,00	3.855,00		Sim
2 SUPERAR LTDA	129 13.482.516/0001-61	3.857,00	3.857,00	0,05	Sim

DESCLASSIFICADOS

Razão Social	Num Documento	Oferta Inicial	Oferta Final	Dif.(%)	ME
--------------	---------------	----------------	--------------	---------	----



SECRETARIA MUNICIPAL DE EDUCACAO
SÃO LOURENÇO DA MATA-PE

INABILITADOS

Razão Social	Num Documento	Oferta Inicial	Oferta Final	Dif.(%)	ME
--------------	---------------	----------------	--------------	---------	----

LOTE 10 - EM ADJUDICAÇÃO
LOTE 10

ITENS E PROPOSTAS

Item: 1 Quant.: 4 Unidade: UND Val. Ref.: 2.754,85

Descrição: MÁQUINA DE LAVAR ROUPA – TIPO: AUTOMÁTICA, CAPACIDADE:15 KG, APLICAÇÃO: DOMÉSTICA, LAVAGEM/ ENXÁGUE E CENTRIFUGAÇÃO, CARACTERÍSTICAS ADICIONAIS: TAMPA ABERTURA FRONTAL/SISTEMA DE LAVAGEM/FUNÇÕES, VOLTAGEM:220 V, MATERIAL CESTO: AÇO INOXIDÁVEL – CATMAT 449998

Autor	Marca/Modelo	Valor
INOVA TECH INFORMATICA EIRELI	CONSUL / CWH 15	2.750,00

CLASSIFICAÇÃO

Razão Social	Num Documento	Oferta Inicial	Oferta Final	Dif.(%)	ME
--------------	---------------	----------------	--------------	---------	----

DECLASSIFICADOS

Razão Social	Num Documento	Oferta Inicial	Oferta Final	Dif.(%)	ME
INOVA TECH INFORMATICA EIRELI	105 28.706.488/0001-96	2.750,00	2.700,00		Sim

INABILITADOS

Razão Social	Num Documento	Oferta Inicial	Oferta Final	Dif.(%)	ME
--------------	---------------	----------------	--------------	---------	----

LOTE 11 - EM ADJUDICAÇÃO
LOTE 11

ITENS E PROPOSTAS

Item: 1 Quant.: 4 Unidade: UND Val. Ref.: 2.244,25

Descrição: MÁQUINA SECAR ROUPA - TIPO: PISO; CAPACIDADE: 10 KG; MATERIAL CESTO: AÇO PINTADO DE BRANCO; PAINEL DE CONTROLE: MECÂNICO TIPO DE ABERTURA: FRONTAL; PROGRAMA DE SECAGEM: SIM; VOLTAGEM: 220V; GARANTIA DE 01 ANO. CATMAT 347460

Autor	Marca/Modelo	Valor
INOVA TECH INFORMATICA EIRELI	MIDEA / MD100A112/WW02	2.244,00
SUPERAR LTDA	MIDEA / MD100	2.244,25

CLASSIFICAÇÃO

Razão Social	Num Documento	Oferta Inicial	Oferta Final	Dif.(%)	ME
1 INOVA TECH INFORMATICA EIRELI	098 28.706.488/0001-96	2.244,00	2.244,00		Sim
2 SUPERAR LTDA	079 13.482.516/0001-61	2.244,25	2.244,25	0,01	Sim

DECLASSIFICADOS

Razão Social	Num Documento	Oferta Inicial	Oferta Final	Dif.(%)	ME
--------------	---------------	----------------	--------------	---------	----

INABILITADOS

Razão Social	Num Documento	Oferta Inicial	Oferta Final	Dif.(%)	ME
--------------	---------------	----------------	--------------	---------	----

LOTE 12 - EM ADJUDICAÇÃO
LOTE 12

ITENS E PROPOSTAS



SECRETARIA MUNICIPAL DE EDUCACAO
SÃO LOURENÇO DA MATA-PE

Item: 1

Quant.: 200

Unidade: UND

Val. Ref.: 197,35

Descrição: VENTILADOR – TIPO: PAREDE POTÊNCIA MOTOR: 200 W, TENSÃO ALIMENTAÇÃO: 110/220 V, CARACTERÍSTICAS ADICIONAIS: OSCILANTE, INCLINAÇÃO VERTICAL, CONTROLE DE VELOCIDADE, MATERIAL: AÇO, DIÂMETRO: 50 CM, COR: PRETA – CATMAT 461897.

Autor	Marca/Modelo	Valor
FERRUDD COMERCIAL LTDA	VENTISOL / NEW	197,00
DIGIPLUS TECNOLOGIA EIRELLI EPP	VENTISOL / VOP 50 COMERCIAL	197,00
SM CORDEIRO DE MELO EIRELI EPP	VENTISOL / COMERCIAL50CM	197,00

CLASSIFICAÇÃO

Razão Social	Num Documento	Oferta Inicial	Oferta Final	Dif.(%)	ME
1 SM CORDEIRO DE MELO EIRELI EPP	017 05.560.250/0001-08	197,00	178,00		Sim
2 FERRUDD COMERCIAL LTDA	149 03.036.083/0001-67	197,00	179,00	0,56	Sim
3 DIGIPLUS TECNOLOGIA EIRELLI EPP	022 00.478.911/0001-29	197,00	197,00	10,06	Sim

DESCLASSIFICADOS

Razão Social	Num Documento	Oferta Inicial	Oferta Final	Dif.(%)	ME
--------------	---------------	----------------	--------------	---------	----

INABILITADOS

Razão Social	Num Documento	Oferta Inicial	Oferta Final	Dif.(%)	ME
--------------	---------------	----------------	--------------	---------	----



PREGOEIRO: JOSELANE MARIA SILVA



MEMBRO DE EQUIPE DE APOIO JUAREZ XAVIER DOS SANTOS FILHO



MEMBRO DE EQUIPE DE APOIO ROSINERIA EMILIA ALVES DA SILVA



MEMBRO DE EQUIPE DE APOIO JACKELINE GOMES DA SILVA



PREFEITURA DE SÃO LOURENÇO DA MATA

Paço Municipal



São Lourenço da Mata, 23 de outubro de 2023.

DA: COMISSÃO PERMANENTE DE LICITAÇÃO II - CPL
PARA: ASSESSORIA JURÍDICA

Venho por meio desta, encaminhar o do Processo Licitatório nº **047/2023** – **Pregão Eletrônico nº 029/2023**, cujo objeto é: Registro de Preço para eventual contratação de empresa especializada para fornecimento parcelado de Eletrodomésticos para atender as necessidades das Escolas da rede municipal de ensino de São Lourenço da Mata – PE, conforme condições, quantidades e exigências estabelecidas no Termo de Referência, Anexo I do Edital.

Não houve impugnação ao Edital.
Não houve recurso.

Diante dos fatos narrados encaminho o presente processo para verificação dos atos praticados, bem como para apreciação e parecer.
Desde já me coloco a disposição para maiores esclarecimentos.

Sem mais para o momento,

Atenciosamente,



JOSELANE MARIA SILVA
Pregoeira



PREFEITURA DE SÃO LOURENÇO DA MATA

Paço Municipal

PARECER JURÍDICO

PROCESSO LICITATÓRIO Nº 047/2023

PREGÃO ELETRÔNICO 029/2023

PROCEDÊNCIA: Secretaria de Educação



Trata-se de solicitação de parecer jurídico requerido pela comissão permanente de licitação para apreciação do procedimento adotado no Processo Licitatório processo licitatório nº 047/2023, na modalidade pregão eletrônico nº 029/2023 que tem por objeto o Registro de Preço para eventual Contratação de empresa especializada para fornecimento parcelado de Eletrodomésticos para atender as necessidades das Escolas da Rede Municipal de Ensino do Município de São Lourenço da Mata – PE.

Compulsando-se os autos verifica-se que a Secretaria de Educação, requereu a abertura de processo licitatório com a elaboração do termo de referência com as características pertinentes ao objeto licitado, tendo o secretário aprovado o Termo de Referência. Foi indicada a dotação orçamentária e realizada a abertura de processo licitatório pela CPL do município que por sua vez escolheu a modalidade Pregão na forma eletrônica, com a elaboração do edital e seus anexos. A licitação processou-se no seu rito normal, no dia e hora previstos. Participaram da licitação 13(treze) empresas. Houveram 04(quatro) desclassificações em vários itens. Passadas as fases pertinentes ao certame, sagraram-se vencedoras as empresas BT COMÉRCIO INTELIGENTE LTDA, INOVA TECH INFORMÁTICA EIRELI, FERRUDD COMERCIAL LTDA e SM CORDEIRO MELO EIRELI EPP. Não houve a apresentação de intenção de recurso.

Vieram os autos para parecer.

É o breve relatório. Passamos a análise jurídica do pedido.

A realização do procedimento licitatório visa a atender as necessidades da Administração por meio de contratação pública com particular, devendo prevalecer o interesse público da administração.

No caso em comento a administração justificou a necessidade do objeto licitado e estabeleceu as características do objeto adequado à solução de suas necessidades no termo de referência que foi elaborado pelo funcionário designado e devidamente aprovado pela autoridade competente.

Estabelece a Lei nº 10.520/2002 que para a aquisição de bens e serviços comuns poderá ser adotada a licitação na modalidade Pregão, aplicando-se subsidiariamente as normas da Lei 8.666/1993.

No presente caso o objeto da licitação trata-se de o Registro de Preço para eventual Contratação de empresa especializada para fornecimento parcelado de Eletrodomésticos para atender as necessidades das Escolas da Rede Municipal de Ensino do Município de São Lourenço da Mata – PE, e que se enquadra na modalidade escolhida pela Comissão Permanente de Licitação, cujo procedimento adotado obedece ao que dispõe o Edital e Termo de Referência, elaborados conforme legislação pertinente.

Quanto às desclassificações das licitantes estas foram justificadas pelas Sra. Pregoeira conforme relatório constante na ata eletrônica, não podendo esta assessoria adentrar no mérito subjetivo do julgamento do condutor do pregão.

Assim sendo, entendemos ter sido regular o procedimento do Sra. Pregoeira que agiu dentro da legalidade, obedecendo ao Edital e TR.

Conclusão

É de suma importância destacar que compete à assessoria jurídica prestar consultoria sob o prisma estritamente jurídico, de modo que não é da sua alçada abordar ou opinar sobre aspectos relativos à discricionariedade da administração pública na prática dos atos administrativos, muito menos examinar questões de natureza eminentemente técnica, administrativa, financeira e de mercado, mas jurídicas.

Página 1 de 2



PREFEITURA DE SÃO LOURENÇO DA MATA

Paço Municipal

Esses limites se justificam em razão do princípio da deferência técnico-administrativa. Isso significa que quando a matéria for eminentemente técnica, envolvendo aspectos multidisciplinares (jurídica, preços de mercado, necessidade da contratação), como é uma licitação pública, convém que o setor jurídico atue especificamente quanto ao que dispõe a legislação aplicável a matéria, a qual está bem delimitada no parágrafo único do art. 38 da Lei nº 8.666/93.

Traz-se, ainda, por analogia, o disposto no Enunciado nº 07 do Manual de Boas Práticas Consultivas da AGU, que preconiza da seguinte maneira:

“O Órgão Consultivo não deve emitir manifestações conclusivas sobre temas não jurídicos, tais como técnicos, administrativos ou de conveniência e oportunidade”;

Curial destacar ainda que a natureza do parecer ora elaborado é opinativa, devendo, por essa razão, passar pelo crivo de quem efetivamente tem poder decisório, uma vez que a opinião explanada não é vinculante.

É oportuno consignar que, segundo o Informativo nº 680 do STF, *“é possível a responsabilização de advogado público pela emissão de parecer de natureza opinativa, desde que reste configurada a existência de culpa ou erro grosseiro”*. Nessa senda, eventuais problemas relacionados à licitação ou à execução contratual não devem resvalar na assessoria jurídica, desde que a mesma tenha atuado de forma técnica e intelectual, admitindo-se sua possibilidade quando patente o dolo e o erro grosseiro ou erro inescusável.

Acrescenta-se que *“a existência de indícios de irregularidades no procedimento licitatório não pode, por si só, justificar o recebimento da petição inicial contra o parecerista, mesmo nos casos em que houve a emissão de parecer opinativo equivocado. Ao adotar tese plausível, mesmo minoritária, desde que de forma fundamentada, o parecerista está albergado pela inviolabilidade de seus atos, o que garante o legítimo exercício da função, nos termos do art. 2º, § 3º, da Lei nº 8.906/94”*, sendo justamente por esses motivos salutar que as observações expostas no parecer sejam atendidas.

Ante o exposto, e resguardado o poder discricionário do gestor público quanto à oportunidade e conveniência da prática do ato administrativo, concebe esta assessoria jurídica que a licitação por Pregão Eletrônico está adequado ao objeto licitado, bem como o Edital e seus anexos atendem às exigências da Lei 10.520/2002 e suas alterações, Decreto nº 10.024/2019 e, subsidiariamente, as normas da Lei 8.666/1993, encontrando-se regular, no nosso entender, o procedimento adotado pela comissão de licitação quanto ao referido pregão, salvo melhor juízo.

Este parecer é meramente opinativo, não vinculando, portanto, a administração pública, que poderá agir diferentemente.

São Lourenço da Mata, 23 de outubro de 2023.

MARILYN TRAJANO DO NASCIMENTO
Assessora Jurídica
OAB-PE 12.737



PREFEITURA DE SÃO LOURENÇO DA MATA

Paço Municipal



ANO: 2023

PROCESSO LICITATÓRIO Nº 047/2023
PREGÃO ELETRÔNICO PARA REGISTRO DE PREÇOS Nº
029/2023

FOLHA DE ROSTO
RELATÓRIOS FINAIS
ADJUDICAÇÃO E HOMOLOGAÇÃO



SECRETARIA MUNICIPAL DE EDUCACAO
SÃO LOURENÇO DA MATA-PE

VENCEDORES DO PROCESSO - ADJUDICAÇÃO

PREGÃO ELETRÔNICO Nº 029/2023
Processo Administrativo Nº 047/2023
Tipo: REGISTRO DE PREÇO
PREGOEIRO: JOSELANE MARIA SILVA
Data de Publicação: 16/06/2023 07:20:28

TOTAL DO PROCESSO: **363.146,00**

BT COMERCIO INTELIGENTE LTDA **45.329.312/0001-81** **69.000,00**

LOTE 1 Quant.: 1 Num: 017 Lance: 690,00 **Total: 69.000,00**

Item: 1 Unidade: UND Marca: KARINA Modelo: K-20-220v

Descrição: BEBEDOURO ÁGUA GARRAFÃO – MATERIAL: AÇO GALVANIZADO, TIPO: ELÉTRICO DE COLUNA, ACABAMENTO EXTERNO: PINTURA EPOXI PÓ, CAPACIDADE: 20 L, VOLTAGEM: 220 V, COR: BRANCA, CARACTERÍSTICAS ADICIONAIS: GÁS R 134 A, 2 TORNEIRAS. PAINEL FRONTAL EM PLÁSTICO – CATMAT 401656

Quantidade: 100 Val. Ref.: 745,46 **Valor Unit.: 690,00** Total Item: 69.000,00

INOVA TECH INFORMATICA EIRELI **28.706.488/0001-96** **232.146,00**

LOTE 2 Quant.: 1 Num: 089 Lance: 3.799,00 **Total: 87.377,00**

Item: 1 Unidade: UND Marca: ELECTROLUX Modelo: H550

Descrição: FREEZER – TIPO: HORIZONTAL, CAPACIDADE: 510L OU SUPERIOR, QUANTIDADE TAMPAS: 2 UN, SISTEMA DEGELO: MANUAL, COR: BRANCA, TEMPERATURA OPERAÇÃO: (-16 À -20°) E (+1 À +7°) °C, TENSÃO ALIMENTAÇÃO: 220 V, CARACTERÍSTICAS ADICIONAIS: FECHADURA DE SEGURANÇA, DRENO FRONTAL COM TAMPA E RODÍZIOS – CATMAT 445210

Quantidade: 23 Val. Ref.: 4.077,57 **Valor Unit.: 3.799,00** Total Item: 87.377,00

LOTE 3 Quant.: 1 Num: 125 Lance: 3.799,00 **Total: 26.593,00**

Item: 1 Unidade: UND Marca: ELECTROLUX Modelo: H550

Descrição: FREEZER – TIPO: HORIZONTAL, CAPACIDADE: 510L OU SUPERIOR, QUANTIDADE TAMPAS: 2 UN, SISTEMA DEGELO: MANUAL, COR: BRANCA, TEMPERATURA OPERAÇÃO: (-16 À -20°) E (+1 À +7°) °C, TENSÃO ALIMENTAÇÃO: 220 V, CARACTERÍSTICAS ADICIONAIS: FECHADURA DE SEGURANÇA, DRENO FRONTAL COM TAMPA E RODÍZIOS – CATMAT 445210

Quantidade: 7 Val. Ref.: 4.077,57 **Valor Unit.: 3.799,00** Total Item: 26.593,00

LOTE 4 Quant.: 1 Num: 125 Lance: 688,00 **Total: 20.640,00**

Item: 1 Unidade: UND Marca: JL COLOMBO Modelo: 6L/BR

Descrição: LIQUIDIFICADOR INDUSTRIAL – MATERIAL COPO: AÇO INOXIDÁVEL, MATERIAL BASE: ALUMÍNIO, LARGURA: 280 MM, ALTURA: 720 MM, PESO: 12,50 KG, CAPACIDADE: 6L, POTÊNCIA MOTOR: 0,50 CV, TENSÃO NOMINAL: 110/220 V, APLICAÇÃO: INDUSTRIAL – CATMAT 272867

Quantidade: 30 Val. Ref.: 844,13 **Valor Unit.: 688,00** Total Item: 20.640,00

LOTE 5 Quant.: 1 Num: 085 Lance: 744,00 **Total: 7.440,00**

Item: 1 Unidade: UND Marca: JL COLOMBO Modelo: 10L/BR

Descrição: LIQUIDIFICADOR INDUSTRIAL – MATERIAL COPO: AÇO INOXIDÁVEL, MATERIAL BASE: AÇO INOX, CAPACIDADE: 10 L, POTÊNCIA MOTOR: 0,75 CV, TENSÃO NOMINAL: 110/220 V, MATERIAL TAMPA: ALUMÍNIO – CATMAT 478094

Quantidade: 10 Val. Ref.: 865,05 **Valor Unit.: 744,00** Total Item: 7.440,00



SECRETARIA MUNICIPAL DE EDUCACAO
SÃO LOURENÇO DA MATA-PE

LOTE 7	Quant.: 1	Num: 147	Lance: 268,00	Total: 4.020,00
Item: 1	Unidade: UND	Marca: METAL FERREIRA	Modelo: PEQUENO	
Descrição: ESPREMEDOR FRUTA – MATERIAL JARRA: ALUMÍNIO POLIDO, COR: ALUMÍNIO, POTÊNCIA: 1/4 HP, VOLTAGEM: 127/220 V, APLICAÇÃO: INDUSTRIAL, CARACTERÍSTICAS ADICIONAIS: REFRIGERAÇÃO POR VENTONHAS – CATMAT 323227				
Quantidade: 15	Val. Ref.: 356,21	Valor Unit.: 268,00	Total Item: 4.020,00	
LOTE 9	Quant.: 1	Num: 020	Lance: 3.855,00	Total: 77.100,00
Item: 1	Unidade: UND	Marca: CONTINENTAL	Modelo: TC 56	
Descrição: REFRIGERADOR DUPLEX – CAPACIDADE REFRIGERAÇÃO:450 L, SISTEMA DEGELO: FROST FREE, TENSÃO ALIMENTAÇÃO:220 V, CARACTERÍSTICAS ADICIONAIS: ETIQUETA EFICIÊNCIA ENERGÉTICA "A", TIPO: VERTICAL – CATMAT 470946				
Quantidade: 20	Val. Ref.: 3.857,00	Valor Unit.: 3.855,00	Total Item: 77.100,00	
LOTE 11	Quant.: 1	Num: 098	Lance: 2.244,00	Total: 8.976,00
Item: 1	Unidade: UND	Marca: MIDEA	Modelo: MD100A112/WW02	
Descrição: MÁQUINA SECAR ROUPA - TIPO: PISO; CAPACIDADE: 10 KG; MATERIAL CESTO: AÇO PINTADO DE BRANCO; PAINEL DE CONTROLE: MECÂNICO TIPO DE ABERTURA: FRONTAL; PROGRAMA DE SECAGEM: SIM; VOLTAGEM: 220V; GARANTIA DE 01 ANO. CATMAT 347460				
Quantidade: 4	Val. Ref.: 2.244,25	Valor Unit.: 2.244,00	Total Item: 8.976,00	
FERRUDD COMERCIAL LTDA		03.036.083/0001-67	26.400,00	
LOTE 6	Quant.: 1	Num: 026	Lance: 1.180,00	Total: 11.800,00
Item: 1	Unidade: UND	Marca: ITAJOBI	Modelo: 04 BOCAS	
Descrição: FOGÃO INDUSTRIAL – MATERIAL: AÇO CARBONO, FUNCIONAMENTO: GÁS, TIPO ACENDIMENTO: MANUAL, LARGURA: 970 MM, ALTURA: 810 MM, CARACTERÍSTICAS ADICIONAIS: QUEIMADORES DUPLOS DE FERRO FUNDIDO, QUANTIDADE BOCAS: 4 UN, ACABAMENTO SUPERFICIAL: PINTURA – CATMAT 273544				
Quantidade: 10	Val. Ref.: 2.144,09	Valor Unit.: 1.180,00	Total Item: 11.800,00	
LOTE 8	Quant.: 1	Num: 127	Lance: 1.460,00	Total: 14.600,00
Item: 1	Unidade: UND	Marca: ITAJOBI	Modelo: 06 BOCAS	
Descrição: FOGÃO INDUSTRIAL – FOGÃO INDUSTRIAL, MATERIAL: AÇO CARBONO, FUNCIONAMENTO: GÁS, TIPO ACENDIMENTO: MANUAL, COMPRIMENTO:140 CM, LARGURA:83 CM, ALTURA:80 CM, TIPO USO: COZINHAR E ASSAR ALIMENTOS, QUANTIDADE BOCAS: 6 UN, APLICAÇÃO: COZINHAR E ASSAR ALIMENTOS – CATMAT 600610				
Quantidade: 10	Val. Ref.: 2.393,91	Valor Unit.: 1.460,00	Total Item: 14.600,00	
SM CORDEIRO DE MELO EIRELI EPP		05.560.250/0001-08	35.600,00	
LOTE 12	Quant.: 1	Num: 017	Lance: 178,00	Total: 35.600,00
Item: 1	Unidade: UND	Marca: VENTISOL	Modelo: COMERCIAL50CM	
Descrição: VENTILADOR – TIPO: PAREDE POTÊNCIA MOTOR: 200 W, TENSÃO ALIMENTAÇÃO: 110/220 V, CARACTERÍSTICAS ADICIONAIS: OSCILANTE, INCLINAÇÃO VERTICAL, CONTROLE DE VELOCIDADE, MATERIAL: AÇO, DIÂMETRO: 50 CM, COR: PRETA – CATMAT 461897.				
Quantidade: 200	Val. Ref.: 197,35	Valor Unit.: 178,00	Total Item: 35.600,00	



SECRETARIA MUNICIPAL DE EDUCACAO
SÃO LOURENÇO DA MATA-PE

PREGOEIRO: JOSELANE MARIA SILVA

MEMBRO DE EQUIPE DE APOIO JUAREZ XAVIER DOS SANTOS FILHO

MEMBRO DE EQUIPE DE APOIO ROSINERIA EMILIA ALVES DA SILVA

MEMBRO DE EQUIPE DE APOIO JACKELINE GOMES DA SILVA

SECRETARIA MUNICIPAL DE EDUCACAO
SÃO LOURENÇO DA MATA-PE



ATA DE SESSÃO - ADJUDICAÇÃO - Parte 1 de 1

PREGÃO ELETRÔNICO Nº 029/2023
Processo Administrativo Nº 047/2023
Tipo: REGISTRO DE PREÇO
PREGOEIRO: JOSELANE MARIA SILVA
Data de Publicação: 16/06/2023 07:20:28

MOVIMENTOS DO PROCESSO

29/06/2023 11:32:39	CADASTRO DE PROPOSTA	MAXLICITE SOLUÇÕES COMERCIAIS
29/06/2023 14:07:21	CADASTRO DE PROPOSTA	INOVA TECH INFORMATICA EIRELI
29/06/2023 14:53:39	ALTERAÇÃO DE PROPOSTA	MAXLICITE SOLUÇÕES COMERCIAIS
30/06/2023 11:00:37	CADASTRO DE PROPOSTA	LRF DISTRIBUIDORA LTDA
30/06/2023 11:25:38	CADASTRO DE PROPOSTA	FERRUDD COMERCIAL LTDA
30/06/2023 14:01:26	CADASTRO DE PROPOSTA	BT COMERCIO INTELIGENTE LTDA
30/06/2023 14:01:39	CADASTRO DE PROPOSTA	GO VENDAS ELETRONICAS EIRELI
30/06/2023 14:59:06	CADASTRO DE PROPOSTA	SUPERAR LTDA
30/06/2023 15:37:56	ALTERAÇÃO DE PROPOSTA	SUPERAR LTDA
30/06/2023 16:03:52	CADASTRO DE PROPOSTA	ASSUNCAO & LAVOR TECNOLOGIA LTDA
30/06/2023 16:37:09	ALTERAÇÃO DE PROPOSTA	FERRUDD COMERCIAL LTDA
30/06/2023 16:54:25	ALTERAÇÃO DE PROPOSTA	ASSUNCAO & LAVOR TECNOLOGIA LTDA
30/06/2023 17:26:12	CADASTRO DE PROPOSTA	DIGIPLUS TECNOLOGIA EIRELLI EPP
30/06/2023 17:27:16	ALTERAÇÃO DE PROPOSTA	DIGIPLUS TECNOLOGIA EIRELLI EPP
30/06/2023 17:43:14	CADASTRO DE PROPOSTA	INOVA COMERCIAL & TRANSPORTES RODOVIÁRIOS LTDA
03/07/2023 07:50:03	ALTERAÇÃO DE PROPOSTA	INOVA COMERCIAL & TRANSPORTES RODOVIÁRIOS LTDA
03/07/2023 08:52:03	CADASTRO DE PROPOSTA	INFANTARIA COMERCIAL LTDA
03/07/2023 09:21:22	ALTERAÇÃO DE PROPOSTA	INFANTARIA COMERCIAL LTDA
03/07/2023 09:39:29	CADASTRO DE PROPOSTA	DAVANTI MÁQUINAS, MOVEIS E EQUIPAMENTOS INDUSTRIAIS
03/07/2023 09:50:37	CADASTRO DE PROPOSTA	SM CORDEIRO DE MELO EIRELI EPP
03/07/2023 09:57:25	ALTERAÇÃO DE PROPOSTA	SM CORDEIRO DE MELO EIRELI EPP
03/07/2023 10:58:55	MENSAGEM	PREGOEIRO Bom dia !!!
03/07/2023 11:01:15	MENSAGEM	PREGOEIRO Inicialmente faço as seguintes considerações:
03/07/2023 11:01:35	MENSAGEM	PREGOEIRO Na fase de lances sejam coerentes quanto aos lances ofertados, evitando assim, valores supostamente inexequíveis, e consequentemente transtornos futuros tanto para a Administração quanto para a empresa participante.
03/07/2023 11:02:04	MENSAGEM	PREGOEIRO Iniciaremos a etapa de lances.
03/07/2023 11:16:48	MENSAGEM	PREGOEIRO Os vencedores da etapa de lances para os itens 01,02,03 e 04, podem baixar seus valores finais?
03/07/2023 11:21:41	MENSAGEM	PREGOEIRO O participante BT COMERCIO INTELIGENTE LTDA adicionou o arquivo 57f0e9f01ed94623bbbfd36d49ac9fe9.pdf aos documentos complementares.
03/07/2023 11:33:39	MENSAGEM	PREGOEIRO Os vencedores da etapa de lances para os itens 05,06,07 e 08, podem baixar seus valores finais?
03/07/2023 11:47:37	MENSAGEM	PREGOEIRO Os vencedores da etapa de lances para os itens 09,10,11 e 12 podem baixar seus valores finais?
03/07/2023 11:48:41	MENSAGEM	PREGOEIRO Caso possam reduzir os valores finais, ajustem no sistema antes de enviar a proposta final.



**SECRETARIA MUNICIPAL DE EDUCACAO
SÃO LOURENÇO DA MATA-PE**

03/07/2023 11:49:01 MENSAGEM PREGOEIRO

As empresas melhores classificadas na etapa de lances deverão acostar no sistema na aba DOCUMENTOS COMPLEMENTARES, as propostas finais acompanhadas do catálogo do produto ofertado, para uma melhor verificação do produto, conforme estabelecido no subitem 6.3 do Termo de Referência, Anexo I do Edital.

03/07/2023 11:49:17 MENSAGEM PREGOEIRO

O prazo para encaminhamento das propostas é de 02(duas) horas conforme estabelecido no Item 12 do Edital.

03/07/2023 11:49:45 MENSAGEM PREGOEIRO

As propostas finais bem como os seus respectivos catálogos, serão encaminhadas para a Secretaria demandante, para que a área técnica emita Parecer acerca dos mesmos.

03/07/2023 11:50:17 MENSAGEM PREGOEIRO

A sessão será suspensa para apreciação das propostas finais e sua retomada será informada através da publicação no Diário Oficial dos Municípios - AMUPE.

03/07/2023 11:58:22 MENSAGEM PREGOEIRO

O participante FERRUDD COMERCIAL LTDA adicionou o arquivo 30e1f93b1fab4d88b65452ebf57746e4.zip aos documentos complementares.

03/07/2023 12:00:31 MENSAGEM PREGOEIRO

O participante ASSUNCAO & LAVOR TECNOLOGIA LTDA adicionou o arquivo 9104959023f0444aab5f8097602bb6cf.pdf aos documentos complementares.

03/07/2023 12:02:26 MENSAGEM PREGOEIRO

O participante SM CORDEIRO DE MELO EIRELI EPP adicionou o arquivo 061ebd4c13ce4af29e2a69aa9eb02693.pdf aos documentos complementares.

03/07/2023 12:08:16 MENSAGEM PREGOEIRO

O participante ASSUNCAO & LAVOR TECNOLOGIA LTDA adicionou o arquivo dcf7f45e30154656a299a85a9880073d.pdf aos documentos complementares.

03/07/2023 13:46:55 MENSAGEM PREGOEIRO

O participante INOVA TECH INFORMATICA EIRELI adicionou o arquivo be824215943044ad83c84b548611e576.pdf aos documentos complementares.

03/07/2023 13:48:33 MENSAGEM PREGOEIRO

O participante INOVA TECH INFORMATICA EIRELI adicionou o arquivo ab91309d1034484f992bb993b1d9bc71.zip aos documentos complementares.

04/07/2023 09:42:11 MENSAGEM PREGOEIRO

O participante INOVA TECH INFORMATICA EIRELI adicionou o arquivo 38ecd8cfe69b4716a84b4ebb0f165f29.pdf aos documentos complementares.

04/07/2023 09:42:54 MENSAGEM PREGOEIRO

O participante INOVA TECH INFORMATICA EIRELI adicionou o arquivo 826ae4e7652b46d3bf2feb4f856dae2.zip aos documentos complementares.

22/08/2023 14:41:19 MENSAGEM PREGOEIRO

Convoco as empresas para retomada do certame que ocorrerá em 23.08.2023 às 11:00, conforme publicação Diário Oficial dos Municípios -AMUPE no dia 22/08/2023, edição 3410, código identificador A89504D2.

23/08/2023 11:00:16 MENSAGEM PREGOEIRO

Bom dia !!!

23/08/2023 11:02:00 MENSAGEM PREGOEIRO

Inicialmente faço as seguintes considerações:

23/08/2023 11:03:21 MENSAGEM PREGOEIRO

O aviso de convocação para esta sessão, conforme informado na sessão anterior, foi publica no Diário Oficial dos Municípios - AMUPE no dia 22/08/2023, edição 3410, código identificador A89504D2.

23/08/2023 11:03:37 MENSAGEM PREGOEIRO

Na última sessão, foi solicitado as empresas vencedoras que apresentassem as propostas finais e seus respectivos catálogos.

23/08/2023 11:04:00 MENSAGEM PREGOEIRO

As propostas e os catálogos foram encaminhados à Secretaria de educação, para verificação da conformidade das marcas apresentadas pelas empresas.

23/08/2023 11:04:35 MENSAGEM PREGOEIRO

A Secretaria emitiu Parecer Técnico, datado de 18 de agosto de 2023, assinado pelo Sr. Daniel Clemente dos Santos. Chefe de Divisão de Acompanhamento de Programas Federais. Matrícula: 875946. Portaria: 216/21, onde constam as seguintes informações por empresa:

23/08/2023 11:05:00 MENSAGEM PREGOEIRO

1. ASSUNCAO & LAVOR TECNOLOGIA LTDA: Não atendeu as especificações do Termo de Referência (TR) para o item 06 o modelo apresentado em catálogo possui dimensões diferentes do solicitado.

23/08/2023 11:07:00 MENSAGEM PREGOEIRO

2. BT COMERCIO INTELIGENTE LTDA, a marca/modelo apresentado em sua proposta atente ao solicitado no TR para o item 01.



**SECRETARIA MUNICIPAL DE EDUCACAO
SÃO LOURENÇO DA MATA-PE**

23/08/2023 11:07:34 MENSAGEM PREGOEIRO

3. FERRUDD COMERCIAL LTDA: Para os itens 2, e 3, o Parecer informa que a empresa não atendeu as especificações pois o modelo solicitado foi de 510 l e em sua proposta/catálogo, o modelo apresentado é de 503 l. quanto ao item 8, a empresa atendeu ao solicitado no Termo de Referência.

23/08/2023 11:07:56 MENSAGEM PREGOEIRO

4. INOVA TECH INFORMATICA EIRELI: Para os itens: 4, 5, 7, 9, e 11, atenderam ao solicitado no Termo de Referência. Quanto ao Item 10, o parecer informa que a marca/modelo apresentado, não atende ao solicitado pois a mesma apresenta tampa com fechamento superior e o solicitado foi com tampa com fechamento frontal.

23/08/2023 11:08:13 MENSAGEM PREGOEIRO

5. SM CORDEIRO DE MELO EIRELI EPP: Para o item 12, o Parecer informa que a marca/modelo/catalogo, apresentado em sua proposta atende ao solicitado no TR.

23/08/2023 11:08:58 MENSAGEM PREGOEIRO

Diante dos fatos narrados e com base no Parecer emitido pela Secretaria a empresa ASSUNCAO & LAVOR TECNOLOGIA LTDA, está DESCLASSIFICADA para o item 06.

23/08/2023 11:09:16 MENSAGEM PREGOEIRO

empresa BT COMERCIO INTELIGENTE LTDA, está CLASSIFICADA para o item 01.

23/08/2023 11:09:34 MENSAGEM PREGOEIRO

A empresa FERRUDD COMERCIAL LTDA, está DESCLASSIFICADA para os itens 2 e 3 e classificada para o item 8.

23/08/2023 11:09:54 MENSAGEM PREGOEIRO

A empresa INOVA TECH INFORMATICA EIRELI, está CLASSIFICADA para os itens: 4, 5, 7, 9, e 11 e para o item 10 a empresa está DESCLASSIFICADA.

23/08/2023 11:10:10 MENSAGEM PREGOEIRO

A empresa SM CORDEIRO DE MELO EIRELI EPP: A empresa está CLASSIFICADA para o item 12.

23/08/2023 11:10:27 MENSAGEM PREGOEIRO

O Parecer encontra-se anexado à aba ARQUIVOS para conhecimento de todos.

23/08/2023 11:10:43 MENSAGEM PREGOEIRO

Informo que atualizarei o sistema realizando as desclassificações para verificação da nova ordem de classificação.

23/08/2023 11:16:40 MENSAGEM PREGOEIRO

Dando continuidade, solicito as empresas remanescentes que apresentem a proposta readequada bem como os respectivos catálogos, conforme itens abaixo:

23/08/2023 11:20:56 MENSAGEM PREGOEIRO

Itens 02 e 03: INOVA TECH INFORMATICA EIRELI.
Item 06: MAXLICITE SOLUÇÕES COMERCIAIS.
Item 10: Não há empresa remanescente.

23/08/2023 11:21:44 MENSAGEM PREGOEIRO

prazo para envio da documentação solicitada está estabelecido no Edital em seu item 12.

23/08/2023 11:24:13 MENSAGEM PREGOEIRO

A sessão será suspensa para recebimento das propostas finais das empresas remanescentes com seus respectivos catálogos, onde as mesmas serão enviadas a Secretaria demandante para emissão de parecer. A sua retomada será informada através da publicação no Diário Oficial dos Municípios – AMUPE.

23/08/2023 11:25:23 MENSAGEM PREGOEIRO

Encerro a sessão.

28/08/2023 10:54:13 MENSAGEM PREGOEIRO

Convoco as empresas participantes para retomada deste processo que ocorrerá no dia 30.08.2023 às 11:00(onze horas).

30/08/2023 11:00:23 MENSAGEM PREGOEIRO

Bom dia !!

30/08/2023 11:02:03 MENSAGEM PREGOEIRO

Inicialmente faço as seguintes considerações:

30/08/2023 11:02:30 MENSAGEM PREGOEIRO

O aviso de convocação para esta sessão, foi publicado no Diário Oficial dos Municípios -AMUPE no dia 29/08/2023, edição 3415, código identificador EDD3ECF8, bem como informado nesta plataforma.

30/08/2023 11:02:58 MENSAGEM PREGOEIRO

A sessão anterior foi suspensa para que as empresas remanescentes apresentassem as propostas finais e seus respectivos catálogos, sendo elas:

Itens 02 e 03: INOVA TECH INFORMATICA EIRELI.

Item 06: MAXLICITE SOLUÇÕES COMERCIAIS.



**SECRETARIA MUNICIPAL DE EDUCACAO
SÃO LOURENÇO DA MATA-PE**

30/08/2023 11:03:44 MENSAGEM PREGOEIRO

Após o encerramento da sessão pela Pregoeira às 11:25:23, a empresa MAXLICITE SOLUÇÕES COMERCIAIS solicitou às 11:52:39, a sua desclassificação para o item 06, sob a alegação: "boa tarde, pedimos desclassificação pois foi um erro de digitação... obrigada e desculpa pelo transtorno".

30/08/2023 11:04:23 MENSAGEM PREGOEIRO

Informo que a solicitação será acatada com base no interesse público, visando o cumprimento dos contratos futuros, a empresa será desclassificada e deixado registrado que ao final deste processo o fato será informado ao jurídico para análise.

30/08/2023 11:04:36 MENSAGEM PREGOEIRO

Atualizarei o sistema desclassificado a empresa para o item 06.

30/08/2023 11:09:48 MENSAGEM PREGOEIRO

Com relação ao atendimento da solicitação da proposta e do catálogo, a empresa: INOVA TECH INFORMATICA EIRELI., remanescente dos itens 02 e 03, apresentou intempestivamente, porém, visando manter a proposta mais vantajosa em atendimento ao interesse público, acatarei a documentação, que será encaminhada a demandante para verificação da conformidade com o solicitado no Edital.

30/08/2023 11:10:07 MENSAGEM PREGOEIRO

Com a desclassificação da empresa MAXLICITE SOLUÇÕES COMERCIAIS para o item 06, informo que a empresa FERRUDD COMERCIAL LTDA, é a remanescente.

30/08/2023 11:10:20 MENSAGEM PREGOEIRO

Diante do exposto, solicito a empresa FERRUDD COMERCIAL LTDA, que apresente sua nova proposta, vem como o catalogo para o item 06, dentro do prazo estabelecido no Edital.

30/08/2023 11:11:11 MENSAGEM PREGOEIRO

A sessão será suspensa para recebimento da documentação solicitada à empresa FERRUDD COMERCIAL LTDA, que será encaminhada para demandante para parecer.. A sua retomada será informada através da publicação no Diário Oficial dos Municípios – AMUPE.

31/08/2023 10:42:19 MENSAGEM PREGOEIRO

O participante FERRUDD COMERCIAL LTDA adicionou o arquivo 31be6af1977f494f86a4b219b0d36dd8.pdf aos documentos complementares.

04/09/2023 14:25:55 MENSAGEM PREGOEIRO

O participante INOVA TECH INFORMATICA EIRELI adicionou o arquivo 253f073323af458aa9c4470595e6852c.pdf aos documentos complementares.

04/09/2023 14:58:51 MENSAGEM PREGOEIRO

O participante INOVA TECH INFORMATICA EIRELI adicionou o arquivo 21c8f683e1b642b8947961dcd8f7607e.pdf aos documentos complementares.

04/10/2023 10:33:23 MENSAGEM PREGOEIRO

O participante FERRUDD COMERCIAL LTDA adicionou o arquivo 5a540bd0c9f64217a128b10e429b8def.pdf aos documentos complementares.

18/10/2023 11:01:40 MENSAGEM PREGOEIRO

bom dia!

18/10/2023 11:07:29 MENSAGEM PREGOEIRO

Início esta sessão informando que a Matéria para convocação foi publicada no Diário Oficial dos Municípios do Estado de Pernambuco no dia 17/10/2023. Edição 3448.

18/10/2023 11:07:52 MENSAGEM PREGOEIRO

Código Identificador:92D0976B.

18/10/2023 11:09:28 MENSAGEM PREGOEIRO

Informo ainda que tendo em vista a necessidade de diligencia nos documentos apresentados, fica esta sessão suspensa e sua retomada marcada para o dia 20/10/2023 às 13:00 horas.

20/10/2023 13:07:06 MENSAGEM PREGOEIRO

Boa tarde !!

20/10/2023 13:07:58 MENSAGEM PREGOEIRO

Inicialmente faço as seguintes considerações:

O aviso de convocação para esta sessão, foi publicado no Diário Oficial dos Municípios -AMUPE no dia 19/10/2023, edição 3450, código identificador 164AA444, bem como informado nesta plataforma.

20/10/2023 13:08:30 MENSAGEM PREGOEIRO

A sessão anterior foi suspensa para que as empresas INOVA TECH INFORMATICA EIRELI., remanescente dos itens 02 e 03 e FERRUDD COMERCIAL LTDA, que remanescente para o item 06 apresentassem as propostas finais e seus respectivos catálogos. As empresas atenderam a solicitação e os catálogos e propostas foram encaminhados a secretaria demandante para emissão de parecer.



**SECRETARIA MUNICIPAL DE EDUCACAO
SÃO LOURENÇO DA MATA-PE**

20/10/2023 13:08:54 MENSAGEM PREGOEIRO

A secretaria respondeu à solicitação APROVANDO os produtos informados através de Parecer Técnico assinado pelo Sr. Daniel Clemente dos Santos, servidor responsável pela Divisão de acompanhamento dos Programas Federais, portaria nº 216/21, matrícula 875946.

O Parecer oriundo da secretaria demandante já foi anexado no sistema.

20/10/2023 13:09:15 MENSAGEM PREGOEIRO

Diante dos exposto as empresas remanescentes dos itens acima epigrafados estão classificadas.

20/10/2023 13:09:31 MENSAGEM PREGOEIRO

Em ato continuo foram analisados os documentos de habilitação das empresas: BT COMERCIO INTELIGENTE LTDA, FERRUD COMERCIAL LTDA, INOVA TECH INFORMATICA EIRELI e SM CORDEIRO DE MELO EIRELI EPP.

20/10/2023 13:09:55 MENSAGEM PREGOEIRO

Foram realizadas as diligências necessárias aos documentos apresentados e após análise declaro as empresas BT COMERCIO INTELIGENTE LTDA, FERRUD COMERCIAL LTDA, INOVA TECH INFORMATICA EIRELI e SM CORDEIRO DE MELO EIRELI EPP como HABILITADAS e VENCEDORAS do certame.

20/10/2023 13:10:49 MENSAGEM PREGOEIRO

Solicito a empresa INOVA TECH INFORMATICA EIRELI, que corrija sua proposta final excluindo o item 10, pois o mesmo restou com fracassado.

Dando prosseguimento abrirei o prazo para manifestação de recurso.

**LOTE 1 - ADJUDICADO
LOTE 01**

VALORES UNITÁRIOS FINAIS

Item: 1	Unidade: UND	Marca: KARINA	Modelo: K-20-220v
Descrição: BEBEDOURO ÁGUA GARRAFÃO – MATERIAL: AÇO GALVANIZADO, TIPO: ELÉTRICO DE COLUNA, ACABAMENTO EXTERNO: PINTURA EPOXI PÓ, CAPACIDADE: 20 L, VOLTAGEM:220 V, COR: BRANCA, CARACTERÍSTICAS ADICIONAIS: GÁS R 134 A, 2 TORNEIRAS. PAINEL FRONTAL EM PLÁSTICO – CATMAT 401656			
Quantidade: 100	Valor Unit.: 690,00	Valor Total: 69.000,00	

CLASSIFICAÇÃO

Razão Social	Num	Documento	Oferta Inicial	Oferta Final	Dif.(%)	ME
1 BT COMERCIO INTELIGENTE LTDA	017	45.329.312/0001-81	745,46	690,00		Sim
2 INOVA TECH INFORMATICA EIRELI	020	28.706.488/0001-96	745,00	699,00	1,30	Sim
3 INFANTARIA COMERCIAL LTDA	118	20.795.155/0001-79	745,46	739,99	5,86	Sim
4 SUPERAR LTDA	094	13.482.516/0001-61	745,46	745,46	0,74	Sim
5 INOVA COMERCIAL & TRANSPORTES	072	21.286.632/0001-33	1.500,00	1.500,00	101,22	Sim

DECLASSIFICADOS

Razão Social	Num	Documento	Oferta Inicial	Oferta Final	Dif.(%)	ME
--------------	-----	-----------	----------------	--------------	---------	----

INABILITADOS

Razão Social	Num	Documento	Oferta Inicial	Oferta Final	Dif.(%)	ME
--------------	-----	-----------	----------------	--------------	---------	----

MOVIMENTOS DO LOTE

16/06/2023 07:20:27 PUBLICADO	
19/06/2023 10:00:00 RECEPÇÃO DE PROPOSTAS	
03/07/2023 10:00:00 ANÁLISE DE PROPOSTAS	
03/07/2023 11:03:08 DISPUTA	
03/07/2023 11:03:08 LANCE BT COMERCIO INTELIGENTE LTDA (PARTICIPANTE 017)	745,46
03/07/2023 11:03:08 LANCE SUPERAR LTDA (PARTICIPANTE 094)	745,46
03/07/2023 11:03:08 LANCE INOVA COMERCIAL & TRANSPORTES RODOVIÁRIOS LTDA	1.500,00
03/07/2023 11:03:08 LANCE INFANTARIA COMERCIAL LTDA (PARTICIPANTE 118)	745,46



SECRETARIA MUNICIPAL DE EDUCACAO
SÃO LOURENÇO DA MATA-PE

03/07/2023 11:03:08	LANCE	INOVA TECH INFORMATICA EIRELI (PARTICIPANTE 020)	745,00
03/07/2023 11:04:46	LANCE	BT COMERCIO INTELIGENTE LTDA (PARTICIPANTE 017)	740,00
03/07/2023 11:08:12	LANCE	INOVA TECH INFORMATICA EIRELI (PARTICIPANTE 020)	734,00
03/07/2023 11:08:16	LANCE	INFANTARIA COMERCIAL LTDA (PARTICIPANTE 118)	739,99
03/07/2023 11:08:22	LANCE	BT COMERCIO INTELIGENTE LTDA (PARTICIPANTE 017)	700,00
03/07/2023 11:11:51	LANCE	INOVA TECH INFORMATICA EIRELI (PARTICIPANTE 020)	699,00
03/07/2023 11:11:51	PRORROGAÇÃO AUTOMÁTICA		
03/07/2023 11:12:01	LANCE	BT COMERCIO INTELIGENTE LTDA (PARTICIPANTE 017)	690,00
03/07/2023 11:14:02	NOTIFICAÇÃO SISTEMA		
O detentor da melhor oferta da etapa de lances é BT COMERCIO INTELIGENTE LTDA			
03/07/2023 11:14:02	HABILITAÇÃO		
03/07/2023 11:18:15	MENSAGEM	BT COMERCIO INTELIGENTE LTDA (PARTICIPANTE 017)	
Bom dia, já estamos em nosso melhor valor.			
20/10/2023 13:11:52	MANIFESTAÇÃO DE RECURSOS		
20/10/2023 13:41:52	EM ADJUDICAÇÃO		
25/10/2023 15:07:43	ADJUDICADO		

LOTE 2 - ADJUDICADO
LOTE 02

VALORES UNITÁRIOS FINAIS

Item: 1	Unidade: UND	Marca: ELECTROLUX	Modelo: H550
Descrição: FREEZER – TIPO: HORIZONTAL, CAPACIDADE: 510L OU SUPERIOR, QUANTIDADE TAMPAS: 2 UN, SISTEMA DEGELO: MANUAL, COR: BRANCA, TEMPERATURA OPERAÇÃO:(-16 À -20°) E (+1 À +7°) °C, TENSÃO ALIMENTAÇÃO:220 V, CARACTERÍSTICAS ADICIONAIS: FECHADURA DE SEGURANÇA, DRENO FRONTAL COM TAMPA E RODÍZIOS – CATMAT 445210			
Quantidade: 23	Valor Unit.: 3.799,00	Valor Total: 87.377,00	

CLASSIFICAÇÃO

Razão Social	Num Documento	Oferta Inicial	Oferta Final	Dif.(%)	ME
1 INOVA TECH INFORMATICA EIRELI	089 28.706.488/0001-96	4.075,00	3.799,00		Sim
2 SUPERAR LTDA	106 13.482.516/0001-61	4.077,57	4.050,00	6,61	Sim
3 GO VENDAS ELETRONICAS EIRELI	094 36.521.392/0001-81	4.077,57	4.073,17	0,57	Não
4 DAVANTI MÁQUINAS, MOVEIS E	123 44.259.236/0001-12	4.077,57	4.077,57	0,11	Sim

DESCLASSIFICADOS

Razão Social	Num Documento	Oferta Inicial	Oferta Final	Dif.(%)	ME
FERRUDD COMERCIAL LTDA	090 03.036.083/0001-67	4.077,00	3.790,00		Sim

INABILITADOS

Razão Social	Num Documento	Oferta Inicial	Oferta Final	Dif.(%)	ME
--------------	---------------	----------------	--------------	---------	----

MOVIMENTOS DO LOTE

16/06/2023 07:20:27	PUBLICADO		
19/06/2023 10:00:00	RECEPÇÃO DE PROPOSTAS		
03/07/2023 10:00:00	ANÁLISE DE PROPOSTAS		
03/07/2023 11:03:08	DISPUTA		
03/07/2023 11:03:08	LANCE	FERRUDD COMERCIAL LTDA (PARTICIPANTE 090)	4.077,00
03/07/2023 11:03:08	LANCE	INOVA TECH INFORMATICA EIRELI (PARTICIPANTE 089)	4.075,00
03/07/2023 11:03:08	LANCE	GO VENDAS ELETRONICAS EIRELI (PARTICIPANTE 094)	4.077,57



SECRETARIA MUNICIPAL DE EDUCACAO
SÃO LOURENÇO DA MATA-PE

03/07/2023 11:03:08	LANCE	SUPERAR LTDA (PARTICIPANTE 106)	4.077,57
03/07/2023 11:03:08	LANCE	DAVANTI MÁQUINAS, MOVEIS E EQUIPAMENTOS INDUSTRIAIS	4.077,57
03/07/2023 11:04:23	LANCE	GO VENDAS ELETRONICAS EIRELI (PARTICIPANTE 094)	4.073,17
03/07/2023 11:04:39	LANCE	FERRUDD COMERCIAL LTDA (PARTICIPANTE 090)	3.950,00
03/07/2023 11:08:25	LANCE	INOVA TECH INFORMATICA EIRELI (PARTICIPANTE 089)	3.899,00
03/07/2023 11:10:05	LANCE	FERRUDD COMERCIAL LTDA (PARTICIPANTE 090)	3.850,00
03/07/2023 11:10:31	LANCE	INOVA TECH INFORMATICA EIRELI (PARTICIPANTE 089)	3.848,00
03/07/2023 11:11:01	LANCE	FERRUDD COMERCIAL LTDA (PARTICIPANTE 090)	3.820,00
03/07/2023 11:12:00	LANCE	INOVA TECH INFORMATICA EIRELI (PARTICIPANTE 089)	3.818,00
03/07/2023 11:12:00	PRORROGAÇÃO AUTOMÁTICA		
03/07/2023 11:12:31	LANCE	FERRUDD COMERCIAL LTDA (PARTICIPANTE 090)	3.800,00
03/07/2023 11:12:34	LANCE	SUPERAR LTDA (PARTICIPANTE 106)	4.050,00
03/07/2023 11:13:20	LANCE	INOVA TECH INFORMATICA EIRELI (PARTICIPANTE 089)	3.799,00
03/07/2023 11:13:31	LANCE	FERRUDD COMERCIAL LTDA (PARTICIPANTE 090)	3.790,00
03/07/2023 11:15:31	NOTIFICAÇÃO SISTEMA		
O detentor da melhor oferta da etapa de lances é FERRUDD COMERCIAL LTDA			
03/07/2023 11:15:31	HABILITAÇÃO		
03/07/2023 11:49:38	MENSAGEM FERRUDD COMERCIAL LTDA (PARTICIPANTE 090)		
Bom dia, ja estamos com o nosso menor preço.			
23/08/2023 11:13:44	DECLASSIFICAÇÃO DE PARTICIPANTE PREGOEIRO		
FERRUDD COMERCIAL LTDA desclassificado. Motivo: A empresa foi desclassificada com base no parecer emitido pela secretaria demandante, por não atender as especificações do Termo de Referencia, Anexo I do Edital.			
23/08/2023 11:13:44	NOTIFICAÇÃO SISTEMA		
O detentor da melhor oferta é INOVA TECH INFORMATICA EIRELI			
20/10/2023 13:11:52	MANIFESTAÇÃO DE RECURSOS		
20/10/2023 13:41:52	EM ADJUDICAÇÃO		
25/10/2023 15:07:43	ADJUDICADO		

LOTE 3 - ADJUDICADO
LOTE 03

VALORES UNITÁRIOS FINAIS

Item: 1	Unidade: UND	Marca: ELECTROLUX	Modelo: H550
Descrição: FREEZER – TIPO: HORIZONTAL, CAPACIDADE: 510L OU SUPERIOR, QUANTIDADE TAMPAS: 2 UN, SISTEMA DEGELO: MANUAL, COR: BRANCA, TEMPERATURA OPERAÇÃO:(-16 À -20°) E (+1 À +7°) °C, TENSÃO ALIMENTAÇÃO:220 V, CARACTERÍSTICAS ADICIONAIS: FECHADURA DE SEGURANÇA, DRENO FRONTAL COM TAMPA E RODÍZIOS – CATMAT 445210			
Quantidade: 7	Valor Unit.: 3.799,00	Valor Total: 26.593,00	

CLASSIFICAÇÃO

Razão Social	Num	Documento	Oferta Inicial	Oferta Final	Dif.(%)	ME
1 INOVA TECH INFORMATICA EIRELI	125	28.706.488/0001-96	4.075,00	3.799,00		Sim
2 SUPERAR LTDA	146	13.482.516/0001-61	4.077,57	4.050,00	6,61	Sim
3 BT COMERCIO INTELIGENTE LTDA	089	45.329.312/0001-81	4.077,57	4.073,17	0,57	Sim
4 DAVANTI MÁQUINAS, MOVEIS E	047	44.259.236/0001-12	4.077,57	4.077,57	0,11	Sim

DECLASSIFICADOS

Razão Social	Num	Documento	Oferta Inicial	Oferta Final	Dif.(%)	ME
FERRUDD COMERCIAL LTDA	006	03.036.083/0001-67	4.077,00	3.790,00		Sim



SECRETARIA MUNICIPAL DE EDUCACAO
SÃO LOURENÇO DA MATA-PE

INABILITADOS

Razão Social	Num Documento	Oferta Inicial	Oferta Final	Dif.(%)	ME
MOVIMENTOS DO LOTE					
16/06/2023 07:20:27	PUBLICADO				
19/06/2023 10:00:00	RECEPÇÃO DE PROPOSTAS				
03/07/2023 10:00:00	ANÁLISE DE PROPOSTAS				
03/07/2023 11:03:08	DISPUTA				
03/07/2023 11:03:08	LANCE FERRUDD COMERCIAL LTDA (PARTICIPANTE 006)				4.077,00
03/07/2023 11:03:08	LANCE INOVA TECH INFORMATICA EIRELI (PARTICIPANTE 125)				4.075,00
03/07/2023 11:03:08	LANCE BT COMERCIO INTELIGENTE LTDA (PARTICIPANTE 089)				4.077,57
03/07/2023 11:03:08	LANCE SUPERAR LTDA (PARTICIPANTE 146)				4.077,57
03/07/2023 11:03:08	LANCE DAVANTI MÁQUINAS, MOVEIS E EQUIPAMENTOS INDUSTRIAIS				4.077,57
03/07/2023 11:04:46	LANCE FERRUDD COMERCIAL LTDA (PARTICIPANTE 006)				3.950,00
03/07/2023 11:04:55	LANCE BT COMERCIO INTELIGENTE LTDA (PARTICIPANTE 089)				4.073,17
03/07/2023 11:08:39	LANCE INOVA TECH INFORMATICA EIRELI (PARTICIPANTE 125)				3.899,00
03/07/2023 11:10:16	LANCE FERRUDD COMERCIAL LTDA (PARTICIPANTE 006)				3.850,00
03/07/2023 11:10:36	LANCE INOVA TECH INFORMATICA EIRELI (PARTICIPANTE 125)				3.848,00
03/07/2023 11:11:08	LANCE FERRUDD COMERCIAL LTDA (PARTICIPANTE 006)				3.820,00
03/07/2023 11:12:04	LANCE INOVA TECH INFORMATICA EIRELI (PARTICIPANTE 125)				3.818,00
03/07/2023 11:12:04	PRORROGAÇÃO AUTOMÁTICA				
03/07/2023 11:12:24	LANCE FERRUDD COMERCIAL LTDA (PARTICIPANTE 006)				3.800,00
03/07/2023 11:12:41	LANCE SUPERAR LTDA (PARTICIPANTE 146)				4.050,00
03/07/2023 11:13:25	LANCE INOVA TECH INFORMATICA EIRELI (PARTICIPANTE 125)				3.799,00
03/07/2023 11:13:37	LANCE FERRUDD COMERCIAL LTDA (PARTICIPANTE 006)				3.790,00
03/07/2023 11:15:37	NOTIFICAÇÃO SISTEMA				
O detentor da melhor oferta da etapa de lances é FERRUDD COMERCIAL LTDA					
03/07/2023 11:15:37	HABILITAÇÃO				
23/08/2023 11:14:10	DESCLASSIFICAÇÃO DE PARTICIPANTE PREGOEIRO				
FERRUDD COMERCIAL LTDA desclassificado. Motivo: A empresa foi desclassificada com base no parecer emitido pela secretaria demandante, por não atender as especificações do Termo de Referência, Anexo I do Edital.					
23/08/2023 11:14:10	NOTIFICAÇÃO SISTEMA				
O detentor da melhor oferta é INOVA TECH INFORMATICA EIRELI					
20/10/2023 13:11:52	MANIFESTAÇÃO DE RECURSOS				
20/10/2023 13:41:52	EM ADJUDICAÇÃO				
25/10/2023 15:07:43	ADJUDICADO				

LOTE 4 - ADJUDICADO
LOTE 04

VALORES UNITÁRIOS FINAIS

Item: 1	Unidade: UND	Marca: JL COLOMBO	Modelo: 6L/BR
Descrição: LIQUIDIFICADOR INDUSTRIAL – MATERIAL COPO: AÇO INOXIDÁVEL, MATERIAL BASE: ALUMÍNIO, LARGURA:280 MM, ALTURA:720 MM, PESO:12,50 KG, CAPACIDADE: 6L, POTÊNCIA MOTOR:0,50 CV, TENSÃO NOMINAL:110/220 V, APLICAÇÃO: INDUSTRIAL – CATMAT 272867			
Quantidade: 30	Valor Unit.: 688,00	Valor Total: 20.640,00	

CLASSIFICAÇÃO



SECRETARIA MUNICIPAL DE EDUCACAO
SÃO LOURENÇO DA MATA-PE

Razão Social	Num Documento	Oferta Inicial	Oferta Final	Dif.(%)	ME
1 INOVA TECH INFORMATICA EIRELI	125 28.706.488/0001-96	844,00	688,00		Sim
2 BT COMERCIO INTELIGENTE LTDA	118 45.329.312/0001-81	844,13	694,12	0,89	Sim
3 INFANTARIA COMERCIAL LTDA	109 20.795.155/0001-79	844,13	779,99	12,37	Sim
4 LRF DISTRIBUIDORA LTDA	023 49.464.926/0001-27	844,13	780,00	0,00	Sim
5 SM CORDEIRO DE MELO EIRELI EPP	060 05.560.250/0001-08	844,00	793,00	1,67	Sim
6 FERRUDD COMERCIAL LTDA	082 03.036.083/0001-67	844,00	800,00	0,88	Sim
7 DAVANTI MÁQUINAS, MOVEIS E	124 44.259.236/0001-12	844,13	844,13	5,52	Sim

DESCLASSIFICADOS

Razão Social	Num Documento	Oferta Inicial	Oferta Final	Dif.(%)	ME
--------------	---------------	----------------	--------------	---------	----

INABILITADOS

Razão Social	Num Documento	Oferta Inicial	Oferta Final	Dif.(%)	ME
--------------	---------------	----------------	--------------	---------	----

MOVIMENTOS DO LOTE

16/06/2023 07:20:27	PUBLICADO				
19/06/2023 10:00:00	RECEPÇÃO DE PROPOSTAS				
03/07/2023 10:00:00	ANÁLISE DE PROPOSTAS				
03/07/2023 11:03:09	DISPUTA				
03/07/2023 11:03:09	LANCE	INFANTARIA COMERCIAL LTDA (PARTICIPANTE 109)			844,13
03/07/2023 11:03:09	LANCE	INOVA TECH INFORMATICA EIRELI (PARTICIPANTE 125)			844,00
03/07/2023 11:03:09	LANCE	LRF DISTRIBUIDORA LTDA (PARTICIPANTE 023)			844,13
03/07/2023 11:03:09	LANCE	FERRUDD COMERCIAL LTDA (PARTICIPANTE 082)			844,00
03/07/2023 11:03:09	LANCE	BT COMERCIO INTELIGENTE LTDA (PARTICIPANTE 118)			844,13
03/07/2023 11:03:09	LANCE	DAVANTI MÁQUINAS, MOVEIS E EQUIPAMENTOS INDUSTRIAIS			844,13
03/07/2023 11:03:09	LANCE	SM CORDEIRO DE MELO EIRELI EPP (PARTICIPANTE 060)			844,00
03/07/2023 11:04:08	LANCE	SM CORDEIRO DE MELO EIRELI EPP (PARTICIPANTE 060)			843,00
03/07/2023 11:04:55	LANCE	FERRUDD COMERCIAL LTDA (PARTICIPANTE 082)			820,00
03/07/2023 11:05:32	LANCE	SM CORDEIRO DE MELO EIRELI EPP (PARTICIPANTE 060)			819,00
03/07/2023 11:05:33	LANCE	BT COMERCIO INTELIGENTE LTDA (PARTICIPANTE 118)			694,12
03/07/2023 11:05:38	LANCE	INFANTARIA COMERCIAL LTDA (PARTICIPANTE 109)			818,99
03/07/2023 11:05:56	LANCE	FERRUDD COMERCIAL LTDA (PARTICIPANTE 082)			800,00
03/07/2023 11:05:58	LANCE	INFANTARIA COMERCIAL LTDA (PARTICIPANTE 109)			799,99
03/07/2023 11:08:47	LANCE	INOVA TECH INFORMATICA EIRELI (PARTICIPANTE 125)			688,00
03/07/2023 11:09:05	LANCE	SM CORDEIRO DE MELO EIRELI EPP (PARTICIPANTE 060)			795,00
03/07/2023 11:09:09	LANCE	INFANTARIA COMERCIAL LTDA (PARTICIPANTE 109)			794,99
03/07/2023 11:09:46	LANCE	SM CORDEIRO DE MELO EIRELI EPP (PARTICIPANTE 060)			794,00
03/07/2023 11:09:48	LANCE	INFANTARIA COMERCIAL LTDA (PARTICIPANTE 109)			793,99
03/07/2023 11:09:59	LANCE	SM CORDEIRO DE MELO EIRELI EPP (PARTICIPANTE 060)			793,00
03/07/2023 11:10:04	LANCE	INFANTARIA COMERCIAL LTDA (PARTICIPANTE 109)			792,99
03/07/2023 11:11:32	LANCE	LRF DISTRIBUIDORA LTDA (PARTICIPANTE 023)			780,00
03/07/2023 11:11:32	PRORROGAÇÃO AUTOMÁTICA				
03/07/2023 11:11:37	LANCE	INFANTARIA COMERCIAL LTDA (PARTICIPANTE 109)			779,99
03/07/2023 11:13:37	NOTIFICAÇÃO SISTEMA				
O detentor da melhor oferta da etapa de lances é INOVA TECH INFORMATICA EIRELI					
03/07/2023 11:13:38	HABILITAÇÃO				



SECRETARIA MUNICIPAL DE EDUCACAO
SÃO LOURENÇO DA MATA-PE

20/10/2023 13:11:52 MANIFESTAÇÃO DE RECURSOS

20/10/2023 13:41:52 EM ADJUDICAÇÃO

25/10/2023 15:07:43 ADJUDICADO

LOTE 5 - ADJUDICADO
LOTE 05

VALORES UNITÁRIOS FINAIS

Item: 1 Unidade: UND Marca: JL COLOMBO Modelo: 10L/BR
Descrição: LIQUIDIFICADOR INDUSTRIAL - MATERIAL COPO: AÇO INOXIDÁVEL, MATERIAL BASE: AÇO INOX, CAPACIDADE:
10 L, POTÊNCIA MOTOR: 0,75 CV, TENSÃO NOMINAL: 110/220 V, MATERIAL TAMPA: ALUMÍNIO - CATMAT 478094
Quantidade: 10 Valor Unit.: 744,00 Valor Total: 7.440,00

CLASSIFICAÇÃO

Razão Social	Num	Documento	Oferta Inicial	Oferta Final	Dif.(%)	ME
1 INOVA TECH INFORMATICA EIRELI	085	28.706.488/0001-96	865,00	744,00		Sim
2 FERRUDD COMERCIAL LTDA	016	03.036.083/0001-67	865,00	750,00	0,81	Sim
3 INFANTARIA COMERCIAL LTDA	026	20.795.155/0001-79	865,05	839,99	12,00	Sim
4 LRF DISTRIBUIDORA LTDA	081	49.464.926/0001-27	865,05	840,00	0,00	Sim
5 BT COMERCIO INTELIGENTE LTDA	084	45.329.312/0001-81	865,05	858,92	2,25	Sim
6 DAVANTI MÁQUINAS, MOVEIS E	116	44.259.236/0001-12	1.000,00	1.000,00	16,43	Sim

DESCLASSIFICADOS

Razão Social	Num	Documento	Oferta Inicial	Oferta Final	Dif.(%)	ME
--------------	-----	-----------	----------------	--------------	---------	----

INABILITADOS

Razão Social	Num	Documento	Oferta Inicial	Oferta Final	Dif.(%)	ME
--------------	-----	-----------	----------------	--------------	---------	----

MOVIMENTOS DO LOTE

16/06/2023 07:20:27 PUBLICADO

19/06/2023 10:00:00 RECEPÇÃO DE PROPOSTAS

03/07/2023 10:00:00 ANÁLISE DE PROPOSTAS

03/07/2023 11:19:22 DISPUTA

03/07/2023 11:19:22	LANCE	INOVA TECH INFORMATICA EIRELI (PARTICIPANTE 085)				865,00
03/07/2023 11:19:22	LANCE	FERRUDD COMERCIAL LTDA (PARTICIPANTE 016)				865,00
03/07/2023 11:19:22	LANCE	LRF DISTRIBUIDORA LTDA (PARTICIPANTE 081)				865,05
03/07/2023 11:19:22	LANCE	BT COMERCIO INTELIGENTE LTDA (PARTICIPANTE 084)				865,05
03/07/2023 11:19:22	LANCE	INFANTARIA COMERCIAL LTDA (PARTICIPANTE 026)				865,05
03/07/2023 11:19:22	LANCE	DAVANTI MÁQUINAS, MOVEIS E EQUIPAMENTOS INDUSTRIAIS				1.000,00
03/07/2023 11:19:35	LANCE	BT COMERCIO INTELIGENTE LTDA (PARTICIPANTE 084)				860,00
03/07/2023 11:20:12	LANCE	LRF DISTRIBUIDORA LTDA (PARTICIPANTE 081)				840,00
03/07/2023 11:20:25	LANCE	FERRUDD COMERCIAL LTDA (PARTICIPANTE 016)				800,00
03/07/2023 11:20:31	LANCE	INFANTARIA COMERCIAL LTDA (PARTICIPANTE 026)				839,99
03/07/2023 11:20:38	LANCE	BT COMERCIO INTELIGENTE LTDA (PARTICIPANTE 084)				858,92
03/07/2023 11:21:53	LANCE	INOVA TECH INFORMATICA EIRELI (PARTICIPANTE 085)				798,00
03/07/2023 11:22:10	LANCE	FERRUDD COMERCIAL LTDA (PARTICIPANTE 016)				785,00
03/07/2023 11:23:20	LANCE	INOVA TECH INFORMATICA EIRELI (PARTICIPANTE 085)				778,00
03/07/2023 11:25:01	LANCE	FERRUDD COMERCIAL LTDA (PARTICIPANTE 016)				770,00
03/07/2023 11:25:40	LANCE	INOVA TECH INFORMATICA EIRELI (PARTICIPANTE 085)				764,00



SECRETARIA MUNICIPAL DE EDUCACAO
SÃO LOURENÇO DA MATA-PE

03/07/2023 11:25:54	LANCE	FERRUDD COMERCIAL LTDA (PARTICIPANTE 016)	760,00
03/07/2023 11:26:00	LANCE	INOVA TECH INFORMATICA EIRELI (PARTICIPANTE 085)	758,00
03/07/2023 11:26:35	LANCE	FERRUDD COMERCIAL LTDA (PARTICIPANTE 016)	750,00
03/07/2023 11:26:55	LANCE	INOVA TECH INFORMATICA EIRELI (PARTICIPANTE 085)	744,00
03/07/2023 11:29:22	NOTIFICAÇÃO	SISTEMA	
O detentor da melhor oferta da etapa de lances é INOVA TECH INFORMATICA EIRELI			
03/07/2023 11:29:22	HABILITAÇÃO		
20/10/2023 13:11:52	MANIFESTAÇÃO DE RECURSOS		
20/10/2023 13:41:52	EM ADJUDICAÇÃO		
25/10/2023 15:07:43	ADJUDICADO		

LOTE 6 - ADJUDICADO
LOTE 06

VALORES UNITÁRIOS FINAIS

Item: 1	Unidade: UND	Marca: ITAJOBI	Modelo: 04 BOCAS
Descrição: FOGÃO INDUSTRIAL – MATERIAL: AÇO CARBONO, FUNCIONAMENTO: GÁS, TIPO ACENDIMENTO: MANUAL, LARGURA: 970 MM, ALTURA: 810 MM, CARACTERÍSTICAS ADICIONAIS: QUEIMADORES DUPLOS DE FERRO FUNDIDO, QUANTIDADE BOCAS: 4 UN, ACABAMENTO SUPERFICIAL: PINTURA – CATMAT 273544			
Quantidade: 10	Valor Unit.: 1.180,00		Valor Total: 11.800,00

CLASSIFICAÇÃO

Razão Social	Num	Documento	Oferta Inicial	Oferta Final	Dif.(%)	ME
1 FERRUDD COMERCIAL LTDA	026	03.036.083/0001-67	2.144,00	1.180,00		Sim
2 INOVA TECH INFORMATICA EIRELI	004	28.706.488/0001-96	2.144,00	1.299,00	10,08	Sim
3 SM CORDEIRO DE MELO EIRELI EPP	113	05.560.250/0001-08	2.144,00	1.317,00	1,39	Sim
4 DIGIPLUS TECNOLOGIA EIRELI EPP	124	00.478.911/0001-29	2.144,00	1.549,00	17,62	Sim
5 DAVANTI MÁQUINAS, MOVEIS E	086	44.259.236/0001-12	2.144,09	1.550,00	0,06	Sim
6 INOVA COMERCIAL & TRANSPORTES	089	21.286.632/0001-33	2.144,00	1.948,00	25,68	Sim
7 LRF DISTRIBUIDORA LTDA	149	49.464.926/0001-27	2.144,09	1.950,00	0,10	Sim

DECLASSIFICADOS

Razão Social	Num	Documento	Oferta Inicial	Oferta Final	Dif.(%)	ME
ASSUNCAO & LAVOR TECNOLOGIA	046	45.538.349/0001-10	2.144,08	1.165,00		Sim
MAXLICITE SOLUÇÕES COMERCIAIS	015	39.537.400/0001-76	2.144,09	1.170,00	0,4292	Sim

INABILITADOS

Razão Social	Num	Documento	Oferta Inicial	Oferta Final	Dif.(%)	ME
--------------	-----	-----------	----------------	--------------	---------	----

MOVIMENTOS DO LOTE

16/06/2023 07:20:27	PUBLICADO		
19/06/2023 10:00:00	RECEPÇÃO DE PROPOSTAS		
03/07/2023 10:00:00	ANÁLISE DE PROPOSTAS		
03/07/2023 11:19:22	DISPUTA		
03/07/2023 11:19:22	LANCE	ASSUNCAO & LAVOR TECNOLOGIA LTDA (PARTICIPANTE 046)	2.144,08
03/07/2023 11:19:22	LANCE	INOVA TECH INFORMATICA EIRELI (PARTICIPANTE 004)	2.144,00
03/07/2023 11:19:22	LANCE	FERRUDD COMERCIAL LTDA (PARTICIPANTE 026)	2.144,00
03/07/2023 11:19:22	LANCE	MAXLICITE SOLUÇÕES COMERCIAIS (PARTICIPANTE 015)	2.144,09
03/07/2023 11:19:22	LANCE	LRF DISTRIBUIDORA LTDA (PARTICIPANTE 149)	2.144,09



**SECRETARIA MUNICIPAL DE EDUCACAO
SÃO LOURENÇO DA MATA-PE**

03/07/2023 11:19:22	LANCE	DIGIPLUS TECNOLOGIA EIRELLI EPP (PARTICIPANTE 124)	2.144,00
03/07/2023 11:19:22	LANCE	INOVA COMERCIAL & TRANSPORTES RODOVIÁRIOS LTDA	2.144,00
03/07/2023 11:19:22	LANCE	DAVANTI MÁQUINAS, MOVEIS E EQUIPAMENTOS INDUSTRIAIS	2.144,09
03/07/2023 11:19:22	LANCE	SM CORDEIRO DE MELO EIRELI EPP (PARTICIPANTE 113)	2.144,00
03/07/2023 11:20:12	LANCE	FERRUDD COMERCIAL LTDA (PARTICIPANTE 026)	2.000,00
03/07/2023 11:20:17	LANCE	LRF DISTRIBUIDORA LTDA (PARTICIPANTE 149)	1.950,00
03/07/2023 11:21:39	LANCE	MAXLICITE SOLUÇÕES COMERCIAIS (PARTICIPANTE 015)	1.949,00
03/07/2023 11:21:59	LANCE	INOVA TECH INFORMATICA EIRELI (PARTICIPANTE 004)	1.899,00
03/07/2023 11:22:19	LANCE	DAVANTI MÁQUINAS, MOVEIS E EQUIPAMENTOS INDUSTRIAIS	1.800,00
03/07/2023 11:22:35	LANCE	FERRUDD COMERCIAL LTDA (PARTICIPANTE 026)	1.750,00
03/07/2023 11:22:42	LANCE	DAVANTI MÁQUINAS, MOVEIS E EQUIPAMENTOS INDUSTRIAIS	1.700,00
03/07/2023 11:23:25	LANCE	INOVA TECH INFORMATICA EIRELI (PARTICIPANTE 004)	1.688,00
03/07/2023 11:23:30	LANCE	FERRUDD COMERCIAL LTDA (PARTICIPANTE 026)	1.600,00
03/07/2023 11:23:39	LANCE	DAVANTI MÁQUINAS, MOVEIS E EQUIPAMENTOS INDUSTRIAIS	1.550,00
03/07/2023 11:23:46	LANCE	INOVA TECH INFORMATICA EIRELI (PARTICIPANTE 004)	1.499,00
03/07/2023 11:24:02	LANCE	FERRUDD COMERCIAL LTDA (PARTICIPANTE 026)	1.350,00
03/07/2023 11:24:11	LANCE	INOVA TECH INFORMATICA EIRELI (PARTICIPANTE 004)	1.344,00
03/07/2023 11:24:21	LANCE	FERRUDD COMERCIAL LTDA (PARTICIPANTE 026)	1.300,00
03/07/2023 11:24:32	LANCE	INOVA TECH INFORMATICA EIRELI (PARTICIPANTE 004)	1.299,00
03/07/2023 11:24:48	LANCE	FERRUDD COMERCIAL LTDA (PARTICIPANTE 026)	1.200,00
03/07/2023 11:25:33	LANCE	DIGIPLUS TECNOLOGIA EIRELLI EPP (PARTICIPANTE 124)	1.549,00
03/07/2023 11:26:05	LANCE	ASSUNCAO & LAVOR TECNOLOGIA LTDA (PARTICIPANTE 046)	1.199,00
03/07/2023 11:26:15	LANCE	ASSUNCAO & LAVOR TECNOLOGIA LTDA (PARTICIPANTE 046)	1.195,00
03/07/2023 11:26:21	LANCE	FERRUDD COMERCIAL LTDA (PARTICIPANTE 026)	1.190,00
03/07/2023 11:26:25	LANCE	INOVA COMERCIAL & TRANSPORTES RODOVIÁRIOS LTDA	1.948,00
03/07/2023 11:26:48	LANCE	ASSUNCAO & LAVOR TECNOLOGIA LTDA (PARTICIPANTE 046)	1.185,00
03/07/2023 11:27:23	LANCE	FERRUDD COMERCIAL LTDA (PARTICIPANTE 026)	1.180,00
03/07/2023 11:27:23	PRORROGAÇÃO AUTOMÁTICA		
03/07/2023 11:27:39	LANCE	ASSUNCAO & LAVOR TECNOLOGIA LTDA (PARTICIPANTE 046)	1.175,00
03/07/2023 11:29:25	LANCE	SM CORDEIRO DE MELO EIRELI EPP (PARTICIPANTE 113)	1.317,00
03/07/2023 11:29:34	LANCE	MAXLICITE SOLUÇÕES COMERCIAIS (PARTICIPANTE 015)	1.170,00
03/07/2023 11:29:42	LANCE	ASSUNCAO & LAVOR TECNOLOGIA LTDA (PARTICIPANTE 046)	1.165,00
03/07/2023 11:31:43	NOTIFICAÇÃO SISTEMA		
O detentor da melhor oferta da etapa de lances é ASSUNCAO & LAVOR TECNOLOGIA LTDA			
03/07/2023 11:31:43	HABILITAÇÃO		
03/07/2023 11:37:22	MENSAGEM	ASSUNCAO & LAVOR TECNOLOGIA LTDA (PARTICIPANTE 046)	
Bom dia, Infelizmente ja estamos com o nosso menor preço			
23/08/2023 11:20:24	NOTIFICAÇÃO SISTEMA		
O detentor da melhor oferta é MAXLICITE SOLUÇÕES COMERCIAIS			
23/08/2023 11:20:25	DESCLASSIFICAÇÃO DE PARTICIPANTE PREGOEIRO		
ASSUNCAO & LAVOR TECNOLOGIA LTDA desclassificado. Motivo: A empresa foi desclassificada com base no parecer emitido pela Secretaria demandante, por não atender ao solicitado no Termo de Referência, Anexo I do Edital.			
23/08/2023 13:52:39	MENSAGEM	MAXLICITE SOLUÇÕES COMERCIAIS (PARTICIPANTE 015)	
boa tarde, pedimos desclassificação pois foi um erro de digitação... obrigada e desculpa pelo transtorno			



SECRETARIA MUNICIPAL DE EDUCACAO
SÃO LOURENÇO DA MATA-PE

30/08/2023 11:06:19 **DESCLASSIFICAÇÃO DE PARTICIPANTE** PREGOEIRO

MAXLICITE SOLUÇÕES COMERCIAIS desclassificado. Motivo: Por solicitação da empresa que foi acatada visando com base no interesse publico, visando o cumprimento do futuro contrato.

30/08/2023 11:06:19 **NOTIFICAÇÃO** SISTEMA

O detentor da melhor oferta é FERRUDD COMERCIAL LTDA

31/08/2023 10:44:32 **MENSAGEM** FERRUDD COMERCIAL LTDA (PARTICIPANTE 026)

Bom dia, segue em anexo catalogo do produto. OBS : catalogo ja tinha sido anexado anteriormente nos documentos de habilitação

20/10/2023 13:11:52 **MANIFESTAÇÃO DE RECURSOS**

20/10/2023 13:41:52 **EM ADJUDICAÇÃO**

25/10/2023 15:07:43 **ADJUDICADO**

LOTE 7 - ADJUDICADO
LOTE 07

VALORES UNITÁRIOS FINAIS

Item: 1	Unidade: UND	Marca: METAL FERREIRA	Modelo: PEQUENO
Descrição: ESPREMEDOR FRUTA – MATERIAL JARRA: ALUMÍNIO POLIDO, COR: ALUMÍNIO, POTÊNCIA: 1/4 HP, VOLTAGEM: 127/220 V, APLICAÇÃO: INDUSTRIAL, CARACTERÍSTICAS ADICIONAIS: REFRIGERAÇÃO POR VENTONHAS – CATMAT 323227			
Quantidade: 15		Valor Unit.: 268,00	Valor Total: 4.020,00

CLASSIFICAÇÃO

Razão Social	Num Documento	Oferta Inicial	Oferta Final	Dif.(%)	ME
1 INOVA TECH INFORMATICA EIRELI	147 28.706.488/0001-96	355,00	268,00		Sim
2 ASSUNCAO & LAVOR TECNOLOGIA	025 45.538.349/0001-10	356,20	270,00	0,75	Sim
3 FERRUDD COMERCIAL LTDA	073 03.036.083/0001-67	356,00	280,00	3,70	Sim
4 DAVANTI MÁQUINAS, MOVEIS E	059 44.259.236/0001-12	356,21	290,00	3,57	Sim
5 SM CORDEIRO DE MELO EIRELI EPP	086 05.560.250/0001-08	356,00	356,00	22,76	Sim

DESCLASSIFICADOS

Razão Social	Num Documento	Oferta Inicial	Oferta Final	Dif.(%)	ME
--------------	---------------	----------------	--------------	---------	----

INABILITADOS

Razão Social	Num Documento	Oferta Inicial	Oferta Final	Dif.(%)	ME
--------------	---------------	----------------	--------------	---------	----

MOVIMENTOS DO LOTE

16/06/2023 07:20:27	PUBLICADO				
19/06/2023 10:00:00	RECEPÇÃO DE PROPOSTAS				
03/07/2023 10:00:00	ANÁLISE DE PROPOSTAS				
03/07/2023 11:19:23	DISPUTA				
03/07/2023 11:19:23	LANCE	INOVA TECH INFORMATICA EIRELI (PARTICIPANTE 147)			355,00
03/07/2023 11:19:23	LANCE	FERRUDD COMERCIAL LTDA (PARTICIPANTE 073)			356,00
03/07/2023 11:19:23	LANCE	ASSUNCAO & LAVOR TECNOLOGIA LTDA (PARTICIPANTE 025)			356,20
03/07/2023 11:19:23	LANCE	DAVANTI MÁQUINAS, MOVEIS E EQUIPAMENTOS INDUSTRIAIS			356,21
03/07/2023 11:19:23	LANCE	SM CORDEIRO DE MELO EIRELI EPP (PARTICIPANTE 086)			356,00
03/07/2023 11:22:46	LANCE	FERRUDD COMERCIAL LTDA (PARTICIPANTE 073)			340,00
03/07/2023 11:22:52	LANCE	DAVANTI MÁQUINAS, MOVEIS E EQUIPAMENTOS INDUSTRIAIS			290,00
03/07/2023 11:23:30	LANCE	INOVA TECH INFORMATICA EIRELI (PARTICIPANTE 147)			288,00
03/07/2023 11:23:43	LANCE	FERRUDD COMERCIAL LTDA (PARTICIPANTE 073)			280,00
03/07/2023 11:24:17	LANCE	INOVA TECH INFORMATICA EIRELI (PARTICIPANTE 147)			278,00



SECRETARIA MUNICIPAL DE EDUCACAO
SÃO LOURENÇO DA MATA-PE

03/07/2023 11:26:38	LANCE	ASSUNCAO & LAVOR TECNOLOGIA LTDA (PARTICIPANTE 025)	276,00
03/07/2023 11:27:03	LANCE	INOVA TECH INFORMATICA EIRELI (PARTICIPANTE 147)	274,00
03/07/2023 11:27:11	LANCE	ASSUNCAO & LAVOR TECNOLOGIA LTDA (PARTICIPANTE 025)	270,00
03/07/2023 11:27:31	LANCE	INOVA TECH INFORMATICA EIRELI (PARTICIPANTE 147)	268,00
03/07/2023 11:27:31	PRORROGAÇÃO AUTOMÁTICA		
03/07/2023 11:29:31	NOTIFICAÇÃO	SISTEMA	
O detentor da melhor oferta da etapa de lances é INOVA TECH INFORMATICA EIRELI			
03/07/2023 11:29:31	HABILITAÇÃO		
20/10/2023 13:11:52	MANIFESTAÇÃO DE RECURSOS		
20/10/2023 13:41:52	EM ADJUDICAÇÃO		
25/10/2023 15:07:44	ADJUDICADO		

LOTE 8 - ADJUDICADO
LOTE 08

VALORES UNITÁRIOS FINAIS

Item: 1	Unidade: UND	Marca: ITAJOBI	Modelo: 06 BOCAS
Descrição: FOGÃO INDUSTRIAL – FOGÃO INDUSTRIAL, MATERIAL: AÇO CARBONO, FUNCIONAMENTO: GÁS, TIPO ACENDIMENTO: MANUAL, COMPRIMENTO:140 CM, LARGURA:83 CM, ALTURA:80 CM, TIPO USO: COZINHAR E ASSAR ALIMENTOS, QUANTIDADE BOCAS: 6 UN, APLICAÇÃO: COZINHAR E ASSAR ALIMENTOS – CATMAT 600610			
Quantidade: 10	Valor Unit.: 1.460,00		Valor Total: 14.600,00

CLASSIFICAÇÃO

Razão Social	Num	Documento	Oferta Inicial	Oferta Final	Dif.(%)	ME
1 FERRUDD COMERCIAL LTDA	127	03.036.083/0001-67	2.393,00	1.460,00		Sim
2 INOVA TECH INFORMATICA EIRELI	092	28.706.488/0001-96	2.390,00	1.468,00	0,55	Sim
3 SM CORDEIRO DE MELO EIRELI EPP	149	05.560.250/0001-08	2.393,00	1.639,00	11,65	Sim
4 INOVA COMERCIAL & TRANSPORTES	038	21.286.632/0001-33	2.393,00	1.825,00	11,35	Sim
5 MAXLICITE SOLUÇÕES COMERCIAIS	005	39.537.400/0001-76	2.393,91	1.826,14	0,06	Sim
6 ASSUNCAO & LAVOR TECNOLOGIA	008	45.538.349/0001-10	2.393,90	2.088,00	14,34	Sim
7 DAVANTI MÁQUINAS, MOVEIS E	055	44.259.236/0001-12	2.393,91	2.100,00	0,57	Sim
8 DIGIPLUS TECNOLOGIA EIRELLI EPP	099	00.478.911/0001-29	2.393,00	2.135,00	1,67	Sim
9 LRF DISTRIBUIDORA LTDA	122	49.464.926/0001-27	2.393,91	2.250,00	5,39	Sim

DESCLASSIFICADOS

Razão Social	Num	Documento	Oferta Inicial	Oferta Final	Dif.(%)	ME
--------------	-----	-----------	----------------	--------------	---------	----

INABILITADOS

Razão Social	Num	Documento	Oferta Inicial	Oferta Final	Dif.(%)	ME
--------------	-----	-----------	----------------	--------------	---------	----

MOVIMENTOS DO LOTE

16/06/2023 07:20:27	PUBLICADO		
19/06/2023 10:00:00	RECEPÇÃO DE PROPOSTAS		
03/07/2023 10:00:00	ANÁLISE DE PROPOSTAS		
03/07/2023 11:19:23	DISPUTA		
03/07/2023 11:19:23	LANCE	INOVA TECH INFORMATICA EIRELI (PARTICIPANTE 092)	2.390,00
03/07/2023 11:19:23	LANCE	FERRUDD COMERCIAL LTDA (PARTICIPANTE 127)	2.393,00
03/07/2023 11:19:23	LANCE	MAXLICITE SOLUÇÕES COMERCIAIS (PARTICIPANTE 005)	2.393,91
03/07/2023 11:19:23	LANCE	LRF DISTRIBUIDORA LTDA (PARTICIPANTE 122)	2.393,91



SECRETARIA MUNICIPAL DE EDUCACAO
SÃO LOURENÇO DA MATA-PE

03/07/2023 11:19:23	LANCE	ASSUNCAO & LAVOR TECNOLOGIA LTDA (PARTICIPANTE 008)	2.393,90
03/07/2023 11:19:23	LANCE	DIGIPLUS TECNOLOGIA EIRELLI EPP (PARTICIPANTE 099)	2.393,00
03/07/2023 11:19:23	LANCE	INOVA COMERCIAL & TRANSPORTES RODOVIÁRIOS LTDA	2.393,00
03/07/2023 11:19:23	LANCE	DAVANTI MÁQUINAS, MOVEIS E EQUIPAMENTOS INDUSTRIAIS	2.393,91
03/07/2023 11:19:23	LANCE	SM CORDEIRO DE MELO EIRELI EPP (PARTICIPANTE 149)	2.393,00
03/07/2023 11:20:21	LANCE	LRF DISTRIBUIDORA LTDA (PARTICIPANTE 122)	2.250,00
03/07/2023 11:22:07	LANCE	INOVA TECH INFORMATICA EIRELI (PARTICIPANTE 092)	2.199,00
03/07/2023 11:22:13	LANCE	MAXLICITE SOLUÇÕES COMERCIAIS (PARTICIPANTE 005)	2.249,00
03/07/2023 11:22:29	LANCE	DAVANTI MÁQUINAS, MOVEIS E EQUIPAMENTOS INDUSTRIAIS	2.100,00
03/07/2023 11:22:48	LANCE	MAXLICITE SOLUÇÕES COMERCIAIS (PARTICIPANTE 005)	2.000,00
03/07/2023 11:23:16	LANCE	FERRUDD COMERCIAL LTDA (PARTICIPANTE 127)	1.850,00
03/07/2023 11:23:37	LANCE	INOVA TECH INFORMATICA EIRELI (PARTICIPANTE 092)	1.799,00
03/07/2023 11:24:12	LANCE	FERRUDD COMERCIAL LTDA (PARTICIPANTE 127)	1.650,00
03/07/2023 11:24:39	LANCE	INOVA TECH INFORMATICA EIRELI (PARTICIPANTE 092)	1.599,00
03/07/2023 11:25:13	LANCE	FERRUDD COMERCIAL LTDA (PARTICIPANTE 127)	1.550,00
03/07/2023 11:25:55	LANCE	INOVA TECH INFORMATICA EIRELI (PARTICIPANTE 092)	1.548,00
03/07/2023 11:26:11	LANCE	FERRUDD COMERCIAL LTDA (PARTICIPANTE 127)	1.500,00
03/07/2023 11:26:25	LANCE	INOVA TECH INFORMATICA EIRELI (PARTICIPANTE 092)	1.498,00
03/07/2023 11:26:31	LANCE	DIGIPLUS TECNOLOGIA EIRELLI EPP (PARTICIPANTE 099)	2.135,00
03/07/2023 11:26:46	LANCE	FERRUDD COMERCIAL LTDA (PARTICIPANTE 127)	1.480,00
03/07/2023 11:27:00	LANCE	ASSUNCAO & LAVOR TECNOLOGIA LTDA (PARTICIPANTE 008)	2.088,00
03/07/2023 11:27:09	LANCE	INOVA TECH INFORMATICA EIRELI (PARTICIPANTE 092)	1.478,00
03/07/2023 11:27:18	LANCE	INOVA COMERCIAL & TRANSPORTES RODOVIÁRIOS LTDA	1.999,00
03/07/2023 11:27:33	LANCE	FERRUDD COMERCIAL LTDA (PARTICIPANTE 127)	1.470,00
03/07/2023 11:27:33	PRORROGAÇÃO AUTOMÁTICA		
03/07/2023 11:27:45	LANCE	INOVA TECH INFORMATICA EIRELI (PARTICIPANTE 092)	1.468,00
03/07/2023 11:29:05	LANCE	FERRUDD COMERCIAL LTDA (PARTICIPANTE 127)	1.460,00
03/07/2023 11:30:06	LANCE	MAXLICITE SOLUÇÕES COMERCIAIS (PARTICIPANTE 005)	1.826,14
03/07/2023 11:30:26	LANCE	SM CORDEIRO DE MELO EIRELI EPP (PARTICIPANTE 149)	1.639,00
03/07/2023 11:30:34	LANCE	INOVA COMERCIAL & TRANSPORTES RODOVIÁRIOS LTDA	1.825,00
03/07/2023 11:32:34	NOTIFICAÇÃO SISTEMA		
O detentor da melhor oferta da etapa de lances é FERRUDD COMERCIAL LTDA			
03/07/2023 11:32:34	HABILITAÇÃO		
03/07/2023 11:50:20	MENSAGEM	FERRUDD COMERCIAL LTDA (PARTICIPANTE 127)	
Bom dia, ja estamos com o nosso menor preço.			
20/10/2023 13:11:52	MANIFESTAÇÃO DE RECURSOS		
20/10/2023 13:41:54	EM ADJUDICAÇÃO		
25/10/2023 15:07:44	ADJUDICADO		

LOTE 9 - ADJUDICADO
LOTE 09

VALORES UNITÁRIOS FINAIS



SECRETARIA MUNICIPAL DE EDUCACAO
SÃO LOURENÇO DA MATA-PE

Item: 1 Unidade: UND Marca: CONTINENTAL Modelo: TC 56
Descrição: REFRIGERADOR DUPLEX – CAPACIDADE REFRIGERAÇÃO:450 L, SISTEMA DEGELO: FROST FREE, TENSÃO ALIMENTAÇÃO:220 V, CARACTERÍSTICAS ADICIONAIS: ETIQUETA EFICIÊNCIA ENERGÉTICA "A", TIPO: VERTICAL – CATMAT 470946
Quantidade: 20 Valor Unit.: 3.855,00 Valor Total: 77.100,00

CLASSIFICAÇÃO

Razão Social	Num	Documento	Oferta Inicial	Oferta Final	Dif.(%)	ME
1 INOVA TECH INFORMATICA EIRELI	020	28.706.488/0001-96	3.855,00	3.855,00		Sim
2 SUPERAR LTDA	129	13.482.516/0001-61	3.857,00	3.857,00	0,05	Sim

DESCLASSIFICADOS

Razão Social	Num	Documento	Oferta Inicial	Oferta Final	Dif.(%)	ME
--------------	-----	-----------	----------------	--------------	---------	----

INABILITADOS

Razão Social	Num	Documento	Oferta Inicial	Oferta Final	Dif.(%)	ME
--------------	-----	-----------	----------------	--------------	---------	----

MOVIMENTOS DO LOTE

16/06/2023 07:20:27	PUBLICADO					
19/06/2023 10:00:00	RECEPÇÃO DE PROPOSTAS					
03/07/2023 10:00:00	ANÁLISE DE PROPOSTAS					
03/07/2023 11:35:17	DISPUTA					
03/07/2023 11:35:17	LANCE	INOVA TECH INFORMATICA EIRELI (PARTICIPANTE 020)				3.855,00
03/07/2023 11:35:17	LANCE	SUPERAR LTDA (PARTICIPANTE 129)				3.857,00
03/07/2023 11:45:17	NOTIFICAÇÃO	SISTEMA				
O detentor da melhor oferta da etapa de lances é INOVA TECH INFORMATICA EIRELI						
03/07/2023 11:45:17	HABILITAÇÃO					
20/10/2023 13:11:52	MANIFESTAÇÃO DE RECURSOS					
20/10/2023 13:41:54	EM ADJUDICAÇÃO					
25/10/2023 15:07:44	ADJUDICADO					

LOTE 10 - FRACASSADO
LOTE 10

VALORES UNITÁRIOS FINAIS

Item: 1 Unidade: UND Marca: Modelo:
Descrição: MÁQUINA DE LAVAR ROUPA – TIPO: AUTOMÁTICA, CAPACIDADE:15 KG, APLICAÇÃO: DOMÉSTICA, LAVAGEM/ ENXÁGUE E CENTRIFUGAÇÃO, CARACTERÍSTICAS ADICIONAIS: TAMPA ABERTURA FRONTAL/SISTEMA DE LAVAGEM/FUNÇÕES, VOLTAGEM:220 V, MATERIAL CESTO: AÇO INOXIDÁVEL – CATMAT 449998
Quantidade: 4 Valor Unit.: 0,00 Valor Total: 0,00

CLASSIFICAÇÃO

Razão Social	Num	Documento	Oferta Inicial	Oferta Final	Dif.(%)	ME
--------------	-----	-----------	----------------	--------------	---------	----

DESCLASSIFICADOS

Razão Social	Num	Documento	Oferta Inicial	Oferta Final	Dif.(%)	ME
INOVA TECH INFORMATICA EIRELI	105	28.706.488/0001-96	2.750,00	2.700,00		Sim

INABILITADOS

Razão Social	Num	Documento	Oferta Inicial	Oferta Final	Dif.(%)	ME
--------------	-----	-----------	----------------	--------------	---------	----

MOVIMENTOS DO LOTE

16/06/2023 07:20:27	PUBLICADO					
---------------------	-----------	--	--	--	--	--

**SECRETARIA MUNICIPAL DE EDUCACAO
SÃO LOURENÇO DA MATA-PE**



19/06/2023 10:00:00	RECEPÇÃO DE PROPOSTAS	
03/07/2023 10:00:00	ANÁLISE DE PROPOSTAS	
03/07/2023 11:35:17	DISPUTA	
03/07/2023 11:35:17	LANCE	INOVA TECH INFORMATICA EIRELI (PARTICIPANTE 105) 2.750,00
03/07/2023 11:45:18	NOTIFICAÇÃO SISTEMA	
O detentor da melhor oferta da etapa de lances é INOVA TECH INFORMATICA EIRELI		
03/07/2023 11:45:18	HABILITAÇÃO	
04/07/2023 09:37:40	LANCE	INOVA TECH INFORMATICA EIRELI (PARTICIPANTE 105) 2.700,00
23/08/2023 11:14:44	DESCLASSIFICAÇÃO DE PARTICIPANTE	PREGOEIRO
INOVA TECH INFORMATICA EIRELI desclassificado. Motivo: A empresa foi desclassificada com base no parecer emitido pela secretaria demandante, por não atender as especificações do Termo de Referencia, Anexo I do Edital.		
20/10/2023 13:11:52	MANIFESTAÇÃO DE RECURSOS	
20/10/2023 13:41:54	EM ADJUDICAÇÃO	
25/10/2023 15:07:44	FRACASSADO	

**LOTE 11 - ADJUDICADO
LOTE 11**

VALORES UNITÁRIOS FINAIS

Item: 1	Unidade: UND	Marca: MIDEA	Modelo: MD100A112/WW02
Descrição: MÁQUINA SECAR ROUPA - TIPO: PISO; CAPACIDADE: 10 KG; MATERIAL CESTO: AÇO PINTADO DE BRANCO; PAINEL DE CONTROLE: MECÂNICO TIPO DE ABERTURA: FRONTAL; PROGRAMA DE SECAGEM: SIM; VOLTAGEM: 220V; GARANTIA DE 01 ANO. CATMAT 347460			
Quantidade: 4	Valor Unit.: 2.244,00	Valor Total: 8.976,00	

CLASSIFICAÇÃO

Razão Social	Num Documento	Oferta Inicial	Oferta Final	Dif.(%)	ME
1 INOVA TECH INFORMATICA EIRELI	098 28.706.488/0001-96	2.244,00	2.244,00		Sim
2 SUPERAR LTDA	079 13.482.516/0001-61	2.244,25	2.244,25	0,01	Sim

DESCLASSIFICADOS

Razão Social	Num Documento	Oferta Inicial	Oferta Final	Dif.(%)	ME
--------------	---------------	----------------	--------------	---------	----

INABILITADOS

Razão Social	Num Documento	Oferta Inicial	Oferta Final	Dif.(%)	ME
--------------	---------------	----------------	--------------	---------	----

MOVIMENTOS DO LOTE

16/06/2023 07:20:27	PUBLICADO	
19/06/2023 10:00:00	RECEPÇÃO DE PROPOSTAS	
03/07/2023 10:00:00	ANÁLISE DE PROPOSTAS	
03/07/2023 11:35:18	DISPUTA	
03/07/2023 11:35:18	LANCE	INOVA TECH INFORMATICA EIRELI (PARTICIPANTE 098) 2.244,00
03/07/2023 11:35:18	LANCE	SUPERAR LTDA (PARTICIPANTE 079) 2.244,25
03/07/2023 11:45:18	NOTIFICAÇÃO SISTEMA	
O detentor da melhor oferta da etapa de lances é INOVA TECH INFORMATICA EIRELI		
03/07/2023 11:45:18	HABILITAÇÃO	
20/10/2023 13:11:52	MANIFESTAÇÃO DE RECURSOS	
20/10/2023 13:41:54	EM ADJUDICAÇÃO	
25/10/2023 15:07:44	ADJUDICADO	



SECRETARIA MUNICIPAL DE EDUCACAO
SÃO LOURENÇO DA MATA-PE

LOTE 12 - ADJUDICADO
LOTE 12

VALORES UNITÁRIOS FINAIS

Item: 1	Unidade: UND	Marca: VENTISOL	Modelo: COMERCIAL50CM
Descrição: VENTILADOR – TIPO: PAREDE POTÊNCIA MOTOR: 200 W, TENSÃO ALIMENTAÇÃO: 110/220 V, CARACTERÍSTICAS ADICIONAIS: OSCILANTE, INCLINAÇÃO VERTICAL, CONTROLE DE VELOCIDADE, MATERIAL: AÇO, DIÂMETRO: 50 CM, COR: PRETA – CATMAT 461897.			
Quantidade: 200	Valor Unit.: 178,00	Valor Total: 35.600,00	

CLASSIFICAÇÃO

Razão Social	Num Documento	Oferta Inicial	Oferta Final	Dif.(%)	ME
1 SM CORDEIRO DE MELO EIRELI EPP	017 05.560.250/0001-08	197,00	178,00		Sim
2 FERRUDD COMERCIAL LTDA	149 03.036.083/0001-67	197,00	179,00	0,56	Sim
3 DIGIPLUS TECNOLOGIA EIRELLI EPP	022 00.478.911/0001-29	197,00	197,00	10,06	Sim

DESCCLASSIFICADOS

Razão Social	Num Documento	Oferta Inicial	Oferta Final	Dif.(%)	ME
--------------	---------------	----------------	--------------	---------	----

INABILITADOS

Razão Social	Num Documento	Oferta Inicial	Oferta Final	Dif.(%)	ME
--------------	---------------	----------------	--------------	---------	----

MOVIMENTOS DO LOTE

16/06/2023 07:20:27	PUBLICADO	
19/06/2023 10:00:00	RECEPÇÃO DE PROPOSTAS	
03/07/2023 10:00:00	ANÁLISE DE PROPOSTAS	
03/07/2023 11:35:18	DISPUTA	
03/07/2023 11:35:18	LANCE DIGIPLUS TECNOLOGIA EIRELLI EPP (PARTICIPANTE 022)	197,00
03/07/2023 11:35:18	LANCE SM CORDEIRO DE MELO EIRELI EPP (PARTICIPANTE 017)	197,00
03/07/2023 11:35:18	LANCE FERRUDD COMERCIAL LTDA (PARTICIPANTE 149)	197,00
03/07/2023 11:36:02	LANCE FERRUDD COMERCIAL LTDA (PARTICIPANTE 149)	190,00
03/07/2023 11:37:23	LANCE SM CORDEIRO DE MELO EIRELI EPP (PARTICIPANTE 017)	189,00
03/07/2023 11:40:09	LANCE FERRUDD COMERCIAL LTDA (PARTICIPANTE 149)	188,00
03/07/2023 11:40:19	LANCE SM CORDEIRO DE MELO EIRELI EPP (PARTICIPANTE 017)	187,90
03/07/2023 11:41:15	LANCE FERRUDD COMERCIAL LTDA (PARTICIPANTE 149)	185,00
03/07/2023 11:41:24	LANCE SM CORDEIRO DE MELO EIRELI EPP (PARTICIPANTE 017)	184,00
03/07/2023 11:43:28	LANCE FERRUDD COMERCIAL LTDA (PARTICIPANTE 149)	183,00
03/07/2023 11:43:28	PRORROGAÇÃO AUTOMÁTICA	
03/07/2023 11:43:38	LANCE SM CORDEIRO DE MELO EIRELI EPP (PARTICIPANTE 017)	180,00
03/07/2023 11:43:48	LANCE FERRUDD COMERCIAL LTDA (PARTICIPANTE 149)	179,00
03/07/2023 11:44:56	LANCE SM CORDEIRO DE MELO EIRELI EPP (PARTICIPANTE 017)	178,00
03/07/2023 11:46:56	NOTIFICAÇÃO SISTEMA	
O detentor da melhor oferta da etapa de lances é SM CORDEIRO DE MELO EIRELI EPP		
03/07/2023 11:46:56	HABILITAÇÃO	
20/10/2023 13:11:52	MANIFESTAÇÃO DE RECURSOS	
20/10/2023 13:41:54	EM ADJUDICAÇÃO	
25/10/2023 15:07:44	ADJUDICADO	

SECRETARIA MUNICIPAL DE EDUCACAO
SÃO LOURENÇO DA MATA-PE





PREGOEIRO: JOSELANE MARIA SILVA



MEMBRO DE EQUIPE DE APOIO JUAREZ XAVIER DOS SANTOS FILHO



MEMBRO DE EQUIPE DE APOIO ROSINERIA EMILIA ALVES DA SILVA



MEMBRO DE EQUIPE DE APOIO JACKELINE GOMES DA SILVA

**SECRETARIA MUNICIPAL DE EDUCACAO
SÃO LOURENÇO DA MATA-PE**



CLASSIFICAÇÃO

PREGÃO ELETRÔNICO Nº 029/2023
Processo Administrativo Nº 047/2023
Tipo: REGISTRO DE PREÇO
PREGOEIRO: JOSELANE MARIA SILVA
Data de Publicação: 16/06/2023 07:20:28

**LOTE 1 - HOMOLOGADO
LOTE 01**

VALORES UNITÁRIOS FINAIS

Item: 1	Unidade: UND	Marca: KARINA	Modelo: K-20-220v
Descrição: BEBEDOURO ÁGUA GARRAFÃO – MATERIAL: AÇO GALVANIZADO, TIPO: ELÉTRICO DE COLUNA, ACABAMENTO EXTERNO: PINTURA EPOXI PÓ, CAPACIDADE: 20 L, VOLTAGEM:220 V, COR: BRANCA, CARACTERÍSTICAS ADICIONAIS: GÁS R 134 A, 2 TORNEIRAS. PAINEL FRONTAL EM PLÁSTICO – CATMAT 401656			
Quantidade: 100	Valor Unit.: 690,00	Valor Total: 69.000,00	

CLASSIFICAÇÃO

Razão Social	Num	Documento	Oferta Inicial	Oferta Final	Dif.(%)	ME
1 BT COMERCIO INTELIGENTE LTDA	017	45.329.312/0001-81	745,46	690,00		Sim
2 INOVA TECH INFORMATICA EIRELI	020	28.706.488/0001-96	745,00	699,00	1,30	Sim
3 INFANTARIA COMERCIAL LTDA	118	20.795.155/0001-79	745,46	739,99	5,86	Sim
4 SUPERAR LTDA	094	13.482.516/0001-61	745,46	745,46	0,74	Sim
5 INOVA COMERCIAL & TRANSPORTES	072	21.286.632/0001-33	1.500,00	1.500,00	101,22	Sim

DESCLASSIFICADOS

Razão Social	Num	Documento	Oferta Inicial	Oferta Final	Dif.(%)	ME
--------------	-----	-----------	----------------	--------------	---------	----

INABILITADOS

Razão Social	Num	Documento	Oferta Inicial	Oferta Final	Dif.(%)	ME
--------------	-----	-----------	----------------	--------------	---------	----

**LOTE 2 - HOMOLOGADO
LOTE 02**

VALORES UNITÁRIOS FINAIS

Item: 1	Unidade: UND	Marca: ELECTROLUX	Modelo: H550
Descrição: FREEZER – TIPO: HORIZONTAL, CAPACIDADE: 510L OU SUPERIOR, QUANTIDADE TAMPAS: 2 UN, SISTEMA DEGELO: MANUAL, COR: BRANCA, TEMPERATURA OPERAÇÃO:(-16 À -20°) E (+1 À +7°) °C, TENSÃO ALIMENTAÇÃO:220 V, CARACTERÍSTICAS ADICIONAIS: FECHADURA DE SEGURANÇA, DRENO FRONTAL COM TAMPA E RODÍZIOS – CATMAT 445210			
Quantidade: 23	Valor Unit.: 3.799,00	Valor Total: 87.377,00	

CLASSIFICAÇÃO

Razão Social	Num	Documento	Oferta Inicial	Oferta Final	Dif.(%)	ME
1 INOVA TECH INFORMATICA EIRELI	089	28.706.488/0001-96	4.075,00	3.799,00		Sim
2 SUPERAR LTDA	106	13.482.516/0001-61	4.077,57	4.050,00	6,61	Sim
3 GO VENDAS ELETRONICAS EIRELI	094	36.521.392/0001-81	4.077,57	4.073,17	0,57	Não
4 DAVANTI MÁQUINAS, MOVEIS E	123	44.259.236/0001-12	4.077,57	4.077,57	0,11	Sim

DESCLASSIFICADOS



**SECRETARIA MUNICIPAL DE EDUCACAO
SÃO LOURENÇO DA MATA-PE**

Razão Social	Num Documento	Oferta Inicial	Oferta Final	Dif.(%)	ME
FERRUDD COMERCIAL LTDA	090 03.036.083/0001-67	4.077,00	3.790,00		Sim

INABILITADOS

Razão Social	Num Documento	Oferta Inicial	Oferta Final	Dif.(%)	ME
--------------	---------------	----------------	--------------	---------	----

**LOTE 3 - HOMOLOGADO
LOTE 03**

VALORES UNITÁRIOS FINAIS

Item: 1	Unidade: UND	Marca: ELECTROLUX	Modelo: H550
Descrição: FREEZER – TIPO: HORIZONTAL, CAPACIDADE: 510L OU SUPERIOR, QUANTIDADE TAMPAS: 2 UN, SISTEMA DEGELO: MANUAL, COR: BRANCA, TEMPERATURA OPERAÇÃO:(-16 À -20°) E (+1 À +7°) °C, TENSÃO ALIMENTAÇÃO:220 V, CARACTERÍSTICAS ADICIONAIS: FECHADURA DE SEGURANÇA, DRENO FRONTAL COM TAMPA E RODÍZIOS – CATMAT 445210			
Quantidade: 7	Valor Unit.: 3.799,00	Valor Total: 26.593,00	

CLASSIFICAÇÃO

Razão Social	Num Documento	Oferta Inicial	Oferta Final	Dif.(%)	ME
1 INOVA TECH INFORMATICA EIRELI	125 28.706.488/0001-96	4.075,00	3.799,00		Sim
2 SUPERAR LTDA	146 13.482.516/0001-61	4.077,57	4.050,00	6,61	Sim
3 BT COMERCIO INTELIGENTE LTDA	089 45.329.312/0001-81	4.077,57	4.073,17	0,57	Sim
4 DAVANTI MÁQUINAS, MOVEIS E	047 44.259.236/0001-12	4.077,57	4.077,57	0,11	Sim

DESCLASSIFICADOS

Razão Social	Num Documento	Oferta Inicial	Oferta Final	Dif.(%)	ME
FERRUDD COMERCIAL LTDA	006 03.036.083/0001-67	4.077,00	3.790,00		Sim

INABILITADOS

Razão Social	Num Documento	Oferta Inicial	Oferta Final	Dif.(%)	ME
--------------	---------------	----------------	--------------	---------	----

**LOTE 4 - HOMOLOGADO
LOTE 04**

VALORES UNITÁRIOS FINAIS

Item: 1	Unidade: UND	Marca: JL COLOMBO	Modelo: 6L/BR
Descrição: LIQUIDIFICADOR INDUSTRIAL – MATERIAL COPO: AÇO INOXIDÁVEL, MATERIAL BASE: ALUMÍNIO, LARGURA:280 MM, ALTURA:720 MM, PESO:12,50 KG, CAPACIDADE: 6L, POTÊNCIA MOTOR:0,50 CV, TENSÃO NOMINAL:110/220 V, APLICAÇÃO: INDUSTRIAL – CATMAT 272867			
Quantidade: 30	Valor Unit.: 688,00	Valor Total: 20.640,00	

CLASSIFICAÇÃO

Razão Social	Num Documento	Oferta Inicial	Oferta Final	Dif.(%)	ME
1 INOVA TECH INFORMATICA EIRELI	125 28.706.488/0001-96	844,00	688,00		Sim
2 BT COMERCIO INTELIGENTE LTDA	118 45.329.312/0001-81	844,13	694,12	0,89	Sim
3 INFANTARIA COMERCIAL LTDA	109 20.795.155/0001-79	844,13	779,99	12,37	Sim
4 LRF DISTRIBUIDORA LTDA	023 49.464.926/0001-27	844,13	780,00	0,00	Sim
5 SM CORDEIRO DE MELO EIRELI EPP	060 05.560.250/0001-08	844,00	793,00	1,67	Sim
6 FERRUDD COMERCIAL LTDA	082 03.036.083/0001-67	844,00	800,00	0,88	Sim
7 DAVANTI MÁQUINAS, MOVEIS E	124 44.259.236/0001-12	844,13	844,13	5,52	Sim

DESCLASSIFICADOS

Razão Social	Num Documento	Oferta Inicial	Oferta Final	Dif.(%)	ME
--------------	---------------	----------------	--------------	---------	----

INABILITADOS

Gerado em: 25/10/2023 15:39:44	2 de 7
--------------------------------	--------



**SECRETARIA MUNICIPAL DE EDUCACAO
SÃO LOURENÇO DA MATA-PE**

Razão Social	Num Documento	Oferta Inicial	Oferta Final	Dif.(%)	ME
LOTE 5 - HOMOLOGADO LOTE 05					
VALORES UNITÁRIOS FINAIS					
Item: 1	Unidade: UND	Marca: JL COLOMBO	Modelo: 10L/BR		
Descrição: LIQUIDIFICADOR INDUSTRIAL – MATERIAL COPO: AÇO INOXIDÁVEL, MATERIAL BASE: AÇO INOX. CAPACIDADE: 10 L. POTÊNCIA MOTOR: 0,75 CV, TENSÃO NOMINAL: 110/220 V, MATERIAL TAMPA: ALUMÍNIO – CATMAT 478094					
Quantidade: 10	Valor Unit.: 744,00				Valor Total: 7.440,00

CLASSIFICAÇÃO

Razão Social	Num Documento	Oferta Inicial	Oferta Final	Dif.(%)	ME
INOVA TECH INFORMATICA EIRELI	085 28.706.488/0001-96	865,00	744,00		Sim
2 FERRUDD COMERCIAL LTDA	016 03.036.083/0001-67	865,00	750,00	0,81	Sim
3 INFANTARIA COMERCIAL LTDA	026 20.795.155/0001-79	865,05	839,99	12,00	Sim
4 LRF DISTRIBUIDORA LTDA	081 49.464.926/0001-27	865,05	840,00	0,00	Sim
5 BT COMERCIO INTELIGENTE LTDA	084 45.329.312/0001-81	865,05	858,92	2,25	Sim
6 DAVANTI MÁQUINAS, MOVEIS E	116 44.259.236/0001-12	1.000,00	1.000,00	16,43	Sim

DESCLASSIFICADOS

Razão Social	Num Documento	Oferta Inicial	Oferta Final	Dif.(%)	ME
--------------	---------------	----------------	--------------	---------	----

INABILITADOS

Razão Social	Num Documento	Oferta Inicial	Oferta Final	Dif.(%)	ME
--------------	---------------	----------------	--------------	---------	----

**LOTE 6 - HOMOLOGADO
LOTE 06**

VALORES UNITÁRIOS FINAIS

Item: 1	Unidade: UND	Marca: ITAJOBÍ	Modelo: 04 BOCAS		
Descrição: FOGÃO INDUSTRIAL – MATERIAL: AÇO CARBONO, FUNCIONAMENTO: GÁS, TIPO ACENDIMENTO: MANUAL, LARGURA: 970 MM, ALTURA: 810 MM, CARACTERÍSTICAS ADICIONAIS: QUEIMADORES DUPLOS DE FERRO FUNDIDO, QUANTIDADE BOCAS: 4 UN, ACABAMENTO SUPERFICIAL: PINTURA – CATMAT 273544					
Quantidade: 10	Valor Unit.: 1.180,00				Valor Total: 11.800,00

CLASSIFICAÇÃO

Razão Social	Num Documento	Oferta Inicial	Oferta Final	Dif.(%)	ME
1 FERRUDD COMERCIAL LTDA	026 03.036.083/0001-67	2.144,00	1.180,00		Sim
2 INOVA TECH INFORMATICA EIRELI	004 28.706.488/0001-96	2.144,00	1.299,00	10,08	Sim
3 SM CORDEIRO DE MELO EIRELI EPP	113 05.560.250/0001-08	2.144,00	1.317,00	1,39	Sim
4 DIGIPLUS TECNOLOGIA EIRELLI EPP	124 00.478.911/0001-29	2.144,00	1.549,00	17,62	Sim
5 DAVANTI MÁQUINAS, MOVEIS E	086 44.259.236/0001-12	2.144,09	1.550,00	0,06	Sim
6 INOVA COMERCIAL & TRANSPORTES	089 21.286.632/0001-33	2.144,00	1.948,00	25,68	Sim
7 LRF DISTRIBUIDORA LTDA	149 49.464.926/0001-27	2.144,09	1.950,00	0,10	Sim

DESCLASSIFICADOS

Razão Social	Num Documento	Oferta Inicial	Oferta Final	Dif.(%)	ME
ASSUNCAO & LAVOR TECNOLOGIA	046 45.538.349/0001-10	2.144,08	1.165,00		Sim
MAXLICITE SOLUÇÕES COMERCIAIS	015 39.537.400/0001-76	2.144,09	1.170,00	0,4292	Sim

INABILITADOS

Razão Social	Num Documento	Oferta Inicial	Oferta Final	Dif.(%)	ME
--------------	---------------	----------------	--------------	---------	----

Gerado em: 25/10/2023 15:39:44

3 de 7



**SECRETARIA MUNICIPAL DE EDUCACAO
SÃO LOURENÇO DA MATA-PE**

**LOTE 7 - HOMOLOGADO
LOTE 07**

VALORES UNITÁRIOS FINAIS

Item: 1	Unidade: UND	Marca: METAL FERREIRA	Modelo: PEQUENO
Descrição: ESPREMEDOR FRUTA – MATERIAL JARRA: ALUMÍNIO POLIDO, COR: ALUMÍNIO, POTÊNCIA: 1/4 HP, VOLTAGEM: 127/220 V, APLICAÇÃO: INDUSTRIAL, CARACTERÍSTICAS ADICIONAIS: REFRIGERAÇÃO POR VENTONHAS – CATMAT 323227			
Quantidade: 15	Valor Unit.: 268,00	Valor Total: 4.020,00	

CLASSIFICAÇÃO

Razão Social	Num	Documento	Oferta Inicial	Oferta Final	Dif.(%)	ME
1 INOVA TECH INFORMATICA EIRELI	147	28.706.488/0001-96	355,00	268,00		Sim
2 ASSUNCAO & LAVOR TECNOLOGIA	025	45.538.349/0001-10	356,20	270,00	0,75	Sim
3 FERRUDD COMERCIAL LTDA	073	03.036.083/0001-67	356,00	280,00	3,70	Sim
4 DAVANTI MÁQUINAS, MOVEIS E	059	44.259.236/0001-12	356,21	290,00	3,57	Sim
5 SM CORDEIRO DE MELO EIRELI EPP	086	05.560.250/0001-08	356,00	356,00	22,76	Sim

DESCLASSIFICADOS

Razão Social	Num	Documento	Oferta Inicial	Oferta Final	Dif.(%)	ME
--------------	-----	-----------	----------------	--------------	---------	----

INABILITADOS

Razão Social	Num	Documento	Oferta Inicial	Oferta Final	Dif.(%)	ME
--------------	-----	-----------	----------------	--------------	---------	----

**LOTE 8 - HOMOLOGADO
LOTE 08**

VALORES UNITÁRIOS FINAIS

Item: 1	Unidade: UND	Marca: ITAJOBI	Modelo: 06 BOCAS
Descrição: FOGÃO INDUSTRIAL – FOGÃO INDUSTRIAL, MATERIAL: AÇO CARBONO, FUNCIONAMENTO: GÁS, TIPO ACENDIMENTO: MANUAL, COMPRIMENTO:140 CM, LARGURA:83 CM, ALTURA:80 CM, TIPO USO: COZINHAR E ASSAR ALIMENTOS, QUANTIDADE BOCAS: 6 UN, APLICAÇÃO: COZINHAR E ASSAR ALIMENTOS – CATMAT 600610			
Quantidade: 10	Valor Unit.: 1.460,00	Valor Total: 14.600,00	

CLASSIFICAÇÃO

Razão Social	Num	Documento	Oferta Inicial	Oferta Final	Dif.(%)	ME
1 FERRUDD COMERCIAL LTDA	127	03.036.083/0001-67	2.393,00	1.460,00		Sim
2 INOVA TECH INFORMATICA EIRELI	092	28.706.488/0001-96	2.390,00	1.468,00	0,55	Sim
3 SM CORDEIRO DE MELO EIRELI EPP	149	05.560.250/0001-08	2.393,00	1.639,00	11,65	Sim
4 INOVA COMERCIAL & TRANSPORTES	038	21.286.632/0001-33	2.393,00	1.825,00	11,35	Sim
5 MAXLICITE SOLUÇÕES COMERCIAIS	005	39.537.400/0001-76	2.393,91	1.826,14	0,06	Sim
6 ASSUNCAO & LAVOR TECNOLOGIA	008	45.538.349/0001-10	2.393,90	2.088,00	14,34	Sim
7 DAVANTI MÁQUINAS, MOVEIS E	055	44.259.236/0001-12	2.393,91	2.100,00	0,57	Sim
8 DIGIPLUS TECNOLOGIA EIRELLI EPP	099	00.478.911/0001-29	2.393,00	2.135,00	1,67	Sim
9 LRF DISTRIBUIDORA LTDA	122	49.464.926/0001-27	2.393,91	2.250,00	5,39	Sim

DESCLASSIFICADOS

Razão Social	Num	Documento	Oferta Inicial	Oferta Final	Dif.(%)	ME
--------------	-----	-----------	----------------	--------------	---------	----

INABILITADOS

Razão Social	Num	Documento	Oferta Inicial	Oferta Final	Dif.(%)	ME
--------------	-----	-----------	----------------	--------------	---------	----

Gerado em: 25/10/2023 15:39:44

4 de 7

**SECRETARIA MUNICIPAL DE EDUCACAO
SÃO LOURENÇO DA MATA-PE**



**LOTE 9 - HOMOLOGADO
LOTE 09**

VALORES UNITÁRIOS FINAIS

Item: 1	Unidade: UND	Marca: CONTINENTAL	Modelo: TC 56
Descrição: REFRIGERADOR DUPLEX – CAPACIDADE REFRIGERAÇÃO:450 L, SISTEMA DEGELO: FROST FREE, TENSÃO ALIMENTAÇÃO:220 V, CARACTERÍSTICAS ADICIONAIS: ETIQUETA EFICIÊNCIA ENERGÉTICA "A", TIPO: VERTICAL – CATMAT 470946			
Quantidade: 20	Valor Unit.: 3.855,00	Valor Total: 77.100,00	

CLASSIFICAÇÃO

Razão Social	Num	Documento	Oferta Inicial	Oferta Final	Dif.(%)	ME
1 INOVA TECH INFORMATICA EIRELI	020	28.706.488/0001-96	3.855,00	3.855,00		Sim
2 SUPERAR LTDA	129	13.482.516/0001-61	3.857,00	3.857,00	0,05	Sim

DESCLASSIFICADOS

Razão Social	Num	Documento	Oferta Inicial	Oferta Final	Dif.(%)	ME
--------------	-----	-----------	----------------	--------------	---------	----

INABILITADOS

Razão Social	Num	Documento	Oferta Inicial	Oferta Final	Dif.(%)	ME
--------------	-----	-----------	----------------	--------------	---------	----

**LOTE 10 - FRACASSADO
LOTE 10**

VALORES UNITÁRIOS FINAIS

Item: 1	Unidade: UND	Marca:	Modelo:
Descrição: MÁQUINA DE LAVAR ROUPA – TIPO: AUTOMÁTICA, CAPACIDADE:15 KG, APLICAÇÃO: DOMÉSTICA, LAVAGEM/ ENXÁGUE E CENTRIFUGAÇÃO, CARACTERÍSTICAS ADICIONAIS: TAMPA ABERTURA FRONTAL/SISTEMA DE LAVAGEM/FUNÇÕES, VOLTAGEM:220 V, MATERIAL CESTO: AÇO INOXIDÁVEL – CATMAT 449998			
Quantidade: 4	Valor Unit.: 0,00	Valor Total: 0,00	

CLASSIFICAÇÃO

Razão Social	Num	Documento	Oferta Inicial	Oferta Final	Dif.(%)	ME
--------------	-----	-----------	----------------	--------------	---------	----

DESCLASSIFICADOS

Razão Social	Num	Documento	Oferta Inicial	Oferta Final	Dif.(%)	ME
INOVA TECH INFORMATICA EIRELI	105	28.706.488/0001-96	2.750,00	2.700,00		Sim

INABILITADOS

Razão Social	Num	Documento	Oferta Inicial	Oferta Final	Dif.(%)	ME
--------------	-----	-----------	----------------	--------------	---------	----

**LOTE 11 - HOMOLOGADO
LOTE 11**

VALORES UNITÁRIOS FINAIS

Item: 1	Unidade: UND	Marca: MIDEA	Modelo: MD100A112/WW02
Descrição: MÁQUINA SECAR ROUPA - TIPO: PISO; CAPACIDADE: 10 KG; MATERIAL CESTO: AÇO PINTADO DE BRANCO; PAINEL DE CONTROLE: MECÂNICO TIPO DE ABERTURA: FRONTAL; PROGRAMA DE SECAGEM: SIM; VOLTAGEM: 220V; GARANTIA DE 01 ANO. CATMAT 347460			
Quantidade: 4	Valor Unit.: 2.244,00	Valor Total: 8.976,00	

CLASSIFICAÇÃO

Razão Social	Num	Documento	Oferta Inicial	Oferta Final	Dif.(%)	ME
1 INOVA TECH INFORMATICA EIRELI	098	28.706.488/0001-96	2.244,00	2.244,00		Sim
2 SUPERAR LTDA	079	13.482.516/0001-61	2.244,25	2.244,25	0,01	Sim

DESCLASSIFICADOS

Gerado em: 25/10/2023 15:39:44

5 de 7



SECRETARIA MUNICIPAL DE EDUCACAO
SÃO LOURENÇO DA MATA-PE

Razão Social	Num Documento	Oferta Inicial	Oferta Final	Dif.(%)	ME
INABILITADOS					
Razão Social	Num Documento	Oferta Inicial	Oferta Final	Dif.(%)	ME

LOTE 12 - HOMOLOGADO
LOTE 12

VALORES UNITÁRIOS FINAIS

Item: 1	Unidade: UND	Marca: VENTISOL	Modelo: COMERCIAL50CM
Descrição: VENTILADOR – TIPO: PAREDE POTÊNCIA MOTOR: 200 W, TENSÃO ALIMENTAÇÃO: 110/220 V, CARACTERÍSTICAS ADICIONAIS: OSCILANTE, INCLINAÇÃO VERTICAL, CONTROLE DE VELOCIDADE, MATERIAL: AÇO, DIÂMETRO: 50 CM, COR: PRETA – CATMAT 461897.			
Quantidade: 200	Valor Unit.: 178,00	Valor Total: 35.600,00	

CLASSIFICAÇÃO

Razão Social	Num Documento	Oferta Inicial	Oferta Final	Dif.(%)	ME
1 SM CORDEIRO DE MELO EIRELI EPP	017 05.560.250/0001-08	197,00	178,00		Sim
2 FERRUDD COMERCIAL LTDA	149 03.036.083/0001-67	197,00	179,00	0,56	Sim
3 DIGIPLUS TECNOLOGIA EIRELLI EPP	022 00.478.911/0001-29	197,00	197,00	10,06	Sim

DECLASSIFICADOS

Razão Social	Num Documento	Oferta Inicial	Oferta Final	Dif.(%)	ME
--------------	---------------	----------------	--------------	---------	----

INABILITADOS

Razão Social	Num Documento	Oferta Inicial	Oferta Final	Dif.(%)	ME
--------------	---------------	----------------	--------------	---------	----



SECRETARIA MUNICIPAL DE EDUCACAO
SÃO LOURENÇO DA MATA-PE



Joselane Maria Silva

PREGOEIRO: JOSELANE MARIA SILVA

Juarez Xavier dos Santos Filho

MEMBRO DE EQUIPE DE APOIO JUAREZ XAVIER DOS SANTOS FILHO

Rosinéria Emília Alves da Silva

MEMBRO DE EQUIPE DE APOIO ROSINERIA EMILIA ALVES DA SILVA

Jackeline Gomes da Silva

MEMBRO DE EQUIPE DE APOIO JACKELINE GOMES DA SILVA

CLASSIFICACAO.pdf

Código do documento: 58JV-HWTV-6SBY-GDXP



Autenticação Eletrônica

Valide em <https://app-clm.efcaz.com.br/efcaz-clm-pub/#/validar-documento/58JV-HWTV-6SBY-GDXP>

Ou digite o código: 58JV-HWTV-6SBY-GDXP

Assinado em conformidade à Medida Provisória nº 2.200-2/2001 e Lei 14.063/2020.

Assinaturas:



Eletrônica

GENILDO MACHADO DE ARAÚJO

g*****do@yahoo.com.br

Contratante

GENILDO M. D. ARAÚJO



Registro de Eventos

25/10/2023 16:50

GENILDO MACHADO DE ARAÚJO

Assinou como Contratante. Documento: CPF - 544.***.***-**.

Data Nascimento: 29/07/1969. Email: g*****do@yahoo.com.br. IP: 206.42.50.25. Localização: Cidade: Caruaru, Estado: Pernambuco.

RUBRICA



G.M.D.A.

Hash do documento original: bd2a2fdc08ee36408b3fae4372a3f302

Hash do documento assinado: 6d6de6d4dfb50778fc6cbd0c0fca24d5



SECRETARIA MUNICIPAL DE EDUCACAO
SÃO LOURENÇO DA MATA-PE



ATA DE HOMOLOGAÇÃO

PREGÃO ELETRÔNICO Nº 029/2023
Processo Administrativo Nº 047/2023
Tipo: REGISTRO DE PREÇO
PREGOEIRO: JOSELANE MARIA SILVA
Data de Publicação: 16/06/2023 07:20:28

LOTE 1 - HOMOLOGADO - 25/10/2023 15:23:34 LOTE 01

VALORES UNITÁRIOS FINAIS

Item: 1	Unidade: UND	Marca: KARINA	Modelo: K-20-220v
Descrição: BEBEDOURO ÁGUA GARRAFÃO – MATERIAL: AÇO GALVANIZADO, TIPO: ELÉTRICO DE COLUNA, ACABAMENTO EXTERNO: PINTURA EPOXI PÓ, CAPACIDADE: 20 L, VOLTAGEM:220 V, COR: BRANCA, CARACTERÍSTICAS ADICIONAIS: GÁS R 134 A, 2 TORNEIRAS, PAINEL FRONTAL EM PLÁSTICO – CATMAT 401656			
Quantidade: 100	Valor Unit.: 690,00	Valor Total: 69.000,00	

CLASSIFICAÇÃO

Razão Social	Num	Documento	Oferta Inicial	Oferta Final	Dif.(%)	ME
1 BT COMERCIO INTELIGENTE LTDA	017	45.329.312/0001-81	745,46	690,00		Sim
2 INOVA TECH INFORMATICA EIRELI	020	28.706.488/0001-96	745,00	699,00	1,30	Sim
3 INFANTARIA COMERCIAL LTDA	118	20.795.155/0001-79	745,46	739,99	5,86	Sim
4 SUPERAR LTDA	094	13.482.516/0001-61	745,46	745,46	0,74	Sim
5 INOVA COMERCIAL & TRANSPORTES	072	21.286.632/0001-33	1.500,00	1.500,00	101,22	Sim

DESCLASSIFICADOS

Razão Social	Num	Documento	Oferta Inicial	Oferta Final	Dif.(%)	ME
--------------	-----	-----------	----------------	--------------	---------	----

INABILITADOS

Razão Social	Num	Documento	Oferta Inicial	Oferta Final	Dif.(%)	ME
--------------	-----	-----------	----------------	--------------	---------	----

LOTE 2 - HOMOLOGADO - 25/10/2023 15:23:34 LOTE 02

VALORES UNITÁRIOS FINAIS

Item: 1	Unidade: UND	Marca: ELECTROLUX	Modelo: H550
Descrição: FREEZER – TIPO: HORIZONTAL, CAPACIDADE: 510L OU SUPERIOR, QUANTIDADE TAMPAS: 2 UN, SISTEMA DEGELO: MANUAL, COR: BRANCA, TEMPERATURA OPERAÇÃO:(-16 À -20°) E (+1 À +7°) °C, TENSÃO ALIMENTAÇÃO:220 V, CARACTERÍSTICAS ADICIONAIS: FECHADURA DE SEGURANÇA, DRENO FRONTAL COM TAMPA E RODÍZIOS – CATMAT 445210			
Quantidade: 23	Valor Unit.: 3.799,00	Valor Total: 87.377,00	

CLASSIFICAÇÃO

Razão Social	Num	Documento	Oferta Inicial	Oferta Final	Dif.(%)	ME
1 INOVA TECH INFORMATICA EIRELI	089	28.706.488/0001-96	4.075,00	3.799,00		Sim
2 SUPERAR LTDA	106	13.482.516/0001-61	4.077,57	4.050,00	6,61	Sim
3 GO VENDAS ELETRONICAS EIRELI	094	36.521.392/0001-81	4.077,57	4.073,17	0,57	Não
4 DAVANTI MÁQUINAS, MOVEIS E	123	44.259.236/0001-12	4.077,57	4.077,57	0,11	Sim

DESCLASSIFICADOS

Razão Social	Num	Documento	Oferta Inicial	Oferta Final	Dif.(%)	ME
--------------	-----	-----------	----------------	--------------	---------	----



SECRETARIA MUNICIPAL DE EDUCACAO
SÃO LOURENÇO DA MATA-PE

Razão Social	Num Documento	Oferta Inicial	Oferta Final	Dif.(%)	ME
FERRUDD COMERCIAL LTDA	090 03.036.083/0001-67	4.077,00	3.790,00		Sim

INABILITADOS

Razão Social	Num Documento	Oferta Inicial	Oferta Final	Dif.(%)	ME
--------------	---------------	----------------	--------------	---------	----

LOTE 3 - HOMOLOGADO - 25/10/2023 15:23:34
LOTE 03

VALORES UNITÁRIOS FINAIS

Item: 1	Unidade: UND	Marca: ELECTROLUX	Modelo: H550
Descrição: FREEZER – TIPO: HORIZONTAL, CAPACIDADE: 510L OU SUPERIOR, QUANTIDADE TAMPAS: 2 UN, SISTEMA DEGELO: MANUAL, COR: BRANCA, TEMPERATURA OPERAÇÃO:(-16 À -20°) E (+1 À +7°) °C, TENSÃO ALIMENTAÇÃO:220 V, CARACTERÍSTICAS ADICIONAIS: FECHADURA DE SEGURANÇA, DRENO FRONTAL COM TAMPA E RODÍZIOS – CATMAT 445210			
Quantidade: 7	Valor Unit.: 3.799,00	Valor Total: 26.593,00	

CLASSIFICAÇÃO

Razão Social	Num Documento	Oferta Inicial	Oferta Final	Dif.(%)	ME
1 INOVA TECH INFORMATICA EIRELI	125 28.706.488/0001-96	4.075,00	3.799,00		Sim
2 SUPERAR LTDA	146 13.482.516/0001-61	4.077,57	4.050,00	6,61	Sim
3 BT COMERCIO INTELIGENTE LTDA	089 45.329.312/0001-81	4.077,57	4.073,17	0,57	Sim
4 DAVANTI MÁQUINAS, MOVEIS E	047 44.259.236/0001-12	4.077,57	4.077,57	0,11	Sim

DESCLASSIFICADOS

Razão Social	Num Documento	Oferta Inicial	Oferta Final	Dif.(%)	ME
FERRUDD COMERCIAL LTDA	006 03.036.083/0001-67	4.077,00	3.790,00		Sim

INABILITADOS

Razão Social	Num Documento	Oferta Inicial	Oferta Final	Dif.(%)	ME
--------------	---------------	----------------	--------------	---------	----

LOTE 4 - HOMOLOGADO - 25/10/2023 15:23:34
LOTE 04

VALORES UNITÁRIOS FINAIS

Item: 1	Unidade: UND	Marca: JL COLOMBO	Modelo: 6L/BR
Descrição: LIQUIDIFICADOR INDUSTRIAL – MATERIAL COPO: AÇO INOXIDÁVEL, MATERIAL BASE: ALUMÍNIO, LARGURA:280 MM, ALTURA:720 MM, PESO:12,50 KG, CAPACIDADE: 6L, POTÊNCIA MOTOR:0,50 CV, TENSÃO NOMINAL:110/220 V, APLICAÇÃO: INDUSTRIAL – CATMAT 272867			
Quantidade: 30	Valor Unit.: 688,00	Valor Total: 20.640,00	

CLASSIFICAÇÃO

Razão Social	Num Documento	Oferta Inicial	Oferta Final	Dif.(%)	ME
1 INOVA TECH INFORMATICA EIRELI	125 28.706.488/0001-96	844,00	688,00		Sim
2 BT COMERCIO INTELIGENTE LTDA	118 45.329.312/0001-81	844,13	694,12	0,89	Sim
3 INFANTARIA COMERCIAL LTDA	109 20.795.155/0001-79	844,13	779,99	12,37	Sim
4 LRF DISTRIBUIDORA LTDA	023 49.464.926/0001-27	844,13	780,00	0,00	Sim
5 SM CORDEIRO DE MELO EIRELI EPP	060 05.560.250/0001-08	844,00	793,00	1,67	Sim
6 FERRUDD COMERCIAL LTDA	082 03.036.083/0001-67	844,00	800,00	0,88	Sim
7 DAVANTI MÁQUINAS, MOVEIS E	124 44.259.236/0001-12	844,13	844,13	5,52	Sim

DESCLASSIFICADOS

Razão Social	Num Documento	Oferta Inicial	Oferta Final	Dif.(%)	ME
--------------	---------------	----------------	--------------	---------	----

INABILITADOS

Gerado em: 25/10/2023 15:23:35

2 de 6



SECRETARIA MUNICIPAL DE EDUCACAO
SÃO LOURENÇO DA MATA-PE



Razão Social	Num Documento	Oferta Inicial	Oferta Final	Dif.(%)	ME
LOTE 5 - HOMOLOGADO - 25/10/2023 15:23:34					
LOTE 05					
VALORES UNITÁRIOS FINAIS					
Item: 1	Unidade: UND	Marca: JL COLOMBO	Modelo: 10L/BR		
Descrição: LIQUIDIFICADOR INDUSTRIAL – MATERIAL COPO: AÇO INOXIDÁVEL, MATERIAL BASE: AÇO INOX, CAPACIDADE: 10 L, POTÊNCIA MOTOR: 0,75 CV, TENSÃO NOMINAL: 110/220 V, MATERIAL TAMPA: ALUMÍNIO – CATMAT 478094					
Quantidade: 10		Valor Unit.: 744,00			Valor Total: 7.440,00

CLASSIFICAÇÃO

Razão Social	Num Documento	Oferta Inicial	Oferta Final	Dif.(%)	ME
1 INOVA TECH INFORMATICA EIRELI	085 28.706.488/0001-96	865,00	744,00		Sim
2 FERRUDD COMERCIAL LTDA	016 03.036.083/0001-67	865,00	750,00	0,81	Sim
3 INFANTARIA COMERCIAL LTDA	026 20.795.155/0001-79	865,05	839,99	12,00	Sim
4 LRF DISTRIBUIDORA LTDA	081 49.464.926/0001-27	865,05	840,00	0,00	Sim
5 BT COMERCIO INTELIGENTE LTDA	084 45.329.312/0001-81	865,05	858,92	2,25	Sim
6 DAVANTI MÁQUINAS, MOVEIS E	116 44.259.236/0001-12	1.000,00	1.000,00	16,43	Sim

DESCLASSIFICADOS

Razão Social	Num Documento	Oferta Inicial	Oferta Final	Dif.(%)	ME
--------------	---------------	----------------	--------------	---------	----

INABILITADOS

Razão Social	Num Documento	Oferta Inicial	Oferta Final	Dif.(%)	ME
--------------	---------------	----------------	--------------	---------	----

LOTE 6 - HOMOLOGADO - 25/10/2023 15:23:34

LOTE 06

VALORES UNITÁRIOS FINAIS

Item: 1	Unidade: UND	Marca: ITAJOBÍ	Modelo: 04 BOCAS		
Descrição: FOGÃO INDUSTRIAL – MATERIAL: AÇO CARBONO, FUNCIONAMENTO: GÁS, TIPO ACENDIMENTO: MANUAL, ARGURA: 970 MM, ALTURA: 810 MM, CARACTERÍSTICAS ADICIONAIS: QUEIMADORES DUPLOS DE FERRO FUNDIDO, QUANTIDADE BOCAS: 4 UN, ACABAMENTO SUPERFICIAL: PINTURA – CATMAT 273544					
Quantidade: 10		Valor Unit.: 1.180,00			Valor Total: 11.800,00

CLASSIFICAÇÃO

Razão Social	Num Documento	Oferta Inicial	Oferta Final	Dif.(%)	ME
1 FERRUDD COMERCIAL LTDA	026 03.036.083/0001-67	2.144,00	1.180,00		Sim
2 INOVA TECH INFORMATICA EIRELI	004 28.706.488/0001-96	2.144,00	1.299,00	10,08	Sim
3 SM CORDEIRO DE MELO EIRELI EPP	113 05.560.250/0001-08	2.144,00	1.317,00	1,39	Sim
4 DIGIPLUS TECNOLOGIA EIRELLI EPP	124 00.478.911/0001-29	2.144,00	1.549,00	17,62	Sim
5 DAVANTI MÁQUINAS, MOVEIS E	086 44.259.236/0001-12	2.144,09	1.550,00	0,06	Sim
6 INOVA COMERCIAL & TRANSPORTES	089 21.286.632/0001-33	2.144,00	1.948,00	25,68	Sim
7 LRF DISTRIBUIDORA LTDA	149 49.464.926/0001-27	2.144,09	1.950,00	0,10	Sim

DESCLASSIFICADOS

Razão Social	Num Documento	Oferta Inicial	Oferta Final	Dif.(%)	ME
ASSUNCAO & LAVOR TECNOLOGIA	046 45.538.349/0001-10	2.144,08	1.165,00		Sim
MAXLICITE SOLUÇÕES COMERCIAIS	015 39.537.400/0001-76	2.144,09	1.170,00	0,4292	Sim

INABILITADOS

Razão Social	Num Documento	Oferta Inicial	Oferta Final	Dif.(%)	ME
--------------	---------------	----------------	--------------	---------	----



SECRETARIA MUNICIPAL DE EDUCACAO
SÃO LOURENÇO DA MATA-PE

LOTE 7 - HOMOLOGADO - 25/10/2023 15:23:35
LOTE 07

VALORES UNITÁRIOS FINAIS

Item: 1	Unidade: UND	Marca: METAL FERREIRA	Modelo: PEQUENO
Descrição: ESPREMEDOR FRUTA – MATERIAL JARRA: ALUMÍNIO POLIDO, COR: ALUMÍNIO, POTÊNCIA: 1/4 HP, VOLTAGEM: 127/220 V, APLICAÇÃO: INDUSTRIAL, CARACTERÍSTICAS ADICIONAIS: REFRIGERAÇÃO POR VENTONHAS – CATMAT 323227			
Quantidade: 15	Valor Unit.: 268,00	Valor Total: 4.020,00	

CLASSIFICAÇÃO

Razão Social	Num	Documento	Oferta Inicial	Oferta Final	Dif.(%)	ME
1 INOVA TECH INFORMATICA EIRELI	147	28.706.488/0001-96	355,00	268,00		Sim
2 ASSUNCAO & LAVOR TECNOLOGIA	025	45.538.349/0001-10	356,20	270,00	0,75	Sim
3 FERRUDD COMERCIAL LTDA	073	03.036.083/0001-67	356,00	280,00	3,70	Sim
4 DAVANTI MÁQUINAS, MOVEIS E	059	44.259.236/0001-12	356,21	290,00	3,57	Sim
5 SM CORDEIRO DE MELO EIRELI EPP	086	05.560.250/0001-08	356,00	356,00	22,76	Sim

DESCLASSIFICADOS

Razão Social	Num	Documento	Oferta Inicial	Oferta Final	Dif.(%)	ME
--------------	-----	-----------	----------------	--------------	---------	----

INABILITADOS

Razão Social	Num	Documento	Oferta Inicial	Oferta Final	Dif.(%)	ME
--------------	-----	-----------	----------------	--------------	---------	----

LOTE 8 - HOMOLOGADO - 25/10/2023 15:23:35
LOTE 08

VALORES UNITÁRIOS FINAIS

Item: 1	Unidade: UND	Marca: ITAJOBI	Modelo: 06 BOCAS
Descrição: FOGÃO INDUSTRIAL – FOGÃO INDUSTRIAL, MATERIAL: AÇO CARBONO, FUNCIONAMENTO: GÁS, TIPO ACENDIMENTO: MANUAL, COMPRIMENTO:140 CM, LARGURA:83 CM, ALTURA:80 CM, TIPO USO: COZINHAR E ASSAR ALIMENTOS, QUANTIDADE BOCAS: 6 UN, APLICAÇÃO: COZINHAR E ASSAR ALIMENTOS – CATMAT 600610			
Quantidade: 10	Valor Unit.: 1.460,00	Valor Total: 14.600,00	

CLASSIFICAÇÃO

Razão Social	Num	Documento	Oferta Inicial	Oferta Final	Dif.(%)	ME
1 FERRUDD COMERCIAL LTDA	127	03.036.083/0001-67	2.393,00	1.460,00		Sim
2 INOVA TECH INFORMATICA EIRELI	092	28.706.488/0001-96	2.390,00	1.468,00	0,55	Sim
3 SM CORDEIRO DE MELO EIRELI EPP	149	05.560.250/0001-08	2.393,00	1.639,00	11,65	Sim
4 INOVA COMERCIAL & TRANSPORTES	038	21.286.632/0001-33	2.393,00	1.825,00	11,35	Sim
5 MAXLICITE SOLUÇÕES COMERCIAIS	005	39.537.400/0001-76	2.393,91	1.826,14	0,06	Sim
6 ASSUNCAO & LAVOR TECNOLOGIA	008	45.538.349/0001-10	2.393,90	2.088,00	14,34	Sim
7 DAVANTI MÁQUINAS, MOVEIS E	055	44.259.236/0001-12	2.393,91	2.100,00	0,57	Sim
8 DIGIPLUS TECNOLOGIA EIRELLI EPP	099	00.478.911/0001-29	2.393,00	2.135,00	1,67	Sim
9 LRF DISTRIBUIDORA LTDA	122	49.464.926/0001-27	2.393,91	2.250,00	5,39	Sim

DESCLASSIFICADOS

Razão Social	Num	Documento	Oferta Inicial	Oferta Final	Dif.(%)	ME
--------------	-----	-----------	----------------	--------------	---------	----

INABILITADOS

Razão Social	Num	Documento	Oferta Inicial	Oferta Final	Dif.(%)	ME
--------------	-----	-----------	----------------	--------------	---------	----

Gerado em: 25/10/2023 15:23:35

4 de 6

**SECRETARIA MUNICIPAL DE EDUCACAO
SÃO LOURENÇO DA MATA-PE**

**LOTE 9 - HOMOLOGADO - 25/10/2023 15:23:35
LOTE 09**

VALORES UNITÁRIOS FINAIS

Item: 1	Unidade: UND	Marca: CONTINENTAL	Modelo: TC 56
Descrição: REFRIGERADOR DUPLEX – CAPACIDADE REFRIGERAÇÃO:450 L, SISTEMA DEGELO: FROST FREE, TENSÃO ALIMENTAÇÃO:220 V, CARACTERÍSTICAS ADICIONAIS: ETIQUETA EFICIÊNCIA ENERGÉTICA "A", TIPO: VERTICAL – CATMAT 470946			
Quantidade: 20		Valor Unit.: 3.855,00	Valor Total: 77.100,00

CLASSIFICAÇÃO

Razão Social	Num	Documento	Oferta Inicial	Oferta Final	Dif.(%)	ME
1 INOVA TECH INFORMATICA EIRELI	020	28.706.488/0001-96	3.855,00	3.855,00		Sim
2 SUPERAR LTDA	129	13.482.516/0001-61	3.857,00	3.857,00	0,05	Sim

DECLASSIFICADOS

Razão Social	Num	Documento	Oferta Inicial	Oferta Final	Dif.(%)	ME
--------------	-----	-----------	----------------	--------------	---------	----

INABILITADOS

Razão Social	Num	Documento	Oferta Inicial	Oferta Final	Dif.(%)	ME
--------------	-----	-----------	----------------	--------------	---------	----

**LOTE 11 - HOMOLOGADO - 25/10/2023 15:23:35
LOTE 11**

VALORES UNITÁRIOS FINAIS

Item: 1	Unidade: UND	Marca: MIDEA	Modelo: MD100A112/WW02
Descrição: MÁQUINA SECAR ROUPA - TIPO: PISO; CAPACIDADE: 10 KG; MATERIAL CESTO: AÇO PINTADO DE BRANCO; PAINEL DE CONTROLE: MECÂNICO TIPO DE ABERTURA: FRONTAL; PROGRAMA DE SECAGEM: SIM; VOLTAGEM: 220V; GARANTIA DE 01 ANO. CATMAT 347460			
Quantidade: 4		Valor Unit.: 2.244,00	Valor Total: 8.976,00

CLASSIFICAÇÃO

Razão Social	Num	Documento	Oferta Inicial	Oferta Final	Dif.(%)	ME
1 INOVA TECH INFORMATICA EIRELI	098	28.706.488/0001-96	2.244,00	2.244,00		Sim
2 SUPERAR LTDA	079	13.482.516/0001-61	2.244,25	2.244,25	0,01	Sim

DECLASSIFICADOS

Razão Social	Num	Documento	Oferta Inicial	Oferta Final	Dif.(%)	ME
--------------	-----	-----------	----------------	--------------	---------	----

INABILITADOS

Razão Social	Num	Documento	Oferta Inicial	Oferta Final	Dif.(%)	ME
--------------	-----	-----------	----------------	--------------	---------	----

**LOTE 12 - HOMOLOGADO - 25/10/2023 15:23:35
LOTE 12**

VALORES UNITÁRIOS FINAIS

Item: 1	Unidade: UND	Marca: VENTISOL	Modelo: COMERCIAL50CM
Descrição: VENTILADOR – TIPO: PAREDE POTÊNCIA MOTOR: 200 W, TENSÃO ALIMENTAÇÃO: 110/220 V, CARACTERÍSTICAS ADICIONAIS: OSCILANTE, INCLINAÇÃO VERTICAL, CONTROLE DE VELOCIDADE, MATERIAL: AÇO, DIÂMETRO: 50 CM, COR: PRETA – CATMAT 461897.			
Quantidade: 200		Valor Unit.: 178,00	Valor Total: 35.600,00

CLASSIFICAÇÃO

Razão Social	Num	Documento	Oferta Inicial	Oferta Final	Dif.(%)	ME
1 SM CORDEIRO DE MELO EIRELI EPP	017	05.560.250/0001-08	197,00	178,00		Sim
2 FERRUDD COMERCIAL LTDA	149	03.036.083/0001-67	197,00	179,00	0,56	Sim

Gerado em: 25/10/2023 15:23:35

5 de 6





**SECRETARIA MUNICIPAL DE EDUCACAO
SÃO LOURENÇO DA MATA-PE**

3 DIGIPLUS TECNOLOGIA EIRELLI EPP	022	00.478.911/0001-29	197,00	197,00	10,06	Sim
-----------------------------------	-----	--------------------	--------	--------	-------	-----

DECLASSIFICADOS

Razão Social	Num Documento	Oferta Inicial	Oferta Final	Dif.(%)	ME
--------------	---------------	----------------	--------------	---------	----

INABILITADOS

Razão Social	Num Documento	Oferta Inicial	Oferta Final	Dif.(%)	ME
--------------	---------------	----------------	--------------	---------	----

AUTORIDADE: GENILDO MACHADO DE ARAÚJO

ATA DE HOMOLOGACAO.pdf

Código do documento: PVRF-SN47-G5XB-TDB7

**Autenticação Eletrônica**Valide em <https://app-clm.efcaz.com.br/efcaz-clm-pub/#/validar-documento/PVRF-SN47-G5XB-TDB7>

Ou digite o código: PVRF-SN47-G5XB-TDB7

Assinado em conformidade à Medida Provisória nº 2.200-2/2001 e Lei 14.063/2020.

Assinaturas:

Eletrônica

GENILDO MACHADO DE ARAÚJO

g*****do@yahoo.com.br

Contratante

GENILDO M. D. ARAÚJO

Registro de Eventos

25/10/2023 16:48

GENILDO MACHADO DE ARAÚJO

Assinou como Contratante. Documento: CPF - 544.***.***-**.

Data Nascimento: 29/07/1969. Email: g*****do@yahoo.com.br. IP: 206.42.50.25. Localização: Cidade: Caruarú, Estado: Pernambuco.

RUBRICA



G.M.D.A.

Hash do documento original: 8da75904d184e263cf326c00512d2b10

Hash do documento assinado: dc7c756d6919fd0a5954a22d23b6a42b

~

ESTADO DE PERNAMBUCO
MUNICÍPIO DE SÃO LOURENÇO DA MATA

COMISSÃO PERMANENTE DE LICITAÇÃO
EXTRATO DE HOMOLOGAÇÃO P.E. Nº 029.2023



SECRETARIA DE EDUCAÇÃO
EXTRATO DE HOMOLOGAÇÃO
PROCESSO LICITATÓRIO Nº 047/2023
PREGÃO ELETRÔNICO Nº 029/2023

Objeto: Registro de Preço para eventual Contratação de empresa especializada para fornecimento parcelado de Eletrodomésticos para atender as necessidades das Escolas da rede municipal de ensino de São Lourenço da Mata – PE, conforme condições, quantidades e exigências estabelecidas no Termo de Referência, Anexo I do Edital. **HOMOLOGO** o resultado da licitação acima epigrafada que foi **adjudicada** às empresas da seguinte forma:

INOVA TECH INFORMATICA EIRELI, CNPJ: 28.706.488/0001-96 com o item 2 no valor de R\$87.377,00 (duzentos e trinta e dois mil e cento e quarenta e seis reais), item 3 no valor de R\$26.593,00 (duzentos e trinta e dois mil e cento e quarenta e seis reais), item 4 no valor de R\$20.640,00 (duzentos e trinta e dois mil e cento e quarenta e seis reais), item 5 no valor de R\$7.440,00 (duzentos e trinta e dois mil e cento e quarenta e seis reais), item 7 no valor de R\$4.020,00 (duzentos e trinta e dois mil e cento e quarenta e seis reais), item 9 no valor de R\$77.100,00 (duzentos e trinta e dois mil e cento e quarenta e seis reais) e item 11 no valor de R\$8.976,00 (duzentos e trinta e dois mil e cento e quarenta e seis reais); **SM CORDEIRO DE MELO EIRELI EPP**, CNPJ: 05.560.250/0001-08 com o item 12 no valor de R\$35.600,00 (trinta e cinco mil e seiscentos reais); **FERRUDD COMERCIAL LTDA**, CNPJ: 03.036.083/0001-67 com o item 6 no valor de R\$11.800,00 (vinte e seis mil e quatrocentos reais) e item 8 no valor de R\$14.600,00 (vinte e seis mil e quatrocentos reais) e **BT COMERCIO INTELIGENTE LTDA**, CNPJ: 45.329.312/0001-81 com o item 1 no valor de R\$69.000,00 (sessenta e nove mil reais), perfazendo o valor global de R\$ R\$363.146,00 (trezentos e sessenta e três mil e cento e quarenta e seis reais). O item 10 restou como fracassado.

São Lourenço da Mata, 26 de outubro de 2023.

GENILDO MACHADO DE ARAÚJO
Secretário de Educação

Publicado por:
Joselane Maria Silva
Código Identificador: 1CA1178B

Matéria publicada no Diário Oficial dos Municípios do Estado de Pernambuco no dia 27/10/2023. Edição 3456
A verificação de autenticidade da matéria pode ser feita informando o código identificador no site:
<https://www.diariomunicipal.com.br/amupe/>



PREFEITURA DE SÃO LOURENÇO DA MATA

Paço Municipal



ATA DE REGISTRO DE PREÇO Nº 101/2023
PROCESSO LICITATÓRIO Nº 047/2023
PREGÃO ELETRÔNICO Nº 029/2023
VALIDADE DA ATA: ATÉ 31/10/2024

Aos 31 (trinta e um) dias do mês de outubro de 2023, o **MUNICÍPIO DE SÃO LOURENÇO DA MATA**, Entidade de direito Público, através do Fundo Municipal de Educação, inscrito no CNPJ/MF sob o n.º 30.586.637/0001-72, com sede localizada na Rua João Teixeira, 135, Centro, São Lourenço da Mata – PE, neste ato representado pelo Ilmo. Secretário de Educação, o Sr. **GENILDO MACHADO DE ARAÚJO**, brasileiro, casado, inscrito no CPF sob o n.º 544.684.184-00, nomeado(a) pela Portaria nº 001 de 04 de janeiro de 2021, portador da matrícula funcional nº 478506, doravante denominada, **CONTRATANTE**, RESOLVE registrar os preços da empresa indicada e qualificada nesta ATA, de acordo com a classificação por ela alcançada e na quantidade cotada, atendendo as condições previstas no edital, sujeitando-se as partes às normas constantes na Lei nº 8.666, de 21 de junho de 1993 e suas alterações, no Decreto n.º 7.892, de 23 de janeiro de 2013, observadas as disposições do Edital e as cláusulas deste instrumento.

1. DO OBJETO

1.1. A presente Ata tem por objeto o **Registro de Preço para eventual Contratação de empresa especializada para fornecimento parcelado de Eletrodomésticos para atender as necessidades das Escolas da rede municipal de ensino de São Lourenço da Mata – PE**, do Pregão Eletrônico nº 029/2023, que é parte integrante desta Ata, assim como a proposta vencedora, independentemente de transcrição.

2. DOS PREÇOS, ESPECIFICAÇÕES E QUANTITATIVOS

2.1. O preço registrado, as especificações do objeto, a quantidade, fornecedor(es) e as demais condições ofertadas na(s) proposta(s) são as que seguem:

<p>BT COMERCIO INTELIGENTE LTDA inscrita no CNPJ/MF sob o nº 45.329.312/0001-81, sediada na Av. Setecentos, S/N, SALA 04 GALPAO17 - MODULOS 13 E 14m, TERMINAL INTERMODAL DA SERRA, Serra/ES, CEP: 29.161-414, e-mail: licitacao.btcomercio@gmail.com, neste ato legalmente representando pelo Sr. LUCAS GRIEBELER SANDI, brasileiro, casado sob o regime de comunhão parcial de bens, empresário, portador da Carteira de Identidade sob o nº 09146557954 SSP/SC e inscrito no CPF sob o nº 091.465.579-54.</p>							
Item	Descrição	Unid.	Quant.	Vi. Unit.	Vi. Total	Marca	Modelo
1	BEBEDOURO ÁGUA GARRAFÃO – MATERIAL: AÇO GALVANIZADO, TIPO: ELÉTRICO DE COLUNA, ACABAMENTO EXTERNO: PINTURA EPOXI PÓ, CAPACIDADE: 20 L, VOLTAGEM: 220 V, COR: BRANCA, CARACTERÍSTICAS ADICIONAIS: GÁS R 134 A, 2 TORNEIRAS. PAINEL FRONTAL EM PLÁSTICO – CATMAT 401656	UND	100	R\$ 690,00	R\$ 69.000,00	KARINA	K-20-220v
Valor Total					R\$ 69.000,00		



PREFEITURA DE SÃO LOURENÇO DA MATA

Paço Municipal

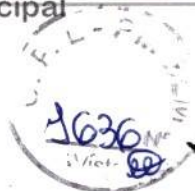

3. ÓRGÃO GERENCIADOR E PARTICIPANTES

3.1 A **Secretaria de Educação** é órgão gestor da ata de registro de preços e deverá:

- 3.1.1 Assinar a ata de registro de preços;
- 3.1.2 Providenciar a publicação inicial do extrato da ata de registro de preços.
- 3.1.3 Autorizar os órgãos e entidades participantes e não participantes do registro de preços a firmar os contratos de adesão;
- 3.1.4 Manter o controle dos quantitativos disponíveis dos registros de preços;
- 3.1.5 Verificar, periodicamente, a vantajosidade dos itens objeto da Ata de Registro de Preço;
- 3.1.6 Aplicar, a qualquer momento, as penalidades previstas na Ata de Registro de Preço

4. DA ADESÃO À ATA DE REGISTRO DE PREÇOS

4.1. Desde que devidamente justificada a vantagem, a Ata de Registro de Preços, durante sua vigência, pode ser utilizada por qualquer órgão ou entidade da Administração Pública que não tenha participado do certame licitatório, mediante anuência do Órgão Gerenciador e em observância aos limites quantitativos dos itens estipulados no § 4º do art. 22, do Decreto Federal nº 7.892/2013 e suas alterações;

4.2. As adesões por órgão/entidades não participantes não poderão exceder, por órgão ou entidade, a cinquenta por cento dos quantitativos dos itens do instrumento convocatório e registrados na ata de registro de preços para o órgão gerenciador e para os órgãos participantes, conforme dispõe o § 3º do art. 22, do Decreto Federal nº 7.892/2013 e suas alterações;

4.3. Os Órgãos e Entidades Não Participantes, quando desejarem fazer uso da Ata de Registro de Preços, devem consultar o Órgão Gerenciador, que se manifestará sobre a possibilidade de adesão, considerando se conveniente e oportuno, para indicar os possíveis Detentores da Ata e respectivos preços a ser praticada, obedecidos a ordem de classificação;

4.4. Cabe ao Detentor da Ata de Registro de Preços, observadas as condições nela estabelecidas, inclusive quanto às negociações promovidas pelo Órgão Gerenciador, optar pela aceitação ou não do fornecimento decorrente de adesão a um Órgão Não Participante, desde que não prejudique as obrigações presentes e futuras decorrentes da Ata, assumidas com o Órgão Gerenciador e Órgãos Participantes;

4.5. As possíveis solicitações de adesão deverão ser encaminhadas para a **Secretaria de Educação, ÓRGÃO GESTOR**, para autorização.

5. VALIDADE DA ATA

5.1. A Ata de Registro de Preço tem prazo de vigência de 12 (doze) meses, a contar da data de assinatura, nos termos do art. 12, do Decreto nº 7.892/13 e conforme inc. III, § 3º do art. 15 da Lei nº 8.666/93, não podendo ser prorrogada.



PREFEITURA DE SÃO LOURENÇO DA MATA

Paço Municipal



6. DO REAJUSTE

6.1. Os preços são fixos e irremovíveis.

6.2. As contratações decorrentes da Ata de Registro de Preços poderão sofrer alterações, obedecendo às disposições contidas no art. 65 da Lei nº 8.666/93 e no Decreto nº 7.892, de 2013.

7. DO CANCELAMENTO DO REGISTRO

7.1 Fornecedor Registrado terá o seu registro cancelado quando:

- a) Deixar de cumprir fielmente as obrigações legais;
- b) Incidir em qualquer uma das hipóteses previstas na cláusula das Penalidades;
- c) Causar qualquer dano ao Patrimônio Público, que não possa ser recuperado;
- d) Praticar atos fraudulentos no intuito de auferir vantagem ilícita;
- e) Ficar evidenciada a incapacidade de cumprimento das obrigações assumidas, devidamente caracterizada em relatório da fiscalização;
- f) Quando o FORNECEDOR REGISTRADO/DETENTOR DA ATA, mediante comunicação por escrito, comprovar estar impossibilitado de cumprir as exigências do Compromisso do fornecimento;
- g) Por decurso de prazo de vigência;
- h) Não restarem fornecedores registrados;
- i) Não cumprir as obrigações constantes da Ata de Registro de Preços;
- j) Não realizar o fornecimento no prazo estabelecido e a Administração não aceitar sua justificativa;
- k) Em qualquer das hipóteses de inexecução total ou parcial da Ata decorrente de Registro de Preços;
- l) Os preços registrados se apresentarem superiores aos praticados no mercado e o FORNECEDOR REGISTRADO recusar-se a baixá-los, após solicitação expressa da Secretaria;
- m) Por razões de interesse público devidamente demonstrado e justificado pela Administração Pública;



PREFEITURA DE SÃO LOURENÇO DA MATA

Paço Municipal



- n) A comunicação do cancelamento do preço registrado, nos casos previstos nesta Cláusula, será feita por correspondência com aviso de recebimento, juntando-se o comprovante aos autos que deram origem ao Registro de Preços:
- o) A solicitação referida na alínea "n" desta cláusula deverá ser formulada com antecedência mínima de 30 (trinta) dias, facultada à Administração a aplicação das penalidades previstas nesta Ata, caso não aceitas as razões do pedido, sendo assegurada ampla defesa da licitante, nos termos da Lei n.º 8.666/93.
- p) No caso de ser ignorado, incerto ou inacessível o endereço do FORNECEDOR REGISTRADO, a comunicação será feita por publicação no Diário Oficial, considerando-se cancelado o preço registrado após 01 (um) dia da publicação.

7.2 O fornecedor poderá solicitar o cancelamento do seu registro de preço na ocorrência de fato superveniente que venha comprometer a perfeita execução do objeto deste Edital, decorrente de caso fortuito ou de força maior, devidamente comprovado.

8. DOS RECURSOS FINANCEIROS

8.1. Os recursos financeiros para fazer face às despesas da contratação correrão por conta da secretaria contratante, cujo elemento de despesa constará no respectivo contrato e nota de empenho, observando as condições estabelecidas no processo licitatório.

8.2. As despesas para atender o presente objeto, estão programadas em dotação orçamentária própria, prevista no orçamento do Município, na classificação abaixo indicada:

02.00 - PODER EXECUTIVO

02.09 - SECRETARIA MUNICIPAL DE EDUCAÇÃO

1236101881.112 - REEQUIPAMENTO DA EDUCAÇÃO BÁSICA

44905200 - EQUIPAMENTOS E MATERIAL PERMANENTE

02.00 - PODER EXECUTIVO

02.09 - SECRETARIA MUNICIPAL DE EDUCAÇÃO

1236101882.231 - MANUTENÇÃO DO ENSINO FUNDAMENTAL/SALÁRIO EDUCAÇÃO

44905200 - EQUIPAMENTOS E MATERIAL PERMANENTE

02.00 - PODER EXECUTIVO

02.15 - FUNDEB

1236101881.151 - REEQUIPAMENTO DO ENSINO FUNDAMENTAL

44905200 - EQUIPAMENTOS E MATERIAL PERMANENTE

02.00 - PODER EXECUTIVO

02.15 - FUNDEB

1236501901.152 - REEQUIPAMENTO DO ENSINO INFANTIL



PREFEITURA DE SÃO LOURENÇO DA MATA

Paço Municipal



44905200 - EQUIPAMENTOS E MATERIAL PERMANENTE.

9. DA ENTREGA E CRITÉRIOS DE ACEITAÇÃO DO OBJETO

9.1 As regras acerca da entrega e critérios de aceitação do objeto estão estabelecidas no Item 09 Termo de Referência, anexo I do Edital.

10. DO PAGAMENTO

10.1 As regras acerca do pagamento são as estabelecidas no Item 19 do Termo de Referência, anexo I do Edital.

11. DO CONTROLE E DAS ALTERAÇÕES DE PREÇOS

12.1 Durante a vigência da Ata, os preços registrados serão fixos e irrevogáveis, exceto nas hipóteses, devidamente comprovadas, de ocorrência de situação prevista na alínea "d" do inciso II do art. 65 da Lei n.º 8.666/93 ou de redução dos preços praticados no mercado.

12.2 Mesmo comprovada a ocorrência de situação prevista na alínea "d" do inciso II do art. 65 da Lei n.º 8.666/93, a Administração, se julgar conveniente, poderá optar por cancelar a Ata e iniciar outro processo licitatório.

12.3 Comprovada a redução dos preços praticados no mercado, nas mesmas condições do registro, e, definidos o novo preço máximo a ser pago pela Administração, o Proponente registrado será convocado pela Secretaria de Administração (órgão gerenciador) para alteração, por aditamento, do preço da Ata.

12. DAS SANÇÕES ADMINISTRATIVAS

12.1. As sanções administrativas estão previstas no Item 21 do Termo de Referência – Anexo I deste Edital

13. DAS DISPOSIÇÕES FINAIS

13.1. As partes ficam, ainda, adstritas às seguintes disposições:

13.2. É vedado caucionar ou utilizar a Ordem de fornecimento/Contrato decorrente do presente registro para qualquer operação financeira.

13.3. É vedado efetuar acréscimos nos quantitativos fixados nesta ata de registro de preços, inclusive o acréscimo de que trata o § 1º do art. 65 da Lei nº 8.666/93.

14. DO FORO

14.1. As partes elegem o foro da Comarca de São Lourenço da Mata/PE para dirimir dúvidas ou litígios eventualmente emergentes em decorrência desta Ata.



PREFEITURA DE SÃO LOURENÇO DA MATA

Paço Municipal

Para firmeza e validade do pactuado, a presente Ata foi lavrada em 02 (duas) vias de igual teor, que, depois de lida e achada em ordem, vai assinada pelas partes

São Lourenço da Mata, 31 de outubro de 2023. (Documento assinado eletronicamente).



MUNICÍPIO DE SÃO LOURENÇO DA MATA

GENILDO MACHADO DE ARAÚJO
SECRETÁRIO DE EDUCAÇÃO
P/ CONTRATANTE

BT COMERCIO INTELIGENTE LTDA

LUCAS GRIEBELER SANDI
P/ CONTRATADA

TESTEMUNHAS:

1. _____

CPF Nº

2. _____

CPF Nº



P.E. 029.2023 - ARP N 101.2023_BT COMERCIAL.pdf

Código do documento: GC85-PJVG-4UYL-RS2U



Autenticação Eletrônica

Valide em <https://app-clm.efcaz.com.br/efcaz-clm-pub/#/validar-documento/GC85-PJVG-4UYL-RS2U>

Ou digite o código: GC85-PJVG-4UYL-RS2U

Assinado em conformidade à Medida Provisória nº 2.200-2/2001 e Lei 14.063/2020.

Assinaturas:



Digital

LUCAS GRIEBELER SANDI

|*****94@gmail.com

LUCAS G. SANDI



Eletrônica

GENILDO MACHADO DE ARAÚJO

g*****do@yahoo.com.br

Representante Legal

GENILDO M. D. ARAÚJO



Registro de Eventos

01/11/2023 16:41

LUCAS GRIEBELER SANDI

Documento: CPF - 091.***.***-54.

Email: l*****94@gmail.com. Localização: Cidade: Lages, Estado: Santa Catarina. IP: 177.10.90.163.

RUBRICA

L.G.S.

16/11/2023 13:03

GENILDO MACHADO DE ARAÚJO

Assinou como Representante Legal. Documento: CPF - 544.***.***-**.

Data Nascimento: 29/07/1969. Email: g*****do@yahoo.com.br. IP: 206.42.50.25. Localização: Cidade: Caruaru, Estado: Pernambuco.

RUBRICA

G.M.D.A.

Hash do documento original: 4843acf6d26c39b06646ddf56d325acc

Hash do documento assinado: 2305d222dedf1e90935a5d57acf87ab5





PREFEITURA DE SÃO LOURENÇO DA MATA

Paço Municipal

ATA DE REGISTRO DE PREÇO Nº 102/2023
PROCESSO LICITATÓRIO Nº 047/2023
PREGÃO ELETRÔNICO Nº 029/2023
VALIDADE DA ATA: ATÉ 31/10/2024



Aos 31 (trinta e um) dias do mês de outubro de 2023, o **MUNICÍPIO DE SÃO LOURENÇO DA MATA**, Entidade de direito Público, através do Fundo Municipal de Educação, inscrito no CNPJ/MF sob o n.º 30.586.637/0001-72, com sede localizada na Rua João Teixeira, 135, Centro, São Lourenço da Mata – PE, neste ato representado pelo Ilmo. Secretário de Educação, o Sr. **GENILDO MACHADO DE ARAÚJO**, brasileiro, casado, inscrito no CPF sob o n.º 544.684.184-00, nomeado(a) pela Portaria nº 001 de 04 de janeiro de 2021, portador da matrícula funcional nº 478506, doravante denominada, **CONTRATANTE**, RESOLVE registrar os preços da empresa indicada e qualificada nesta ATA, de acordo com a classificação por ela alcançada e na quantidade cotada, atendendo as condições previstas no edital, sujeitando-se as partes às normas constantes na Lei nº 8.666, de 21 de junho de 1993 e suas alterações, no Decreto n.º 7.892, de 23 de janeiro de 2013, observadas as disposições do Edital e as cláusulas deste instrumento.

1. DO OBJETO

1.1. A presente Ata tem por objeto o **Registro de Preço para eventual Contratação de empresa especializada para fornecimento parcelado de Eletrodomésticos para atender as necessidades das Escolas da rede municipal de ensino de São Lourenço da Mata – PE**, do Pregão Eletrônico nº 029/2023, que é parte integrante desta Ata, assim como a proposta vencedora, independentemente de transcrição.

2. DOS PREÇOS, ESPECIFICAÇÕES E QUANTITATIVOS

2.1. O preço registrado, as especificações do objeto, a quantidade, fornecedor(es) e as demais condições ofertadas na(s) proposta(s) são as que seguem:

INOVA TECH INFORMATICA LTDA inscrita no CNPJ sob o nº 28.706.488/0001-96, sediada na Av. Juscelino K. de Oliveira, nº 117, Sala 04, Seminário, Taio/SC, CEP: 89.190-000, e-mail: doc@infoinovatech.com.br , neste ato legalmente representada pela Sra. FRANCIELI BAGATOLI , brasileira, solteira, empresária, Carteira Nacional de Habilitação nº 04273836353, órgão expedidor DETRAN - SC e cadastrada no CPF nº 069.220.449-08.							
Item	Descrição	Unid.	Quant.	VI. Unit.	VI. Total	Marca	Modelo
2	FREEZER – TIPO: HORIZONTAL, CAPACIDADE: 510L OU SUPERIOR, QUANTIDADE TAMPAS: 2 UN, SISTEMA DEGELO: MANUAL, COR: BRANCA, TEMPERATURA OPERAÇÃO:(-16 À -20º) E (+1 À +7º) ºC, TENSÃO ALIMENTAÇÃO:220 V, CARACTERÍSTICAS ADICIONAIS:	UND	23	R\$ 3.799,00	R\$ 87.377,00	ELECTR OLUX	H550



PREFEITURA DE SÃO LOURENÇO DA MATA

Paço Municipal

	FECHADURA DE SEGURANÇA, DRENO FRONTAL COM TAMPA E RODÍZIOS - CATMAT 445210						
3	FREEZER - TIPO: HORIZONTAL, CAPACIDADE: 510L OU SUPERIOR, QUANTIDADE TAMPAS: 2 UN, SISTEMA DEGELO: MANUAL, COR: BRANCA, TEMPERATURA OPERAÇÃO: (-16 À -20°) E (+1 À +7°) °C, TENSÃO ALIMENTAÇÃO: 220 V, CARACTERÍSTICAS ADICIONAIS: FECHADURA DE SEGURANÇA, DRENO FRONTAL COM TAMPA E RODÍZIOS - CATMAT 445210	UND	7	R\$ 3.799,00	R\$ 26.593,00	ELECTR OLUX	H550
4	LIQUIDIFICADOR INDUSTRIAL - MATERIAL COPO: AÇO INOXIDÁVEL, MATERIAL BASE: ALUMÍNIO, LARGURA: 280 MM, ALTURA: 720 MM, PESO: 12,50 KG, CAPACIDADE: 6L, POTÊNCIA MOTOR: 0,50 CV, TENSÃO NOMINAL: 110/220 V, APLICAÇÃO: INDUSTRIAL - CATMAT 272867	UND	30	R\$ 688,00	R\$ 20.640,00	JL COLOM BO	6L/BR
5	LIQUIDIFICADOR INDUSTRIAL - MATERIAL COPO: AÇO INOXIDÁVEL, MATERIAL BASE: AÇO INOX, CAPACIDADE: 10 L, POTÊNCIA MOTOR: 0,75 CV, TENSÃO NOMINAL: 110/220 V, MATERIAL TAMPA: ALUMÍNIO - CATMAT 478094	UND	10	R\$ 744,00	R\$ 7.440,00	JL COLOM BO	10L/BR
7	ESPREMEDOR FRUTA - MATERIAL JARRA: ALUMÍNIO POLIDO, COR: ALUMÍNIO, POTÊNCIA: 1/4 HP, VOLTAGEM: 127/220 V, APLICAÇÃO: INDUSTRIAL, CARACTERÍSTICAS ADICIONAIS: REFRIGERAÇÃO POR VENTONHAS - CATMAT 323227	UND	15	R\$ 268,00	R\$ 4.020,00	METAL FERREI RA	PEQUE NO
9	REFRIGERADOR DUPLEX - CAPACIDADE REFRIGERAÇÃO: 450 L, SISTEMA DEGELO: FROST FREE, TENSÃO ALIMENTAÇÃO: 220 V, CARACTERÍSTICAS ADICIONAIS: ETIQUETA EFICIÊNCIA ENERGÉTICA "A", TIPO: VERTICAL - CATMAT 470946	UND	20	R\$ 3.855,00	R\$ 77.100,00	CONTIN ENTAL	TC 56
11	MÁQUINA SECAR ROUPA - TIPO:	UND	4	R\$ 2.244,00	R\$ 8.976,00	MIDEA	MD100



PREFEITURA DE SÃO LOURENÇO DA MATA

Paço Municipal



PISO; CAPACIDADE: 10 KG; MATERIAL CESTO: AÇO PINTADO DE BRANCO; PAINEL DE CONTROLE: MECÂNICO TIPO DE ABERTURA: FRONTAL; PROGRAMA DE SECAGEM: SIM; VOLTAGEM: 220V; GARANTIA DE 01 ANO. CATMAT 347460					A112/ WW02
Valor Total				R\$ 232.146,00	

3. ÓRGÃO GERENCIADOR E PARTICIPANTES

3.1 A **Secretaria de Educação** é órgão gestor da ata de registro de preços e deverá:

- 3.1.1 Assinar a ata de registro de preços;
- 3.1.2 Providenciar a publicação inicial do extrato da ata de registro de preços.
- 3.1.3 Autorizar os órgãos e entidades participantes e não participantes do registro de preços a firmar os contratos de adesão;
- 3.1.4 Manter o controle dos quantitativos disponíveis dos registros de preços;
- 3.1.5 Verificar, periodicamente, a vantajosidade dos itens objeto da Ata de Registro de Preço;
- 3.1.6 Aplicar, a qualquer momento, as penalidades previstas na Ata de Registro de Preço

4. DA ADESÃO À ATA DE REGISTRO DE PREÇOS

- 4.1. Desde que devidamente justificada a vantagem, a Ata de Registro de Preços, durante sua vigência, pode ser utilizada por qualquer órgão ou entidade da Administração Pública que não tenha participado do certame licitatório, mediante anuência do Órgão Gerenciador e em observância aos limites quantitativos dos itens estipulados no § 4º do art. 22, do Decreto Federal nº 7.892/2013 e suas alterações;
- 4.2. As adesões por órgão/entidades não participantes não poderão exceder, por órgão ou entidade, a cinquenta por cento dos quantitativos dos itens do instrumento convocatório e registrados na ata de registro de preços para o órgão gerenciador e para os órgãos participantes, conforme dispõe o § 3º do art. 22, do Decreto Federal nº 7.892/2013 e suas alterações;
- 4.3. Os Órgãos e Entidades Não Participantes, quando desejarem fazer uso da Ata de Registro de Preços, devem consultar o Órgão Gerenciador, que se manifestará sobre a possibilidade de adesão, considerando se conveniente e oportuno, para indicar os possíveis Detentores da Ata e respectivos preços a ser praticada, obedecidos a ordem de classificação;
- 4.4. Cabe ao Detentor da Ata de Registro de Preços, observadas as condições nela estabelecidas, inclusive quanto às negociações promovidas pelo Órgão Gerenciador, optar pela aceitação ou não do fornecimento decorrente de adesão a um Órgão Não Participante, desde que não prejudique as obrigações presentes e futuras decorrentes da Ata, assumidas com o Órgão Gerenciador e Órgãos Participantes;



PREFEITURA DE SÃO LOURENÇO DA MATA

Paço Municipal



4.5. As possíveis solicitações de adesão deverão ser encaminhadas para a **Secretaria de Educação, ÓRGÃO GESTOR**, para autorização.

5. VALIDADE DA ATA

5.1. A Ata de Registro de Preço tem prazo de vigência de 12 (doze) meses, a contar da data de assinatura, nos termos do art. 12, do Decreto nº 7.892/13 e conforme inc. III, § 3º do art. 15 da Lei nº 8.666/93, não podendo ser prorrogada.

6. DO REAJUSTE

6.1. Os preços são fixos e irremovíveis.

6.2. As contratações decorrentes da Ata de Registro de Preços poderão sofrer alterações, obedecidas às disposições contidas no art. 65 da Lei nº 8.666/93 e no Decreto nº 7.892, de 2013.

7. DO CANCELAMENTO DO REGISTRO

7.1 Fornecedor Registrado terá o seu registro cancelado quando:

- a) Deixar de cumprir fielmente as obrigações legais;
- b) Incidir em qualquer uma das hipóteses previstas na cláusula das Penalidades;
- c) Causar qualquer dano ao Patrimônio Público, que não possa ser recuperado;
- d) Praticar atos fraudulentos no intuito de auferir vantagem ilícita;
- e) Ficar evidenciada a incapacidade de cumprimento das obrigações assumidas, devidamente caracterizada em relatório da fiscalização;
- f) Quando o FORNECEDOR REGISTRADO/DETENTOR DA ATA, mediante comunicação por escrito, comprovar estar impossibilitado de cumprir as exigências do Compromisso do fornecimento;
- g) Por decurso de prazo de vigência;
- h) Não restarem fornecedores registrados;
- i) Não cumprir as obrigações constantes da Ata de Registro de Preços;
- j) Não realizar o fornecimento no prazo estabelecido e a Administração não aceitar sua justificativa;



PREFEITURA DE SÃO LOURENÇO DA MATA

Paço Municipal



- k) Em qualquer das hipóteses de inexecução total ou parcial da Ata decorrente de Registro de Preços;
- l) Os preços registrados se apresentarem superiores aos praticados no mercado e o FORNECEDOR REGISTRADO recusar-se a baixá-los, após solicitação expressa da Secretaria;
- m) Por razões de interesse público devidamente demonstrado e justificado pela Administração Pública;
- n) A comunicação do cancelamento do preço registrado, nos casos previstos nesta Cláusula, será feita por correspondência com aviso de recebimento, juntando-se o comprovante aos autos que deram origem ao Registro de Preços;
- o) A solicitação referida na alínea "n" desta cláusula deverá ser formulada com antecedência mínima de 30 (trinta) dias, facultada à Administração a aplicação das penalidades previstas nesta Ata, caso não aceitas as razões do pedido, sendo assegurada ampla defesa da licitante, nos termos da Lei n.º 8.666/93.
- p) No caso de ser ignorado, incerto ou inacessível o endereço do FORNECEDOR REGISTRADO, a comunicação será feita por publicação no Diário Oficial, considerando-se cancelado o preço registrado após 01 (um) dia da publicação.

7.2 O fornecedor poderá solicitar o cancelamento do seu registro de preço na ocorrência de fato superveniente que venha comprometer a perfeita execução do objeto deste Edital, decorrente de caso fortuito ou de força maior, devidamente comprovado.

8. DOS RECURSOS FINANCEIROS

8.1. Os recursos financeiros para fazer face às despesas da contratação correrão por conta da secretaria contratante, cujo elemento de despesa constará no respectivo contrato e nota de empenho, observando as condições estabelecidas no processo licitatório.

8.2. As despesas para atender o presente objeto, estão programadas em dotação orçamentária própria, prevista no orçamento do Município, na classificação abaixo indicada:

02.00 - PODER EXECUTIVO

02.09 - SECRETARIA MUNICIPAL DE EDUCAÇÃO

1236101881.112 - REEQUIPAMENTO DA EDUCAÇÃO BÁSICA

44905200 - EQUIPAMENTOS E MATERIAL PERMANENTE

02.00 - PODER EXECUTIVO

02.09 - SECRETARIA MUNICIPAL DE EDUCAÇÃO

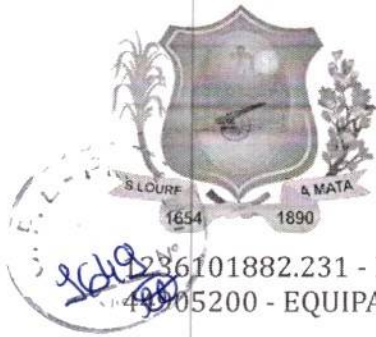

PREFEITURA DE SÃO LOURENÇO DA MATA

Paço Municipal

1236101882.231 - MANUTENÇÃO DO ENSINO FUNDAMENTAL/SALÁRIO EDUCAÇÃO
44905200 - EQUIPAMENTOS E MATERIAL PERMANENTE

02.00 - PODER EXECUTIVO

02.15 - FUNDEB

1236101881.151 - REEQUIPAMENTO DO ENSINO FUNDAMENTAL

44905200 - EQUIPAMENTOS E MATERIAL PERMANENTE

02.00 - PODER EXECUTIVO

02.15 - FUNDEB

1236501901.152 - REEQUIPAMENTO DO ENSINO INFANTIL

44905200 - EQUIPAMENTOS E MATERIAL PERMANENTE.

9. DA ENTREGA E CRITÉRIOS DE ACEITAÇÃO DO OBJETO

9.1 As regras acerca da entrega e critérios de aceitação do objeto estão estabelecidas no Item 09 Termo de Referência, anexo I do Edital.

10. DO PAGAMENTO

10.1 As regras acerca do pagamento são as estabelecidas no Item 19 do Termo de Referência, anexo I do Edital.

11. DO CONTROLE E DAS ALTERAÇÕES DE PREÇOS

12.1 Durante a vigência da Ata, os preços registrados serão fixos e irrevogáveis, exceto nas hipóteses, devidamente comprovadas, de ocorrência de situação prevista na alínea "d" do inciso II do art. 65 da Lei n.º 8.666/93 ou de redução dos preços praticados no mercado.

12.2 Mesmo comprovada a ocorrência de situação prevista na alínea "d" do inciso II do art. 65 da Lei n.º 8.666/93, a Administração, se julgar conveniente, poderá optar por cancelar a Ata e iniciar outro processo licitatório.

12.3 Comprovada a redução dos preços praticados no mercado, nas mesmas condições do registro, e, definidos o novo preço máximo a ser pago pela Administração, o Proponente registrado será convocado pela Secretaria de Administração (órgão gerenciador) para alteração, por aditamento, do preço da Ata.

12. DAS SANÇÕES ADMINISTRATIVAS

12.1. As sanções administrativas estão previstas no Item 21 do Termo de Referência – Anexo I deste Edital

13. DAS DISPOSIÇÕES FINAIS

13.1. As partes ficam, ainda, adstritas às seguintes disposições:



PREFEITURA DE SÃO LOURENÇO DA MATA

Paço Municipal



- 13.2. É vedado caucionar ou utilizar a Ordem de fornecimento/Contrato decorrente do presente registro para qualquer operação financeira.
- 13.3. É vedado efetuar acréscimos nos quantitativos fixados nesta ata de registro de preços, inclusive o acréscimo de que trata o § 1º do art. 65 da Lei nº 8.666/93.

14. DO FORO

- 14.1. As partes elegem o foro da Comarca de São Lourenço da Mata/PE para dirimir dúvidas ou litígios eventualmente emergentes em decorrência desta Ata.

Para firmeza e validade do pactuado, a presente Ata foi lavrada em 02 (duas) vias de igual teor, que, depois de lida e achada em ordem, vai assinada pelas partes

São Lourenço da Mata, 31 de outubro de 2023. (Documento assinado eletronicamente).

MUNICÍPIO DE SÃO LOURENÇO DA MATA
 GENILDO MACHADO DE ARAÚJO
 SECRETÁRIO DE EDUCAÇÃO
 P/ CONTRATANTE

INOVA TECH INFORMATICA LTDA
 FRANCIELI BAGATOLI
 P/ CONTRATADA

TESTEMUNHAS:

1. _____
 CPF Nº

2. _____
 CPF Nº



P.E. 029.2023 - ARP N 102.2023_INOVA TECH.pdf

Código do documento: 4SVQ-DAE2-AK2E-YLWE



Autenticação Eletrônica

Valide em <https://app-clm.efcaz.com.br/efcaz-clm-pub/#/validar-documento/4SVQ-DAE2-AK2E-YLWE>
Ou digite o código: 4SVQ-DAE2-AK2E-YLWE
Assinado em conformidade à Medida Provisória nº 2.200-2/2001 e Lei 14.063/2020.

Assinaturas:



FRANCIELI BAGATOLI
F*****LI@GMAIL.COM

FRANCIELI BAGATOLI



GENILDO MACHADO DE ARAÚJO
g*****do@yahoo.com.br
Representante Legal

GENILDO M. D. ARAÚJO

Registro de Eventos

01/11/2023 10:27

FRANCIELI BAGATOLI

Documento: CPF - 069.***.***-08.

Email: F*****LI@GMAIL.COM. Localização: Cidade: Salete, Estado: Santa Catarina. IP: 168.195.196.130.

RUBRICA



F.B.

16/11/2023 13:08

GENILDO MACHADO DE ARAÚJO

Assinou como Representante Legal. Documento: CPF - 544.***.***-**.

Nascimento: 29/07/1969. Email: g*****do@yahoo.com.br. IP: 206.42.50.25. Localização: Cidade: Caruaru, Estado: Pernambuco.

RUBRICA

G.M.D.A.

Hash do documento original: 62ad5d8e98bef624c3c2791716c93824

Hash do documento assinado: 57ce726cc1f9c7b66d37c9ddc3f310c8





PREFEITURA DE SÃO LOURENÇO DA MATA

Paço Municipal



ATA DE REGISTRO DE PREÇO Nº 104/2023
PROCESSO LICITATÓRIO Nº 047/2023
PREGÃO ELETRÔNICO Nº 029/2023
VALIDADE DA ATA: ATÉ 31/10/2024

Aos 31 (trinta e um) dias do mês de outubro de 2023, o **MUNICÍPIO DE SÃO LOURENÇO DA MATA**, Entidade de direito Público, através do Fundo Municipal de Educação, inscrito no CNPJ/MF sob o n.º 30.586.637/0001-72, com sede localizada na Rua João Teixeira, 135, Centro, São Lourenço da Mata – PE, neste ato representado pelo Ilmo. Secretário de Educação, o Sr. **GENILDO MACHADO DE ARAÚJO**, brasileiro, casado, inscrito no CPF sob o n.º 544.684.184-00, nomeado(a) pela Portaria nº 001 de 04 de janeiro de 2021, portador da matrícula funcional nº 478506, doravante denominada, **CONTRATANTE**, RESOLVE registrar os preços da empresa indicada e qualificada nesta ATA, de acordo com a classificação por ela alcançada e na quantidade cotada, atendendo as condições previstas no edital, sujeitando-se as partes às normas constantes na Lei nº 8.666, de 21 de junho de 1993 e suas alterações, no Decreto n.º 7.892, de 23 de janeiro de 2013, observadas as disposições do Edital e as cláusulas deste instrumento.

1. DO OBJETO

1.1. A presente Ata tem por objeto o **Registro de Preço para eventual Contratação de empresa especializada para fornecimento parcelado de Eletrodomésticos para atender as necessidades das Escolas da rede municipal de ensino de São Lourenço da Mata – PE**, do Pregão Eletrônico nº 029/2023, que é parte integrante desta Ata, assim como a proposta vencedora, independentemente de transcrição.

2. DOS PREÇOS, ESPECIFICAÇÕES E QUANTITATIVOS

2.1. O preço registrado, as especificações do objeto, a quantidade, fornecedor(es) e as demais condições ofertadas na(s) proposta(s) são as que seguem:

SM CORDEIRO DE MELO LTDA inscrita no CNPJ/MF sob o nº 05.560.250/0001-08, sediada na Rua Joao Teixeira, nº 398, Estancia, Recife/PE, CEP: 50771-40, E-mail: sm.cordeiro@hotmail.com, neste ato legalmente representada pelo Sr. **SERGIO MURILO CORDEIRO DE MELO**, nacionalidade BRASILEIRA, nascido em 26/07/1964, casado em comunhão parcial de bens, empresário, portador da carteira de identidade nº 1822079, órgão expedidor SECRETARIA DE SEGURANÇA PÚBLICA - PE e inscrito no CPF sob o nº 304.376.014-04.

Item	Descrição	Unid.	Quant.	VI. Unit.	VI. Total	Marca	Modelo
12	VENTILADOR – TIPO: PAREDE POTÊNCIA MOTOR: 200 W, TENSÃO ALIMENTAÇÃO: 110/220 V, CARACTERÍSTICAS ADICIONAIS: OSCILANTE, INCLINAÇÃO VERTICAL, CONTROLE DE VELOCIDADE, MATERIAL:	UND	200	R\$ 178,00	R\$ 35.600,00	VENTI SOL	COMERCIA L50CM

PREFEITURA DE SÃO LOURENÇO DA MATA

Paço Municipal

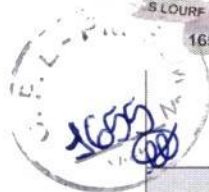

AÇO, DIÂMETRO: 50 CM,
COR: PRETA - CATMAT
461897.

Valor Total R\$ 35.600,00

3. ÓRGÃO GERENCIADOR E PARTICIPANTES

3.1 A **Secretaria de Educação** é órgão gestor da ata de registro de preços e deverá:

- 3.1.1 Assinar a ata de registro de preços;
- 3.1.2 Providenciar a publicação inicial do extrato da ata de registro de preços.
- 3.1.3 Autorizar os órgãos e entidades participantes e não participantes do registro de preços a firmar os contratos de adesão;
- 3.1.4 Manter o controle dos quantitativos disponíveis dos registros de preços;
- 3.1.5 Verificar, periodicamente, a vantajosidade dos itens objeto da Ata de Registro de Preço;
- 3.1.6 Aplicar, a qualquer momento, as penalidades previstas na Ata de Registro de Preço

4. DA ADESÃO À ATA DE REGISTRO DE PREÇOS

4.1. Desde que devidamente justificada a vantagem, a Ata de Registro de Preços, durante sua vigência, pode ser utilizada por qualquer órgão ou entidade da Administração Pública que não tenha participado do certame licitatório, mediante anuência do Órgão Gerenciador e em observância aos limites quantitativos dos itens estipulados no § 4º do art. 22, do Decreto Federal nº 7.892/2013 e suas alterações;

4.2. As adesões por órgão/entidades não participantes não poderão exceder, por órgão ou entidade, a cinquenta por cento dos quantitativos dos itens do instrumento convocatório e registrados na ata de registro de preços para o órgão gerenciador e para os órgãos participantes, conforme dispõe o § 3º do art. 22, do Decreto Federal nº 7.892/2013 e suas alterações;

4.3. Os Órgãos e Entidades Não Participantes, quando desejarem fazer uso da Ata de Registro de Preços, devem consultar o Órgão Gerenciador, que se manifestará sobre a possibilidade de adesão, considerando se conveniente e oportuno, para indicar os possíveis Detentores da Ata e respectivos preços a ser praticada, obedecidos a ordem de classificação;

4.4. Cabe ao Detentor da Ata de Registro de Preços, observadas as condições nela estabelecidas, inclusive quanto às negociações promovidas pelo Órgão Gerenciador, optar pela aceitação ou não do fornecimento decorrente de adesão a um Órgão Não Participante, desde que não prejudique as obrigações presentes e futuras decorrentes da Ata, assumidas com o Órgão Gerenciador e Órgãos Participantes;

4.5. As possíveis solicitações de adesão deverão ser encaminhadas para a **Secretaria de Educação**, ÓRGÃO GESTOR, para autorização.

5. VALIDADE DA ATA



PREFEITURA DE SÃO LOURENÇO DA MATA

Paço Municipal



5.1. A Ata de Registro de Preço tem prazo de vigência de 12 (doze) meses, a contar da data de assinatura, nos termos do art. 12, do Decreto nº 7.892/13 e conforme inc. III, § 3º do art. 15 da Lei nº 8.666/93, não podendo ser prorrogada.

6. DO REAJUSTE

6.1. Os preços são fixos e irremovíveis.

6.2. As contratações decorrentes da Ata de Registro de Preços poderão sofrer alterações, obedecendo às disposições contidas no art. 65 da Lei nº 8.666/93 e no Decreto nº 7.892, de 2013.

7. DO CANCELAMENTO DO REGISTRO

7.1 Fornecedor Registrado terá o seu registro cancelado quando:

- a) Deixar de cumprir fielmente as obrigações legais;
- b) Incidir em qualquer uma das hipóteses previstas na cláusula das Penalidades;
- c) Causar qualquer dano ao Patrimônio Público, que não possa ser recuperado;
- d) Praticar atos fraudulentos no intuito de auferir vantagem ilícita;
- e) Ficar evidenciada a incapacidade de cumprimento das obrigações assumidas, devidamente caracterizada em relatório da fiscalização;
- f) Quando o FORNECEDOR REGISTRADO/DETENTOR DA ATA, mediante comunicação por escrito, comprovar estar impossibilitado de cumprir as exigências do Compromisso do fornecimento;
- g) Por decurso de prazo de vigência;
- h) Não restarem fornecedores registrados;
- i) Não cumprir as obrigações constantes da Ata de Registro de Preços;
- j) Não realizar o fornecimento no prazo estabelecido e a Administração não aceitar sua justificativa;
- k) Em qualquer das hipóteses de inexecução total ou parcial da Ata decorrente de Registro de Preços;



PREFEITURA DE SÃO LOURENÇO DA MATA

Paço Municipal

- l) Os preços registrados se apresentarem superiores aos praticados no mercado e o FORNECEDOR REGISTRADO recusar-se a baixá-los, após solicitação expressa da Secretaria;
- m) Por razões de interesse público devidamente demonstrado e justificado pela Administração Pública;
- n) A comunicação do cancelamento do preço registrado, nos casos previstos nesta Cláusula, será feita por correspondência com aviso de recebimento, juntando-se o comprovante aos autos que deram origem ao Registro de Preços;
- o) A solicitação referida na alínea "n" desta cláusula deverá ser formulada com antecedência mínima de 30 (trinta) dias, facultada à Administração a aplicação das penalidades previstas nesta Ata, caso não aceitas as razões do pedido, sendo assegurada ampla defesa da licitante, nos termos da Lei n.º 8.666/93.
- p) No caso de ser ignorado, incerto ou inacessível o endereço do FORNECEDOR REGISTRADO, a comunicação será feita por publicação no Diário Oficial, considerando-se cancelado o preço registrado após 01 (um) dia da publicação.

7.2 O fornecedor poderá solicitar o cancelamento do seu registro de preço na ocorrência de fato superveniente que venha comprometer a perfeita execução do objeto deste Edital, decorrente de caso fortuito ou de força maior, devidamente comprovado.

8. DOS RECURSOS FINANCEIROS

8.1. Os recursos financeiros para fazer face às despesas da contratação correrão por conta da secretaria contratante, cujo elemento de despesa constará no respectivo contrato e nota de empenho, observando as condições estabelecidas no processo licitatório.

8.2. As despesas para atender o presente objeto, estão programadas em dotação orçamentária própria, prevista no orçamento do Município, na classificação abaixo indicada:

02.00 - PODER EXECUTIVO

02.09 - SECRETARIA MUNICIPAL DE EDUCAÇÃO

1236101881.112 - REEQUIPAMENTO DA EDUCAÇÃO BÁSICA

44905200 - EQUIPAMENTOS E MATERIAL PERMANENTE

02.00 - PODER EXECUTIVO

02.09 - SECRETARIA MUNICIPAL DE EDUCAÇÃO

1236101882.231 - MANUTENÇÃO DO ENSINO FUNDAMENTAL/SALÁRIO EDUCAÇÃO

44905200 - EQUIPAMENTOS E MATERIAL PERMANENTE



PREFEITURA DE SÃO LOURENÇO DA MATA

Paço Municipal



02.00 - PODER EXECUTIVO
 02.15 - FUNDEB
 1236101881.151 - REEQUIPAMENTO DO ENSINO FUNDAMENTAL
 44905200 - EQUIPAMENTOS E MATERIAL PERMANENTE

02.00 - PODER EXECUTIVO
 02.15 - FUNDEB
 1236501901.152 - REEQUIPAMENTO DO ENSINO INFANTIL
 44905200 - EQUIPAMENTOS E MATERIAL PERMANENTE.

9. DA ENTREGA E CRITÉRIOS DE ACEITAÇÃO DO OBJETO

9.1 As regras acerca da entrega e critérios de aceitação do objeto estão estabelecidas no Item 09 Termo de Referência, anexo I do Edital.

10. DO PAGAMENTO

10.1 As regras acerca do pagamento são as estabelecidas no Item 19 do Termo de Referência, anexo I do Edital.

11. DO CONTROLE E DAS ALTERAÇÕES DE PREÇOS

12.1 Durante a vigência da Ata, os preços registrados serão fixos e irrevogáveis, exceto nas hipóteses, devidamente comprovadas, de ocorrência de situação prevista na alínea "d" do inciso II do art. 65 da Lei n.º 8.666/93 ou de redução dos preços praticados no mercado.

12.2 Mesmo comprovada a ocorrência de situação prevista na alínea "d" do inciso II do art. 65 da Lei n.º 8.666/93, a Administração, se julgar conveniente, poderá optar por cancelar a Ata e iniciar outro processo licitatório.

12.3 Comprovada a redução dos preços praticados no mercado, nas mesmas condições do registro, e, definidos o novo preço máximo a ser pago pela Administração, o Proponente registrado será convocado pela Secretaria de Administração (órgão gerenciador) para alteração, por aditamento, do preço da Ata.

12. DAS SANÇÕES ADMINISTRATIVAS

12.1. As sanções administrativas estão previstas no Item 21 do Termo de Referência – Anexo I deste Edital

13. DAS DISPOSIÇÕES FINAIS

13.1. As partes ficam, ainda, adstritas às seguintes disposições:

13.2. É vedado caucionar ou utilizar a Ordem de fornecimento/Contrato decorrente do presente registro para qualquer operação financeira.



PREFEITURA DE SÃO LOURENÇO DA MATA

Paço Municipal

13.3. É vedado efetuar acréscimos nos quantitativos fixados nesta ata de registro de preços, inclusive o acréscimo de que trata o § 1º do art. 65 da Lei nº 8.666/93.

14. DO FORO

14.1. As partes elegem o foro da Comarca de São Lourenço da Mata/PE para dirimir dúvidas ou litígios eventualmente emergentes em decorrência desta Ata.

Para firmeza e validade do pactuado, a presente Ata foi lavrada em 02 (duas) vias de igual teor, que, depois de lida e achada em ordem, vai assinada pelas partes

São Lourenço da Mata, 31 de outubro de 2023. (Documento assinado eletronicamente).

MUNICÍPIO DE SÃO LOURENÇO DA MATA
 GENILDO MACHADO DE ARAÚJO
 SECRETÁRIO DE EDUCAÇÃO
 P/ CONTRATANTE

SM CORDEIRO DE MELO LTDA
 SÉRGIO MUILO CORDEIRO DE MELO
 P/ CONTRATADA

TESTEMUNHAS:

1. _____

CPF Nº

2. _____

CPF Nº



P.E. 029.2023 - ARP N 104.2023_SM CORDEIRO.pdf

Código do documento: BCCT-8VTD-6QJT-W4CS

**Autenticação Eletrônica**Valide em <https://app-clm.efcaz.com.br/efcaz-clm-pub/#/validar-documento/BCCT-8VTD-6QJT-W4CS>

Ou digite o código: BCCT-8VTD-6QJT-W4CS

Assinado em conformidade à Medida Provisória nº 2.200-2/2001 e Lei 14.063/2020.

Assinaturas:

Digital

SERGIO MURILO CORDEIRO DE MELO

s*****ro@hotmail.com

SERGIO M. C. D. MEL



Eletrônica

GENILDO MACHADO DE ARAÚJO

g*****do@yahoo.com.br

Contratante

GENILDO M. D. ARAÚJO

**Registro de Eventos**

03/11/2023 18:02

SERGIO MURILO CORDEIRO DE MELO

Documento: CPF - 304.***.***-04.

Email: s*****ro@hotmail.com. Localização: Cidade: Recife, Estado: Pernambuco. IP: 179.180.152.240.

RUBRICA

S.M.C.D.M.

22/11/2023 14:45

GENILDO MACHADO DE ARAÚJO

Assinou como Contratante. Documento: CPF - 544.***.***-**.

Data Nascimento: 29/07/1969. Email: g*****do@yahoo.com.br. IP: 189.40.102.242. Localização: Cidade: Recife, Estado: Pernambuco.

RUBRICA

G.M.D.A.

Hash do documento original: 034e71715da26d0ab85c6038f4cc40ba

Hash do documento assinado: af2cb5a21bb6d83fd8f75ed4bb3c5d4f



ESTADO DE PERNAMBUCO
MUNICÍPIO DE SÃO LOURENÇO DA MATA

DIVISÃO DE CONTRATOS
EXTRATO DE ATA DE REGISTRO DE PREÇOS- PROCESSO Nº 047/2023 – ARP Nº 101/2023



ATA DE REGISTRO DE PREÇO Nº 101/2023
PROCESSO LICITATÓRIO Nº 047/2023
PREGÃO ELETRÔNICO Nº 029/2023
VALIDADE DA ATA: ATÉ 31/10/2024

Aos 31 (trinta e um) dias do mês de outubro de 2023, o **MUNICÍPIO DE SÃO LOURENÇO DA MATA**, Entidade de direito Público, através do Fundo Municipal de Educação, inscrito no CNPJ/MF sob o n.º 30.586.637/0001-72, com sede localizada na Rua João Teixeira, 135, Centro, São Lourenço Da Mata – PE, neste ato representado pelo Ilmo. Secretário de Educação, o Sr. **GENILDO MACHADO DE ARAÚJO**, brasileiro, casado, inscrito no CPF sob o n.º 544.684.184-00, nomeado(a) pela Portaria n.º 001 de 04 de janeiro de 2021, portador da matrícula funcional n.º 478506, doravante denominada, **CONTRATANTE**, RESOLVE registrar os preços da empresa indicada e qualificada nesta ATA, de acordo com a classificação por ela alcançada e na quantidade cotada, atendendo as condições previstas no edital, sujeitando-se as partes às normas constantes na Lei n.º 8.666, de 21 de junho de 1993 e suas alterações, no Decreto n.º 7.892, de 23 de janeiro de 2013, observadas as disposições do Edital e as cláusulas deste instrumento.

DO OBJETO

A presente Ata tem por objeto o **Registro de Preço para eventual Contratação de empresa especializada para fornecimento parcelado de Eletrodomésticos para atender as necessidades das Escolas da rede municipal de ensino de São Lourenço da Mata – PE**, do Pregão Eletrônico 029/2023, que é parte integrante desta Ata, assim como a proposta vencedora, independentemente de transcrição.

DOS PREÇOS, ESPECIFICAÇÕES E QUANTITATIVOS

O preço registrado, as especificações do objeto, a quantidade, fornecedor(es) e as demais condições ofertadas na(s) proposta(s) são as que seguem:

BT COMERCIO INTELIGENTE LTDA inscrita no CNPJ/MF sob o n.º 45.329.312/0001-81, sediada na Av. Setecentos, S/N, SALA 04 GALPAO17 - MODULOS 13 E 14m, TERMINAL INTERMODAL DA SERRA, Serra/ES, CEP: 29.161-414, e-mail: licitacao.btcomercio@gmail.com, neste ato legalmente representando pelo Sr. LUCAS GRIEBELER SANDI, brasileiro, casado sob o regime de comunhão parcial de bens, empresário, portador da Carteira de Identidade sob o n.º 09146557954 SSP/SC e inscrito no CPF sob o n.º 091.465.579-54.

Item	Descrição	Unid.	Quant.	VL. Unit.	VL Total	Marca	Modelo
1	BEBEDOURO ÁGUA GARRAFÃO – MATERIAL: AÇO GALVANIZADO, TIPO: ELÉTRICO DE COLUNA, ACABAMENTO EXTERNO: PINTURA EPOXI PÓ, CAPACIDADE: 20 L, VOLTAGEM: 220 V, COR: BRANCA, CARACTERÍSTICAS ADICIONAIS: GÁS R 134 A, 2 TORNEIRAS. PAINEL FRONTAL EM PLÁSTICO – CATMAT 401656	UND	100	R\$ 690,00	RS 69.000,00	KARINA	K-20-220v
Valor Total					RS 69.000,00		

ÓRGÃO GERENCIADOR E PARTICIPANTES

A **Secretaria de Educação** é órgão gestor da ata de registro de preços e deverá:

Assinar a ata de registro de preços;

Providenciar a publicação inicial do extrato da ata de registro de preços.

Autorizar os órgãos e entidades participantes e não participantes do registro de preços a firmar os contratos de adesão;

Manter o controle dos quantitativos disponíveis dos registros de preços;

Verificar, periodicamente, a vantajosidade dos itens objeto da Ata de Registro de Preço;

Aplicar, a qualquer momento, as penalidades previstas na Ata de Registro de Preço

DA ADESÃO À ATA DE REGISTRO DE PREÇOS

Desde que devidamente justificada a vantagem, a Ata de Registro de Preços, durante sua vigência, pode ser utilizada por qualquer órgão ou entidade da Administração Pública que não tenha participado do certame licitatório, mediante anuência do Órgão Gerenciador e em observância aos limites quantitativos dos itens estipulados no § 4º do art. 22, do Decreto Federal n.º 7.892/2013 e suas alterações;

As adesões por órgão/entidades não participantes não poderão exceder, por órgão ou entidade, a cinquenta por cento dos quantitativos dos itens do instrumento convocatório e registrados na ata de registro de preços para o órgão gerenciador e para os órgãos participantes, conforme dispõe o § 3º do art. 22, do Decreto Federal n.º 7.892/2013 e suas alterações;

Os Órgãos e Entidades Não Participantes, quando desejarem fazer uso da Ata de Registro de Preços, devem consultar o Órgão Gerenciador, que se manifestará sobre a possibilidade de adesão, considerando se conveniente e oportuno, para indicar os possíveis Detentores da Ata e respectivos preços a ser praticada, obedecidos a ordem de classificação;

Cabe ao Detentor da Ata de Registro de Preços, observadas as condições nela estabelecidas, inclusive quanto às negociações promovidas pelo Órgão Gerenciador, optar pela aceitação ou não do fornecimento decorrente de adesão a um Órgão Não Participante, desde que não prejudique as obrigações presentes e futuras decorrentes da Ata, assumidas com o Órgão Gerenciador e Órgãos Participantes;

As possíveis solicitações de adesão deverão ser encaminhadas para a **Secretaria de Educação, ÓRGÃO GESTOR**, para autorização.

VALIDADE DA ATA

A Ata de Registro de Preço tem prazo de vigência de 12 (doze) meses, a contar da data de assinatura, nos termos do art. 12, do Decreto n.º 7.892/13 e conforme inc. III, § 3º do art. 15 da Lei n.º 8.666/93, não podendo ser prorrogada.

DO REAJUSTE

Os preços são fixos e irajustáveis.

As contratações decorrentes da Ata de Registro de Preços poderão sofrer alterações, obedecidas às disposições contidas no art. 65 da Lei n.º 8.666/93 e no Decreto n.º 7.892, de 2013.



DO CANCELAMENTO DO REGISTRO

Fornecedor Registrado terá o seu registro cancelado quando:

Deixar de cumprir fielmente as obrigações legais;

Incidir em qualquer uma das hipóteses previstas na cláusula das Penalidades;

Causar qualquer dano ao Patrimônio Público, que não possa ser recuperado;

Praticar atos fraudulentos no intuito de auferir vantagem ilícita;

Ficar evidenciada a incapacidade de cumprimento das obrigações assumidas, devidamente caracterizada em relatório da fiscalização;

Quando o FORNECEDOR REGISTRADO/DETENTOR DA ATA, mediante comunicação por escrito, comprovar estar impossibilitado de cumprir as exigências do Compromisso do fornecimento;

Por decurso de prazo de vigência;

Não restarem fornecedores registrados;

Não cumprir as obrigações constantes da Ata de Registro de Preços;

Não realizar o fornecimento no prazo estabelecido e a Administração não aceitar sua justificativa;

Em qualquer das hipóteses de inexecução total ou parcial da Ata decorrente de Registro de Preços;

Os preços registrados se apresentarem superiores aos praticados no mercado e o FORNECEDOR REGISTRADO recusar-se a baixá-los, após solicitação expressa da Secretaria;

Por razões de interesse público devidamente demonstrado e justificado pela Administração Pública;

A comunicação do cancelamento do preço registrado, nos casos previstos nesta Cláusula, será feita por correspondência com aviso de recebimento, juntando-se o comprovante aos autos que deram origem ao Registro de Preços:

A solicitação referida na alínea "n" desta cláusula deverá ser formulada com antecedência mínima de 30 (trinta) dias, facultada à Administração a aplicação das penalidades previstas nesta Ata, caso não aceitas as razões do pedido, sendo assegurada ampla defesa da licitante, nos termos da Lei n.º 8.666/93.

No caso de ser ignorado, incerto ou inacessível o endereço do FORNECEDOR REGISTRADO, a comunicação será feita por publicação no Diário Oficial, considerando-se cancelado o preço registrado após 01 (um) dia da publicação.

O fornecedor poderá solicitar o cancelamento do seu registro de preço na ocorrência de fato superveniente que venha comprometer a perfeita execução do objeto deste Edital, decorrente de caso fortuito ou de força maior, devidamente comprovado.

DOS RECURSOS FINANCEIROS

Os recursos financeiros para fazer face às despesas da contratação correrão por conta da secretaria contratante, cujo elemento de despesa constará no respectivo contrato e nota de empenho, observando as condições estabelecidas no processo licitatório.

As despesas para atender o presente objeto, estão programadas em dotação orçamentária própria, prevista no orçamento do Município, na classificação abaixo indicada:

02.00 - PODER EXECUTIVO

02.09 - SECRETARIA MUNICIPAL DE EDUCAÇÃO

1236101881.112 - REEQUIPAMENTO DA EDUCAÇÃO BÁSICA

44905200 - EQUIPAMENTOS E MATERIAL PERMANENTE

02.00 - PODER EXECUTIVO

02.09 - SECRETARIA MUNICIPAL DE EDUCAÇÃO

1236101882.231 - MANUTENÇÃO DO ENSINO FUNDAMENTAL/SALÁRIO EDUCAÇÃO

44905200 - EQUIPAMENTOS E MATERIAL PERMANENTE

02.00 - PODER EXECUTIVO

02.15 - FUNDEB

1236101881.151 - REEQUIPAMENTO DO ENSINO FUNDAMENTAL

44905200 - EQUIPAMENTOS E MATERIAL PERMANENTE

02.00 - PODER EXECUTIVO

02.15 - FUNDEB

1236501901.152 - REEQUIPAMENTO DO ENSINO INFANTIL

44905200 - EQUIPAMENTOS E MATERIAL PERMANENTE.

DA ENTREGA E CRITÉRIOS DE ACEITAÇÃO DO OBJETO

As regras acerca da entrega e critérios de aceitação do objeto estão estabelecidas no Item 09 Termo de Referência, anexo I do Edital.

DO PAGAMENTO

As regras acerca do pagamento são as estabelecidas no Item 19 do Termo de Referência, anexo I do Edital.

DO CONTROLE E DAS ALTERAÇÕES DE PREÇOS

Durante a vigência da Ata, os preços registrados serão fixos e irredutíveis, exceto nas hipóteses, devidamente comprovadas, de ocorrência de situação prevista na alínea "d" do inciso II do art. 65 da Lei n.º 8.666/93 ou de redução dos preços praticados no mercado.

Mesmo comprovada a ocorrência de situação prevista na alínea "d" do inciso II do art. 65 da Lei n.º 8.666/93, a Administração, se julgar conveniente, poderá optar por cancelar a Ata e iniciar outro processo licitatório.

Comprovada a redução dos preços praticados no mercado, nas mesmas condições do registro, e, definidos o novo preço máximo a ser pago pela Administração, o Proponente registrado será convocado pela Secretaria de Administração (órgão gerenciador) para alteração, por aditamento, do preço da Ata.

DAS SANÇÕES ADMINISTRATIVAS

As sanções administrativas estão previstas no Item 21 do Termo de Referência – Anexo I deste Edital

DAS DISPOSIÇÕES FINAIS

As partes ficam, ainda, adstritas às seguintes disposições:

É vedado caucionar ou utilizar a Ordem de fornecimento/Contrato decorrente do presente registro para qualquer operação financeira.

É vedado efetuar acréscimos nos quantitativos fixados nesta ata de registro de preços, inclusive o acréscimo de que trata o § 1º do art. 65 da Lei nº 8.666/93.

DO FORO

As partes elegem o foro da Comarca de São Lourenço da Mata/PE para dirimir dúvidas ou litígios eventualmente emergentes em decorrência desta Ata.

Para firmeza e validade do pactuado, a presente Ata foi lavrada em 02 (duas) vias de igual teor, que, depois de lida e achada em ordem, vai assinada pelas partes

São Lourenço da Mata, 31 de outubro de 2023.

(Documento Assinado Eletronicamente).

Município de São Lourenço da Mata	BT Comercio Inteligente LTDA
GENILDO MACHADO DE ARAÚJO	LUCAS GRIEBELER SANDI
Secretário de Educação	P/ Contratada
P/ Contratante	

TESTEMUNHAS:

1. _____
CPF N°

2. _____
CPF N°

Publicado por:
Rayssa Vitoria de Andrade t Lima
Código Identificador:8E20D593

Matéria publicada no Diário Oficial dos Municípios do Estado de Pernambuco no dia 16/01/2024. Edição 3509
A verificação de autenticidade da matéria pode ser feita informando o código identificador no site:
<https://www.diariomunicipal.com.br/amupe/>

ESTADO DE PERNAMBUCO
MUNICÍPIO DE SÃO LOURENÇO DA MATA

DIVISÃO DE CONTRATOS
EXTRATO DE ATA DE REGISTRO DE PREÇOS- PROCESSO Nº 047/2023 – ARP Nº 102/2023

ATA DE REGISTRO DE PREÇO Nº 102/2023
PROCESSO LICITATÓRIO Nº 047/2023
PREGÃO ELETRÔNICO Nº 029/2023
VALIDADE DA ATA: ATÉ 31/10/2024



Aos 31 (trinta e um) dias do mês de outubro de 2023, o **MUNICÍPIO DE SÃO LOURENÇO DA MATA**, Entidade de direito Público, através do Fundo Municipal de Educação, inscrito no CNPJ/MF sob o n.º 30.586.637/0001-72, com sede localizada na Rua João Teixeira, 135, Centro, São Lourenço Da Mata – PE, neste ato representado pelo Ilmo. Secretário de Educação, o Sr. **GENILDO MACHADO DE ARAÚJO**, brasileiro, casado, inscrito no CPF sob o n.º 544.684.184-00, nomeado(a) pela Portaria n.º 001 de 04 de janeiro de 2021, portador da matrícula funcional n.º 478506, doravante denominada, **CONTRATANTE**, RESOLVE registrar os preços da empresa indicada e qualificada nesta ATA, de acordo com a classificação por ela alcançada e na quantidade cotada, atendendo as condições previstas no edital, sujeitando-se as partes às normas constantes na Lei n.º 8.666, de 21 de junho de 1993 e suas alterações, no Decreto n.º 7.892, de 23 de janeiro de 2013, observadas as disposições do Edital e as cláusulas deste instrumento.

DO OBJETO

A presente Ata tem por objeto o **Registro de Preço para eventual Contratação de empresa especializada para fornecimento parcelado de rododomésticos para atender as necessidades das Escolas da rede municipal de ensino de São Lourenço da Mata – PE**, do Pregão Eletrônico n.º 029/2023, que é parte integrante desta Ata, assim como a proposta vencedora, independentemente de transcrição.

DOS PREÇOS, ESPECIFICAÇÕES E QUANTITATIVOS

O preço registrado, as especificações do objeto, a quantidade, fornecedor(es) e as demais condições ofertadas na(s) proposta(s) são as que seguem:

INOVA TECH INFORMATICA LTDA inscrita no CNPJ sob o n.º 28.706.488/0001-96, sediada na Av. Juscelino K. de Oliveira, n.º 117, Sala 04, Seminário, Taio/SC. CEP: 89.190-000. e-mail: doc@inovatech.com.br, neste ato legalmente representada pela Sra. **FRANCIELI BAGATOLI**, brasileira, solteira, empresária, Carteira Nacional de Habilitação n.º 04273836353, órgão expedidor DETRAN - SC e cadastrada no CPF n.º 069.220.449-08.

Item	Descrição	Unid.	Quant.	VL. Unit.	VL. Total	Marca	Modelo
2	FREEZER – TIPO: HORIZONTAL, CAPACIDADE: 510L OU SUPERIOR, QUANTIDADE TAMPAS: 2 UN, SISTEMA DEGELO: MANUAL, COR: BRANCA, TEMPERATURA OPERAÇÃO:(-16 À -20º) E (+1 À +7º) °C, TENSÃO ALIMENTAÇÃO:220 V, CARACTERÍSTICAS ADICIONAIS: FECHADURA DE SEGURANÇA, DRENO FRONTAL COM TAMPA E RODÍZIOS – CATMAT 445210	UND	23	R\$ 3.799,00	R\$ 87.377,00	ELECTROLUX	H550
3	FREEZER – TIPO: HORIZONTAL, CAPACIDADE: 510L OU SUPERIOR, QUANTIDADE TAMPAS: 2 UN, SISTEMA DEGELO: MANUAL, COR: BRANCA, TEMPERATURA OPERAÇÃO:(-16 À -20º) E (+1 À +7º) °C, TENSÃO ALIMENTAÇÃO:220 V, CARACTERÍSTICAS ADICIONAIS: FECHADURA DE SEGURANÇA, DRENO FRONTAL COM TAMPA E RODÍZIOS – CATMAT 445210	UND	7	R\$ 3.799,00	R\$ 26.593,00	ELECTROLUX	H550
4	LIQUIDIFICADOR INDUSTRIAL – MATERIAL COPO: AÇO INOXIDÁVEL, MATERIAL BASE: ALUMÍNIO, LARGURA:280 MM, ALTURA:720 MM, PESO:12,50 KG, CAPACIDADE: 6L, POTÊNCIA MOTOR:0,50 CV, TENSÃO NOMINAL:110/220 V, APLICAÇÃO: INDUSTRIAL – CATMAT 272867	UND	30	R\$ 688,00	R\$ 20.640,00	JL COLOMBO	6L/BR
5	LIQUIDIFICADOR INDUSTRIAL – MATERIAL COPO: AÇO INOXIDÁVEL, MATERIAL BASE: AÇO INOX, CAPACIDADE: 10 L, POTÊNCIA MOTOR: 0,75 CV, TENSÃO NOMINAL: 110/220 V, MATERIAL TAMPA: ALUMÍNIO – CATMAT 478094	UND	10	R\$ 744,00	R\$ 7.440,00	JL COLOMBO	10L/BR
7	ESPREFEDOR FRUTA – MATERIAL JARRA: ALUMÍNIO POLIDO, COR: ALUMÍNIO, POTÊNCIA: 1/4 HP, VOLTAGEM: 127/220 V, APLICAÇÃO: INDUSTRIAL, CARACTERÍSTICAS ADICIONAIS: REFRIGERAÇÃO POR VENTONINHAS – CATMAT 323227	UND	15	R\$ 268,00	R\$ 4.020,00	METAL FERREIRA	PEQUENO
9	REFRIGERADOR DUPLEX – CAPACIDADE REFRIGERAÇÃO:450 L, SISTEMA DEGELO: FROST FREE, TENSÃO ALIMENTAÇÃO:220 V, CARACTERÍSTICAS ADICIONAIS: ETIQUETA EFICIÊNCIA ENERGÉTICA "A", TIPO: VERTICAL – CATMAT 470946	UND	20	R\$ 3.855,00	R\$ 77.100,00	CONTINENTAL	TC 56
11	MÁQUINA SECAR ROUPA - TIPO: PISO: CAPACIDADE: 10 KG; MATERIAL CRSTO: AÇO PINTADO DE BRANCO; PAINEL DE CONTROLE: MECÂNICO TIPO DE ABERTURA: FRONTAL; PROGRAMA DE SECAGEM: SIM;	UND	4	R\$ 2.244,00	R\$ 8.976,00	MIDEA	MD100A112/WW02

ÓRGÃO GERENCIADOR E PARTICIPANTES

A **Secretaria de Educação** é órgão gestor da ata de registro de preços e deverá:

Assinar a ata de registro de preços;

Providenciar a publicação inicial do extrato da ata de registro de preços.

Autorizar os órgãos e entidades participantes e não participantes do registro de preços a firmar os contratos de adesão;

Manter o controle dos quantitativos disponíveis dos registros de preços;

Verificar, periodicamente, a vantagem dos itens objeto da Ata de Registro de Preço;

Aplicar, a qualquer momento, as penalidades previstas na Ata de Registro de Preço

DA ADESÃO À ATA DE REGISTRO DE PREÇOS



Desde que devidamente justificada a vantagem, a Ata de Registro de Preços, durante sua vigência, pode ser utilizada por qualquer órgão ou entidade da Administração Pública que não tenha participado do certame licitatório, mediante anuência do Órgão Gerenciador e em observância aos limites quantitativos dos itens estipulados no § 4º do art. 22, do Decreto Federal nº 7.892/2013 e suas alterações;

As adesões por órgão/entidades não participantes não poderão exceder, por órgão ou entidade, a cinquenta por cento dos quantitativos dos itens do instrumento convocatório e registrados na ata de registro de preços para o órgão gerenciador e para os órgãos participantes, conforme dispõe o § 3º do art. 22, do Decreto Federal nº 7.892/2013 e suas alterações;

Os Órgãos e Entidades Não Participantes, quando desejarem fazer uso da Ata de Registro de Preços, devem consultar o Órgão Gerenciador, que se manifestará sobre a possibilidade de adesão, considerando se conveniente e oportuno, para indicar os possíveis Detentores da Ata e respectivos preços a ser praticada, obedecidos a ordem de classificação;

Cabe ao Detentor da Ata de Registro de Preços, observadas as condições nela estabelecidas, inclusive quanto às negociações promovidas pelo Órgão Gerenciador, optar pela aceitação ou não do fornecimento decorrente de adesão a um Órgão Não Participante, desde que não prejudique as obrigações presentes e futuras decorrentes da Ata, assumidas com o Órgão Gerenciador e Órgãos Participantes;

As possíveis solicitações de adesão deverão ser encaminhadas para a **Secretaria de Educação, ÓRGÃO GESTOR**, para autorização.

VALIDADE DA ATA

A Ata de Registro de Preço tem prazo de vigência de 12 (doze) meses, a contar da data de assinatura, nos termos do art. 12, do Decreto nº 7.892/13 e conforme inc. III, § 3º do art. 15 da Lei nº 8.666/93, não podendo ser prorrogada.

DO REAJUSTE

Os preços são fixos e irremovíveis.

As contratações decorrentes da Ata de Registro de Preços poderão sofrer alterações, obedecidas às disposições contidas no art. 65 da Lei nº 8.666/93 e no Decreto nº 7.892, de 2013.

DO CANCELAMENTO DO REGISTRO

Fornecedor Registrado terá o seu registro cancelado quando:

Deixar de cumprir fielmente as obrigações legais;

Incidir em qualquer uma das hipóteses previstas na cláusula das Penalidades;

Causar qualquer dano ao Patrimônio Público, que não possa ser recuperado;

Praticar atos fraudulentos no intuito de auferir vantagem ilícita;

Ficar evidenciada a incapacidade de cumprimento das obrigações assumidas, devidamente caracterizada em relatório da fiscalização;

Quando o FORNECEDOR REGISTRADO/DETENTOR DA ATA, mediante comunicação por escrito, comprovar estar impossibilitado de cumprir as exigências do Compromisso do fornecimento;

Por decurso de prazo de vigência;

Não restarem fornecedores registrados;

Não cumprir as obrigações constantes da Ata de Registro de Preços;

Não realizar o fornecimento no prazo estabelecido e a Administração não aceitar sua justificativa;

Em qualquer das hipóteses de inexecução total ou parcial da Ata decorrente de Registro de Preços;

Os preços registrados se apresentarem superiores aos praticados no mercado e o FORNECEDOR REGISTRADO recusar-se a baixá-los, após solicitação expressa da Secretaria;

Por razões de interesse público devidamente demonstrado e justificado pela Administração Pública;

A comunicação do cancelamento do preço registrado, nos casos previstos nesta Cláusula, será feita por correspondência com aviso de recebimento, juntando-se o comprovante aos autos que deram origem ao Registro de Preços;

A solicitação referida na alínea "n" desta cláusula deverá ser formulada com antecedência mínima de 30 (trinta) dias, facultada à Administração a aplicação das penalidades previstas nesta Ata, caso não aceitas as razões do pedido, sendo assegurada ampla defesa da licitante, nos termos da Lei nº 8.666/93.

No caso de ser ignorado, incerto ou inacessível o endereço do FORNECEDOR REGISTRADO, a comunicação será feita por publicação no Diário Oficial, considerando-se cancelado o preço registrado após 01 (um) dia da publicação.

O fornecedor poderá solicitar o cancelamento do seu registro de preço na ocorrência de fato superveniente que venha comprometer a perfeita execução do objeto deste Edital, decorrente de caso fortuito ou de força maior, devidamente comprovado.

DOS RECURSOS FINANCEIROS

Os recursos financeiros para fazer face às despesas da contratação correrão por conta da secretaria contratante, cujo elemento de despesa constará no respectivo contrato e nota de empenho, observando as condições estabelecidas no processo licitatório.

As despesas para atender o presente objeto, estão programadas em dotação orçamentária própria, prevista no orçamento do Município, na classificação abaixo indicada:

02.00 - PODER EXECUTIVO

02.09 - SECRETARIA MUNICIPAL DE EDUCAÇÃO

1236101881.112 - REEQUIPAMENTO DA EDUCAÇÃO BÁSICA

44905200 - EQUIPAMENTOS E MATERIAL PERMANENTE

02.00 - PODER EXECUTIVO
02.09 - SECRETARIA MUNICIPAL DE EDUCAÇÃO
1236101882.231 - MANUTENÇÃO DO ENSINO FUNDAMENTAL/SALÁRIO EDUCAÇÃO
44905200 - EQUIPAMENTOS E MATERIAL PERMANENTE



02.00 - PODER EXECUTIVO
02.15 - FUNDEB
1236101881.151 - REEQUIPAMENTO DO ENSINO FUNDAMENTAL
44905200 - EQUIPAMENTOS E MATERIAL PERMANENTE

02.00 - PODER EXECUTIVO
02.15 - FUNDEB
1236501901.152 - REEQUIPAMENTO DO ENSINO INFANTIL
44905200 - EQUIPAMENTOS E MATERIAL PERMANENTE.

DA ENTREGA E CRITÉRIOS DE ACEITAÇÃO DO OBJETO

As regras acerca da entrega e critérios de aceitação do objeto estão estabelecidas no Item 09 Termo de Referência, anexo I do Edital.

DO PAGAMENTO

As regras acerca do pagamento são as estabelecidas no Item 19 do Termo de Referência, anexo I do Edital.

DO CONTROLE E DAS ALTERAÇÕES DE PREÇOS

Durante a vigência da Ata, os preços registrados serão fixos e irrevogáveis, exceto nas hipóteses, devidamente comprovadas, de ocorrência de situação prevista na alínea "d" do inciso II do art. 65 da Lei n.º 8.666/93 ou de redução dos preços praticados no mercado.

Mesmo comprovada a ocorrência de situação prevista na alínea "d" do inciso II do art. 65 da Lei n.º 8.666/93, a Administração, se julgar conveniente, poderá optar por cancelar a Ata e iniciar outro processo licitatório.

Comprovada a redução dos preços praticados no mercado, nas mesmas condições do registro, e, definidos o novo preço máximo a ser pago pela Administração, o Proponente registrado será convocado pela Secretaria de Administração (órgão gerenciador) para alteração, por aditamento, do preço da Ata.

DAS SANÇÕES ADMINISTRATIVAS

As sanções administrativas estão previstas no Item 21 do Termo de Referência – Anexo I deste Edital

DAS DISPOSIÇÕES FINAIS

As partes ficam, ainda, adstritas às seguintes disposições:

É vedado caucionar ou utilizar a Ordem de fornecimento/Contrato decorrente do presente registro para qualquer operação financeira.

É vedado efetuar acréscimos nos quantitativos fixados nesta ata de registro de preços, inclusive o acréscimo de que trata o § 1º do art. 65 da Lei nº 8.666/93.

DO FORO

As partes elegem o foro da Comarca de São Lourenço da Mata/PE para dirimir dúvidas ou litígios eventualmente emergentes em decorrência desta ata.

Para firmeza e validade do pactuado, a presente Ata foi lavrada em 02 (duas) vias de igual teor, que, depois de lida e achada em ordem, vai assinada pelas partes

São Lourenço da Mata, 31 de outubro de 2023.

(Documento Assinado Eletronicamente).

Município de São Lourenço da Mata	Inova Tech Informatica LTDA
GENILDO MACHADO DE ARAÚJO	FRANCIELI BAGATOLI
Secretário de Educação	P/ Contratada
P/ Contratante	

TESTEMUNHAS:

1. _____
CPF N°

2. _____
CPF N°

Publicado por:
Rayssa Vitoria de Andrade t Lima
Código Identificador: C228BF6A

Matéria publicada no Diário Oficial dos Municípios do Estado de Pernambuco no dia 16/01/2024. Edição 3509
A verificação de autenticidade da matéria pode ser feita informando o código identificador no site:
<https://www.diariomunicipal.com.br/amupe/>



ESTADO DE PERNAMBUCO
MUNICÍPIO DE SÃO LOURENÇO DA MATA

DIVISÃO DE CONTRATOS
EXTRATO DE ATA DE REGISTRO DE PREÇOS- PROCESSO Nº 047/2023 – ARP Nº 104/2023



ATA DE REGISTRO DE PREÇO Nº 104/2023
PROCESSO LICITATÓRIO Nº 047/2023
PREGÃO ELETRÔNICO Nº 029/2023
VALIDADE DA ATA: ATÉ 31/10/2024

Aos 31 (trinta e um) dias do mês de outubro de 2023, o **MUNICÍPIO DE SÃO LOURENÇO DA MATA**, Entidade de direito Público, através do Fundo Municipal de Educação, inscrito no CNPJ/MF sob o n.º 30.586.637/0001-72, com sede localizada na Rua João Teixeira, 135, Centro, São Lourenço da Mata – PE, neste ato representado pelo Ilmo. Secretário de Educação, o Sr. **GENILDO MACHADO DE ARAÚJO**, brasileiro, casado, inscrito no CPF sob o n.º 544.684.184-00, nomeado(a) pela Portaria nº 001 de 04 de janeiro de 2021, portador da matrícula funcional nº 478506, doravante denominada, **CONTRATANTE**, RESOLVE registrar os preços da empresa indicada e qualificada nesta ATA, de acordo com a classificação por ela alcançada e na quantidade cotada, atendendo as condições previstas no edital, sujeitando-se as partes às normas constantes na Lei nº 8.666, de 21 de junho de 1993 e suas alterações, no Decreto n.º 7.892, de 23 de janeiro de 2013, observadas as disposições do Edital e as cláusulas deste instrumento.

DO OBJETO

A presente Ata tem por objeto o **Registro de Preço para eventual Contratação de empresa especializada para fornecimento parcelado de Eletrodomésticos para atender as necessidades das Escolas da rede municipal de ensino de São Lourenço da Mata – PE**, do Pregão Eletrônico 029/2023, que é parte integrante desta Ata, assim como a proposta vencedora, independentemente de transcrição.

DOS PREÇOS, ESPECIFICAÇÕES E QUANTITATIVOS

O preço registrado, as especificações do objeto, a quantidade, fornecedor(es) e as demais condições ofertadas na(s) proposta(s) são as que seguem:

Item	Descrição	Unid.	Quant.	VL. Unit.	VL. Total	Marca	Modelo
12	VENTILADOR – TIPO: PAREDE POTÊNCIA MOTOR: 200 W, TENSÃO ALIMENTAÇÃO: 110/220 V, CARACTERÍSTICAS ADICIONAIS: OSCILANTE, INCLINAÇÃO VERTICAL, CONTROLE DE VELOCIDADE, MATERIAL: AÇO, DIÂMETRO: 50 CM, COR: PRETA – CATMAT 461897.	UND	200	R\$ 178,00	R\$ 35.600,00	VENTISOL	COMERCIAL50CM
Valor Total					R\$ 35.600,00		

ÓRGÃO GERENCIADOR E PARTICIPANTES

A **Secretaria de Educação** é órgão gestor da ata de registro de preços e deverá:

Assinar a ata de registro de preços;

Providenciar a publicação inicial do extrato da ata de registro de preços.

Autorizar os órgãos e entidades participantes e não participantes do registro de preços a firmar os contratos de adesão;

Manter o controle dos quantitativos disponíveis dos registros de preços;

Verificar, periodicamente, a vantajosidade dos itens objeto da Ata de Registro de Preço;

Aplicar, a qualquer momento, as penalidades previstas na Ata de Registro de Preço

DA ADESAO À ATA DE REGISTRO DE PREÇOS

Desde que devidamente justificada a vantagem, a Ata de Registro de Preços, durante sua vigência, pode ser utilizada por qualquer órgão ou entidade da Administração Pública que não tenha participado do certame licitatório, mediante anuência do Órgão Gerenciador e em observância aos limites quantitativos dos itens estipulados no § 4º do art. 22, do Decreto Federal nº 7.892/2013 e suas alterações;

As adesões por órgão/entidades não participantes não poderão exceder, por órgão ou entidade, a cinquenta por cento dos quantitativos dos itens do instrumento convocatório e registrados na ata de registro de preços para o órgão gerenciador e para os órgãos participantes, conforme dispõe o § 3º do art. 22, do Decreto Federal nº 7.892/2013 e suas alterações;

Os Órgãos e Entidades Não Participantes, quando desejarem fazer uso da Ata de Registro de Preços, devem consultar o Órgão Gerenciador, que se manifestará sobre a possibilidade de adesão, considerando se conveniente e oportuno, para indicar os possíveis Detentores da Ata e respectivos preços a ser praticada, obedecidos a ordem de classificação;

Cabe ao Detentor da Ata de Registro de Preços, observadas as condições nela estabelecidas, inclusive quanto às negociações promovidas pelo Órgão Gerenciador, optar pela aceitação ou não do fornecimento decorrente de adesão a um Órgão Não Participante, desde que não prejudique as obrigações presentes e futuras decorrentes da Ata, assumidas com o Órgão Gerenciador e Órgãos Participantes;

As possíveis solicitações de adesão deverão ser encaminhadas para a **Secretaria de Educação, ÓRGÃO GESTOR**, para autorização.

VALIDADE DA ATA

A Ata de Registro de Preço tem prazo de vigência de 12 (doze) meses, a contar da data de assinatura, nos termos do art. 12, do Decreto nº 7.892/13 e conforme inc. III, § 3º do art. 15 da Lei nº 8.666/93, não podendo ser prorrogada.

DO REAJUSTE

Os preços são fixos e irremovíveis.

As contratações decorrentes da Ata de Registro de Preços poderão sofrer alterações, obedecidas às disposições contidas no art. 65 da Lei nº 8.666/93 e no Decreto nº 7.892, de 2013.



DO CANCELAMENTO DO REGISTRO

Fornecedor Registrado terá o seu registro cancelado quando:

Deixar de cumprir fielmente as obrigações legais;

Incidir em qualquer uma das hipóteses previstas na cláusula das Penalidades;

Causar qualquer dano ao Patrimônio Público, que não possa ser recuperado;

Praticar atos fraudulentos no intuito de auferir vantagem ilícita;

Ficar evidenciada a incapacidade de cumprimento das obrigações assumidas, devidamente caracterizada em relatório da fiscalização;

Quando o FORNECEDOR REGISTRADO/DETENTOR DA ATA, mediante comunicação por escrito, comprovar estar impossibilitado de cumprir as exigências do Compromisso do fornecimento;

Por decurso de prazo de vigência;

Não restarem fornecedores registrados;

Não cumprir as obrigações constantes da Ata de Registro de Preços;

Não realizar o fornecimento no prazo estabelecido e a Administração não aceitar sua justificativa;

Em qualquer das hipóteses de inexecução total ou parcial da Ata decorrente de Registro de Preços;

Os preços registrados se apresentarem superiores aos praticados no mercado e o FORNECEDOR REGISTRADO recusar-se a baixá-los, após solicitação expressa da Secretaria;

Por razões de interesse público devidamente demonstrado e justificado pela Administração Pública;

A comunicação do cancelamento do preço registrado, nos casos previstos nesta Cláusula, será feita por correspondência com aviso de recebimento, juntando-se o comprovante aos autos que deram origem ao Registro de Preços:

A solicitação referida na alínea "n" desta cláusula deverá ser formulada com antecedência mínima de 30 (trinta) dias, facultada à Administração a aplicação das penalidades previstas nesta Ata, caso não aceitas as razões do pedido, sendo assegurada ampla defesa da licitante, nos termos da Lei n.º 8.666/93.

No caso de ser ignorado, incerto ou inacessível o endereço do FORNECEDOR REGISTRADO, a comunicação será feita por publicação no Diário Oficial, considerando-se cancelado o preço registrado após 01 (um) dia da publicação.

O fornecedor poderá solicitar o cancelamento do seu registro de preço na ocorrência de fato superveniente que venha comprometer a perfeita execução do objeto deste Edital, decorrente de caso fortuito ou de força maior, devidamente comprovado.

DOS RECURSOS FINANCEIROS

Os recursos financeiros para fazer face às despesas da contratação correrão por conta da secretaria contratante, cujo elemento de despesa constará no respectivo contrato e nota de empenho, observando as condições estabelecidas no processo licitatório.

As despesas para atender o presente objeto, estão programadas em dotação orçamentária própria, prevista no orçamento do Município, na classificação abaixo indicada:

02.00 - PODER EXECUTIVO

02.09 - SECRETARIA MUNICIPAL DE EDUCAÇÃO

1236101881.112 - REEQUIPAMENTO DA EDUCAÇÃO BÁSICA

44905200 - EQUIPAMENTOS E MATERIAL PERMANENTE

02.00 - PODER EXECUTIVO

02.09 - SECRETARIA MUNICIPAL DE EDUCAÇÃO

1236101882.231 - MANUTENÇÃO DO ENSINO FUNDAMENTAL/SALÁRIO EDUCAÇÃO

44905200 - EQUIPAMENTOS E MATERIAL PERMANENTE

02.00 - PODER EXECUTIVO

02.15 - FUNDEB

1236101881.151 - REEQUIPAMENTO DO ENSINO FUNDAMENTAL

44905200 - EQUIPAMENTOS E MATERIAL PERMANENTE

02.00 - PODER EXECUTIVO

02.15 - FUNDEB

1236501901.152 - REEQUIPAMENTO DO ENSINO INFANTIL

44905200 - EQUIPAMENTOS E MATERIAL PERMANENTE.

DA ENTREGA E CRITÉRIOS DE ACEITAÇÃO DO OBJETO

As regras acerca da entrega e critérios de aceitação do objeto estão estabelecidas no Item 09 Termo de Referência, anexo I do Edital.

DO PAGAMENTO

As regras acerca do pagamento são as estabelecidas no Item 19 do Termo de Referência, anexo I do Edital.

DO CONTROLE E DAS ALTERAÇÕES DE PREÇOS

Durante a vigência da Ata, os preços registrados serão fixos e irredutíveis, exceto nas hipóteses, devidamente comprovadas, de ocorrência de situação prevista na alínea "d" do inciso II do art. 65 da Lei n.º 8.666/93 ou de redução dos preços praticados no mercado.

Mesmo comprovada a ocorrência de situação prevista na alínea "d" do inciso II do art. 65 da Lei n.º 8.666/93, a Administração, se julgar conveniente, poderá optar por cancelar a Ata e iniciar outro processo licitatório.

Comprovada a redução dos preços praticados no mercado, nas mesmas condições do registro, e, definidos o novo preço máximo a ser pago pela Administração, o Proponente registrado será convocado pela Secretaria de Administração (órgão gerenciador) para alteração, por aditamento, do preço da Ata.

DAS SANÇÕES ADMINISTRATIVAS

As sanções administrativas estão previstas no Item 21 do Termo de Referência – Anexo I deste Edital

DAS DISPOSIÇÕES FINAIS

As partes ficam, ainda, adstritas às seguintes disposições:

É vedado caucionar ou utilizar a Ordem de fornecimento/Contrato decorrente do presente registro para qualquer operação financeira.

É vedado efetuar acréscimos nos quantitativos fixados nesta ata de registro de preços, inclusive o acréscimo de que trata o § 1º do art. 6º da Lei nº 8.666/93.

DO FORO

As partes elegem o foro da Comarca de São Lourenço da Mata/PE para dirimir dúvidas ou litígios eventualmente emergentes em decorrência desta Ata.

Para firmeza e validade do pactuado, a presente Ata foi lavrada em 02 (duas) vias de igual teor, que, depois de lida e achada em ordem, vai assinada pelas partes

São Lourenço da Mata, 31 de outubro de 2023. (Documento assinado eletronicamente).

Município de São Lourenço da Mata	Sm Cordeiro De Melo LTDA
<i>GENILDO MACHADO DE ARAÚJO</i>	<i>SÉRGIO MURILO CORDEIRO DE MELO</i>
Secretário de Educação	P/ Contratada
P/ Contratante	

TESTEMUNHAS:

1. _____
Nº

2. _____
CPF Nº

Publicado por:
Rayssa Vitoria de Andrade t Lima
Código Identificador:2CF0A403

Matéria publicada no Diário Oficial dos Municípios do Estado de Pernambuco no dia 16/01/2024. Edição 3509

A verificação de autenticidade da matéria pode ser feita informando o código identificador no site:

<https://www.diariomunicipal.com.br/amupe/>



PREFEITURA DE SÃO LOURENÇO DA MATA

Paço Municipal



ATA DE REGISTRO DE PREÇO Nº 103/2023
PROCESSO LICITATÓRIO Nº 047/2023
PREGÃO ELETRÔNICO Nº 029/2023
VALIDADE DA ATA: ATÉ 31/10/2024

Aos 31 (trinta e um) dias do mês de outubro de 2023, o **MUNICÍPIO DE SÃO LOURENÇO DA MATA**, Entidade de direito Público, através do Fundo Municipal de Educação, inscrito no CNPJ/MF sob o n.º 30.586.637/0001-72, com sede localizada na Rua João Teixeira, 135, Centro, São Lourenço da Mata – PE, neste ato representado pelo Ilmo. Secretário de Educação, o Sr. **GENILDO MACHADO DE ARAÚJO**, brasileiro, casado, inscrito no CPF sob o n.º 544.684.184-00, nomeado(a) pela Portaria nº 001 de 04 de janeiro de 2021, portador da matrícula funcional nº 478506, doravante denominada, **CONTRATANTE**, RESOLVE registrar os preços da empresa indicada e qualificada nesta ATA, de acordo com a classificação por ela alcançada e na quantidade cotada, atendendo as condições previstas no edital, sujeitando-se as partes às normas constantes na Lei nº 8.666, de 21 de junho de 1993 e suas alterações, no Decreto n.º 7.892, de 23 de janeiro de 2013, observadas as disposições do Edital e as cláusulas deste instrumento.

1. DO OBJETO

1.1. A presente Ata tem por objeto o **Registro de Preço para eventual Contratação de empresa especializada para fornecimento parcelado de Eletrodomésticos para atender as necessidades das Escolas da rede municipal de ensino de São Lourenço da Mata – PE**, do Pregão Eletrônico nº 029/2023, que é parte integrante desta Ata, assim como a proposta vencedora, independentemente de transcrição.

2. DOS PREÇOS, ESPECIFICAÇÕES E QUANTITATIVOS

2.1. O preço registrado, as especificações do objeto, a quantidade, fornecedor(es) e as demais condições ofertadas na(s) proposta(s) são as que seguem:

FERRUDD COMERCIAL LTDA inscrita no CNPJ/MF sob o nº 03.036.083/0001-67, sediada na Rua Leandro Barreto, 1361 loja 04, Jardim São Paulo, Recife/PE CEP: 50910-220, e-mail: ferruddcomercial@gmail.com , nesse ato representada legalmente pelo Sr. JOSÉ RUBENILDO PEREIRA DA SILVA , brasileiro, portador da cédula de identidade nº 2.353.698 expedida pela SSP/PE e inscrito no CPF sob o nº 329.953.344-49.							
Item	Descrição	Unid.	Quant.	VI. Unit.	VI. Total	Marca	Modelo
6	FOGÃO INDUSTRIAL - MATERIAL: AÇO CARBONO, FUNCIONAMENTO: GÁS, TIPO ACENDIMENTO: MANUAL, LARGURA: 970 MM, ALTURA: 810 MM, CARACTERÍSTICAS ADICIONAIS: QUEIMADORES DUPLOS DE FERRO FUNDIDO, QUANTIDADE BOCAS: 4 UN, ACABAMENTO SUPERFICIAL: PINTURA - CATMAT 273544	UND	10	R\$ 1.180,00	R\$ 11.800,00	ITAJOBI	04 BOCAS
8	FOGÃO INDUSTRIAL - FOGÃO INDUSTRIAL, MATERIAL: AÇO CARBONO, FUNCIONAMENTO: GÁS,	UND	10	R\$ 1.460,00	R\$ 14.600,00	ITAJOBI	06 BOCAS



PREFEITURA DE SÃO LOURENÇO DA MATA

Paço Municipal



TIPO ACENDIMENTO: MANUAL, COMPRIMENTO:140 CM, LARGURA:83 CM, ALTURA:80 CM, TIPO USO: COZINHAR E ASSAR ALIMENTOS, QUANTIDADE BOCAS: 6 UN, APLICAÇÃO: COZINHAR E ASSAR ALIMENTOS - CATMAT 600610								
Valor Total							R\$ 26.400,00	

3. ÓRGÃO GERENCIADOR E PARTICIPANTES

3.1 A **Secretaria de Educação** é órgão gestor da ata de registro de preços e deverá:

- 3.1.1 Assinar a ata de registro de preços;
- 3.1.2 Providenciar a publicação inicial do extrato da ata de registro de preços.
- 3.1.3 Autorizar os órgãos e entidades participantes e não participantes do registro de preços a firmar os contratos de adesão;
- 3.1.4 Manter o controle dos quantitativos disponíveis dos registros de preços;
- 3.1.5 Verificar, periodicamente, a vantajosidade dos itens objeto da Ata de Registro de Preço;
- 3.1.6 Aplicar, a qualquer momento, as penalidades previstas na Ata de Registro de Preço

4. DA ADESÃO À ATA DE REGISTRO DE PREÇOS

4.1. Desde que devidamente justificada a vantagem, a Ata de Registro de Preços, durante sua vigência, pode ser utilizada por qualquer órgão ou entidade da Administração Pública que não tenha participado do certame licitatório, mediante anuência do Órgão Gerenciador e em observância aos limites quantitativos dos itens estipulados no § 4º do art. 22, do Decreto Federal nº 7.892/2013 e suas alterações;

4.2. As adesões por órgão/entidades não participantes não poderão exceder, por órgão ou entidade, a cinquenta por cento dos quantitativos dos itens do instrumento convocatório e registrados na ata de registro de preços para o órgão gerenciador e para os órgãos participantes, conforme dispõe o § 3º do art. 22, do Decreto Federal nº 7.892/2013 e suas alterações;

4.3. Os Órgãos e Entidades Não Participantes, quando desejarem fazer uso da Ata de Registro de Preços, devem consultar o Órgão Gerenciador, que se manifestará sobre a possibilidade de adesão, considerando se conveniente e oportuno, para indicar os possíveis Detentores da Ata e respectivos preços a ser praticada, obedecidos a ordem de classificação;

4.4. Cabe ao Detentor da Ata de Registro de Preços, observadas as condições nela estabelecidas, inclusive quanto às negociações promovidas pelo Órgão Gerenciador, optar pela aceitação ou não do fornecimento decorrente de adesão a um Órgão Não Participante, desde que não prejudique as obrigações presentes e futuras decorrentes da Ata, assumidas com o Órgão Gerenciador e Órgãos Participantes;

4.5. As possíveis solicitações de adesão deverão ser encaminhadas para a **Secretaria de Educação, ÓRGÃO GESTOR**, para autorização.



PREFEITURA DE SÃO LOURENÇO DA MATA

Paço Municipal



5. VALIDADE DA ATA

5.1. A Ata de Registro de Preço tem prazo de vigência de 12 (doze) meses, a contar da data de assinatura, nos termos do art. 12, do Decreto nº 7.892/13 e conforme inc. III, § 3º do art. 15 da Lei nº 8.666/93, não podendo ser prorrogada.

6. DO REAJUSTE

6.1. Os preços são fixos e irremovíveis.

6.2. As contratações decorrentes da Ata de Registro de Preços poderão sofrer alterações, obedecendo às disposições contidas no art. 65 da Lei nº 8.666/93 e no Decreto nº 7.892, de 2013.

7. DO CANCELAMENTO DO REGISTRO

7.1 Fornecedor Registrado terá o seu registro cancelado quando:

- a) Deixar de cumprir fielmente as obrigações legais;
- b) Incidir em qualquer uma das hipóteses previstas na cláusula das Penalidades;
- c) Causar qualquer dano ao Patrimônio Público, que não possa ser recuperado;
- d) Praticar atos fraudulentos no intuito de auferir vantagem ilícita;
- e) Ficar evidenciada a incapacidade de cumprimento das obrigações assumidas, devidamente caracterizada em relatório da fiscalização;
- f) Quando o FORNECEDOR REGISTRADO/DETENTOR DA ATA, mediante comunicação por escrito, comprovar estar impossibilitado de cumprir as exigências do Compromisso do fornecimento;
- g) Por decurso de prazo de vigência;
- h) Não restarem fornecedores registrados;
- i) Não cumprir as obrigações constantes da Ata de Registro de Preços;
- j) Não realizar o fornecimento no prazo estabelecido e a Administração não aceitar sua justificativa;
- k) Em qualquer das hipóteses de inexecução total ou parcial da Ata decorrente de Registro de Preços;



PREFEITURA DE SÃO LOURENÇO DA MATA

Paço Municipal



- l) Os preços registrados se apresentarem superiores aos praticados no mercado e o FORNECEDOR REGISTRADO recusar-se a baixá-los, após solicitação expressa da Secretaria;
- m) Por razões de interesse público devidamente demonstrado e justificado pela Administração Pública;
- n) A comunicação do cancelamento do preço registrado, nos casos previstos nesta Cláusula, será feita por correspondência com aviso de recebimento, juntando-se o comprovante aos autos que deram origem ao Registro de Preços;
- o) A solicitação referida na alínea “n” desta cláusula deverá ser formulada com antecedência mínima de 30 (trinta) dias, facultada à Administração a aplicação das penalidades previstas nesta Ata, caso não aceitas as razões do pedido, sendo assegurada ampla defesa da licitante, nos termos da Lei n.º 8.666/93.
- p) No caso de ser ignorado, incerto ou inacessível o endereço do FORNECEDOR REGISTRADO, a comunicação será feita por publicação no Diário Oficial, considerando-se cancelado o preço registrado após 01 (um) dia da publicação.

7.2 O fornecedor poderá solicitar o cancelamento do seu registro de preço na ocorrência de fato superveniente que venha comprometer a perfeita execução do objeto deste Edital, decorrente de caso fortuito ou de força maior, devidamente comprovado.

8. DOS RECURSOS FINANCEIROS

8.1. Os recursos financeiros para fazer face às despesas da contratação correrão por conta da secretaria contratante, cujo elemento de despesa constará no respectivo contrato e nota de empenho, observando as condições estabelecidas no processo licitatório.

8.2. As despesas para atender o presente objeto, estão programadas em dotação orçamentária própria, prevista no orçamento do Município, na classificação abaixo indicada:

02.00 - PODER EXECUTIVO

02.09 - SECRETARIA MUNICIPAL DE EDUCAÇÃO

1236101881.112 - REEQUIPAMENTO DA EDUCAÇÃO BÁSICA

44905200 - EQUIPAMENTOS E MATERIAL PERMANENTE

02.00 - PODER EXECUTIVO

02.09 - SECRETARIA MUNICIPAL DE EDUCAÇÃO

1236101882.231 - MANUTENÇÃO DO ENSINO FUNDAMENTAL/SALÁRIO EDUCAÇÃO

44905200 - EQUIPAMENTOS E MATERIAL PERMANENTE



PREFEITURA DE SÃO LOURENÇO DA MATA

Paço Municipal



02.00 - PODER EXECUTIVO

02.15 - FUNDEB

1236101881.151 - REEQUIPAMENTO DO ENSINO FUNDAMENTAL

44905200 - EQUIPAMENTOS E MATERIAL PERMANENTE

02.00 - PODER EXECUTIVO

02.15 - FUNDEB

1236501901.152 - REEQUIPAMENTO DO ENSINO INFANTIL

44905200 - EQUIPAMENTOS E MATERIAL PERMANENTE.

9. DA ENTREGA E CRITÉRIOS DE ACEITAÇÃO DO OBJETO

9.1 As regras acerca da entrega e critérios de aceitação do objeto estão estabelecidas no Item 09 Termo de Referência, anexo I do Edital.

10. DO PAGAMENTO

10.1 As regras acerca do pagamento são as estabelecidas no Item 19 do Termo de Referência, anexo I do Edital.

11. DO CONTROLE E DAS ALTERAÇÕES DE PREÇOS

12.1 Durante a vigência da Ata, os preços registrados serão fixos e irrevogáveis, exceto nas hipóteses, devidamente comprovadas, de ocorrência de situação prevista na alínea "d" do inciso II do art. 65 da Lei n.º 8.666/93 ou de redução dos preços praticados no mercado.

12.2 Mesmo comprovada a ocorrência de situação prevista na alínea "d" do inciso II do art. 65 da Lei n.º 8.666/93, a Administração, se julgar conveniente, poderá optar por cancelar a Ata e iniciar outro processo licitatório.

12.3 Comprovada a redução dos preços praticados no mercado, nas mesmas condições do registro, e, definidos o novo preço máximo a ser pago pela Administração, o Proponente registrado será convocado pela Secretaria de Administração (órgão gerenciador) para alteração, por aditamento, do preço da Ata.

12. DAS SANÇÕES ADMINISTRATIVAS

12.1. As sanções administrativas estão previstas no Item 21 do Termo de Referência - Anexo I deste Edital

13. DAS DISPOSIÇÕES FINAIS

13.1. As partes ficam, ainda, adstritas às seguintes disposições:

13.2. É vedado caucionar ou utilizar a Ordem de fornecimento/Contrato decorrente do presente registro para qualquer operação financeira.



PREFEITURA DE SÃO LOURENÇO DA MATA

Paço Municipal

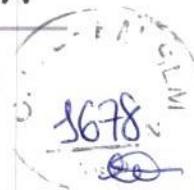

13.3. É vedado efetuar acréscimos nos quantitativos fixados nesta ata de registro de preços, inclusive o acréscimo de que trata o § 1º do art. 65 da Lei nº 8.666/93.

14. DO FORO

14.1. As partes elegem o foro da Comarca de São Lourenço da Mata/PE para dirimir dúvidas ou litígios eventualmente emergentes em decorrência desta Ata.

Para firmeza e validade do pactuado, a presente Ata foi lavrada em 02 (duas) vias de igual teor, que, depois de lida e achada em ordem, vai assinada pelas partes

São Lourenço da Mata, 31 de outubro de 2023. (Documento assinado eletronicamente).

MUNICÍPIO DE SÃO LOURENÇO DA MATA

GENILDO MACHADO DE ARAÚJO
SECRETÁRIO DE EDUCAÇÃO
P/ CONTRATANTE

FERRUDD COMERCIAL LTDA

JOSÉ RUBENILDO PEREIRA DA SILVA
P/ CONTRATADA

TESTEMUNHAS:

1. _____

CPF Nº

2. _____

CPF Nº

P.E. 029.2023 - ARP N 103.2023_FERRUDD COMERC.pdf

Código do documento: 6FPL-3TVT-PL6L-SD28

**Autenticação Eletrônica**Valide em <https://app-clm.efcaz.com.br/efcaz-clm-pub/#/validar-documento/6FPL-3TVT-PL6L-SD28>

Ou digite o código: 6FPL-3TVT-PL6L-SD28

Assinado em conformidade à Medida Provisória nº 2.200-2/2001 e Lei 14.063/2020.

Assinaturas:**GENILDO MACHADO DE ARAÚJO**

g*****do@yahoo.com.br

Representante Legal

GENILDO M. D. ARAÚJO**JOSE RUBENILDO PEREIRA DA SILVA**

F*****AL@GMAIL.COM

Digital

Registro de Eventos

22/11/2023 15:18

GENILDO MACHADO DE ARAÚJO

Assinou como Representante Legal. Documento: CPF - 544.***.***-**.

Data Nascimento: 29/07/1969. Email: g*****do@yahoo.com.br. IP: 189.40.102.240. Localização: Cidade: Recife, Estado: Pernambuco.

RUBRICA

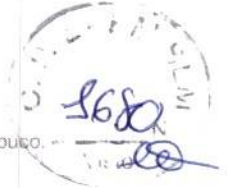
*G.M.D.A.*

23/01/2024 15:32

JOSE RUBENILDO PEREIRA DA SILVA

Documento: CPF - 329.***.***-49.

Email: F*****AL@GMAIL.COM.

Hash do documento original: f4f7c8989ee07fdff66d9cccfcbbdd36

Hash do documento assinado: 63a7c1724c9cb9949e0d44e1a9e6c1e0

ESTADO DE PERNAMBUCO
MUNICÍPIO DE SÃO LOURENÇO DA MATA

DIVISÃO DE CONTRATOS
EXTRATO DE ATA DE REGISTRO DE PREÇOS- PROCESSO Nº 047/2023 – ARP Nº 103/2023



ATA DE REGISTRO DE PREÇO Nº 103/2023
PROCESSO LICITATÓRIO Nº 047/2023
PREGÃO ELETRÔNICO Nº 029/2023
VALIDADE DA ATA: ATÉ 31/10/2024

Aos 31 (trinta e um) dias do mês de outubro de 2023, o **MUNICÍPIO DE SÃO LOURENÇO DA MATA**, Entidade de direito Público, através do Fundo Municipal de Educação, inscrito no CNPJ/MF sob o n.º 30.586.637/0001-72, com sede localizada na Rua João Teixeira, 135, Centro, São Lourenço Da Mata – PE, neste ato representado pelo Ilmo. Secretário de Educação, o Sr. **GENILDO MACHADO DE ARAÚJO**, brasileiro, casado, inscrito no CPF sob o n.º 544.684.184-00, nomeado(a) pela Portaria nº 001 de 04 de janeiro de 2021, portador da matrícula funcional nº 478506, doravante denominada, **CONTRATANTE**, RESOLVE registrar os preços da empresa indicada e qualificada nesta ATA, de acordo com a classificação por ela alcançada e na quantidade cotada, atendendo as condições previstas no edital, sujeitando-se as partes às normas constantes na Lei nº 8.666, de 21 de junho de 1993 e suas alterações, no Decreto n.º 7.892, de 23 de janeiro de 2013, observadas as disposições do Edital e as cláusulas deste instrumento.

DO OBJETO

A presente Ata tem por objeto o **Registro de Preço para eventual Contratação de empresa especializada para fornecimento parcelado de Eletrodomésticos para atender as necessidades das Escolas da rede municipal de ensino de São Lourenço da Mata – PE**, do Pregão Eletrônico 029/2023, que é parte integrante desta Ata, assim como a proposta vencedora, independentemente de transcrição.

DOS PREÇOS, ESPECIFICAÇÕES E QUANTITATIVOS

O preço registrado, as especificações do objeto, a quantidade, fornecedor(es) e as demais condições ofertadas na(s) proposta(s) são as que seguem:

Item	Descrição	Unid.	Quant.	Vl. Unit.	Vl. Total	Marca	Modelo
6	FOGÃO INDUSTRIAL – MATERIAL: AÇO CARBONO, FUNCIONAMENTO: GÁS, TIPO ACENDIMENTO: MANUAL, LARGURA: 970 MM, ALTURA: 810 MM, CARACTERÍSTICAS ADICIONAIS: QUEIMADORES DUPLOS DE FERRO FUNDIDO, QUANTIDADE BOCAS: 4 UN, ACABAMENTO SUPERFICIAL: PINTURA – CATMAT 273544	UND	10	R\$ 1.180,00	RS 11.800,00	ITAJOBÍ	04 BOCAS
8	FOGÃO INDUSTRIAL – FOGÃO INDUSTRIAL, MATERIAL: AÇO CARBONO, FUNCIONAMENTO: GÁS, TIPO ACENDIMENTO: MANUAL, COMPRIMENTO: 140 CM, LARGURA: 83 CM, ALTURA: 80 CM, TIPO USO: COZINHAR E ASSAR ALIMENTOS, QUANTIDADE BOCAS: 6 UN, APLICAÇÃO: COZINHAR E ASSAR ALIMENTOS – CATMAT 600610	UND	10	R\$ 1.460,00	RS 14.600,00	ITAJOBÍ	06 BOCAS
Valor Total					RS 26.400,00		

ÓRGÃO GERENCIADOR E PARTICIPANTES

A **Secretaria de Educação** é órgão gestor da ata de registro de preços e deverá:

- Assinar a ata de registro de preços;
 - Providenciar a publicação inicial do extrato da ata de registro de preços.
 - Autorizar os órgãos e entidades participantes e não participantes do registro de preços a firmar os contratos de adesão;
 - Manter o controle dos quantitativos disponíveis dos registros de preços;
 - Verificar, periodicamente, a vantajosidade dos itens objeto da Ata de Registro de Preço;
 - Aplicar, a qualquer momento, as penalidades previstas na Ata de Registro de Preço
- DA ADESÃO À ATA DE REGISTRO DE PREÇOS

Desde que devidamente justificada a vantagem, a Ata de Registro de Preços, durante sua vigência, pode ser utilizada por qualquer órgão ou entidade da Administração Pública que não tenha participado do certame licitatório, mediante anuência do Órgão Gerenciador e em observância aos limites quantitativos dos itens estipulados no § 4º do art. 22, do Decreto Federal nº 7.892/2013 e suas alterações;

As adesões por órgão/entidades não participantes não poderão exceder, por órgão ou entidade, a cinquenta por cento dos quantitativos dos itens do instrumento convocatório e registrados na ata de registro de preços para o órgão gerenciador e para os órgãos participantes, conforme dispõe o § 3º do art. 22, do Decreto Federal nº 7.892/2013 e suas alterações;

Os Órgãos e Entidades Não Participantes, quando desejarem fazer uso da Ata de Registro de Preços, devem consultar o Órgão Gerenciador, que se manifestará sobre a possibilidade de adesão, considerando se conveniente e oportuno, para indicar os possíveis Detentores da Ata e respectivos preços a ser praticada, obedecidos a ordem de classificação;

Cabe ao Detentor da Ata de Registro de Preços, observadas as condições nela estabelecidas, inclusive quanto às negociações promovidas pelo Órgão Gerenciador, optar pela aceitação ou não do fornecimento decorrente de adesão a um Órgão Não Participante, desde que não prejudique as obrigações presentes e futuras decorrentes da Ata, assumidas com o Órgão Gerenciador e Órgãos Participantes;

As possíveis solicitações de adesão deverão ser encaminhadas para a **Secretaria de Educação**, ÓRGÃO GESTOR, para autorização.

VALIDADE DA ATA

A Ata de Registro de Preço tem prazo de vigência de 12 (doze) meses, a contar da data de assinatura, nos termos do art. 12, do Decreto nº 7.892/13 e conforme inc. III, § 3º do art. 15 da Lei nº 8.666/93, não podendo ser prorrogada.

DO REAJUSTE

Os preços são fixos e irremovíveis.

As contratações decorrentes da Ata de Registro de Preços poderão sofrer alterações, obedecidas às disposições contidas no art. 65 da Lei nº 8.666/93 e no Decreto nº 7.892, de 2013.

DO CANCELAMENTO DO REGISTRO

Fornecedor Registrado terá o seu registro cancelado quando:

Deixar de cumprir fielmente as obrigações legais;

Incidir em qualquer uma das hipóteses previstas na cláusula das Penalidades;

Causar qualquer dano ao Patrimônio Público, que não possa ser recuperado;

Praticar atos fraudulentos no intuito de auferir vantagem ilícita;

Ficar evidenciada a incapacidade de cumprimento das obrigações assumidas, devidamente caracterizada em relatório de fiscalização;

Quando o FORNECEDOR REGISTRADO/DETENTOR DA ATA, mediante comunicação por escrito, comprovar estar impossibilitado de cumprir as exigências do Compromisso do fornecimento;

Por decurso de prazo de vigência;

Não restarem fornecedores registrados;

Não cumprir as obrigações constantes da Ata de Registro de Preços;

Não realizar o fornecimento no prazo estabelecido e a Administração não aceitar sua justificativa;

Em qualquer das hipóteses de inexecução total ou parcial da Ata decorrente de Registro de Preços;

Os preços registrados se apresentarem superiores aos praticados no mercado e o FORNECEDOR REGISTRADO recusar-se a baixá-los, após solicitação expressa da Secretaria;

Por razões de interesse público devidamente demonstrado e justificado pela Administração Pública;

A comunicação do cancelamento do preço registrado, nos casos previstos nesta Cláusula, será feita por correspondência com aviso de recebimento, juntando-se o comprovante aos autos que deram origem ao Registro de Preços:

A solicitação referida na alínea "n" desta cláusula deverá ser formulada com antecedência mínima de 30 (trinta) dias, facultada à Administração a aplicação das penalidades previstas nesta Ata, caso não aceitas as razões do pedido, sendo assegurada ampla defesa da licitante, nos termos da Lei nº 8.666/93.

No caso de ser ignorado, incerto ou inacessível o endereço do FORNECEDOR REGISTRADO, a comunicação será feita por publicação no Diário Oficial, considerando-se cancelado o preço registrado após 01 (um) dia da publicação.

O fornecedor poderá solicitar o cancelamento do seu registro de preço na ocorrência de fato superveniente que venha comprometer a perfeita execução do objeto deste Edital, decorrente de caso fortuito ou de força maior, devidamente comprovado.

DOS RECURSOS FINANCEIROS

Os recursos financeiros para fazer face às despesas da contratação correrão por conta da secretaria contratante, cujo elemento de despesa constará no respectivo contrato e nota de empenho, observando as condições estabelecidas no processo licitatório.

As despesas para atender o presente objeto, estão programadas em dotação orçamentária própria, prevista no orçamento do Município, na classificação abaixo indicada:

02.00 - PODER EXECUTIVO

02.09 - SECRETARIA MUNICIPAL DE EDUCAÇÃO

1236101881.112 - REEQUIPAMENTO DA EDUCAÇÃO BÁSICA

44905200 - EQUIPAMENTOS E MATERIAL PERMANENTE

02.00 - PODER EXECUTIVO

02.09 - SECRETARIA MUNICIPAL DE EDUCAÇÃO

1236101882.231 - MANUTENÇÃO DO ENSINO FUNDAMENTAL/SALÁRIO EDUCAÇÃO

44905200 - EQUIPAMENTOS E MATERIAL PERMANENTE

02.00 - PODER EXECUTIVO

02.15 - FUNDEB

1236101881.151 - REEQUIPAMENTO DO ENSINO FUNDAMENTAL

44905200 - EQUIPAMENTOS E MATERIAL PERMANENTE

02.00 - PODER EXECUTIVO

02.15 - FUNDEB

1236501901.152 - REEQUIPAMENTO DO ENSINO INFANTIL

44905200 - EQUIPAMENTOS E MATERIAL PERMANENTE.

DA ENTREGA E CRITÉRIOS DE ACEITAÇÃO DO OBJETO

As regras acerca da entrega e critérios de aceitação do objeto estão estabelecidas no Item 09 Termo de Referência, anexo I do Edital.

DO PAGAMENTO

As regras acerca do pagamento são as estabelecidas no Item 19 do Termo de Referência, anexo I do Edital.

DO CONTROLE E DAS ALTERAÇÕES DE PREÇOS

Durante a vigência da Ata, os preços registrados serão fixos e irremovíveis, exceto nas hipóteses, devidamente comprovadas, de ocorrência de situação prevista na alínea "d" do inciso II do art. 65 da Lei nº 8.666/93 ou de redução dos preços praticados no mercado.

Mesmo comprovada a ocorrência de situação prevista na alínea "d" do inciso II do art. 65 da Lei nº 8.666/93, a Administração, se julgar conveniente, poderá optar por cancelar a Ata e iniciar outro processo licitatório.



Comprovada a redução dos preços praticados no mercado, nas mesmas condições do registro, e, definidos o novo preço máximo a ser pago pela Administração, o Proponente registrado será convocado pela Secretaria de Administração (órgão gerenciador) para alteração, por aditamento, do preço da Ata.

DAS SANÇÕES ADMINISTRATIVAS

As sanções administrativas estão previstas no Item 21 do Termo de Referência – Anexo I deste Edital

DAS DISPOSIÇÕES FINAIS

As partes ficam, ainda, adstritas às seguintes disposições:

É vedado caucionar ou utilizar a Ordem de fornecimento/Contrato decorrente do presente registro para qualquer operação financeira.

É vedado efetuar acréscimos nos quantitativos fixados nesta ata de registro de preços, inclusive o acréscimo de que trata o § 1º do art. 65 da Lei nº 8.666/93.

DO FORO

As partes elegem o foro da Comarca de São Lourenço da Mata/PE para dirimir dúvidas ou litígios eventualmente emergentes em decorrência desta Ata.

Para firmeza e validade do pactuado, a presente Ata foi lavrada em 02 (duas) vias de igual teor, que, depois de lida e achada em ordem, vai assinada pelas partes

São Lourenço da Mata, 31 de outubro de 2023. (Documento assinado eletronicamente).

Município de São Lourenço da Mata RUBENILDO MACHADO DE ARAÚJO Secretário de Educação P/ Contratante	Ferrud Comercial LTDA JOSÉ RUBENILDO PEREIRA DA SILVA P/ Contratada
---	--

TESTEMUNHAS:

1. _____
CPF Nº

2. _____
CPF Nº

Publicado por:
Rayssa Vitoria de Andrade t Lima
Código Identificador: 1F00C454

Matéria publicada no Diário Oficial dos Municípios do Estado de Pernambuco no dia 25/01/2024. Edição 3516
A verificação de autenticidade da matéria pode ser feita informando o código identificador no site:
<https://www.diariomunicipal.com.br/amupe/>

