



Ofício n.º 013/2023 – SEDUC/SLM

São Lourenço da Mata, 08 de maio de 2023.



À  
Comissão Permanente de Licitação – CPL  
Prefeitura Municipal de São Lourenço da Mata  
ATT: Sônia Maria Viana Guedes Oliveira

Assunto: Abertura de Processo Licitatório

Prezada Senhora

Cumprimentando-o, venho pelo presente solicitar as devidas providências quanto abertura de Processo Licitatório para aquisição de Eletrodomésticos em atendimento as solicitações das escolas da Rede Municipal de Ensino, conforme descrição abaixo:

ITEM	DESCRIÇÃO	QUANT	CATMAT
1	BEBEDOURO ÁGUA GARRAFÃO – MATERIAL: AÇO GALVANIZADO, TIPO: ELÉTRICO DE COLUNA, ACABAMENTO EXTERNO: PINTURA EPOXI PÓ, CAPACIDADE: 20 L, VOLTAGEM: 220 V, COR: BRANCA, CARACTERÍSTICAS ADICIONAIS: GÁS R 134 A, 2 TORNEIRAS. PAINEL FRONTAL EM PLÁSTICO – CATMAT 401656	100	401656
2	FREEZER – TIPO: HORIZONTAL, CAPACIDADE: 510L OU SUPERIOR, QUANTIDADE TAMPAS: 2 UN, SISTEMA DEGELO: MANUAL, COR: BRANCA, TEMPERATURA OPERAÇÃO: (-16 À -20°) E (+1 À +7°) °C, TENSÃO ALIMENTAÇÃO: 220 V, CARACTERÍSTICAS ADICIONAIS: FECHADURA DE SEGURANÇA, DRENO FRONTAL COM TAMPA E RODÍZIOS – CATMAT 445210.	30	445210
3	LIQUIDIFICADOR INDUSTRIAL – MATERIAL COPO: AÇO INOXIDÁVEL, MATERIAL BASE: ALUMÍNIO, LARGURA: 280 MM, ALTURA: 720 MM, PESO: 12,50 KG, CAPACIDADE: 6L, POTÊNCIA MOTOR: 0,50 CV, TENSÃO NOMINAL: 110/220 V, APLICAÇÃO: INDUSTRIAL – CATMAT 272867	30	272867



4	<b>LIQUIDIFICADOR INDUSTRIAL</b> – MATERIAL COPO: AÇO INOXIDÁVEL, MATERIAL BASE: AÇO INOX, CAPACIDADE: 10 L, POTÊNCIA MOTOR: 0,75 CV, TENSÃO NOMINAL: 110/220 V, MATERIAL TAMPA: ALUMÍNIO – <b>CATMAT 478094</b>	10	478094
5	<b>FOGÃO INDUSTRIAL</b> – MATERIAL: AÇO CARBONO, FUNCIONAMENTO: GÁS, TIPO ACENDIMENTO: MANUAL, LARGURA: 970 MM, ALTURA: 810 MM, CARACTERÍSTICAS ADICIONAIS: QUEIMADORES DUPLOS DE FERRO FUNDIDO, QUANTIDADE BOCAS: 4 UN, ACABAMENTO SUPERFICIAL: PINTURA – <b>CATMAT 273544</b>	10	273544
6	<b>ESPRESSOR FRUTA</b> – MATERIAL JARRA: ALUMÍNIO POLIDO, COR: ALUMÍNIO, POTÊNCIA: 1/4 HP, VOLTAGEM: 127/220 V, APLICAÇÃO: INDUSTRIAL, CARACTERÍSTICAS ADICIONAIS: REFRIGERAÇÃO POR VENTONHAS – <b>CATMAT 323227</b>	15	323227
7	<b>FOGÃO INDUSTRIAL</b> – FOGÃO INDUSTRIAL, MATERIAL: AÇO CARBONO, FUNCIONAMENTO: GÁS, TIPO ACENDIMENTO: MANUAL, COMPRIMENTO: 140 CM, LARGURA: 83 CM, ALTURA: 80 CM, TIPO USO: COZINHAR E ASSAR ALIMENTOS, QUANTIDADE BOCAS: 6 UN, APLICAÇÃO: COZINHAR E ASSAR ALIMENTOS – <b>CATMAT 600610</b>	10	600610
8	<b>REFRIGERADOR DUPLEX</b> – CAPACIDADE REFRIGERAÇÃO: 450 L, SISTEMA DEGELO: FROST FREE, TENSÃO ALIMENTAÇÃO: 220 V, CARACTERÍSTICAS ADICIONAIS: ETIQUETA EFICIÊNCIA ENERGÉTICA "A", TIPO: VERTICAL – <b>CATMAT 470946</b>	20	470946
9	<b>MÁQUINA DE LAVAR ROUPA</b> – TIPO: AUTOMÁTICA, CAPACIDADE: 15 KG, APLICAÇÃO: DOMÉSTICA, LAVAGEM/ ENXÁGUE E CENTRIFUGAÇÃO, CARACTERÍSTICAS ADICIONAIS: TAMPA ABERTURA FRONTAL/SISTEMA DE LAVAGEM/FUNÇÕES, VOLTAGEM: 220 V, MATERIAL CESTO: AÇO INOXIDÁVEL – <b>CATMAT 449998</b>	04	449998
10	<b>MÁQUINA SECAR ROUPA</b> - TIPO: PISO; CAPACIDADE: 10 KG; MATERIAL CESTO: AÇO PINTADO DE BRANCO; PAINEL DE CONTROLE: MECÂNICO TIPO DE ABERTURA: FRONTAL; PROGRAMA DE SECAGEM: SIM; VOLTAGEM: 220V; GARANTIA DE 01 ANO. <b>CATMAT 347460</b>	04	347460

Sem mais para o momento, deixo meus sentimentos de consideração e faço saber que estamos à disposição para quaisquer esclarecimentos que porventura possam ocorrer.

Atenciosamente,



Prefeitura Municipal de São Lourenço da Mata - PE  
**Daniel Clemente dos Santos**  
Divisão de Acomp. dos Prog. Federais  
Port. nº 216/2021 / Mat. nº 875946



Ofício n.º 013/2023 – SEDUC/SLM

São Lourenço da Mata, 08 de maio de 2023.

A  
Comissão Permanente de Licitação – CPL  
Prefeitura Municipal de São Lourenço da Mata  
ATT: Sônia Maria Viana Guedes Oliveira

Assunto: Abertura de Processo Licitatório

Prezada Senhora

Cumprimentando-o, venho pelo presente solicitar as devidas providências quanto abertura de Processo Licitatório para aquisição de Eletrodomésticos em atendimento as solicitações das escolas da Rede Municipal de Ensino, conforme descrição abaixo:

ITEM	DESCRIÇÃO	QUANT	CATMAT
1	BEBEDOURO ÁGUA GARRAFÃO – MATERIAL AÇO GALVANIZADO, TIPO: ELÉTRICO DE COLUNA, ACABAMENTO EXTERNO: PINTURA EPOXI PÓ, CAPACIDADE: 20 L, VOLTAGEM: 220 V, COR: BRANCA, CARACTERÍSTICAS ADICIONAIS: GÁS R 134 A, 2 TORNEIRAS, PAINEL FRONTAL EM PLÁSTICO – CATMAT 401656	100	401656
2	FREEZER – TIPO: HORIZONTAL, CAPACIDADE: 510L OU SUPERIOR, QUANTIDADE TAMPAS: 2 UN, SISTEMA DEGELO: MANUAL, COR: BRANCA, TEMPERATURA OPERAÇÃO: (-16 À -20°) E (+1 À +7°) °C, TENSÃO ALIMENTAÇÃO: 220 V, CARACTERÍSTICAS ADICIONAIS: FECHADURA DE SEGURANÇA, DRENO FRONTAL COM TAMPA E RODÍZIOS – CATMAT 445210.	30	445210
3	LIQUIDIFICADOR INDUSTRIAL – MATERIAL COPO: AÇO INOXIDÁVEL, MATERIAL BASE: ALUMÍNIO, LARGURA: 280 MM, ALTURA: 720 MM, PESO 12,50 KG, CAPACIDADE: 6L, POTÊNCIA MOTOR: 0,50 CV, TENSÃO NOMINAL: 110/220 V, APLICAÇÃO: INDUSTRIAL – CATMAT 272867	30	272867



C.P.L. P.M. S.M.  
004  
Visto

4	LIQUIDIFICADOR INDUSTRIAL - MATERIAL COPO: AÇO INOXIDÁVEL, MATERIAL BASE: AÇO INOX, CAPACIDADE: 10 L, POTÊNCIA MOTOR: 0,75 CV, TENSÃO NOMINAL: 110/220 V, MATERIAL TAMPÁ: ALUMÍNIO - CATMAT 478094	10	478094
5	FOGÃO INDUSTRIAL - MATERIAL: AÇO CARBONO, FUNCIONAMENTO: GÁS, TIPO ACENDIMENTO: MANUAL, LARGURA: 970 MM, ALTURA: 810 MM, CARACTERÍSTICAS ADICIONAIS: QUEIMADORES DUPLOS DE FERRO FUNDIDO, QUANTIDADE BOCAS: 4 UN, ACABAMENTO SUPERFICIAL: PINTURA - CATMAT 273544	10	273544
6	ESPRESSO FRUTA - MATERIAL JARRA: ALUMÍNIO POLIDO, COR: ALUMÍNIO, POTÊNCIA: 1/4 HP, VOLTAGEM: 127/220 V, APLICAÇÃO: INDUSTRIAL, CARACTERÍSTICAS ADICIONAIS: REFRIGERAÇÃO POR VENTONHAS - CATMAT 323227	15	323227
7	FOGÃO INDUSTRIAL - FOGÃO INDUSTRIAL, MATERIAL: AÇO CARBONO, FUNCIONAMENTO: GÁS, TIPO ACENDIMENTO: MANUAL, COMPRIMENTO: 140 CM, LARGURA: 83 CM, ALTURA: 80 CM, TIPO USO: COZINHAR E ASSAR ALIMENTOS, QUANTIDADE BOCAS: 6 UN, APLICAÇÃO: COZINHAR E ASSAR ALIMENTOS - CATMAT 600610	10	600610
8	REFRIGERADOR DUPLEX - CAPACIDADE REFRIGERAÇÃO: 450 L, SISTEMA DEGELO: FROST FREE, TENSÃO ALIMENTAÇÃO: 220 V, CARACTERÍSTICAS ADICIONAIS: ETIQUETA EFICIÊNCIA ENERGÉTICA "A", TIPO: VERTICAL - CATMAT 470946	20	470946
9	MÁQUINA DE LAVAR ROUPA - TIPO: AUTOMÁTICA, CAPACIDADE: 15 KG, APLICAÇÃO: DOMÉSTICA, LAVAGEM/ ENXÁGUE E CENTRIFUGAÇÃO, CARACTERÍSTICAS ADICIONAIS: TAMPÁ ABERTURA FRONTAL/SISTEMA DE LAVAGEM/FUNÇÕES, VOLTAGEM: 220 V, MATERIAL CESTO: AÇO INOXIDÁVEL - CATMAT 449998	04	449998
10	MÁQUINA SECAR ROUPA - TIPO: PISO; CAPACIDADE: 10 KG; MATERIAL CESTO: AÇO PINTADO DE BRANCO; PAINEL DE CONTROLE: MECÂNICO TIPO DE ABERTURA: FRONTAL; PROGRAMA DE SECAGEM: SIM; VOLTAGEM: 220V; GARANTIA DE 01 ANO. CATMAT 347460	04	347460

Sem mais para o momento, deixo meus sentimentos de consideração e faço saber que estamos à disposição para quaisquer esclarecimentos que porventura possam ocorrer.

Atenciosamente,

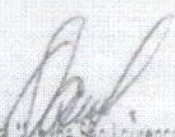
  
Prefeitura Municipal de São Lourenço da Mata - PE  
**Daniel Clemente dos Santos**  
Divisão de Acomp. dos Prog. Federais  
Port. n. 216/2021 / Mat. n. 875946



Ofício n.º 013/2023 – SEDUC/SLM

São Lourenço da Mata, 08 de maio de 2023.

À  
Comissão Permanente de Licitação – CPL  
Prefeitura Municipal de São Lourenço da Mata  
ATT: Sônia Maria Viana Guedes Oliveira

Assunto: Abertura de Processo Licitatório

Prezada Senhora

Cumprimentando-o, venho pelo presente solicitar as devidas providências quanto abertura de Processo Licitatório para aquisição de Eletrodomésticos em atendimento as solicitações das escolas da Rede Municipal de Ensino, conforme descrição abaixo:

ITEM	DESCRIÇÃO	QUANT	CATMAT
1	<b>BEBEDOURO ÁGUA GARRAFÃO</b> – MATERIAL: AÇO GALVANIZADO, TIPO: ELÉTRICO DE COLUNA, ACABAMENTO EXTERNO: PINTURA EPOXI PÓ, CAPACIDADE: 20 L, VOLTAGEM:220 V, COR: BRANCA, CARACTERÍSTICAS ADICIONAIS: GÁS R 134 A, 2 TORNEIRAS. PAINEL FRONTAL EM PLÁSTICO – <b>CATMAT 401656</b>	100	401656
2	<b>FREEZER</b> – TIPO: HORIZONTAL, CAPACIDADE: 510L OU SUPERIOR, QUANTIDADE TAMPAS: 2 UN, SISTEMA DEGELO: MANUAL, COR: BRANCA, TEMPERATURA OPERAÇÃO:(-16 À -20°) E (+1 À +7°) °C, TENSÃO ALIMENTAÇÃO:220 V, CARACTERÍSTICAS ADICIONAIS: FECHADURA DE SEGURANÇA, DRENO FRONTAL COM TAMPA E RODÍZIOS – <b>CATMAT 445210</b> .	30	445210
3	<b>LIQUIDIFICADOR INDUSTRIAL</b> – MATERIAL COPO: AÇO INOXIDÁVEL, MATERIAL BASE: ALUMÍNIO, LARGURA:280 MM, ALTURA:720 MM, PESO:12,50 KG, CAPACIDADE: 6L, POTÊNCIA MOTOR:0,50 CV, TENSÃO NOMINAL:110/220 V, APLICAÇÃO: INDUSTRIAL – <b>CATMAT 272867</b>	30	272867
4	<b>LIQUIDIFICADOR INDUSTRIAL</b> – MATERIAL COPO: AÇO INOXIDÁVEL, MATERIAL BASE: AÇO INOX, CAPACIDADE: 10 L, POTÊNCIA MOTOR: 0,75 CV, TENSÃO NOMINAL: 110/220 V, MATERIAL TAMPA: ALUMÍNIO – <b>CATMAT 478094</b>	10	478094



C.P.L. PM S.M.  
 006  
 Visto

5	<b>FOGÃO INDUSTRIAL</b> – MATERIAL: AÇO CARBONO, FUNCIONAMENTO: GÁS, TIPO ACENDIMENTO: MANUAL, LARGURA: 970 MM, ALTURA: 810 MM, CARACTERÍSTICAS ADICIONAIS: QUEIMADORES DUPLOS DE FERRO FUNDIDO, QUANTIDADE BOCAS: 4 UN, ACABAMENTO SUPERFICIAL: PINTURA – <b>CATMAT 273544</b>	10	273544
6	<b>ESPREMEDOR FRUTA</b> – MATERIAL JARRA: ALUMÍNIO POLIDO, COR: ALUMÍNIO, POTÊNCIA: 1/4 HP, VOLTAGEM: 127/220 V, APLICAÇÃO: INDUSTRIAL, CARACTERÍSTICAS ADICIONAIS: REFRIGERAÇÃO POR VENTONHAS – <b>CATMAT 323227</b>	15	323227
7	<b>FOGÃO INDUSTRIAL</b> – FOGÃO INDUSTRIAL, MATERIAL: AÇO CARBONO, FUNCIONAMENTO: GÁS, TIPO ACENDIMENTO: MANUAL, COMPRIMENTO: 140 CM, LARGURA: 83 CM, ALTURA: 80 CM, TIPO USO: COZINHAR E ASSAR ALIMENTOS, QUANTIDADE BOCAS: 6 UN, APLICAÇÃO: COZINHAR E ASSAR ALIMENTOS – <b>CATMAT 600610</b>	10	600610
8	<b>REFRIGERADOR DUPLEX</b> – CAPACIDADE REFRIGERAÇÃO: 450 L, SISTEMA DEGELO: FROST FREE, TENSÃO ALIMENTAÇÃO: 220 V, CARACTERÍSTICAS ADICIONAIS: ETIQUETA EFICIÊNCIA ENERGÉTICA "A", TIPO: VERTICAL – <b>CATMAT 470946</b>	20	470946
9	<b>MÁQUINA DE LAVAR ROUPA</b> – TIPO: AUTOMÁTICA, CAPACIDADE: 15 KG, APLICAÇÃO: DOMÉSTICA, LAVAGEM/ ENXÁGUE E CENTRIFUGAÇÃO, CARACTERÍSTICAS ADICIONAIS: TAMPA ABERTURA FRONTAL/SISTEMA DE LAVAGEM/FUNÇÕES, VOLTAGEM: 220 V, MATERIAL CESTO: AÇO INOXIDÁVEL – <b>CATMAT 449998</b>	04	449998
10	<b>MÁQUINA SECAR ROUPA</b> - TIPO: PISO; CAPACIDADE: 10 KG; MATERIAL CESTO: AÇO PINTADO DE BRANCO; PAINEL DE CONTROLE: MECÂNICO TIPO DE ABERTURA: FRONTAL; PROGRAMA DE SECAGEM: SIM; VOLTAGEM: 220V; GARANTIA DE 01 ANO. <b>CATMAT 347460</b>	04	347460
11	<b>VENTILADOR</b> – TIPO: PAREDE POTÊNCIA MOTOR: 200 W, TENSÃO ALIMENTAÇÃO: 110/220 V, CARACTERÍSTICAS ADICIONAIS: OSCILANTE, INCLINAÇÃO VERTICAL, CONTROLE DE VELOCIDADE, MATERIAL: AÇO, DIÂMETRO: 50 CM, COR: PRETA – <b>CATMAT 461897</b> .	200	461897

Sem mais para o momento, deixo meus sentimentos de consideração e faço saber que estamos à disposição para quaisquer esclarecimentos que porventura possam ocorrer.

Atenciosamente,

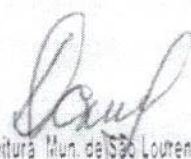
  
 Prefeitura Mun. de São Lourenço da Mata - PE  
 Daniel Clemente dos Santos  
 Divisão de Acomp. dos Prog. Federais  
 Port. nº 216/2021 / Mat. nº 875946

SETOR DE COMPRAS  
SETOR DE COMPRAS SOLICITAÇÃO DE COTAÇÃO DE PREÇO AQUISIÇÃO DE ELETRODOMÉSTICO



SETOR DE COMPRAS  
SOLICITAÇÃO DE COTAÇÃO DE PREÇO AQUISIÇÃO DE ELETRODOMÉSTICO

O município de São Lourenço da Mata- PE, com sede à Praça Dr. Araújo Sobrinho, s/n, Centro São Lourenço da Mata – PE. CEP 54.735-565, inscrita no CNPJ sob o nº 11.251.832/000105, vem por intermédio do presente, solicitar aos interessados, cotação de preços para o item dispostos no quadro abaixo. As cotações deverão ser encaminhadas até o dia 24 de maio 2023 para o e-mail: [compras@slm.pe.gov.br](mailto:compras@slm.pe.gov.br)

ITEM	DESCRIÇÃO DO ITEM	UND	V.UNT	V.TOTAL
1	BEBEDOURO ÁGUA GARRAFÃO – MATERIAL: AÇO GALVANIZADO, TIPO: ELÉTRICO DE COLUNA, ACABAMENTO EXTERNO: PINTURA EPOXI PÓ, CAPACIDADE: 20 L, VOLTAGEM:220 V, COR: BRANCA, CARACTERÍSTICAS ADICIONAIS: GÁS R 134 A, 2 TORNEIRAS. PAINEL FRONTAL EM PLÁSTICO – CATMAT 401656	Und	100	
2	FREEZER – TIPO: HORIZONTAL, CAPACIDADE: 510L OU SUPERIOR, QUANTIDADE TAMPAS: 2 UN, SISTEMA DEGELO: MANUAL, COR: BRANCA, TEMPERATURA OPERAÇÃO:(-16 À -20°) E (+1 À +7°) °C, TENSÃO ALIMENTAÇÃO:220 V, CARACTERÍSTICAS ADICIONAIS: FECHADURA DE SEGURANÇA, DRENO FRONTAL COM TAMPA E RODÍZIOS – CATMAT 445210	Und	30	
3	FREEZER – TIPO: HORIZONTAL, CAPACIDADE: 510L OU SUPERIOR, QUANTIDADE TAMPAS: 2 UN, SISTEMA DEGELO: MANUAL, COR: BRANCA, TEMPERATURA OPERAÇÃO:(-16 À -20°) E (+1 À +7°) °C, TENSÃO ALIMENTAÇÃO:220 V, CARACTERÍSTICAS ADICIONAIS: FECHADURA DE SEGURANÇA, DRENO FRONTAL COM TAMPA E RODÍZIOS – CATMAT 445210	Und	30	
4	LIQUIDIFICADOR INDUSTRIAL – MATERIAL COPO: AÇO INOXIDÁVEL, MATERIAL BASE: ALUMÍNIO, LARGURA:280 MM, ALTURA:720 MM, PESO:12,50 KG, CAPACIDADE: 6L, POTÊNCIA MOTOR:0,50 CV, TENSÃO NOMINAL:110/220 V, APLICAÇÃO: INDUSTRIAL – CATMAT 272867	Und	10	
5	LIQUIDIFICADOR INDUSTRIAL – MATERIAL COPO: AÇO INOXIDÁVEL, MATERIAL BASE: AÇO INOX, CAPACIDADE: 10 L, POTÊNCIA MOTOR: 0,75 CV, TENSÃO NOMINAL: 110/220 V, MATERIAL TAMPA: ALUMÍNIO – CATMAT 478094	Und	10	
6	FOGÃO INDUSTRIAL – MATERIAL: AÇO CARBONO, FUNCIONAMENTO: GÁS, TIPO ACENDIMENTO: MANUAL, LARGURA: 970 MM, ALTURA: 810 MM, CARACTERÍSTICAS ADICIONAIS: QUEIMADORES DUPLOS DE FERRO FUNDIDO, QUANTIDADE BOCAS: 4 UN, ACABAMENTO SUPERFICIAL: PINTURA – CATMAT 273544	Und	10	
7	ESPREMEDOR FRUTA – MATERIAL JARRA: ALUMÍNIO POLIDO, COR: ALUMÍNIO, POTÊNCIA: 1/4 HP, VOLTAGEM: 127/220 V, APLICAÇÃO: INDUSTRIAL, CARACTERÍSTICAS ADICIONAIS: REFRIGERAÇÃO POR VENTONHAS – CATMAT 323227	Und	15	
8	FOGÃO INDUSTRIAL – FOGÃO INDUSTRIAL, MATERIAL: AÇO CARBONO, FUNCIONAMENTO: GÁS, TIPO ACENDIMENTO: MANUAL, COMPRIMENTO:140 CM, LARGURA:83 CM, ALTURA:80 CM, TIPO USO: COZINHAR E ASSAR ALIMENTOS, QUANTIDADE BOCAS: 6 UN, APLICAÇÃO: COZINHAR E ASSAR ALIMENTOS – CATMAT 600610	Und	10	
9	REFRIGERADOR DUPLEX – CAPACIDADE REFRIGERAÇÃO:450 L, SISTEMA DEGELO: FROST FREE, TENSÃO ALIMENTAÇÃO:220 V, CARACTERÍSTICAS ADICIONAIS: ETIQUETA EFICIÊNCIA ENERGÉTICA "A", TIPO: VERTICAL – CATMAT 470946	Und	20	
10	MÁQUINA DE LAVAR ROUPA – TIPO: AUTOMÁTICA, CAPACIDADE:15 KG, APLICAÇÃO: DOMÉSTICA, LAVAGEM/ ENXÁGUE E CENTRIFUGAÇÃO, CARACTERÍSTICAS ADICIONAIS: TAMPA ABERTURA FRONTAL/SISTEMA DE LAVAGEM/FUNÇÕES, VOLTAGEM:220 V, MATERIAL CESTO: AÇO INOXIDÁVEL – CATMAT 449998	Und	04	
11	MÁQUINA SECAR ROUPA - TIPO: PISO; CAPACIDADE: 10 KG; MATERIAL CESTO: AÇO PINTADO DE BRANCO; PAINEL DE CONTROLE: MECÂNICO TIPO DE ABERTURA: FRONTAL; PROGRAMA DE SECAGEM: SIM; VOLTAGEM: 220V; GARANTIA DE 01 ANO. CATMAT 347460	Und	04	
			<b>V.TOTAL RS</b>	

**Forma de Pagamento:** O pagamento será realizado no prazo máximo de até 30 (trinta) dias, contados a partir do recebimento da Nota Fiscal ou Fatura, através de ordem bancária, para crédito em banco, agência e conta corrente indicados pelo contratado. **Prazo de validade da cotação:** No mínimo 30 (trinta) dias contados de sua expedição.

**Local de Entrega:** No Município de São Lourenço da Mata/PE. **Fornecimento:** Parcelado conforme a solicitação do Município.

As cotações a serem enviadas a este setor, deverão possuir no mínimo os seguintes elementos:

descrição do objeto, valor unitário e total;  
número do Cadastro de Pessoa Física - CPF ou do Cadastro Nacional de Pessoa Jurídica - CNPJ do proponente; Prazo máximo para entrega endereço e telefone de contato; data de emissão; e assinatura em todas as suas páginas por parte do representante legal da proponente.

Demais informações podem ser obtidas presencialmente no endereço da Rua João Severiano, nº 132, Centro - São Lourenço da Mata – PE ou pelo e-mail: [compras@slm.pe.gov.br](mailto:compras@slm.pe.gov.br), no horário das 08h00 às 13h00, de segunda a sexta-feira.

São Lourenço da Mata, 19 maio 2023

SÔNIA MARIA VIANA GUEDES OLIVEIRA



**Publicado por:**  
Sonia Maria Viana Guedes Oliveira  
**Código Identificador:**F9A8BC2B





## Catálogo - Itens selecionados

Sequencial	ID	Nome	Tipo	Unidade Medida
1	401656	Bebedouro Água Garrafão Material: Aço Galvanizado , Acabamento Externo: Pintura Epoxi Pó , Capacidade: 20 L, Cor: Branca , Tipo: Elétrico De Coluna , Características Adicionais: Gás R 134 A, 2 Torneiras. Painei Frontal Em Plásti , Voltagem: 220	MATERIAL	Unidade
2	445210	Freezer Sistema Degelo: Manual , Temperatura Operação: (-16 À -20°) E (+1 À +7°) °C, Capacidade: 510 L, Cor: Branca , Tipo: Horizontal , Características Adicionais: Dreno Frontal Com Tampa E Rodízios , Tensão Alimentação: 220 V, Quantidade Tampas: 2 U	MATERIAL	Unidade
3	272867	Liquidificador Industrial Material Base: Alumínio , Material Copo: Aço Inoxidável , Altura: 720 MM, Aplicação: Industrial , Capacidade: 6 L, Largura: 280 MM, Peso: 12,50 KG, Tensão Nominal: 110/220 V, Potência Motor: 0,50 C	MATERIAL	Unidade
4	478094	Liquidificador Industrial Material Base: Aço Inox , Material Tampa: Alumínio , Material Copo: Aço Inoxidável , Capacidade: 10 L, Tensão Nominal: 110/220 V, Potência Motor: 0,75 C	MATERIAL	Unidade
5	273544	Fogão Industrial Material: Aço Carbono , Quantidade Bocas: 4 UN, Acabamento Superficial: Pintura , Tipo Acendimento: Manual , Altura: 810 MM, Funcionamento: Gás , Largura: 970 MM, Características Adicionais: Queimadores Duplos De Ferro Fundido	MATERIAL	Unidade
6	323227	Espremedor Fruta Material Jarra: Alumínio Polido , Aplicação: Industrial , Cor: Alumínio , Características Adicionais: Refrigeração Por Ventoinhas , Potência: 1/4 HP, Voltagem: 127/220	MATERIAL	Unidade
7	600610	Fogão Industrial Material: Aço Carbono , Quantidade Bocas: 6 UN, Tipo Acendimento: Manual , Altura: 80 CM, Aplicação: Cozinhar E Assar Alimentos , Comprimento: 140 CM, Funcionamento: Gás , Largura: 83 CM, Tipo Uso: Cozinhar E Assar Alimentos	MATERIAL	Unidade
8	470946	Refrigerador Duplex Capacidade Refrigeração: 450 L, Sistema Degelo: Frost Free , Tipo: Vertical , Características Adicionais: Etiqueta Eficiência Energética "A" , Tensão Alimentação: 220	MATERIAL	Unidade
9	449998	Máquina Lavar Roupas Aplicação: Doméstica, Lavagem/Enxágüe E Centrifugação , Capacidade: 15 KG, Material Cesto: Aço Inoxidável , Tipo: Automática , Características Adicionais: Tampa Abertura Frontal/Sistema De Lavagem/Funções , Voltagem: 220	MATERIAL	Unidade
10	347460	Máquina Secar Roupas Capacidade: 10 K	MATERIAL	Unidade



## Catálogo - Itens selecionados

Sequencial	ID	Nome	Tipo	Unidade Medida
1	461897	Ventilador Material: Aço , Cor: Preta , Diâmetro: 50 CM, Tipo: Parede , Caracterfsticas Adicionais: Oscilante, Inclinação Vertical, Controle De Veloci , Tensão Alimentação: 110/220 V, Potência Motor: 200	MATERIAL	Unidade

Assunto: **SOLICITAÇÃO DE COTAÇÃO DE AQUISIÇÃO DE ELETRODOMÉSTICOS**  
De: <compras@slm.pe.gov.br>  
Para: <digiplus@digiplus.com.br>  
Data: 24/05/2023 11:03



- planilha para cotação eletrodomesticos educ.xlsx (~12 KB)
- PUBLICAÇÃO ELETRODOMÉSTICO SEDUC.docx (~26 KB)

BOM DIA!

PREZADOS,

Estamos trabalho na fase interna do processo que objetiva a contratação de **Empresa** especializada em fornecimento de **AQUISIÇÃO DE ELETRODOMÉSTICOS** para atender as necessidades da **Secretaria de Educação** do Município de São Lourenço da Mata – PE e gostaríamos de saber se poderiam nos fornecer cotações dos itens que seguem em anexo ao presente expediente.

Orientamos que a cotação seja encaminhada a este setor com os seguintes elementos mínimos:

1. Descrição do objeto, valor unitário e total;
2. Número do Cadastro de Pessoa Física - CPF ou do Cadastro Nacional de Pessoa Jurídica - CNPJ do proponente;
3. Endereço e telefone de contato;
4. Data de emissão; e
5. Assinatura em todas as suas páginas por parte do representante legal da proponente.

No intuito de facilitar o envio das informações aqui requisitadas, encaminhamos junto a este em formato "Excel" e "Word" a relação dos itens acima mencionada.

Aproveitando a oportunidade, gostaríamos ainda de saber se os Srs. poderiam atender a demanda acima informada e em qual prazo.

Isto posto, aproveito a oportunidade para agradecer-lhes pela atenção dispensada.

**Amanda Nascimento**

**Setor de Compras**



**SÃO LOURENÇO DA MATA**  
PREFEITURA MUNICIPAL  
RUMO AO DESENVOLVIMENTO



**Amanda Nascimento**  
**Sector de Compras**

Isto posto, aproveito a oportunidade para agradecer-lhes pela atenção dispensada.

Aproveitando a oportunidade, gostaríamos ainda de saber se os Srs. poderiam atender a demanda acima informada e em qual prazo.  
No intuito de facilitar o envio das informações aqui requisitadas, encaminhamos junto a este em formato "Excel" e "Word" a relação dos itens acima mencionada.

1. Descrição do objeto, valor unitário e total;
2. Número do Cadastro de Pessoa Física - CPF ou do Cadastro Nacional de Pessoa Jurídica - CNPJ do proponente;
3. Endereço e telefone de contato;
4. Data de emissão; e
5. Assinatura em todas as suas páginas por parte do representante legal da proponente.

Orientamos que a cotação seja encaminhada a este setor com os seguintes elementos mínimos:

Estamos trabalho na fase interna do processo que objetiva a contratação de **Empresa** especializada em fornecimento de **AQUISIÇÃO DE ELETRODOMÉSTICOS** para atender as necessidades da **Secretaria de Educação** do Município de São Lourenço da Mata - PE e gostaríamos de saber se poderiam nos fornecer cotações dos itens que seguem em anexo ao presente expediente.

PREZADOS,

BOM DIA!

- planilha para cotação eletrodomesticos educ.xlsx (~12 KB)
- PUBLICAÇÃO ELETRODOMÉSTICO SEDUC.docx (~26 KB)

Data: 24/05/2023 10:49

Para: <maxcon.diretoria@gmail.com>

De: <compras@slm.pe.gov.br>

Assunto: **SOLICITAÇÃO DE COTAÇÃO DE AQUISIÇÃO DE ELETRODOMÉSTICOS**





**Amanda Nascimento**  
**Sector de Compras**

Estamos trabalhando na fase interna do processo que objetiva a contratação de **Empresa** especializada em fornecimento de **AQUISIÇÃO DE ELETRODOMÉSTICOS** para atender as necessidades da **Secretaria de Educação** do Município de São Lourenço da Mata - PE e gostaríamos de saber se poderiam nos fornecer cotações dos itens que seguem em anexo ao presente expediente.

Orientamos que a cotação seja encaminhada a este sector com os seguintes elementos mínimos:

1. Descrição do objeto, valor unitário e total;
2. Número do Cadastro de Pessoa Física - CPF ou do Cadastro Nacional de Pessoa Jurídica - CNPJ do proponente;
3. Endereço e telefone de contato;
4. Data de emissão; e
5. Assinatura em todas as suas páginas por parte do representante legal da proponente.

No intuito de facilitar o envio das informações aqui requisitadas, encaminhamos junto a este em formato "Excel" e "Word" a relação dos itens acima mencionada.

Aproveitando a oportunidade, gostaríamos ainda de saber se os Srs. poderiam atender a demanda acima informada e em qual prazo.

Isto posto, aproveito a oportunidade para agradecer-lhes pela atenção dispensada.

PREZADOS,

BOM DIA!

- planilha para cotação eletrodomesticos educ.xlsx (~12 KB)
- PUBLICAÇÃO ELETRODOMÉSTICO SEDUC.docx (~26 KB)

**SOLICITAÇÃO DE COTAÇÃO DE AQUISIÇÃO DE ELETRODOMÉSTICOS**

Assunto:

De: <compras@slm.pe.gov.br>

Para: <nlequipamentossb@gmail.com>

Data: 24/05/2023 10:52

**web**



**Amanda Nascimento**  
**Sector de Compras**

**BOM DIA!**  
**PREZADOS,**

Estamos trabalhando na fase interna do processo que objetiva a contratação de **Empresa** especializada em fornecimento de **AQUISIÇÃO DE ELETRODOMÉSTICOS** para atender as necessidades da **Secretaria de Educação** do Município de São Lourenço da Mata – PE e gostaríamos de saber se poderiam nos fornecer cotações dos itens que seguem em anexo ao presente expediente.

Orientamos que a cotação seja encaminhada a este setor com os seguintes elementos mínimos:

1. Descrição do objeto, valor unitário e total;
2. Número do Cadastro de Pessoa Física - CPF ou do Cadastro Nacional de Pessoa Jurídica - CNPJ do proponente;
3. Endereço e telefone de contato;
4. Data de emissão; e
5. Assinatura em todas as suas páginas por parte do representante legal da proponente.

No intuito de facilitar o envio das informações aqui requisitadas, encaminhamos junto a este em formato "Excel" e "Word" a relação dos itens acima mencionada.

Aproveitando a oportunidade, gostaríamos ainda de saber se os Srs. poderiam atender a demanda acima informada e em qual prazo.

Isto posto, aproveito a oportunidade para agradecer-lhes pela atenção dispensada.

- planilha para cotação eletrodomesticos educ.xlsx (~12 KB)
- PUBLICAÇÃO ELETRODOMÉSTICO SEDUC.docx (~26 KB)

**SOLICITAÇÃO DE COTAÇÃO DE AQUISIÇÃO DE ELETRODOMÉSTICOS**  
Assunto:  
De: <compras@slm.pe.gov.br>  
Para: <sertaofortek@gmail.com>  
Data: 24/05/2023 10:56



Assunto: **SOLICITAÇÃO DE COTAÇÃO DE AQUISIÇÃO DE ELETRODOMÉSTICOS**  
De: <compras@slm.pe.gov.br>  
Para: <loja@vanguardeira.com.br>  
Data: 24/05/2023 09:47

web



- planilha para cotação eletrodomesticos educ.xlsx (~12 KB)
- PUBLICAÇÃO ELETRODOMÉSTICO SEDUC.docx (~26 KB)

BOM DIA!

PREZADOS,

Estamos trabalhando na fase interna do processo que objetiva a contratação de **Empresa** especializada em fornecimento de **AQUISIÇÃO DE ELETRODOMÉSTICOS** para atender as necessidades da **Secretaria de Educação** do Município de São Lourenço da Mata – PE e gostaríamos de saber se poderiam nos fornecer cotações dos itens que seguem em anexo ao presente expediente.

Orientamos que a cotação seja encaminhada a este setor com os seguintes elementos mínimos:

1. Descrição do objeto, valor unitário e total;
2. Número do Cadastro de Pessoa Física - CPF ou do Cadastro Nacional de Pessoa Jurídica - CNPJ do proponente;
3. Endereço e telefone de contato;
4. Data de emissão; e
5. Assinatura em todas as suas páginas por parte do representante legal da proponente.

No intuito de facilitar o envio das informações aqui requisitadas, encaminhamos junto a este em formato "Excel" e "Word" a relação dos itens acima mencionada.

Aproveitando a oportunidade, gostaríamos ainda de saber se os Srs. poderiam atender a demanda acima informada e em qual prazo.

Isto posto, aproveito a oportunidade para agradecer-lhes pela atenção dispensada.

**Amanda Nascimento**

**Setor de Compras**



Assunto:

**SOLICITAÇÃO DE COTAÇÃO DE AQUISIÇÃO DE ELETRODOMÉSTICOS**

De <compras@slm.pe.gov.br>

Para: <comercialnortene@hotmail.com>

Data 24/05/2023 09:45



- planilha para cotação eletrodomesticos educ.xlsx (~12 KB)
- PUBLICAÇÃO ELETRODOMÉSTICO SEDUC.docx (~26 KB)

BOM DIA!

PREZADOS,

Estamos trabalhando na fase interna do processo que objetiva a contratação de **Empresa** especializada em fornecimento de **AQUISIÇÃO DE ELETRODOMÉSTICOS** para atender as necessidades da **Secretaria de Educação** do Município de São Lourenço da Mata – PE e gostaríamos de saber se poderiam nos fornecer cotações dos itens que seguem em anexo ao presente expediente.

Orientamos que a cotação seja encaminhada a este setor com os seguintes elementos mínimos:

1. Descrição do objeto, valor unitário e total;
2. Número do Cadastro de Pessoa Física - CPF ou do Cadastro Nacional de Pessoa Jurídica - CNPJ do proponente;
3. Endereço e telefone de contato;
4. Data de emissão; e
5. Assinatura em todas as suas páginas por parte do representante legal da proponente.

No intuito de facilitar o envio das informações aqui requisitadas, encaminhamos junto a este em formato "Excel" e "Word" a relação dos itens acima mencionada.

Aproveitando a oportunidade, gostaríamos ainda de saber se os Srs. poderiam atender a demanda acima informada e em qual prazo.

Isto posto, aproveito a oportunidade para agradecer-lhes pela atenção dispensada.

**Amanda Nascimento**

**Setor de Compras**





Assunto: **SOLICITAÇÃO DE COTAÇÃO DE AQUISIÇÃO DE ELETRODOMÉSTICOS**  
De: <compras@slm.pe.gov.br>  
Para: <officedobrasil@uol.com.br>  
Data: 24/05/2023 09:42



- planilha para cotação eletrodomesticos educ.xlsx (~12 KB)
- PUBLICAÇÃO ELETRODOMÉSTICO SEDUC.docx (~26 KB)

BOM DIA!

PREZADOS,

Estamos trabalhando na fase interna do processo que objetiva a contratação de **Empresa** especializada em fornecimento de **AQUISIÇÃO DE ELETRODOMÉSTICOS** para atender as necessidades da **Secretaria de Educação** do Município de São Lourenço da Mata – PE e gostaríamos de saber se poderiam nos fornecer cotações dos itens que seguem em anexo ao presente expediente.

Orientamos que a cotação seja encaminhada a este setor com os seguintes elementos mínimos:

1. Descrição do objeto, valor unitário e total;
2. Número do Cadastro de Pessoa Física - CPF ou do Cadastro Nacional de Pessoa Jurídica - CNPJ do proponente;
3. Endereço e telefone de contato;
4. Data de emissão; e
5. Assinatura em todas as suas páginas por parte do representante legal da proponente.

No intuito de facilitar o envio das informações aqui requisitadas, encaminhamos junto a este em formato "Excel" e "Word" a relação dos itens acima mencionada.

Aproveitando a oportunidade, gostaríamos ainda de saber se os Srs. poderiam atender a demanda acima informada e em qual prazo.

Isto posto, aproveito a oportunidade para agradecer-lhes pela atenção dispensada.

**Amanda Nascimento**

**Setor de Compras**



**SÃO LOURENÇO DA MATA**  
PREFEITURA MUNICIPAL  
RUMO AO DESENVOLVIMENTO

Assunto: **SOLICITAÇÃO DE COTAÇÃO DE AQUISIÇÃO DE ELETRODOMÉSTICOS**  
De: <compras@slm.pe.gov.br>  
Para: <dh.ciaatacarejo@gmail.com>  
Data: 24/05/2023 09:37



- planilha para cotação eletrodomesticos educ.xlsx (~12 KB)
- PUBLICAÇÃO ELETRODOMÉSTICO SEDUC.docx (~26 KB)

BOM DIA!

PREZADOS,

Estamos trabalhando na fase interna do processo que objetiva a contratação de **Empresa** especializada em fornecimento de **AQUISIÇÃO DE ELETRODOMÉSTICOS** para atender as necessidades da **Secretaria de Educação** do Município de São Lourenço da Mata – PE e gostaríamos de saber se poderiam nos fornecer cotações dos itens que seguem em anexo ao presente expediente.

Orientamos que a cotação seja encaminhada a este setor com os seguintes elementos mínimos:

1. Descrição do objeto, valor unitário e total;
2. Número do Cadastro de Pessoa Física - CPF ou do Cadastro Nacional de Pessoa Jurídica - CNPJ do proponente;
3. Endereço e telefone de contato;
4. Data de emissão; e
5. Assinatura em todas as suas páginas por parte do representante legal da proponente.

No intuito de facilitar o envio das informações aqui requisitadas, encaminhamos junto a este em formato "Excel" e "Word" a relação dos itens acima mencionada.

Aproveitando a oportunidade, gostaríamos ainda de saber se os Srs. poderiam atender a demanda acima informada e em qual prazo.

Isto posto, aproveito a oportunidade para agradecer-lhes pela atenção dispensada.

**Amanda Nascimento**

**Setor de Compras**



Assunto: **SOLICITAÇÃO DE COTAÇÃO DE AQUISIÇÃO DE ELETRODOMÉSTICOS**  
De: <compras@slm.pe.gov.br>  
Para: <cpmconsultoria ltda@gmail.com>  
Data: 24/05/2023 09:55



- planilha para cotação eletrodomesticos educ.xlsx (~12 KB)
- PUBLICAÇÃO ELETRODOMÉSTICO SEDUC.docx (~26 KB)

BOM DIA!

PREZADOS,

Estamos trabalhando na fase interna do processo que objetiva a contratação de **Empresa** especializada em fornecimento de **AQUISIÇÃO DE ELETRODOMÉSTICOS** para atender as necessidades da **Secretaria de Educação** do Município de São Lourenço da Mata – PE e gostaríamos de saber se poderiam nos fornecer cotações dos itens que seguem em anexo ao presente expediente.

Orientamos que a cotação seja encaminhada a este setor com os seguintes elementos mínimos:

1. Descrição do objeto, valor unitário e total;
2. Número do Cadastro de Pessoa Física - CPF ou do Cadastro Nacional de Pessoa Jurídica - CNPJ do proponente;
3. Endereço e telefone de contato;
4. Data de emissão; e
5. Assinatura em todas as suas páginas por parte do representante legal da proponente.

No intuito de facilitar o envio das informações aqui requisitadas, encaminhamos junto a este em formato "Excel" e "Word" a relação dos itens acima mencionada.

Aproveitando a oportunidade, gostaríamos ainda de saber se os Srs. poderiam atender a demanda acima informada e em qual prazo.

Isto posto, aproveito a oportunidade para agradecer-lhes pela atenção dispensada.

**Amanda Nascimento**

**Setor de Compras**



Assunto: **SOLICITAÇÃO DE COTAÇÃO DE AQUISIÇÃO DE ELETRODOMÉSTICOS**  
De: <compras@slm.pe.gov.br>  
Para: <ficomercio@gmail.com>  
Data: 24/05/2023 09:58



- planilha para cotação eletrodomesticos educ.xlsx (~12 KB)
- PUBLICAÇÃO ELETRODOMÉSTICO SEDUC.docx (~26 KB)

BOM DIA!

PREZADOS,

Estamos trabalhando na fase interna do processo que objetiva a contratação de **Empresa** especializada em fornecimento de **AQUISIÇÃO DE ELETRODOMÉSTICOS** para atender as necessidades da **Secretaria de Educação** do Município de São Lourenço da Mata – PE e gostaríamos de saber se poderiam nos fornecer cotações dos itens que seguem em anexo ao presente expediente.

Orientamos que a cotação seja encaminhada a este setor com os seguintes elementos mínimos:

1. Descrição do objeto, valor unitário e total;
2. Número do Cadastro de Pessoa Física - CPF ou do Cadastro Nacional de Pessoa Jurídica - CNPJ do proponente;
3. Endereço e telefone de contato;
4. Data de emissão; e
5. Assinatura em todas as suas páginas por parte do representante legal da proponente.

No intuito de facilitar o envio das informações aqui requisitadas, encaminhamos junto a este em formato "Excel" e "Word" a relação dos itens acima mencionada.

Aproveitando a oportunidade, gostaríamos ainda de saber se os Srs. poderiam atender a demanda acima informada e em qual prazo.

Isto posto, aproveito a oportunidade para agradecer-lhes pela atenção dispensada.

**Amanda Nascimento**

**Setor de Compras**



Assunto: **SOLICITAÇÃO DE COTAÇÃO DE AQUISIÇÃO DE ELETRODOMÉSTICOS**  
De: <compras@slm.pe.gov.br>  
Para: <nobrega.licitacao@gmail.com>  
Data: 24/05/2023 09:59



- planilha para cotação eletrodomesticos educ.xlsx (~12 KB)
- PUBLICAÇÃO ELETRODOMÉSTICO SEDUC.docx (~26 KB)

BOM DIA!

PREZADOS,

Estamos trabalhando na fase interna do processo que objetiva a contratação de **Empresa** especializada em fornecimento de **AQUISIÇÃO DE ELETRODOMÉSTICOS** para atender as necessidades da **Secretaria de Educação** do Município de São Lourenço da Mata – PE e gostaríamos de saber se poderiam nos fornecer cotações dos itens que seguem em anexo ao presente expediente.

Orientamos que a cotação seja encaminhada a este setor com os seguintes elementos mínimos:

1. Descrição do objeto, valor unitário e total;
2. Número do Cadastro de Pessoa Física - CPF ou do Cadastro Nacional de Pessoa Jurídica - CNPJ do proponente;
3. Endereço e telefone de contato;
4. Data de emissão; e
5. Assinatura em todas as suas páginas por parte do representante legal da proponente.

No intuito de facilitar o envio das informações aqui requisitadas, encaminhamos junto a este em formato "Excel" e "Word" a relação dos itens acima mencionada.

Aproveitando a oportunidade, gostaríamos ainda de saber se os Srs. poderiam atender a demanda acima informada e em qual prazo.

Isto posto, aproveito a oportunidade para agradecer-lhes pela atenção dispensada.

**Amanda Nascimento**

**Setor de Compras**



Assunto: **SOLICITAÇÃO DE COTAÇÃO DE AQUISIÇÃO DE ELETRODOMÉSTICOS**  
De: <compras@slm.pe.gov.br>  
Para: <licitacao@hmaserv.com.br>  
Data: 24/05/2023 10:04



- planilha para cotação eletrodomesticos educ.xlsx (~12 KB)
- PUBLICAÇÃO ELETRODOMÉSTICO SEDUC.docx (~26 KB)

BOM DIA!

PREZADOS,

Estamos trabalho na fase interna do processo que objetiva a contratação de **Empresa** especializada em fornecimento de **AQUISIÇÃO DE ELETRODOMÉSTICOS** para atender as necessidades da **Secretaria de Educação** do Município de São Lourenço da Mata – PE e gostaríamos de saber se poderiam nos fornecer cotações dos itens que seguem em anexo ao presente expediente.

Orientamos que a cotação seja encaminhada a este setor com os seguintes elementos mínimos:

1. Descrição do objeto, valor unitário e total;
2. Número do Cadastro de Pessoa Física - CPF ou do Cadastro Nacional de Pessoa Jurídica - CNPJ do proponente;
3. Endereço e telefone de contato;
4. Data de emissão; e
5. Assinatura em todas as suas páginas por parte do representante legal da proponente.

No intuito de facilitar o envio das informações aqui requisitadas, encaminhamos junto a este em formato "Excel" e "Word" a relação dos itens acima mencionada.

Aproveitando a oportunidade, gostaríamos ainda de saber se os Srs. poderiam atender a demanda acima informada e em qual prazo.

Isto posto, aproveito a oportunidade para agradecer-lhes pela atenção dispensada.

**Amanda Nascimento**

**Setor de Compras**



Assunto: **SOLICITAÇÃO DE COTAÇÃO DE AQUISIÇÃO DE ELETRODOMÉSTICOS**  
De: <compras@slm.pe.gov.br>  
Para: <gisselycentermagazine@yahoo.com.br>  
Data: 24/05/2023 10:07



- planilha para cotação eletrodomesticos educ.xlsx (~12 KB)
- PUBLICAÇÃO ELETRODOMÉSTICO SEDUC.docx (~26 KB)

BOM DIA!

PREZADOS,

Estamos trabalhando na fase interna do processo que objetiva a contratação de **Empresa** especializada em fornecimento de **AQUISIÇÃO DE ELETRODOMÉSTICOS** para atender as necessidades da **Secretaria de Educação** do Município de São Lourenço da Mata – PE e gostaríamos de saber se poderiam nos fornecer cotações dos itens que seguem em anexo ao presente expediente.

Orientamos que a cotação seja encaminhada a este setor com os seguintes elementos mínimos:

1. Descrição do objeto, valor unitário e total;
2. Número do Cadastro de Pessoa Física - CPF ou do Cadastro Nacional de Pessoa Jurídica - CNPJ do proponente;
3. Endereço e telefone de contato;
4. Data de emissão; e
5. Assinatura em todas as suas páginas por parte do representante legal da proponente.

No intuito de facilitar o envio das informações aqui requisitadas, encaminhamos junto a este em formato "Excel" e "Word" a relação dos itens acima mencionada.

Aproveitando a oportunidade, gostaríamos ainda de saber se os Srs. poderiam atender a demanda acima informada e em qual prazo.

Isto posto, aproveito a oportunidade para agradecer-lhes pela atenção dispensada.

**Amanda Nascimento**

**Setor de Compras**



Assunto: **SOLICITAÇÃO DE COTAÇÃO DE AQUISIÇÃO DE ELETRODOMÉSTICOS**  
De: <compras@slm.pe.gov.br>  
Para: <josielsoncs@hotmail.com>  
Data: 24/05/2023 10:10



- planilha para cotação eletrodomesticos educ.xlsx (~12 KB)
- PUBLICAÇÃO ELETRODOMÉSTICO SEDUC.docx (~26 KB)

BOM DIA!

PREZADOS,

Estamos trabalho na fase interna do processo que objetiva a contratação de **Empresa** especializada em fornecimento de **AQUISIÇÃO DE ELETRODOMÉSTICOS** para atender as necessidades da **Secretaria de Educação** do Município de São Lourenço da Mata – PE e gostaríamos de saber se poderiam nos fornecer cotações dos itens que seguem em anexo ao presente expediente.

Orientamos que a cotação seja encaminhada a este setor com os seguintes elementos mínimos:

1. Descrição do objeto, valor unitário e total;
2. Número do Cadastro de Pessoa Física - CPF ou do Cadastro Nacional de Pessoa Jurídica - CNPJ do proponente;
3. Endereço e telefone de contato;
4. Data de emissão; e
5. Assinatura em todas as suas páginas por parte do representante legal da proponente.

No intuito de facilitar o envio das informações aqui requisitadas, encaminhamos junto a este em formato "Excel" e "Word" a relação dos itens acima mencionada.

Aproveitando a oportunidade, gostaríamos ainda de saber se os Srs. poderiam atender a demanda acima informada e em qual prazo.

Isto posto, aproveito a oportunidade para agradecer-lhes pela atenção dispensada.

**Amanda Nascimento**

**Setor de Compras**





Assunto: **SOBRE OS VENTILADORES-OFICIO 013/2023**  
De: <compras@slm.pe.gov.br>  
Para: Prestação de Contas Secretaria de Educação  
<prestacaocontas.educacao@slm.pe.gov.br>  
Data: 02/06/2023 11:34



Bom dia,

Sr. Daniel ,

O item VENTILADOR entrará no processo licitatório ? Porque não esta oficio **de número 013/2023 - SEDUC** - será necessário colocar no Oficio , segue a tabela de distribuição para confirmação do item

Desde já agradeço ..

**Sônia Oliveira**

**Setor de Compras**



# Relatório de Pesquisa de Preços

Relatório Resumido

## informações básicas

Número da Pesquisa	UASG	título	Editado por	Status
13/2023	982573	COTAÇÃO DE PREÇOS DE ELETRODOMESTICOS	AMANDA GABRIELLY DE OLIVEIRA NASCIMENTO	rascunho

## Observações

Total de itens cotados: 0

## itens cotados

### Item 1

Descrição do item	Consolidação dos preços cotados			
401656 - Bebedouro Água Garrafão Material: Aço Galvanizado , Tipo: Elétrico De Coluna , acabamento Externo: Pintura Epoxi Po , Capacidade: 20 L, Tensão: 220 V, Cor: Branca , Características Adicionais: Gás R 134 A, 2 Torneiras. Painei Frontal Em Plástico	Menor preço	Meios de comunicação	mediana	Maior preço
	R\$ 678.0000	R\$ 740.5960	R\$ 745.0000	R\$ 787.0000
<b>Unidade</b>	<b>quantidade</b>			
Fornecimento	100			
Unidade				

## Filtro Aplicado

Período: 12 meses

Nº	inciso fonte	Nome	quantidade	Preço unitário	Dados	Compõe	
1	EU	compras.gov.br	MINISTÉRIO PÚBLICO DO-	20	R\$ 531.6900	23/05/2023	Não
2	EU	compras.gov.br	COMANDO DO EXERCÍCIO	15	R\$ 600.0000	28/04/2023	Não
3	EU	compras.gov.br	MINISTÉRIO DEFESA	12	R\$ 605.2270	22/03/2023	Não
4	EU	compras.gov.br	ESTADO DE PERNAMBU-	6	R\$ 660.0000	10/02/2023	Não
5	EU	compras.gov.br	FUNDAÇÃO NACIONAL D-	2	R\$ 1.108.9000	28/12/2022	Não
6	EU	compras.gov.br	INST.FED.DE EDUC., CIEN-	4	R\$ 672.0600	21/12/2022	Não
7	EU	compras.gov.br	UNIVERSIDADE FEDERAL-	20	R\$ 669.9300	21/12/2022	Não
8	EU	compras.gov.br	ESTADO DO MARANHAO	40	R\$ 672.5000	12/08/2022	Não
9	EU	compras.gov.br	INST.FED.DE EDUC.,CIEN-	2	R\$ 787.0000	12/06/2022	sim
10	EU	compras.gov.br	UNIVERSIDADE FEDERAL-	2	R\$ 678.0000	11/07/2022	sim
11	EU	compras.gov.br	MINISTÉRIO PÚBLICO DA-	5	R\$ 735.0000	19/10/2022	sim

Nº	inciso fonte	Nome	quantidade	Preço unitário	Dados	Compõe	
12	EU	compras.gov.br	PREFEITURA DE CACHOE-	1	R\$ 757.9800	14/10/2022	sim
13	EU	compras.gov.br	JUSTIÇA MILITAR	2	R\$ 650.0000	18/08/2022	Não
14	EU	compras.gov.br	INST.FED.DE EDUC..CIEN-	2	R\$ 660.0000	30/06/2022	Não
15	EU	compras.gov.br	ESTADO DE RORAIMA	15	R\$ 900.0000	24/06/2022	Não
16	EU	compras.gov.br	MINISTÉRIO DA CIÊNCIA, -	4	R\$ 778.5 mil	09/06/2022	Não
17	EU	compras.gov.br	CONSELHO REG. DE ENG-	25	R\$ 745.0000	27/05/2022	sim



## Item: 2

### Descrição do item

445210 - Freezer Tipo: Horizontal.  
 Capacidade: 510 L, Quantidade Tampas: 2  
 UN. Sistema Degelo: Manual, Cor: Branca,  
 Temperatura Operação: (-16 À -20°) E (\*1A  
 +7) °C, Tensão Alimentação: 220 V,  
 Características Adicionais: Dreno Frontal Com  
 Tampa E Rodízios

### Consolidação dos preços cotados

Menor preço	Meios de comunicação	mediana	Maior preço
R\$ 3.806.8600	R\$ 4180.9743	R\$ 4.114.5150	R\$ 4.796.0000

Unidade	quantidade
Fornecimento	30
Unidade	

### Filtro Aplicado

Período: 12 meses

Nº	inciso fonte	Nome	quantidade	Preço unitário	Dados	Compõe	
1	EU	compras.gov.br	COMANDO DA MARINHA	1	R\$ 3.670.0000	24/05/2023	Não
2	EU	compras.gov.br	ESTADO DO PARANÁ	1	R\$ 3.915.0000	12/05/2023	sim
3	EU	compras.gov.br	INST.FED.DE EDUC..CIEN-	12	R\$ 3.964.9700	10/05/2023	sim
4	EU	compras.gov.br	INST.FED.DE EDUC..CIEN-	7	R\$ 3.964.9700	10/05/2023	sim
5	EU	compras.gov.br	COMANDO DO EXERCÍCIO	4	R\$ 3.806.8600	08/05/2023	sim
6	EU	compras.gov.br	COMANDO DO EXERCÍCIO	1	R\$ 3.500.0000	31/03/2023	Não
7	EU	compras.gov.br	INST.FED.DE EDUC..CIEN-	1	R\$ 4.404.1900	16/03/2023	sim
8	EU	compras.gov.br	ESTADO DE GOIAS	12	R\$ 3.100.0000	24/02/2023	Não
9	EU	compras.gov.br	ESTADO DO RIO GRANDE-	1	R\$ 4.139.0000	23/02/2023	sim
10	EU	compras.gov.br	ESTADO DO PARANÁ	2	R\$ 3.780.0000	15/02/2023	Não
11	EU	compras.gov.br	ESTADO DE PERNAMBU-	3	R\$ 3.588.0000	10/02/2023	Não

Nº	inciso	fonte	Nome	quantidade	Preço unitário	Dados	Compõe
12	EU	compras.gov.br	COMPANHIA DE DESENV...	12	R\$ 3.490.0000	19/01/2023	Não
13	EU	compras.gov.br	COMPANHIA DE DESENV...	88	R\$ 3.490.0000	19/01/2023	Não
14	EU	compras.gov.br	ESTADO DO PARÁ	14	R\$ 3.812.0000	16/01/2023	sim
15	EU	compras.gov.br	MINISTÉRIO DA CIÊNCIA, -	3	R\$ 3.748.9500	14/12/2022	Não
16	EU	compras.gov.br	MINISTÉRIO DA CIÊNCIA, -	21	R\$ 3.748.9500	14/12/2022	Não
17	EU	compras.gov.br	COMANDO DO EXERCÍCIO	39	R\$ 3.585.0000	14/12/2022	Não
18	EU	compras.gov.br	ESTADO DO MARANHÃO	7	R\$ 4.791,9600	12/08/2022	sim
19	EU	compras.gov.br	ESTADO DO MARANHÃO	23	R\$ 4.796.0000	12/08/2022	sim
20	EU	compras.gov.br	COMANDO DO EXERCÍCIO	10	R\$ 4.069.6700	30/11/2022	sim
21	EU	compras.gov.br	COMANDO DO EXERCÍCIO	10	R\$ 4.090.0300	30/11/2022	sim
22	EU	compras.gov.br	COMANDO DO EXERCÍCIO	20	R\$ 3.214.6600	30/11/2022	Não
23	EU	compras.gov.br	COMANDO DO EXERCÍCIO	6	R\$ 3.881.3900	29/11/2022	Não
24	EU	compras.gov.br	COMANDO DO EXERCÍCIO	21	R\$ 3.881,3900	29/11/2022	Não
25	EU	compras.gov.br	COMANDO DA MARINHA	1	R\$ 12.300.0000	22/11/2022	Não
26	EU	compras.gov.br	COMANDO DA AERONAU-	4	R\$ 3.698.0000	21/11/2022	Não
27	EU	compras.gov.br	ESTADO DO MARANHÃO	27	R\$ 3.600.0000	16/11/2022	Não
28	EU	compras.gov.br	PREFEITURA DE CAXIAS -	7	R\$ 3.560.0000	11/07/2022	Não
29	EU	compras.gov.br	ESTADO DA BAHIA	10	R\$ 3.190.0000	26/10/2022	Não
30	EU	compras.gov.br	COMANDO DA MARINHA	1	R\$ 3.789.0000	25/10/2022	Não
31	EU	compras.gov.br	ESTADO DA BAHIA	5	R\$ 3.820.0000	18/10/2022	Não
32	EU	compras.gov.br	ESTADO DE SANTA CATA-	19	R\$ 3.864.0000	10/03/2022	Não
33	EU	compras.gov.br	ESTADO DE GOIAS	1	R\$ 3.600.0000	22/09/2022	Não
34	EU	compras.gov.br	COMANDO DA MARINHA	1	R\$ 4.179,9900	08/09/2022	sim
35	EU	compras.gov.br	ESTADO DE GOIAS	194	R\$ 150.0000	05/09/2022	Não
36	EU	compras.gov.br	COMANDO DO EXERCÍCIO	2	R\$ 4.299.0000	18/08/2022	sim



Nº	inciso fonte	Nome	quantidade	Preço unitário	Dados	Compõe	
37	EU	compras.gov.br	COMANDO DO EXERCÍCIO	5	R\$ 4.295.0000	18/08/2022	Não
38	EU	compras.gov.br	INST.FED.DE EDUC...CIEN-	1	R\$ 3.998.9000	18/08/2022	Não
39	EU	compras.gov.br	ESTADO DO PARANÁ	1	R\$ 3.530.0000	17/08/2022	Não
40	EU	compras.gov.br	COMANDO DO EXERCICIO	14	R\$ 3.698.7700	28/07/2022	Não
41	EU	compras.gov.br	COMANDO DO EXERCICIO	8	R\$ 3.663.0000	25/07/2022	Não
42	EU	compras.gov.br	MINISTERIO DA SAUDE	1	R\$ 4.300.0000	25/07/2022	sim
43	EU	compras.gov.br	ESTADO DO ESPÍRITO SA-	4	R\$ 3.682.2500	11/07/2022	Não
44	EU	compras.gov.br	COMANDO DA MARINHA	6	R\$ 3.700.0000	07/05/2022	Não
45	EU	compras.gov.br	COMANDO DA MARINHA	1	R\$ 3.998.0000	23/06/2022	Não
46	EU	compras.gov.br	ESTADO DO MARANHAO	10	R\$ 3.800.0000	31/05/2022	Não



### Item: 3

Descrição do item	Consolidação dos preços cotados			
272867 - Liquidificador Material Industrial Copo: Aço Inoxidável. Material Base: Aluminio . Largura: 280 MM, Altura: 720 MM, Peso: 12,50 KG. Capacidade: 6 L, Potência Motor: 0,50 CV, Tensão Nominal: 110/ 220 V, Aplicação: Industrial	Menor preço	Meios de comunicação	mediana	Maior preço
	R\$ 810,5 mil	R\$ 8579746	R\$ 843.3100	R\$ 961.0000
Unidade	quantidade			
Fornecimento	30			
Unidade				

### Filtro Aplicado

Período: 12 meses

Nº	inciso fonte	Nome	quantidade	Preço unitário	Dados	Compõe	
1	EU	compras.gov.br	COMANDO DO EXERCÍCIO	1	R\$ 769.9800	24/05/2023	Não
2	EU	compras.gov.br	ESTADO DO PARANÁ	20	R\$ 654.0000	19/05/2023	Não
3	EU	compras.gov.br	COMANDO DO EXERCÍCIO	6	R\$ 649.0000	15/05/2023	Não
4	EU	compras.gov.br	ESTADO DO PARANÁ	3	R\$ 230.000.00	12/05/2023	Não
5	EU	compras.gov.br	ESTADO DE PERNAMBU-	1	R\$ 680.4000	10/05/2023	Não
6	EU	compras.gov.br	COMANDO DA MARINHA	2	R\$ 710.0000	09/05/2023	Não
7	EU	compras.gov.br	ESTADO DA BAHIA	5	R\$ 711.9400	09/05/2023	Não

Nº	inciso	fonte	Nome	quantidade	Preço unitário	Dados	Compõe
8	EU	compras.gov.br	COMANDO DO EXERCÍCIO		R\$ 846.6700	20/04/2023	sim
9	EU	compras.gov.br	ESTADO DO PARANÁ		R\$ 730.0000	10/04/2023	Não
10	EU	compras.gov.br	COMANDO DO EXERCÍCIO	37	R\$ 820.0000	04/04/2023	sim
11	EU	compras.gov.br	COMANDO DO EXERCICIO	37	R\$ 634.0000	04/04/2023	Não
12	EU	compras.gov.br	INST.FED.DE EDUC.,CIEN-	20	R\$ 668.0000	16/03/2023	Não
13	EU	compras.gov.br	EMPRESA BRASILEIRA D-	3	R\$ 783.6200	17/02/2023	Não
14	EU	compras.gov.br	ESTADO DO MATO GROS-	5	R\$ 640.3500	16/02/2023	Não
15	EU	compras.gov.br	ESTADO DE MINAS GERA-	46	R\$ 694.2600	07/02/2023	Não
	EU	compras.gov.br	ESTADO DO CEARA	18	R\$ 779.0300	30/01/2023	Não
17	EU	compras.gov.br	INST.FED.DE EDUC.,CIEN-	2	R\$ 792.0000	30/12/2022	Não
18	EU	compras.gov.br	INST.FED.DE EDUC.,CIEN-	6	R\$ 689.0000	30/12/2022	Não
19	EU	compras.gov.br	COMPANHIA DE DESENV.-	40	R\$ 696,5 mil	27/12/2022	Não
20	EU	compras.gov.br	PREFEITURA DE ENTRE I-	1	R\$ 694.7200	26/12/2022	Não
21	EU	compras.gov.br	INST.FED.DE EDUC., CIEN-	2	R\$ 634.0000	21/12/2022	Não
22	EU	compras.gov.br	UNIVERSIDADE FEDERAL-	1	R\$ 889.0100	16/12/2022	sim
23	EU	compras.gov.br	ESTADO DO AMAZONAS	12	R\$ 708.0000	12/12/2022	Não
24	EU	compras.gov.br	ESTADO DO MARANHAO	30	R\$ 826.6670	12/08/2022	sim
25	EU	compras.gov.br	ESTADO DO PARANÁ	60	R\$ 716.4200	12/06/2022	Não
26	EU	compras.gov.br	ESTADO DAS ALAGOAS	20	R\$ 660.0000	12/01/2022	Não
27	EU	compras.gov.br	ESTADO DO PARÁ	20	R\$ 810,5 mil	16/11/2022	sim
28	EU	compras.gov.br	DISTRITO FEDERAL	50	R\$ 700.0000	11/08/2022	Não
29	EU	compras.gov.br	PREFEITURA DE CAXIAS -	11	R\$ 767.1400	11/07/2022	Não
30	EU	compras.gov.br	COMANDO DA MARINHA	4	R\$ 1.072.7400	11/03/2022	Não
31	EU	compras.gov.br	UNIVERSIDADE FEDERAL-	1	R\$ 786.7600	19/10/2022	Não
32	EU	compras.gov.br	COMPANHIA DE DESENV.-	20	R\$ 650.0000	23/09/2022	Não



Nº	inciso fonte	Nome	quantidade	Preço unitário	Dados	Compõe	
33	EU	compras.gov.br	ESTADO DE GOIAS	4	R\$ 625.0000	21/09/2022	Não
34	EU	compras.gov.br	COMANDO DA MARINHA	1	R\$ 670.0000	20/09/2022	Não
35	EU	compras.gov.br	ESTADO DO PARANÁ	5	R\$ 780.0000	31/08/2022	Não
36	EU	compras.gov.br	ESTADO DO PARANÁ	5	R\$ 750.0000	31/08/2022	Não
37	EU	compras.gov.br	COMANDO DO EXERCICIO	1	R\$ 839.9500	30/08/2022	sim
38	EU	compras.gov.br	ESTADO DA BAHIA	5	R\$ 870.0000	24/08/2022	sim
39	EU	compras.gov.br	COMANDO DA MARINHA	1	R\$ 1.147.1030	17/08/2022	Não
40	EU	compras.gov.br	ESTADO DO MATO GROS-	100	R\$ 674.0000	29/07/2022	Não
41	EU	compras.gov.br	ESTADO DE GOIAS	1	R\$ 1.000.0000	28/07/2022	Não
42	EU	compras.gov.br	COMANDO DO EXERCÍCIO	1	R\$ 728.0000	19/07/2022	Não
43	EU	compras.gov.br	ESTADO DO PARÁ	23	R\$ 1.367.0200	13/07/2022	Não
44	EU	compras.gov.br	COMANDO DO EXERCÍCIO	1	R\$ 961.0000	13/07/2022	sim
45	EU	compras.gov.br	ESTADO DO PARANÁ	25	R\$ 578.9900	07/05/2022	Não
46	EU	compras.gov.br	ESTADO DO PARANÁ	5	R\$ 788.0000	01/07/2022	Não
47	EU	compras.gov.br	UNIVERSIDADE FEDERAL-	6	R\$ 636.3600	28/06/2022	Não
48	EU	compras.gov.br	COMANDO DO EXERCÍCIO	15	R\$ 683.0000	20/06/2022	Não
49	EU	compras.gov.br	ESTADO DE SÃO PAULO	35	R\$ 470.0000	03/06/2022	Não
50	EU	compras.gov.br	COMANDO DO EXERCÍCIO	13	R\$ 683.0000	01/06/2022	Não



**Item: 4**

Descrição do item	Consolidação dos preços cotados			
478094 - Liquidificador Material Industrial Copo: Aço Inoxidável, Material Base: Aço Inox Capacidade: 10 L, Potência Motor: 0,75 CV, Tensão Nominal: 110/220 V, Material Tampa: Alumínio	Menor preço	Meios de comunicação	mediana	Maior preço
	R\$ 483.7600	R\$ 879.2586	R\$ 831.6 mil	R\$ 1.928.0000
Unidade	quantidade			
Fornecimento	10			
Unidade				

**Filtro Aplicado**

Periodo: 12 meses

Nº	inciso	fonte	Nome	quantidade	Preço unitário	Dados	Compõe
1	EU	compras.gov.br	ESTADO DE MINAS GERA-	9	R\$ 678.8800	10/05/2023	sim
2	EU	compras.gov.br	COMANDO DO EXERCÍCIO	10	R\$ 730.0000	05/05/2023	sim
3	EU	compras.gov.br	COMANDO DA AERONAU-	10	R\$ 981.1000	28/03/2023	sim
4	EU	compras.gov.br	INST.FED.DE EDUC.,CIEN-	15	R\$ 727.0000	03/03/2023	sim
5	EU	compras.gov.br	ESTADO DO MATO GROS-	25	R\$ 700.0000	16/02/2023	sim
6	EU	compras.gov.br	ESTADO DE MINAS GERA-	17	R\$ 677.0300	01/09/2023	sim
7	EU	compras.gov.br	UNIVERSIDADE TECNOL-	1	R\$ 825.4400	26/12/2022	sim
8	EU	compras.gov.br	INST.FED.DE EDUC.,CIEN-	2	R\$ 884.7500	23/12/2022	sim
9	EU	compras.gov.br	COMANDO DO EXERCÍCIO	27	R\$ 727.0000	23/12/2022	sim
10	EU	compras.gov.br	COMANDO DA MARINHA	1	R\$ 1.199.9900	12/06/2022	sim
11	EU	compras.gov.br	COMANDO DA MARINHA	1	R\$ 889.2500	22/11/2022	sim
12	EU	compras.gov.br	COMANDO DA AERONAU-	5	R\$ 868.0000	16/11/2022	sim
13	EU	compras.gov.br	MINISTÉRIO DA CIÊNCIA, -	1	R\$ 925.0000	11/11/2022	sim
14	EU	compras.gov.br	COMANDO DO EXERCÍCIO	9	R\$ 1.928.0000	11/03/2022	sim
15	EU	compras.gov.br	EMPRESA BRASILEIRA D-	5	R\$ 956.0300	19/10/2022	sim
16	EU	compras.gov.br	COMANDO DO EXERCÍCIO	22	R\$ 890.0000	10/04/2022	sim
17	EU	compras.gov.br	ESTADO DA BAHIA	8	R\$ 740.0000	08/09/2022	sim
18	EU	compras.gov.br	ESTADO DO PARÁ	20	R\$ 831.6 mil	01/07/2022	sim
19	EU	compras.gov.br	ESTADO DO PARÁ	62	R\$ 831.6 mil	01/07/2022	sim
20	EU	compras.gov.br	COMANDO DO EXERCÍCIO	2	R\$ 990.0000	27/06/2022	sim
21	EU	compras.gov.br	ESTADO DO MARANHAO	20	R\$ 483.7600	24/06/2022	sim



**Item: 5**

Descrição do item	Consolidação dos preços cotados			
	Menor preço	Meios de comunicação	mediana	Maior preço
273544 - Fogão Industrial Material: Aço Carbono , Funcionamento: Gás , Tipo Acendimento: Manual , Largura: 970 MM, Altura: 810 MM, Características Adicionais: Queimadores Duplos De Ferro Fundido , Quantidade Bocas: 4 UN, Acabamento Superficial: Pintura	R\$ 1378.3300	R\$ 1.438.4225	R\$ 1438.4225	R\$ 1498.5150



Unidade	quantidade
Fornecimento	10
Unidade	



Filtro Aplicado

Período: 12 meses

Nº	inciso fonte	Nome	quantidade	Preço unitário	Dados	Compõe
1	compras.gov.br	ESTADO DE MINAS GERA--	15	R\$ 862.0000	07/02/2023	Não
2	compras.gov.br	ESTADO DO PARÁ	30	R\$ 1.378.3300	16/11/2022	sim
3	compras.gov.br	ESTADO DO AMAZONAS	8	R\$ 1.498.5150	13/06/2022	sim

**Item: 6**

Descrição do item	Consolidação dos preços cotados			
323227 - Esprededor Fruta Material Jarra Alumínio Polido . Cor: Alumínio . Potência: 1/4 HP. Voltagem: 127/220 V. Aplicação: Industrial . Características Adicionais: Refrigeração Por Ventoinhas	Menor preço	Meios de comunicação	mediana	Maior preço
	R\$ 310.0000	R\$ 360.0000	R\$ 350.0000	R\$ 420.000.00

Unidade	quantidade
Fornecimento	15
Unidade	

Filtro Aplicado

Período: 12 meses

Nº	inciso fonte	Nome	quantidade	Preço unitário	Dados	Compõe
1	compras.gov.br	COMANDO DO EXERCÍCIO	5	R\$ 13.0000	08/05/2023	Não
2	compras.gov.br	COMANDO DO EXERCÍCIO	27	R\$ 299.0000	24/01/2023	Não
3	compras.gov.br	COMANDO DO EXERCÍCIO	12	R\$ 350.0000	12/01/2023	sim
4	compras.gov.br	UNIVERSIDADE FEDERAL--	4	R\$ 420.000.00	15/12/2022	sim
5	compras.gov.br	ESTADO DO PARANÁ	45	R\$ 285.7100	11/10/2022	Não
6	compras.gov.br	ESTADO DO PARANÁ	140	R\$ 285.7100	11/10/2022	Não
7	compras.gov.br	ESTADO DO PARANÁ	12	R\$ 288.9200	20/10/2022	Não
8	compras.gov.br	ESTADO DO PARÁ	82	R\$ 310.0000	01/07/2022	sim

**Item: 7**

Descrição do item	Consolidação dos preços cotados			
600610 - Fogão Industrial Material: Aço Carbono . Funcionamento: Gas . Tipo Acendimento: Manual Comprimento: 140 CM, Largura: 83 CM, Altura: 80 CM, Tipo Uso:	Menor preço	Meios de comunicação	mediana	Maior preço

Cozinhar E Assar Alimentos , Quantidade  
Bocas: 6 UN, Aplicação: Cozinhar E Assar

R\$ 2.290.0000

R\$ 2.534.9677

R\$ 2.479.6000

R\$ 3.088.0000

Alimentos

Unidade quantidade  
Fornecimento 10  
Unidade



Filtro Aplicado

Período: 12 meses

Nº	inciso	fonte	Nome	quantidade	Preço unitário	Dados	Compõe
1	EU	compras.gov.br	COMANDO DO EXERCÍCIO	33	R\$ 1.102.0000	23/05/2023	Não
2	EU	compras.gov.br	ESTADO DO PARANÁ	1	R\$ 1.599.9000	17/05/2023	Não
3	EU	compras.gov.br	ESTADO DO MARANHÃO	4	R\$ 1.978.7000	10/05/2023	Não
4	EU	compras.gov.br	COMANDO DO EXERCÍCIO	2	R\$ 9.153.0600	08/05/2023	Não
5	EU	compras.gov.br	PREFEITURA MUNICIPAL -	15	R\$ 1.508.0000	04/05/2023	Não
6	EU	compras.gov.br	ESTADO DO PARÁ	2	R\$ 1.965.5000	03/05/2023	Não
7	EU	compras.gov.br	ESTADO DO PARÁ	4	R\$ 2.459.0000	14/04/2023	sim
8	EU	compras.gov.br	ESTADO DO MATO GROS-	5	R\$ 2.479.6000	12/04/2023	sim
9	EU	compras.gov.br	ESTADO DO PARANÁ	1	R\$ 2.342.4100	31/03/2023	sim
10	EU	compras.gov.br	COMANDO DO EXERCÍCIO	1	R\$ 5.190.9000	31/03/2023	Não
11	EU	compras.gov.br	ESTADO DE MINAS GERA-	24	R\$ 2.290.0000	31/03/2023	sim
12	EU	compras.gov.br	ESTADO DE MINAS GERA-	6	R\$ 2.860.0000	31/03/2023	sim
13	EU	compras.gov.br	ESTADO DO RIO GRANDE-	50	R\$ 2.439.9900	28/03/2023	sim
14	EU	compras.gov.br	PREFEITURA DE FARROU-	3	R\$ 1.774.7600	24/03/2023	Não
15	EU	compras.gov.br	ESTADO DO PARANÁ	3	R\$ 1.586.0000	23/03/2023	Não
16	EU	compras.gov.br	ESTADO DO PARANÁ	6	R\$ 2.345.0000	23/03/2023	sim
17	EU	compras.gov.br	ESTADO DE RORAIMA	1	R\$ 900.0000	15/03/2023	Não
18	EU	compras.gov.br	COMANDO DO EXERCÍCIO	2	R\$ 504.8800	01/03/2023	Não
19	EU	compras.gov.br	ESTADO DO PARÁ	4	R\$ 1.667.5000	01/03/2023	Não
20	EU	compras.gov.br	ESTADO DE SÃO PAULO	1	R\$ 1.629.0000	01/03/2023	Não
21	EU	compras.gov.br	ESTADO DO PARANÁ	2	R\$ 2.503.0000	28/02/2023	sim

Nº	inciso	fonte	Nome	quantidade	Preço unitário	Dados	Compõe
22	EU	compras.gov.br	ESTADO DE PERNAMBU--	12	R\$ 2.609.4100	24/02/2023	sim
23	EU	compras.gov.br	ESTADO DO AMAZONAS	8	R\$ 2.705.1700	15/02/2023	sim
24	EU	compras.gov.br	ESTADO DO PARANA	8	R\$ 1.874.3800	24/01/2023	Não
25	EU	compras.gov.br	ESTADO DO PARÁ	10	R\$ 2.128.0000	19/01/2023	Não
26	EU	compras.gov.br	ESTADO DO CEARA	24	R\$ 4.860.7000	01/09/2023	Não
27	EU	compras.gov.br	ESTADO DO CEARA	24	R\$ 3.999.9500	01/09/2023	Não
28	EU	compras.gov.br	ESTADO DE MINAS GERA--	17	R\$ 2.061.8000	01/09/2023	Não
29	EU	compras.gov.br	ESTADO DO PARÁ	10	R\$ 3.800.0000	01/06/2023	Não
30	EU	compras.gov.br	ESTADO DO PARANÁ	1	R\$ 5.970.0000	01/05/2023	Não
31	EU	compras.gov.br	ESTADO DE SANTA CATA--	25	R\$ 1.510.0000	29/12/2022	Não
32	EU	compras.gov.br	ESTADO DE SANTA CATA--	2	R\$ 1.979.0000	29/12/2022	Não
33	EU	compras.gov.br	ESTADO DO PARANÁ	2	R\$ 2.499.0000	21/12/2022	sim
34	EU	compras.gov.br	ESTADO DO ESPÍRITO SA--	1	R\$ 2.150.0000	19/12/2022	Não
35	EU	compras.gov.br	COMANDO DO EXERCÍCIO	2	R\$ 4.859.0000	15/12/2022	Não
36	EU	compras.gov.br	ESTADO DE SÃO PAULO	1	R\$ 2.334.0000	13/12/2022	sim
37	EU	compras.gov.br	ESTADO DE MINAS GERA--	2	R\$ 3.088.0000	12/12/2022	sim
38	EU	compras.gov.br	ESTADO DE MINAS GERA--	2	R\$ 1.106.0000	12/12/2022	Não
39	EU	compras.gov.br	ESTADO DE MINAS GERA--	3	R\$ 887.0000	12/12/2022	Não
40	EU	compras.gov.br	ESTADO DE MINAS GERA--	4	R\$ 1.760.0000	12/12/2022	Não
41	EU	compras.gov.br	ESTADO DE MINAS GERA--	4	R\$ 1.413.0000	12/12/2022	Não
42	EU	compras.gov.br	ESTADO DE MINAS GERA--	4	R\$ 4.325.0000	12/12/2022	Não
43	EU	compras.gov.br	ESTADO DE MINAS GERA--	4	R\$ 1.601.0000	12/12/2022	Não
44	EU	compras.gov.br	COMANDO DA MARINHA	2	R\$ 72.993.0000	12/05/2022	Não
45	EU	compras.gov.br	ESTADO DO PARANÁ	1	R\$ 826.5400	12/01/2022	Não
46	EU	compras.gov.br	ESTADO DA BAHIA	1	R\$ 861.100.0000	23/11/2022	Não



Nº	inciso	fonte	Nome	quantidade	Preço unitário	Dados	Compõe
47	EU	compras.gov.br	PREFEITURA DE SÃO MIG-	1	R\$ 1.408.0000	21/11/2022	Não
48	EU	compras.gov.br	ESTADO DO RIO DE JANE-	1	R\$ 1.026.7300	21/11/2022	Não
49	EU	compras.gov.br	ESTADO DE GOIAS	8	R\$ 1.998.0000	17/11/2022	Não
50	EU	compras.gov.br	COMANDO DA AERONAU-	3	R\$ 2.390.0000	16/11/2022	Não



#### Item: 8

Descrição do item	Consolidação dos preços cotados			
470946 - Refrigerador Duplex Capacidade Refrigeração: 450 L. Sistema Degelo: Frost Free . Tensão Alimentação: 220 V. Características Adicionais: Etiqueta Eficiência Energética 'A' . Tipo: Vertical	Menor preço	Meios de comunicação	mediana	Maior preço
	R\$ 3.624.9900	R\$ 3.918.5215	R\$ 3.929.3750	R\$ 4.150.0000
Unidade	quantidade			
Arrecimemento	20			
Unidade				

#### Filtro Aplicado

Período: 12 meses

Nº	inciso	fonte	Nome	quantidade	Preço unitário	Dados	Compõe
1	EU	compras.gov.br	INST.FED.DE EDUC.,CIEN-	6	R\$ 3.600.0000	15/05/2023	Não
2	EU	compras.gov.br	ESTADO DAS ALAGOAS	31	R\$ 7.021.4100	25/04/2023	Não
3	EU	compras.gov.br	COMANDO DO EXERCÍCIO	4	R\$ 3.050.0000	19/04/2023	Não
4	EU	compras.gov.br	INST.FED.DE EDUC., CIEN-	9	R\$ 5.509.0000	10/04/2023	Não
5	EU	compras.gov.br	MINISTÉRIO DA SAÚDE	2	R\$ 4.100.0000	28/03/2023	sim
6	EU	compras.gov.br	INST.FED.DE EDUC.,CIEN-	48	R\$ 4.029.0000	17/03/2023	sim
7	EU	compras.gov.br	INST.FED.DE EDUC.,CIEN-	2	R\$ 4.512.4900	16/03/2023	Não
8	EU	compras.gov.br	INST.BRAS.DO MEIO AMB-	2	R\$ 4.010.0000	13/03/2023	sim
9	EU	compras.gov.br	COMANDO DO EXERCÍCIO	12	R\$ 4.150.0000	27/02/2023	sim
10	EU	compras.gov.br	COMANDO DO EXERCÍCIO	57	R\$ 4.909.0000	02/08/2023	Não
11	EU	compras.gov.br	COMANDO DO EXERCÍCIO	93	R\$ 4.140.0000	19/01/2023	sim
12	EU	compras.gov.br	INST.FED. DE EDUC., CIE-	1	R\$ 3.700.0000	27/12/2022	Não
13	EU	compras.gov.br	PREFEITURA DE ENTRE I-	1	R\$ 3.690.0000	26/12/2022	sim

Nº	inciso	fonte	Nome	quantidade	Preço unitário	Dados	Compõe
14	EU	compras.gov.br	COMANDO DO EXERCÍCIO	18	R\$ 3.790.8000	23/12/2022	sim
15	EU	compras.gov.br	INST.FED.DE EDUC..CIEN-	9	R\$ 4.822.0000	22/12/2022	Não
16	EU	compras.gov.br	INST.FED.DE EDUC..CIEN-	35	R\$ 4.822.0000	22/12/2022	Não
17	EU	compras.gov.br	UNIVERSIDADE FEDERAL-	4	R\$ 4.100.0000	21/12/2022	sim
18	EU	compras.gov.br	UNIVERSIDADE FEDERAL-	7	R\$ 4.100.0000	21/12/2022	Não
19	EU	compras.gov.br	UNIVERSIDADE FEDERAL-	3	R\$ 3.899.0000	21/12/2022	Não
20	EU	compras.gov.br	UNIVERSIDADE FEDERAL-	34	R\$ 3.899.0000	21/12/2022	Não
21	EU	compras.gov.br	UFESBA - UNIVERSIDAD-	2	R\$ 3.624.9900	20/12/2022	Não
22	EU	compras.gov.br	UFESBA - UNIVERSIDAD-	4	R\$ 3.624.9900	20/12/2022	sim
23	EU	compras.gov.br	JUSTIÇA DO TRABALHO	1	R\$ 4.399.0000	19/12/2022	Não
24	EU	compras.gov.br	MINIST. DA AGRICUL..PE-	16	R\$ 3.739.5700	19/12/2022	sim
25	EU	compras.gov.br	UNIVERSIDADE FEDERAL-	11	R\$ 4.065.0000	14/12/2022	sim
26	EU	compras.gov.br	ESTADO DO PARANÁ	4	R\$ 3.875.0000	12/12/2022	sim
27	EU	compras.gov.br	ESTADO DAS ALAGOAS	1	R\$ 6.218.3700	12/12/2022	Não
28	EU	compras.gov.br	FUNDAÇÃO UNIVERSIDA-	5	R\$ 3.749.0000	25/11/2022	sim
29	EU	compras.gov.br	FUNDAÇÃO UNIVERSIDA-	20	R\$ 3.749.0000	25/11/2022	sim
30	EU	compras.gov.br	UNIVERSIDADE FEDERAL-	1	R\$ 3.550.0000	25/11/2022	Não
31	EU	compras.gov.br	UNIVERSIDADE TECNOL-	4	R\$ 3.720.0000	24/11/2022	Não
32	EU	compras.gov.br	COMANDO DA MARINHA	3	R\$ 4.049.3900	22/11/2022	sim
33	EU	compras.gov.br	COMANDO DA MARINHA	3	R\$ 3.826.4900	11/10/2022	sim
34	EU	compras.gov.br	MINIST. DA AGRICUL..PE-	2	R\$ 4.175.0000	11/09/2022	Não
35	EU	compras.gov.br	COMANDO DO EXERCÍCIO	1	R\$ 3.200.0000	11/08/2022	Não
36	EU	compras.gov.br	ESTADO DO PARANÁ	5	R\$ 3.489.0000	11/07/2022	Não
37	EU	compras.gov.br	COMANDO DA MARINHA	2	R\$ 3.040.0000	11/04/2022	Não
38	EU	compras.gov.br	ESTADO DE TOCANTINS	12	R\$ 2.730.0000	11/01/2022	Não



Nº	inciso fonte	Nome	quantidade	Preço unitário	Dados	Compõe
39	EU	compras.gov.br	ESTADO DE TOCANTINS	R\$ 2.730.0000	11/01/2022	Não
40	EU	compras.gov.br	COMANDO DO EXERCÍCIO	R\$ 4.450.0000	20/10/2022	Não
41	EU	compras.gov.br	ESTADO DE SANTA CATA-	R\$ 3.705.9200	18/10/2022	Não
42	EU	compras.gov.br	JUSTIÇA ELEITORAL	R\$ 2.214.2666	13/10/2022	Não
43	EU	compras.gov.br	DEPARTAMENTO NAC.DE-	R\$ 3.841.5600	13/10/2022	sim
44	EU	compras.gov.br	MINISTÉRIO PÚBLICO DA-	R\$ 4.008.8800	30/09/2022	sim
45	EU	compras.gov.br	UNIVERSIDADE TECNOL-	R\$ 5.655.6500	29/09/2022	Não
46	EU	compras.gov.br	MINISTÉRIO DA CIÊNCIA, -	R\$ 3.983.7500	20/09/2022	sim
47	EU	compras.gov.br	UNIVERSIDADE FEDERAL-	R\$ 3.565.0400	20/09/2022	Não
48	EU	compras.gov.br	INST.FED.DE EDUC.,CIEN-	R\$ 3.848.0000	15/09/2022	sim
49	EU	compras.gov.br	INST.FED.DE EDUC.,CIEN-	R\$ 3.600.0000	15/09/2022	Não
50	EU	compras.gov.br	COMANDO DA MARINHA	R\$ 5.899.0000	13/09/2022	Não



**Item: 9**

Descrição do Item		Consolidação dos preços cotados			
449998 - Máquina Lavar Roupa Tipo Automática , Capacidade: 15 KG, Aplicação Doméstica. Lavagem/Enxágüe E Centrifugação , Características Adicionais: Tampa Abertura Frontal/Sistema De Lavagem/Funções , Voltagem: 220 V, Material Cesto: Aço Inoxidavel		Menor preço	Meios de comunicação	mediana	Maior preço
		R\$ 2.260.000.00	R\$ 2.696.2867	R\$ 2.733.8450	R\$ 3.070.2000
Unidade	quantidade				
Fornecimento	4				
Unidade					

**Filtro Aplicado**

Período: 12 meses

Nº	inciso fonte	Nome	quantidade	Preço unitário	Dados	Compõe
1	EU	compras.gov.br	COMANDO DO EXERCICIO	R\$ 8.178.0000	19/05/2023	Não
2	EU	compras.gov.br	PREFEITURA MUNICIPAL --	R\$ 2.100.0000	04/05/2023	Não
3	EU	compras.gov.br	ESTADO DAS ALAGOAS	R\$ 3.944.1100	25/04/2023	Não
4	EU	compras.gov.br	COMANDO DO EXERCÍCIO	R\$ 2.233.4600	25/04/2023	Não
5	EU	compras.gov.br	COMANDO DA AERONAU-	R\$ 2.605.6100	20/04/2023	sim

Nº	inçiso	fonte	Nome	quantidade	Preço unitário	Dados	Compõe
6	EU	compras.gov.br	ESTADO DO PARANÁ	3	R\$ 2.283.0000	31/03/2023	Não
7	EU	compras.gov.br	ESTADO DO RIO DE JANEIRO	1	R\$ 2.290.0000	14/03/2023	Não
8	EU	compras.gov.br	INST.CHICO MENDES DE -	1	R\$ 2.629.0000	28/02/2023	Não
9	EU	compras.gov.br	INST.CHICO MENDES DE -	1	R\$ 2.629.0000	28/02/2023	Não
10	EU	compras.gov.br	ESTADO DO RIO DE JANEIRO	1	R\$ 2.240.0000	09/02/2023	Não
11	EU	compras.gov.br	COMANDO DO EXERCÍCIO	49	R\$ 2.349.0000	02/08/2023	Não
12	EU	compras.gov.br	ESTADO DO PARÁ	2	R\$ 3.395.7400	16/01/2023	Não
13	EU	compras.gov.br	ESTADO DE MINAS GERAIS	1	R\$ 2.915.0000	01/04/2023	sim
14	EU	compras.gov.br	COMANDO DO EXERCÍCIO	7	R\$ 2.499.9900	27/12/2022	Não
15	EU	compras.gov.br	PREFEITURA DE ENTRE RIOS	1	R\$ 2.650.0000	26/12/2022	Não
16	EU	compras.gov.br	COMANDO DO EXERCÍCIO	2	R\$ 3.070.2000	20/12/2022	sim
17	EU	compras.gov.br	ESTADO DO RIO GRANDE DO NORTE	5	R\$ 2.180.0000	30/11/2022	Não
18	EU	compras.gov.br	ESTADO DO PARANÁ	1	R\$ 2.696.8000	11/08/2022	sim
19	EU	compras.gov.br	ESTADO DE RORAIMA	9	R\$ 2.211.1111	11/07/2022	Não
20	EU	compras.gov.br	ESTADO DA BAHIA	5	R\$ 2.380.0000	18/10/2022	Não
21	EU	compras.gov.br	ESTADO DO PARANÁ	15	R\$ 2.520.0000	17/10/2022	Não
22	EU	compras.gov.br	ESTADO DO PARANÁ	20	R\$ 1.997.8500	10/11/2022	Não
23	EU	compras.gov.br	PREFEITURA DE SÃO LUIZ DO PARANÁ	1	R\$ 2.450.8000	10/10/2022	Não
24	EU	compras.gov.br	ESTADO DO PIAUI	4	R\$ 2.170.0000	12/09/2022	Não
25	EU	compras.gov.br	ESTADO DO PARANÁ	1	R\$ 2.799.9700	12/09/2022	sim
26	EU	compras.gov.br	ESTADO DE PERNAMBUCO	5	R\$ 2.560.0000	12/09/2022	Não
27	EU	compras.gov.br	COMANDO DO EXERCÍCIO	22	R\$ 2.170.0000	09/09/2022	Não
28	EU	compras.gov.br	COMANDO DA AERONÁUTICA	3	R\$ 2.344.9000	06/09/2022	Não
29	EU	compras.gov.br	ESTADO DO RIO DE JANEIRO	6	R\$ 2.333.1666	06/09/2022	Não
30	EU	compras.gov.br	COMANDO DA MARINHA	2	R\$ 1.999.8000	01/09/2022	Não



Nº	inciso	fonte	Nome	quantidade	Preço unitário	Dados	Compõe
31	EU	compras.gov.br	ESTADO DO PARANÁ		R\$ 2.090.0000	31/08/2022	Não
32	EU	compras.gov.br	UNIVERSIDADE FEDERAL-		R\$ 5.755.3400	29/08/2022	Não
33	EU	compras.gov.br	FUNDAÇÃO UNIVERSIDA-		R\$ 2.636.0000	05/08/2022	Não
34	EU	compras.gov.br	PREFEITURA DE FARROU-	3	R\$ 2.103.6500	28/07/2022	Não
35	EU	compras.gov.br	ESTADO DO PARANÁ	1	R\$ 744.2100	28/07/2022	Não
36	EU	compras.gov.br	ESTADO DO PARANÁ	1	R\$ 3.382.8200	28/07/2022	Não
37	EU	compras.gov.br	COMANDO DO EXERCICIO	6	R\$ 2.799.0000	27/07/2022	sim
38	EU	compras.gov.br	ESTADO DO PARANÁ	1	R\$ 2.940.0000	14/07/2022	sim
39	EU	compras.gov.br	ESTADO DA PARAIBA	20	R\$ 2.458.3300	01/07/2022	Não
40	EU	compras.gov.br	ESTADO DE MINAS GERA-	8	R\$ 2.230.000.00	30/06/2022	Não
41	EU	compras.gov.br	COMANDO DO EXERCÍCIO	4	R\$ 2.494.0000	22/06/2022	sim
42	EU	compras.gov.br	COMANDO DO EXERCÍCIO	5	R\$ 2.770.8900	15/06/2022	sim
43	EU	compras.gov.br	ESTADO DO PARANÁ	30	R\$ 2.600.0000	09/06/2022	sim
44	EU	compras.gov.br	ESTADO DO PARANÁ	33	R\$ 2.040.0000	09/06/2022	Não
45	EU	compras.gov.br	ESTADO DO PARANÁ	100	R\$ 2.403.9700	09/06/2022	sim
46	EU	compras.gov.br	ESTADO DO PARANÁ	147	R\$ 2.040.0000	09/06/2022	Não
47	EU	compras.gov.br	COMANDO DA MARINHA	1	R\$ 2.260.000.00	07/06/2022	sim
48	EU	compras.gov.br	COMANDO DO EXERCÍCIO	2	R\$ 2.220.000.00	25/05/2022	Não



#### Item: 10

Descrição do item		Consolidação dos preços cotados			
347460 - Máquina Secar Roupa Capacidade: 10 K		Menor preço	Meios de comunicação	mediana	Maior preço
Unidade	quantidade	R\$ 2.220.000.00	R\$ 2.269.5900	R\$ 2.266.1250	R\$ 2.325.0000
Fornecimento	4				
Unidade					

#### Filtro Aplicado

Período: 12 meses



Nº	Inclso fonte	Nome	quantidade	Preço unitário	Dados	Compõe
1	EU compras.gov.br	COMANDO DO EXERCÍCIO	1	R\$ 19.000.0000	12/05/2023	Não
2	EU compras.gov.br	COMANDO DA MARINHA	5	R\$ 2.149.9500	09/05/2023	Não
3	EU compras.gov.br	ESTADO DE MINAS GERA-	1	R\$ 2.140.0000	18/04/2023	Não
4	EU compras.gov.br	COMANDO DO EXERCÍCIO	1	R\$ 38.990.0000	12/04/2023	Não
5	EU compras.gov.br	COMANDO DO EXERCÍCIO	1	R\$ 22.500.0000	12/04/2023	Não
6	EU compras.gov.br	ESTADO DO PARANÁ	1	R\$ 1.799.0000	31/03/2023	Não
7	EU compras.gov.br	ESTADO DE MINAS GERA-	2	R\$ 2.262.2500	31/03/2023	sim
8	EU compras.gov.br	ESTADO DO RIO DE JANE-	1	R\$ 2.280.3800	14/03/2023	sim
9	EU compras.gov.br	COMANDO DO EXERCÍCIO	15	R\$ 2.270.0000	02/08/2023	sim
10	EU compras.gov.br	COMANDO DA AERONAU-	2	R\$ 1.980.0000	10/01/2023	Não
11	EU compras.gov.br	ESTADO DO PARANÁ	1	R\$ 29.900.0000	12/08/2022	Não
12	EU compras.gov.br	MINISTÉRIO PÚBLICO DA-	1	R\$ 820.0000	12/07/2022	Não
13	EU compras.gov.br	ESTADO DO PARANÁ	1	R\$ 749.0000	12/05/2022	Não
14	EU compras.gov.br	ESTADO DO RIO GRANDE-	1	R\$ 1.999.0000	29/11/2022	Não
15	EU compras.gov.br	ESTADO DO PARANÁ	30	R\$ 2.220.000.00	28/11/2022	sim
16	EU compras.gov.br	COMANDO DA AERONAU-	11	R\$ 1.949.0000	24/11/2022	Não
17	EU compras.gov.br	COMANDO DO EXERCÍCIO	8	R\$ 2.003.9900	11/03/2022	Não
18	EU compras.gov.br	PREFEITURA DE DONA F-	1	R\$ 2.325.0000	10/04/2022	sim
19	EU compras.gov.br	EMPRESA BRASILEIRA D-	2	R\$ 80.689.6250	29/09/2022	Não
20	EU compras.gov.br	ESTADO DO PARANÁ	10	R\$ 681.0000	23/09/2022	Não
21	EU compras.gov.br	ESTADO DE MINAS GERA-	1	R\$ 17.400.0000	14/09/2022	Não
22	EU compras.gov.br	ESTADO DO PARANÁ	6	R\$ 1.890.0000	13/09/2022	Não
23	EU compras.gov.br	COMANDO DA MARINHA	2	R\$ 1.958.8400	01/09/2022	Não
24	EU compras.gov.br	ESTADO DO PARANÁ	20	R\$ 550.0000	29/08/2022	Não
25	EU compras.gov.br	INST.FED.DE EDUC.,CIEN-	3	R\$ 466.6600	05/08/2022	Não



Nº	inciso fonte	Nome	quantidade	Preço unitário	Dados	Compõe	
26	EU	compras.gov.br	ESTADO DE MINAS GERA-	1	R\$ 2.138.9900	02/08/2022	Não
27	EU	compras.gov.br	INST.FED. DE EDUC., CIE-		R\$ 25.800.0000	27/07/2022	Não
28	EU	compras.gov.br	COMANDO DO EXERCÍCIO		R\$ 1.999.0000	27/07/2022	Não
29	EU	compras.gov.br	FUNDAÇÃO UNIVERSIDA-	6	R\$ 741.3200	22/07/2022	Não
30	EU	compras.gov.br	COMANDO DA MARINHA	2	R\$ 2.259.9100	03/06/2022	sim
31	EU	compras.gov.br	COMANDO DA AERONAU-	4	R\$ 1.918.9800	25/05/2022	Não



Relatório emitido em 25/05/2023 - 13:26

Memória de cálculo (Art.3º, inciso VII – IN SEGES/ME nº 65, de 7 de julho de 2021): Média: corresponde à soma dos valores das Exceções, dividida pelo número de Exceção. Mediana: medida de tendência central das amostras que correspondem ao valor central do conjunto de valores extraídos.\*

# Relatório de Pesquisa de Preços

Relatório Resumido



## informações básicas

<b>Número da Pesquisa</b> 18/2023	<b>UASG</b> 982573	<b>título</b> COTAÇÃO DE PREÇOS DE ELETRODOMESTICOS	<b>Editado por</b> MAURO JERONIMO TELES DA SILVA	<b>Status</b> rascunho
--------------------------------------	-----------------------	--	--	---------------------------

## Observações

Total de itens cotados: 0

## itens cotados

### Item 1

<b>Descrição do item</b> 461897 - Ventilador Tipo: Parede , Potência Motor: 200 W, Tensão Alimentação: 110/220 V, Características Adicionais: Oscilante, Rotação Vertical, Controle De Veloci, Material: Aço , Diâmetro: 50 CM, Cor: Preta	<b>Consolidação dos preços cotados</b>
<b>Unidade</b> Unidade	Menor preço
<b>quantidade</b> 200	Meios de comunicação
<b>Fornecimento</b> Unidade	mediana
	Maior preço
	RS 18803
	RS 1821736
	RS 1870000
	RS 233.3222

## Filtro Aplicado

Período: 12 meses

Nº	inciso fonte	Nome	quantidade	Preço unitário	Dados	Compõe	
1	EU	compras.gov.br	ESTADO DE MINAS GERA--	4	R\$ 221.9 mil	30/05/2023	sim
2	EU	compras.gov.br	FUNDAÇÃO UNIVERSIDA--	40	R\$ 195.0000	26/05/2023	sim
3	EU	compras.gov.br	ESTADO DE PERNAMBU--	5	R\$ 186.0300	10/05/2023	sim
4	EU	compras.gov.br	ESTADO DA PARAÍBA	3	R\$ 375.0000	04/05/2023	Não
5	EU	compras.gov.br	COMANDO DO EXERCÍCIO	35	R\$ 158.9600	20/04/2023	sim
6	EU	compras.gov.br	COMANDO DO EXERCÍCIO	4	R\$ 254.4800	29/03/2023	Não
7	EU	compras.gov.br	COMANDO DO EXERCÍCIO	14	R\$ 204.9100	22/03/2023	sim
8	EU	compras.gov.br	COMANDO DO EXERCÍCIO	4	R\$ 202.5000	20/03/2023	sim
9	EU	compras.gov.br	ESTADO DA PARAÍBA	15	R\$ 173.0000	16/03/2023	Não
10	EU	compras.gov.br	COMANDO DA MARINHA	3	R\$ 199.9900	08/03/2023	sim
11	EU	compras.gov.br	COMANDO DO EXERCÍCIO	9	R\$ 259.9000	07/03/2023	Não
12	EU	compras.gov.br	COMANDO DO EXERCÍCIO	30	R\$ 175.0000	03/03/2023	sim

Nº	inciso fonte	Nome	quantidade	Preço unitário	Dados	Compõe	
13	EU	compras.gov.br	COMANDO DO EXERCÍCIO	12	R\$ 259.9000	03/03/2023	Não
14	EU	compras.gov.br	COMANDO DO EXERCÍCIO	15	R\$ 199.3500	03/03/2023	sim
15	EU	compras.gov.br	COMANDO DO EXERCÍCIO	20	R\$ 175.0000	14/02/2023	sim
16	EU	compras.gov.br	PMSP - SECRETARIA MU-	8	R\$ 177.0000	09/02/2023	sim
17	EU	compras.gov.br	ESTADO DA BAHIA	5	R\$ 202.3300	01/02/2023	sim
18	EU	compras.gov.br	JUSTIÇA ELEITORAL	3	R\$ 200.000.00	01/02/2023	sim
19	EU	compras.gov.br	ESTADO DA BAHIA	5	R\$ 220.6700	01/02/2023	sim
20	EU	compras.gov.br	PMSP - SECRETARIA MU-	125	R\$ 1.8803	30/01/2023	sim
21	EU	compras.gov.br	PMSP - SECRETARIA MU-	375	R\$ 0.5101	30/01/2023	Não
22	I	Compras.gov.br	ESTADO DE PERNAMBU...	200	R\$ 172.4400	09/01/2023	Sim
23	I	Compras.gov.br	ESTADO DA BAHIA	126	R\$ 161.0000	26/12/2022	Sim
24	I	Compras.gov.br	ESTADO DA BAHIA	8	R\$ 181.2500	16/12/2022	Sim
25	I	Compras.gov.br	COMANDO DA MARINHA	40	R\$ 187.0000	15/12/2022	Sim
26	I	Compras.gov.br	ESTADO DO AMAZONAS	20	R\$ 175.0000	12/12/2022	Sim
27	I	Compras.gov.br	ESTADO DE SAO PAULO	6	R\$ 198.0000	01/12/2022	Sim
28	I	Compras.gov.br	ESTADO DE MINAS GERA...	150	R\$ 197.9800	01/12/2022	Sim
29	I	Compras.gov.br	COMANDO DA MARINHA	10	R\$ 201.7000	30/11/2022	Sim
30	I	Compras.gov.br	ESTADO DE MINAS GERA...	86	R\$ 185.9300	23/11/2022	Sim
31	I	Compras.gov.br	COMANDO DA MARINHA	10	R\$ 175.8000	22/11/2022	Sim
32	I	Compras.gov.br	ESTADO DE PERNAMBU...	100	R\$ 125.0000	10/11/2022	Sim
33	I	Compras.gov.br	ESTADO DE PERNAMBU...	300	R\$ 125.0000	10/11/2022	Sim
34	I	Compras.gov.br	INST.FED.DE EDUC..CIEN..	137	R\$ 163.1500	14/10/2022	Sim
35	I	Compras.gov.br	JUSTICA ELEITORAL	60	R\$ 203.0000	04/10/2022	Sim
36	I	Compras.gov.br	INST.FED.DE EDUC..CIEN..	30	R\$ 338.5000	20/09/2022	Não
37	I	Compras.gov.br	COMANDO DO EXERCITO	70	R\$ 193.0000	08/09/2022	Sim



Nº	inciso fonte	Nome	quantidade	Preço unitário	Dados	Compõe
38	Compras.gov.br	ESTADO DO PARA	1505	R\$ 185.3700	05/09/2022	Sim
39	Compras.gov.br	ESTADO DO PARA	4515	R\$ 166.9000	05/09/2022	Sim
40	Compras.gov.br	COMANDO DA MARINHA	237	R\$ 240.0400	30/08/2022	Não
41	Compras.gov.br	ESTADO DO PARANA	9	R\$ 233.3222	23/08/2022	Sim
42	Compras.gov.br	COMANDO DA MARINHA	4	R\$ 381.9700	09/08/2022	Não
43	Compras.gov.br	DEPARTAMENTO DE POL...	6	R\$ 267.3000	08/08/2022	Não
44	Compras.gov.br	INST.FED.DE EDUC.,CIEN...	40	R\$ 459.6300	02/08/2022	Não
45	Compras.gov.br	INST.FED.DE EDUC.,CIEN...	160	R\$ 459.6300	02/08/2022	Não
	Compras.gov.br	COMANDO DO EXERCITO	165	R\$ 183.0000	21/07/2022	Sim
47	Compras.gov.br	ESTADO DO PARANA	70	R\$ 220.0000	01/07/2022	Sim
48	Compras.gov.br	MINISTERIO PUBLICO DO..	10	R\$ 249.0000	22/06/2022	Não
49	Compras.gov.br	UNIVERSIDADE FEDERAL..	60	R\$ 192.0600	14/06/2022	Sim
50	Compras.gov.br	ESTADO DA BAHIA	20	R\$ 194.0000	14/06/2022	Sim

Relatório emitido em 05/06/2023 - 12:07

Memória de cálculo (Art.3º, inciso VII - IN SEGES/ME nº 65, de 7 de julho de 2021): Média: corresponde à soma dos valores das Exceções, dividida pelo número de Exceção; Mediana: medida de tendência central das amostras que correspondem ao valor central do conjunto de valores extraídos.\*



**Relatório de Cotação: AQUISIÇÃO DE COTAÇÃO DE ELETRODOMESTICOS (EDUCAÇÃO 2023) AMANDA**

Pesquisa realizada entre 23/05/2023 10:11:30 e 05/06/2023 11:51:35

Relatório gerado no dia 05/06/2023 12:50:00 (IP: 206.42.50.25)

Em conformidade com a Instrução Normativa Nº 65 de 07 de Julho de 2021.

**Método Matemático Aplicado:** Média Aritmética dos preços obtidos - Preço calculado com base na média aritmética de todos os preços selecionados pelo usuário para aquele determinado Item.

Conforme Instrução Normativa Nº 65 de 07 de Julho de 2021, no Artigo 3º, "A pesquisa de preços será materializada em documento que conterá: INC V-Método matemático aplicado para a definição do valor estimado."

**Item 1: BEBEDOURO ÁGUA GARRAFÃO – MATERIAL: AÇO GALVANIZADO, TIPO: ELÉTRICO DE COLUNA CATMAT 401656**

PREÇOS / PROPOSTAS	QUANTIDADE	PREÇO ESTIMADO	PERCENTUAL	PREÇO EST. CALCULADO	% VALOR GLOBAL	TOTAL
7 / 54	100	R\$ 745,79 (un)	-	R\$ 745,79	17,9%	R\$ 74.579,00
<b>Preço Compras Governamentais</b>	<b>Órgão Público</b>			<b>Identificação</b>	<b>Data Licitação</b>	<b>Preço</b>
1	MINISTÉRIO DA DEFESA   ESCOLA SUPERIOR DE DEFESA			NºPregão:12023 UASG:110798	17/02/2023	R\$ 759,11
2	FUNDO MUNICIPAL DE EDUCAÇÃO DE PAUDALHO			NºPregão:72023 UASG:927855	09/02/2023	R\$ 731,50
3	PREFEITURA MUNICIPAL DE PAULO AFONSO			NºPregão:112023 UASG:983781	26/01/2023	R\$ 759,08
4	UNIVERSIDADE FEDERAL DE RONDONÓPOLIS			NºPregão:112022 UASG:156677	25/10/2022	R\$ 689,00
5	Procuradoria da República - CE			NºPregão:62022 UASG:200082	15/09/2022	R\$ 843,31
6	INST.FED.DE EDUC.,CIENC.E TEC.DO CEARÁ INST.FED.DO CEARA/CAMPUS IGUATU			Dispensa de Licitação Nº 14/2022 UASG: 158320	01/06/2022	R\$ 660,00
7	MINISTERIO DA CIENCIA,TECNOLOGIA E INOVAÇÃO CENTR.NAC.DE MONIT.E ALERT.DE DESAST.NATURAIS			Dispensa de Licitação Nº 2/2022 UASG: 240224	01/06/2022	R\$ 778,50
<b>Valor Unitário</b>						<b>R\$ 745,79</b>
				<b>Mediana dos Preços Obtidos: R\$ 759,08</b>		<b>Média dos Preços Obtidos: R\$ 745,79</b>

**Item 2: FREEZER – TIPO: HORIZONTAL, CAPACIDADE: 510L CATMAT 445210**

PREÇOS / PROPOSTAS	QUANTIDADE	PREÇO ESTIMADO	PERCENTUAL	PREÇO EST. CALCULADO	% VALOR GLOBAL	TOTAL
7 / 38	30	R\$ 3.943,80 (un)	-	R\$ 3.943,80	28,3%	R\$ 118.314,00



Preço Compras Governamentais	Órgão Público	Identificação	Data Licitação	Preço
1	FUNDO MUNICIPAL DE EDUCAÇÃO DE PAUDALHO	NºPregão:72023 UASG:927855	09/02/2023	R\$ 3.671,17
2	PREFEITURA MUNICIPAL DE CAMBE	NºPregão:922022 UASG:987471	31/01/2023	R\$ 4.092,19
3	MINISTÉRIO DO DESENVOLVIMENTO REGIONAL   Companhia de Desenvolvimento do Vale do São Francisco - DF   Companhia de Desenvolvimento do Vale do São Francisco em Penedo - AL	NºPregão:222022 UASG:195001	30/12/2022	R\$ 4.005,00
4	MINISTÉRIO DO DESENVOLVIMENTO REGIONAL   Companhia de Desenvolvimento do Vale do São Francisco - DF   Companhia de Desenvolvimento do Vale do São Francisco em Penedo - AL	NºPregão:222022 UASG:195001	30/12/2022	R\$ 3.801,00
5	MINISTÉRIO DA DEFESA   Comando do Exército   Comando Militar do Nordeste   10ª Região Militar   BASE ADMINISTRATIVA DA GUARNIÇÃO DE FORTALEZA - B. ADM. GU FORTALEZA	NºPregão:182022 UASG:160045	28/11/2022	R\$ 4.063,38
6	MINISTÉRIO DA DEFESA   Comando do Exército   Comando Militar do Nordeste   10ª Região Militar   BASE ADMINISTRATIVA DA GUARNIÇÃO DE FORTALEZA - B. ADM. GU FORTALEZA	NºPregão:182022 UASG:160045	28/11/2022	R\$ 4.132,18
7	MINISTÉRIO DA CIÊNCIA, TECNOLOGIA, INOVAÇÃO E TECNOLOGIA   Instituto Nacional de Pesquisas da Amazônia	NºPregão:122022 UASG:240105	28/11/2022	R\$ 3.841,71
Valor Unitário				R\$ 3.943,80

Mediana dos Preços Obtidos: R\$ 4.005,00

Média dos Preços Obtidos: R\$ 3.943,80

Item 3: LIQUIDIFICADOR INDUSTRIAL – MATERIAL COPO: AÇO CATMAT 272867

PREÇOS / PROPOSTAS	QUANTIDADE	PREÇO ESTIMADO	PERCENTUAL	PREÇO EST. CALCULADO	% VALOR GLOBAL	TOTAL
8 / 73	30	R\$ 845,25 (un)	-	R\$ 845,25	6,1%	R\$ 25.357,50

Preço Compras Governamentais	Órgão Público	Identificação	Data Licitação	Preço
1	MINISTÉRIO DA DEFESA   Comando do Exército   Comando Militar do Sul   COMANDO DA 3ª DIVISÃO DO EXÉRCITO - BASE ADMINISTRATIVA DA GUARNIÇÃO DE SAN   TA MARIA   1ªBrigada de Cavalaria Mecanizada   2ºRegimento de Cavalaria Mecanizado	NºPregão:162022 UASG:160428	04/05/2023	R\$ 703,20
2	Governo do Estado de Mato Grosso   PREFEITURA MUNICIPAL DE CACERES	NºPregão:22023 UASG:989047	10/02/2023	R\$ 971,01
3	MINISTÉRIO DA DEFESA   Comando do Exército   Comando Militar da Amazônia   8ª Região Militar   8º Depósito de Suprimento	NºPregão:182022 UASG:160165	01/02/2023	R\$ 864,51
4	PREFEITURA MUNICIPAL DE CANAPOLIS	NºPregão:12023 UASG:983421	30/01/2023	R\$ 784,74
5	PREFEITURA MUNICIPAL DE CASCAVEL	NºPregão:3352022 UASG:987493	30/01/2023	R\$ 860,37
6	MINISTÉRIO DO DESENVOLVIMENTO REGIONAL   Companhia de Desenvolvimento do Vale do São Francisco - DF   Companhia de Desenvolvimento do Vale do São Francisco em Penedo - AL	NºPregão:192022 UASG:195001	29/12/2022	R\$ 930,83
7	GOVERNO DO ESTADO DO CEARÁ	NºPregão:18722022 UASG:943001	14/12/2022	R\$ 903,39
8	MINISTÉRIO DO DESENVOLVIMENTO REGIONAL   CIA DE DESENVOLVIMENTO DOS VALES DO SÃO FRANCISCO E PARNAIBA	NºPregão:72022 UASG:195015	30/11/2022	R\$ 743,93
Valor Unitário				R\$ 845,25

Mediana dos Preços Obtidos: R\$ 862,44

Média dos Preços Obtidos: R\$ 845,25



## Item 4: LIQUIDIFICADOR INDUSTRIAL – MATERIAL COPO: AÇO INOXIDÁVEL CATMAT 478094



PREÇOS / PROPOSTAS	QUANTIDADE	PREÇO ESTIMADO	PERCENTUAL	PREÇO EST. CALCULADO	% VALOR GLOBAL	TOTAL
9 / 61	10	R\$ 952,06 (un)	-	R\$ 952,06	2,3%	R\$ 9.520,60
Preço Compras Governamentais	Órgão Público			Identificação	Data Licitação	Preço
1	Governo do Estado de Mato Grosso   PREFEITURA MUNICIPAL DE CACERES			NºPregão:22023 UASG:989047	10/02/2023	R\$ 965,22
2	MINISTÉRIO DA EDUCAÇÃO   Secretaria Executiva   Subsecretaria de Planejamento e Orçamento   Instituto Federal de Educação, Ciência e Tecnologia do Tocantins			NºPregão:462022 UASG:158131	24/01/2023	R\$ 982,72
3	MINISTÉRIO DA EDUCAÇÃO   Secretaria Executiva   Subsecretaria de Planejamento e Orçamento   INSTITUTO FEDERAL DE EDUCAÇÃO CIENCIA E TECNOLOGIA DO PARÁ   Campus Castanhal			NºPregão:112022 UASG:158308	06/12/2022	R\$ 884,75
4	MINISTÉRIO DA DEFESA   Comando do Exército   Comando Militar do Sul   COMANDO DA 3ª DIVISÃO DO EXÉRCITO - BASE ADMINISTRATIVA DA GUARNIÇÃO DE SAN   TA MARIA			NºPregão:302022 UASG:160413	16/11/2022	R\$ 776,54
5	MINISTÉRIO DA DEFESA   Comando da Aeronáutica   GRUPAMENTO DE APOIO DO GALEÃO			NºPregão:822022 UASG:120645	03/11/2022	R\$ 868,49
6	MINISTÉRIO DA CIÊNCIA, TECNOLOGIA, INOVAÇÃO E TECNOLOGIA   Instituto Nacional do Semi-árido Celso Furtado			NºPregão:62022 UASG:240114	13/10/2022	R\$ 1.020,43
7	PREF.MUN.DE ITAUNA			NºPregão:2382022 UASG:984675	06/10/2022	R\$ 908,17
8	PREFEITURA MUNICIPAL DE CORRENTINA/BA			NºPregão:152022 UASG:983485	13/07/2022	R\$ 1.166,81
9	MINISTÉRIO DA DEFESA   Comando do Exército   Comando Militar do Planalto   Comando 3ª Brigada de Infateria Motorizada   23ª Companhia de Engenharia de Combate			NºPregão:42022 UASG:160101	20/06/2022	R\$ 995,36
Valor Unitário						R\$ 952,06
		Mediana dos Preços Obtidos: R\$ 965,22		Média dos Preços Obtidos: R\$ 952,06		

## Item 5: FOGÃO INDUSTRIAL – MATERIAL: AÇO CARBONO, FUNCIONAMENTO: GÁS, CATMAT 273544

PREÇOS / PROPOSTAS	QUANTIDADE	PREÇO ESTIMADO	PERCENTUAL	PREÇO EST. CALCULADO	% VALOR GLOBAL	TOTAL
4 / 18	10	R\$ 2.144,09 (un)	-	R\$ 2.144,09	5,1%	R\$ 21.440,90
Preço Compras Governamentais	Órgão Público			Identificação	Data Licitação	Preço
1	PREFEITURA MUNICIPAL DE CAMPINA GRANDE			NºPregão:552022 UASG:981981	13/04/2023	R\$ 2.241,61
2	PREFEITURA MUNICIPAL DE GOVERNADOR MANGABEIRA			NºPregão:212023 UASG:983531	12/04/2023	R\$ 2.304,46
3	FUNDO MUNICIPAL DE EDUCAÇÃO DE CASTANHAL PA			NºPregão:162023 UASG:927637	13/03/2023	R\$ 2.420,00
4	PREFEITURA MUNICIPAL DE TERRA NOVA PE			NºPregão:92023 UASG:982603	10/03/2023	R\$ 1.610,30
Valor Unitário						R\$ 2.144,09
		Mediana dos Preços Obtidos: R\$ 2.273,04		Média dos Preços Obtidos: R\$ 2.144,09		





Item 6: ESPREMEDOR FRUTA – MATERIAL JARRA: ALUMÍNIO POLIDO, CATMAT 323227

PREÇOS / PROPOSTAS	QUANTIDADE	PREÇO ESTIMADO	PERCENTUAL	PREÇO EST. CALCULADO	% VALOR GLOBAL	TOTAL
6 / 42	15	R\$ 359,32 (un)	-	R\$ 359,32	1,3%	R\$ 5.389,80

Preço Compras Governamentais	Órgão Público	Identificação	Data Licitação	Preço
1	PREFEITURA MUNICIPAL DE ASSIS - SÃO PAULO	NºPregão:412023 UASG:926486	15/05/2023	R\$ 352,91
2	MINISTÉRIO DA DEFESA   Comando do Exército   Comando Militar do Leste   4ª Região Militar/4ª Divisão de Exército   4ºDepósito de Suprimento	NºPregão:102022 UASG:160120	11/11/2022	R\$ 299,00
3	PREFEITURA MUNICIPAL DE MANDIRITUBA	NºPregão:952022 UASG:455978	03/10/2022	R\$ 288,92
4	PREFEITURA MUNICIPAL DE LONDRINA	NºPregão:2542022 UASG:987667	20/09/2022	R\$ 477,97
5	PREFEITURA MUNICIPAL DE ANGRA DOS REIS	NºPregão:582022 UASG:985801	30/06/2022	R\$ 389,24
6	PREFEITURA MUNICIPAL DE BARCARENA PA	NºPregão:412022 UASG:980425	26/05/2022	R\$ 347,88
Valor Unitário				R\$ 359,32
Mediana dos Preços Obtidos: R\$ 350,39				Média dos Preços Obtidos: R\$ 359,32

Item 7: FOGÃO INDUSTRIAL – FOGÃO INDUSTRIAL, MATERIAL: AÇO CARBONO, CATMAT 600610

PREÇOS / PROPOSTAS	QUANTIDADE	PREÇO ESTIMADO	PERCENTUAL	PREÇO EST. CALCULADO	% VALOR GLOBAL	TOTAL
8 / 87	10	R\$ 2.254,67 (un)	-	R\$ 2.254,67	5,4%	R\$ 22.546,70

Preço Compras Governamentais	Órgão Público	Identificação	Data Licitação	Preço
1	SECRETARIA DE ESTADO INDÚSTRIA, CIÊNCIA E TECNOLOGIA-AC	NºPregão:1112023 UASG:927996	18/05/2023	R\$ 2.009,07
2	MINISTÉRIO DA DEFESA   Comando do Exército   Comando Militar do Nordeste   7ª Região Militar/7ª Divisão de Exército   7ºDepósito de Suprimento	NºPregão:12023 UASG:160198	31/03/2023	R\$ 1.803,04
3	PREFEITURA MUNICIPAL DE FARROUPILHA RS	NºPregão:152023 UASG:988655	14/03/2023	R\$ 2.810,51
4	serviço social do comercio - departamento regional do estado do pará	NºPregão:22023 UASG:926654	31/01/2023	R\$ 2.573,01
5	PREFEITURA MUNICIPAL DE BELO JARDIM	NºPregão:922022 UASG:982333	19/01/2023	R\$ 2.783,23
6	PREFEITURA MUNICIPAL DE CURRAIS NOVOS RN	NºPregão:972022 UASG:981661	12/12/2022	R\$ 2.470,00
7	PREFEITURA MUNICIPAL DE FRANCISCO BELTRAO	NºPregão:2072022 UASG:987565	05/12/2022	R\$ 1.864,96
8	PREFEITURA MUNICIPAL DE SOMBRIO	NºPregão:1522022 UASG:988349	30/11/2022	R\$ 1.723,56
Valor Unitário				R\$ 2.254,67
Mediana dos Preços Obtidos: R\$ 2.239,53				Média dos Preços Obtidos: R\$ 2.254,67



Item 8: REFRIGERADOR DUPLEX – CAPACIDADE REFRIGERAÇÃO:450 L, SISTEMA DEGELO CATMAT 470946

PREÇOS / PROPOSTAS	QUANTIDADE	PREÇO ESTIMADO	PERCENTUAL	PREÇO EST. CALCULADO	% VALOR GLOBAL	TOTAL
8 / 56	20	R\$ 3.676,07 (un)		R\$ 3.676,07	17,6%	R\$ 73.521,40



Preço Compras Governamentais	Órgão Público	Identificação	Data Licitação	Preço
1	MINISTÉRIO DA DEFESA   Comando do Exército   Comando Militar da Amazônia   23ª Brigada de Infantaria de Selva   50º Batalhão de Infantaria de Selva	NºPregão:162023 UASG:160103	14/04/2023	R\$ 3.474,32
2	MINISTÉRIO DA SAÚDE   SECRETARIA ESPECIAL DE SAÚDE INDÍGENA   Distrito Sanitário Especial Indígena AL/SE	NºPregão:72023 UASG:257023	24/03/2023	R\$ 4.242,00
3	COMANDO DA MARINHA CENTRO DE INTENDENCIA DA MARINHA EM LADARIO	Dispensa de Licitação Nº 654/2022 UASG: 786810	01/11/2022	R\$ 3.040,00
4	MINISTÉRIO DA EDUCAÇÃO   Universidade Federal de Uberlândia	NºPregão:722022 UASG:154043	11/10/2022	R\$ 4.076,86
5	DEPARTAMENTO NAC.DE OBRAS CONTRA AS SECAS DEPARTAMENTO NAC. DE OBRAS CONTRA AS SECAS/CE	Dispensa de Licitação Nº 8/2022 UASG: 193002	01/10/2022	R\$ 3.841,56
6	PODER JUDICIÁRIO   Tribunal Superior Eleitoral	NºPregão:802022 UASG:70001	29/09/2022	R\$ 4.006,73
7	PODER JUDICIÁRIO   Tribunal Superior do Trabalho   7ª Região/CE	NºPregão:302022 UASG:80004	17/08/2022	R\$ 3.385,00
8	SECRETARIA-GERAL DE GOVERNO - SGG   Instituto Natureza do Tocantins/NATURATINS	NºPregão:452022 UASG:456199	29/06/2022	R\$ 3.342,09
<b>Valor Unitário</b>				<b>R\$ 3.676,07</b>

Mediana dos Preços Obtidos: R\$ 3.657,94

Média dos Preços Obtidos: R\$ 3.676,07

Item 9: MÁQUINA DE LAVAR ROUPA – TIPO: AUTOMÁTICA, CAPACIDADE:15 KG, APLICAÇÃO: CATMAT 449998

PREÇOS / PROPOSTAS	QUANTIDADE	PREÇO ESTIMADO	PERCENTUAL	PREÇO EST. CALCULADO	% VALOR GLOBAL	TOTAL
9 / 43	4	R\$ 2.782,86 (un)	-	R\$ 2.782,86	2,7%	R\$ 11.131,44

Preço Compras Governamentais	Órgão Público	Identificação	Data Licitação	Preço
1	MINISTÉRIO DA DEFESA   Comando do Exército   Comando Militar do Nordeste   7ª Região Militar/7ª Divisão de Exército   10ªBrigada de Infantaria Motorizada   10ªCompanhia de Engenharia de Combate	NºPregão:102022 UASG:160023	15/12/2022	R\$ 2.500,00
2	MINISTÉRIO DA DEFESA   Comando do Exército   Departamento de Educação e Cultura do Exército   Diretoria de Formação e Aperfeiçoamento   Escola de Aperfeiçoamento de Sargentos	NºPregão:172022 UASG:160531	13/12/2022	R\$ 3.070,20
3	MINISTÉRIO DO MEIO AMBIENTE   INSTITUTO CHICO MENDES DE CONSERVAÇÃO DA BIODIVERSIDADE   Coordenação Geral de Finanças/df	NºPregão:392022 UASG:443033	01/12/2022	R\$ 2.654,50
4	GOVERNO DO ESTADO DO RIO GRANDE DO NORTE   FUNDAÇÃO ESTADUAL DA CRIANÇA E DO ADOLESCENTE	NºPregão:142022 UASG:453719	24/11/2022	R\$ 2.953,12
5	PREFEITURA MUNICIPAL DE SÃO LUIZ/RR	NºPregão:222022 UASG:980315	05/10/2022	R\$ 2.455,16
6	PREFEITURA MUNICIPAL DE BANDEIRANTES	NºPregão:712022 UASG:987445	09/09/2022	R\$ 2.606,60



7	PREFEITURA MUNICIPAL DE CAJAZEIRAS DO PIAUÍ-PI	NºPregão:152022 UASG:980286	09/09/2022	R\$ 2.970,70
8	PREFEITURA MUNICIPAL DE CANDÓI PR	NºPregão:982022 UASG:985499	31/08/2022	R\$ 3.090,96
9	FUNDO MUNICIPAL DE EDUCAÇÃO DE RIO DAS FLÔRES/RJ	NºPregão:212022 UASG:928517	19/08/2022	R\$ 2.744,54
Valor Unitário				R\$ 2.782,86



Mediana dos Preços Obtidos: R\$ 2.744,54

Média dos Preços Obtidos: R\$ 2.782,86

Item 10: MÁQUINA SECAR ROUPA - TIPO: PISO; CAPACIDADE: 10 KG; MATERIAL CESTO: CATMAT 347460

PREÇOS / PROPOSTAS	QUANTIDADE	PREÇO ESTIMADO	PERCENTUAL	PREÇO EST. CALCULADO	% VALOR GLOBAL	TOTAL
10 / 59	4	R\$ 2.231,12 (un)	-	R\$ 2.231,12	2,1%	R\$ 8.924,48
Preço Compras Governamentais	Órgão Público			Identificação	Data Licitação	Preço
1	PREFEITURA MUNICIPAL DE ASSIS - SÃO PAULO			NºPregão:412023 UASG:926486	15/05/2023	R\$ 2.096,83
2	PREFEITURA MUNICIPAL DE ASSIS - SÃO PAULO			NºPregão:412023 UASG:926486	15/05/2023	R\$ 1.956,74
3	PREFEITURA MUNICIPAL DE BOCAIUA DO SUL			NºPregão:22023 UASG:987459	10/02/2023	R\$ 2.413,17
4	PREFEITURA MUNICIPAL DE TIMÓTEO/MG			NºPregão:1012022 UASG:985373	02/02/2023	R\$ 2.389,93
5	MINISTÉRIO DA DEFESA   Comando do Exército   Comando Militar do Planalto   Comando da 11ª Região Militar   Prefeitura Militar de Brasília			NºPregão:82022 UASG:160082	25/10/2022	R\$ 2.672,58
6	PREFEITURA MUNICIPAL DE DONA FRANCISCA			NºPregão:352022 UASG:988631	28/09/2022	R\$ 2.469,67
7	MINISTÉRIO DA DEFESA   Comando do Exército   Comando Militar do Sul   6ª Divisão de Exército   8ª Brigada de Infantaria Motorizada			NºPregão:42022 UASG:160380	18/08/2022	R\$ 2.005,29
8	PREFEITURA MUNICIPAL DE NOVA IGUAÇU			NºPregão:202021 UASG:925124	29/07/2022	R\$ 2.118,00
9	PREFEITURA MUNICIPAL DE JOÃO MONLEVADE/MG			NºPregão:462022 UASG:984723	25/07/2022	R\$ 2.139,50
10	MINISTÉRIO DA DEFESA   Comando do Exército   Secretaria Geral do Exército			NºPregão:32022 UASG:160090	27/06/2022	R\$ 2.049,50
Valor Unitário						R\$ 2.231,12
						Mediana dos Preços Obtidos: R\$ 2.128,75
						Média dos Preços Obtidos: R\$ 2.231,12

Item 11: VENTILADOR – TIPO: PAREDE POTÊNCIA MOTOR: 200 W, CATMAT 461897.

PREÇOS / PROPOSTAS	QUANTIDADE	PREÇO ESTIMADO	PERCENTUAL	PREÇO EST. CALCULADO	% VALOR GLOBAL	TOTAL
10 / 103	200	R\$ 233,59 (un)	-	R\$ 233,59	11,2%	R\$ 46.718,00
Preço Compras Governamentais	Órgão Público			Identificação	Data Licitação	Preço
1	MINISTÉRIO DA EDUCAÇÃO   FUNDAÇÃO UNIVERSIDADE DO MARANHÃO			NºPregão:102023 UASG:154041	17/05/2023	R\$ 195,59
2	PREFEITURA MUNICIPAL DE CAMPINA GRANDE DO SUL			NºPregão:132023 UASG:987477	15/05/2023	R\$ 261,72
3	PREFEITURA MUNICIPAL DE ANGRA DOS REIS			NºPregão:172023 UASG:985801	12/05/2023	R\$ 248,35



Relatório gerado no dia 05/06/2023 12:50:00 (IP: 206.42.50.25)  
 Código Validação: DLmFL2O8Pwh5qQPSfZkNAJ9LQFckDAes4RvR9azWWUqHU8nPtm6WA%3d%3d  
<http://www.bancodeprecos.com.br/CertificadoAutenticidade?token=DLmFL2O8Pwh5qQPSfZkNAJ9LQFckDAes4RvR9azWWUqHU8nPtm6WA%253d%253d>

4	COMANDO DO EXERCITO 2 BATALHAO DE INFANTARIA MOTORIZADO(ES)	Dispensa de Licitação N° 4/2023 UASG: 160267	01/03/2023	R\$ 259,90
5	MINISTÉRIO DA DEFESA   Comando do Exército   Comando Militar da Amazonia   23ª Brigada de Infantaria de Selva   23ª Esquadrão de cavalaria de Selva	NºPregão:122022 UASG:160081	24/02/2023	R\$ 255,88
6	PODER JUDICIÁRIO   Tribunal Superior Eleitoral   Tribunal Regional Eleitoral de Sergipe	NºPregão:342022 UASG:70012	10/01/2023	R\$ 209,45
7	PREFEITURA MUNICIPAL DE UMIRIM   FUNDO MUNICIPAL DE EDUCAÇÃO DE LIMOEIRO/PE	NºPregão:342022 UASG:928341	06/01/2023	R\$ 198,68
8	PREFEITURA MUNICIPAL DE PAULO AFONSO	NºPregão:2062022 UASG:983781	08/12/2022	R\$ 266,60
9	SECRETARIA DE ESTADO DE EDUCAÇÃO	NºPregão:92022 UASG:925315	12/07/2022	R\$ 210,54
10	GOVERNO DO ESTADO DO PARANÁ   PREFEITURA MUNICIPAL DE CONGONHINHAS	NºPregão:332022 UASG:987517	23/06/2022	R\$ 220,00
<b>Valor Unitário</b>				<b>R\$ 232,67</b>

Mediana dos Preços Obtidos: R\$ 234,17

Média dos Preços Obtidos: R\$ 233,59

Valor Global: R\$ 417.443,82

Valor do Item em relação ao total

- 1) BEBEDOURO...
- 2) FREEZER - ...
- 3) LIQUIDIFICADO...
- 4) LIQUIDIFICADO...
- 5) FOGÃO INDU...
- 6) ESPREMEDOR...
- 7) FOGÃO INDU...

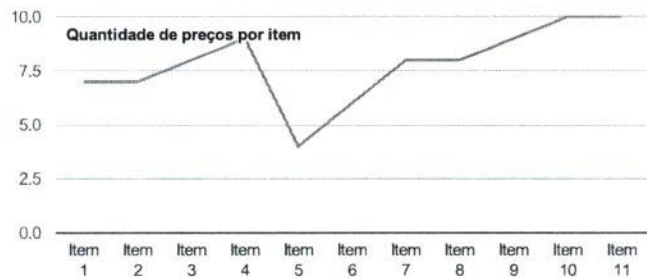
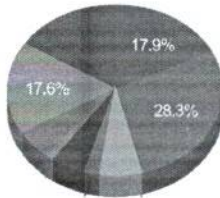

### Detalhamento dos Itens

Item 1: BEBEDOURO ÁGUA GARRAFÃO – MATERIAL: AÇO GALVANIZADO, TIPO: ELÉTRICO DE COLUNA CATMAT 401656

Preço Estimado: R\$ 745,79 (un)

Percentual: -

Preço Estimado Calculado: R\$ 745,79

Média dos Preços Obtidos: R\$ 745,79

Quantidade	Descrição	Observação
100 Unidades	BEBEDOURO ÁGUA GARRAFÃO – MATERIAL: AÇO GALVANIZADO, TIPO: ELÉTRICO DE COLUNA, ACABAMENTO EXTERNO: PINTURA EPOXI PÓ, CAPACIDADE: 20 L, VOLTAGEM:220 V, COR: BRANCA, CARACTERÍSTICAS ADICIONAIS: GÁS R 134 A, 2 TORNEIRAS. PAINEL FRONTAL EM PLÁSTICO – CATMAT 401656	

Preço (Compras Governamentais) 1: Média Saneada das Propostas Finais (TCU)

R\$ 759,11

Inc. I Art. 5º da IN 65 de 07 de Julho de 2021



Relatório gerado no dia 05/06/2023 12:50:00 (IP: 206.42.50.25)  
 Código Validação: DLImfL2O8Pwh5qQPSfZkNAJ9LQFckDAes4RvR9azWWUqHU8nPtm6WA%3d%3d  
<http://www.bancodeprecos.com.br/CertificadoAutenticidade?token=DLImfL2O8Pwh5qQPSfZkNAJ9LQFckDAes4RvR9azWWUqHU8nPtm6WA%253d%253d>

Órgão: MINISTÉRIO DA DEFESA  
ESCOLA SUPERIOR DE DEFESA

Objeto: Aquisição de equipamentos de áudio visual, fotografia e bebedouro, conforme condições, quantidades e exigências estabelecidas neste instrumento..

Descrição: Bebedouro Água Garrafão - Bebedouro Água Garrafão Material: Aço Galvanizado , Acabamento Externo: Pintura Epoxi Pó , Capacidade: 20 L, Cor: Branca , Tipo: Elétrico De Coluna , Características Adicionais: Gás R 134 A, 2 Torneiras. PaineL Frontal Em Plásti , Voltagem: 220

CatMat: 401656 - BEBEDOURO ÁGUA GARRAFÃO



Data: 17/02/2023 09:00

Modalidade: Pregão Eletrônico

SRP: NÃO

Identificação: NºPregão:12023 / UASG:110798

Lote/Item: /12

Ata: Link Ata

Adjudicação: 20/03/2023 14:33

Homologação: 22/03/2023 14:44

Fonte: www.comprasgovernamentais.gov.br

Quantidade: 12

Unidade: Unidade

UF: DF

CNPJ	Razão Social do Fornecedor	Valor da Proposta Final
30.019.904/0001-20 *VENCEDOR*	DT OFFICE - DISTRIBUIDOR DE ELETRONICOS EIRELI Marca: KARINA Fabricante: KARINA Modelo: K20 Descrição: Bebedouro Água Garrafão - Bebedouro Água Garrafão Material: Aço Galvanizado , Acabamento Externo: Pintura Epoxi Pó , Capacidade: 20 L, Cor: Branca , Tipo: Elétrico De Coluna , Características Adicionais: Gás R 134 A, 2 Torneiras. PaineL Frontal Em Plásti , Voltagem: 220	R\$ 605,23
32.972.023/0001-54	MAYAS COMERCIAL DE PRODUTOS E SERVICOS EIRELI Marca: LIBELL Fabricante: LIBELL Modelo: LIBELL Descrição: BEBEDOURO ÁGUA GARRAFÃO, MATERIAL AÇO GALVANIZADO, TIPO ELÉTRICO DE COLUNA, ACABAMENTO EXTERNO PINTURA EPOXI PÓ, CAPACIDADE 20 L, VOLTAGEM 220 V, COR BRANCA, CARACTERÍSTICAS ADICIONAIS GÁS R 134 A, 2 TORNEIRAS. PAINEL FRONTAL EMPLÁSTI	R\$ 611,34
36.045.363/0001-90	SORELLE COMERCIO ELETROS E EQUIPAMENTOS LTDA Marca: LIBELL Fabricante: AKIELETRO Modelo: MASTER CGA 220V Descrição: Bebedouro Água Garrafão - Bebedouro Água Garrafão Material: Aço Galvanizado , Acabamento Externo: Pintura Epoxi Pó , Capacidade: 20 L, Cor: Branca , Tipo: Elétrico De Coluna , Características Adicionais: Gás R 134 A, 2 Torneiras. PaineL Frontal Em Plásti , Voltagem: 220	R\$ 732,57
45.769.285/0001-68	REDNOV FERRAMENTAS LTDA. Marca: LIBELL Fabricante: LIBELL Modelo: LIBELL Descrição: Bebedouro de água garrafão, material: plástico abs e chapa aço inoxidável, tipo: elétrico de coluna, capacidade: 20 l, voltagem: 220 v, características adicionais: baixo consumo energia, termostato regulável	R\$ 734,33
26.517.495/0001-14	VIDENTE CONSTRUCOES E COMERCIO LTDA Marca: LIBELL Fabricante: LIBELL Modelo: MASTER CGA Descrição: Bebedouro de água garrafão, material: plástico abs e chapa aço inoxidável, tipo: elétrico de coluna, capacidade: 20 l, voltagem: 220 v, características adicionais: baixo consumo energia, termostato regulável	R\$ 739,97



Relatório gerado no dia 05/06/2023 12:50:00 (IP: 206.42.50.25)  
Código Validação: DLImfL2O8Pwh5qQPSfZkNAJ9LQFckDAes4RvR9azWWUqHU8nPtm6WA%3d%3d  
http://www.bancodeprecos.com.br/CertificadoAutenticidade?token=DLImfL2O8Pwh5qQPSfZkNAJ9LQFckDAes4RvR9azWWUqHU8nPtm6WA%253d%253d

CNPJ

Razão Social do Fornecedor

Valor da Proposta Final

43.973.781/0001-03 PLANETA COMERCIO E DISTRIBUICAO DE EQUIPAMENTOS E PRODUTOS LTDA

R\$ 750,00

Marca: LIBELL

Fabricante: LIBELL

Modelo: MASTER INOX

Descrição: Bebedouro de água garrafão, material: plástico abs e chapa aço inoxidável, tipo: elétrico de coluna, capacidade: 20 l, voltagem: 220 v, características adicionais: baixo consumo energia, termostato regulável

Estado:	Cidade:	Endereço:	Nome de Contato:	Telefone:	Email:
DF	Brasília	QUADRA CL 418, SN	Leandro	(61) 3576-3688	comercialplaneta@comercialplaneta.com.br



40.950.887/0001-01 THOMAS PIRRO ALVES SALES 03111010112

R\$ 750,00

Marca: Bebedouro Água Garra

Fabricante: Bebedouro Água Garrafão

Modelo: Bebedouro Água Garrafão

Descrição: (Bebedouro de água garrafão, material: plástico abs e chapa aço inoxidável, tipo: elétrico de coluna, capacidade: 20 l, voltagem: 220 v, características adicionais: baixo consumo energia, termostato regulável

Estado:	Cidade:	Endereço:	Telefone:	Email:
DF	Brasília	Q QUADRA 31 CONJUNTO 23, 13	(61) 8651-2249	cyber.profd@gmail.com

45.196.467/0001-97 EQUIPAR BRASILIA COMERCIO E REPRESENTACAO DE EQUIPAMENTOS DE REFRIGERACAO LTDA

R\$ 755,00

Marca: LIBELL-MASTER

Fabricante: LIBELL

Modelo: BEBEDOURO /GARRAFAO-BRANCO

Descrição: Bebedouro Água Garrafão Material: Aço Galvanizado , Acabamento Externo: Pintura Epoxi P6 , Capacidade: 20 L, Cor: Branca , Tipo: Elétrico De Coluna , Características Adicionais: Gás R 134 A, 2 Torneiras. Painel Frontal Em Plásti, Voltagem: 220

Estado:	Cidade:	Endereço:	Telefone:	Email:
DF	Brasília	Q QNG 9, 06	(61) 3355-4002/ (61) 9275-0832	eduardofrotaok@gmail.com

20.795.155/0001-79 INFANTARIA COMERCIAL EIRELI

R\$ 770,14

Marca: libell

Fabricante: libell

Modelo: master

Descrição: Bebedouro de água garrafão, material: plástico abs e chapa aço inoxidável, tipo: elétrico de coluna, capacidade: 20 l, voltagem: 220 v, características adicionais: baixo consumo energia, termostato regulável

Estado:	Cidade:	Endereço:	Nome de Contato:	Telefone:	Email:
SC	Blumenau	R IRMGARD CARL, 125	ALISSON	(47) 3037-1021	infantaria@infantariacomercial.com.br

45.438.636/0001-58 SOLVE COMERCIO E DISTRIBUICAO LTDA

R\$ 770,83

Marca: LIBELL MASTER

Fabricante: LIBELL MASTER

Modelo: LIBELL MASTER

Descrição: Bebedouro de água garrafão, material: plástico abs e chapa aço inoxidável, tipo: elétrico de coluna, capacidade: 20 l, voltagem: 220 v, características adicionais: baixo consumo energia, termostato regulável

Estado:	Cidade:	Endereço:	Nome de Contato:	Telefone:	Email:
GO	Itumbiara	AV CAIO BARCELOS SILVEIRA, 57	Licitação	(64) 3431-2597	solvedistriduidora@gmail.com

33.935.894/0001-60 CORREA COMERCIO DE PRODUTOS PARA ESCRITORIO EIRELI

R\$ 800,00

Marca: LIBELL

Fabricante: LIBELL

Modelo: LIBELL

Descrição: BEBEDOURO ÁGUA GARRAFAO, MATERIAL AÇO GALVANIZADO, TIPO ELÉTRICO DE COLUNA, ACABAMENTO EXTERNO PINTURA EPOXI PÓ, CAPACIDADE 20 L, VOLTAGEM 220 V, COR BRANCA, CARACTERÍSTICAS ADICIONAIS GÁS R 134 A, 2 TORNEIRAS. PAINEL FRONTAL EMPLÁSTI

Estado:	Cidade:	Endereço:	Telefone:	Email:
DF	Brasília	Q SRIA QI 7 CL LT 11/17 BLOCO B SALA, 103	(61) 3046-6997	correacomercial@gmail.com



Relatório gerado no dia 05/08/2023 12:50:00 (IP: 206.42.50.25)

Código Validação: DLImfL2O8Pwh5qQPSfZkNAJ9LQFckDAes4RvR9azWWUqHU8nPtm6WA%3d%3d

http://www.bancodeprecos.com.br/CertificadoAutenticidade?token=DLImfL2O8Pwh5qQPSfZkNAJ9LQFckDAes4RvR9azWWUqHU8nPtm6WA%253d%253d



CNPJ	Razão Social do Fornecedor	Valor da Proposta Final			
45.149.571/0001-20	YRLEI BARBOSA DA SILVA 02198418100 Marca: KARINA Fabricante: KARINA Modelo: K10 Descrição: Fornece água Gelada e Natural; Gabinete com aço inoxidável com tampa e base injetados; Controle manual de temperatura; CFC Free - Gás R 134A; Reservatório em material polietileno atóxico Serpentina externa, não fica em contato com a água; Não enferruja; Alça de transporte para facilitar o manuseio. Capacidade de Armazenamento 3 Litros	R\$ 809,00			
Estado: GO	Cidade: Águas Lindas de Goiás	Endereço: 1A RUA QUADRA 1, 1C	Telefone: (61) 9840-0946	Email: yrlei-live.com@live.com	
23.879.002/0001-06	DISAC COMERCIAL E SERVICOS EIRELI Marca: KARINA Fabricante: KARINA Modelo: K10 Descrição: Mesa Áudio / Vídeo Tipo Entrada: Conectores Xlr E P10 , Equalização: 3 Vias Com Varredura De Frequência , Controle Ganho: 18 DB, Características Adicionais: 8 Sub-Masters E 2 Masters , Quantidade Canais: 24 UN, Tensão Alimentação: 110/220 V, Acessórios: 6 Saídas Pré-Fader E 2 Pós-Fader	R\$ 1.040,00			
Estado: DF	Cidade: Brasília	Endereço: R 4C CHACARA 2 , LOTE 17A, SALA 01, S/N	Telefone: (61) 3222-7661	Email: contato@disac-empresendimentos.com.br	
46.191.449/0001-85	CARLA CRISTINE VASCONCELOS ABIRACHED 22440503860 Marca: KARINA Fabricante: KARINA BEBEDOUROS Modelo: MODELO K10 Descrição: Bebedouro de água garrafão, material: plástico abs e chapa aço inoxidável, tipo: elétrico de coluna, capacidade:20 l, voltagem: 220 v, características adicionais: baixo consumo energia, termostato regulável	R\$ 1.757,25			
Estado: SP	Cidade: Taubaté	Endereço: PRACA GENERAL JULIO MARCONDES SALGADO, 146	Telefone: (12) 9133-9450	Email: cargento79@gmail.com	
33.912.048/0001-25	VANDERLI RIBEIRO SOARES Marca: karina Fabricante: karina Bebedouros Modelo: k10 Descrição: Bebedouro de água garrafão, material: plástico abs e chapa aço inoxidável, tipo: elétrico de coluna, capacidade:20 l, voltagem: 220 v, características adicionais: baixo consumo energia, termostato regulável Fornece água Gelada e Natural; Gabinete com aço inoxidável com tampa e base injetados; Controle manual de temperatura; CFC Free - Gás R 134A; Reservatório em material polietileno atóxico Serpentina externa, não fica em contato com a água; Não enferruja; Alça de transporte para facilitar o manuseio. Capacidade de Armazenamento 3 Litros	R\$ 1.775,00			
Endereço:					
24.938.227/0001-40	COMERCIAL JSM PRODUTOS AGROPECUARIOS EIRELI Marca: LIBELL Fabricante: LIBELL Modelo: LIBELL Descrição: Bebedouro de água garrafão, material: plástico abs e chapa aço inoxidável, tipo: elétrico de coluna, capacidade:20 l, voltagem: 220 v, características adicionais: baixo consumo energia, termostato regulável MARCA: LIBELL	R\$ 2.000,00			
Estado: DF	Cidade: Brasília	Endereço: A ADE QUADRA 1 CONJUNTO C LOTE, 15	Nome de Contato: João da Silva Mendonça	Telefone: (61) 3561-4247	Email: agrorecanto@gmail.com
11.223.241/0001-16	TOP COMMERCE LTDA Marca: libel Fabricante: libel Modelo: Bebedouro de água garrafão Descrição: Bebedouro de água garrafão, material: plástico abs e chapa aço inoxidável, tipo: elétrico de coluna, capacidade:20 l, voltagem: 220 v, características adicionais: baixo consumo energia, termostato regulável	R\$ 2.000,00			
Estado: PA	Cidade: Tucuruí	Endereço: R RAIMUNDO VERIDIANO CARDOSO, 96	Nome de Contato: Reginaldo Medeiros Júnior	Telefone: (94) 3787-2453	Email: contratos.jk@gmail.com
Preço (Compras Governamentais) 2: Média Saneada das Propostas Finais (TCU)		R\$ 731,50			
Inc. I Art. 5º da IN 65 de 07 de Julho de 2021					



Órgão: FUNDO MUNICIPAL DE EDUCAÇÃO DE PAUDALHO

Objeto: Contratação De Empresa Para o Fornecimento Parcelado de Refrigerador, Freezer, Fogão Industrial, Bebedouro E Purificador De Água Destinado Para As Unidades Escolares e Secretaria Municipal de Educação do Município De Paudalho-PE.

Descrição: Bebedouro Água Garrafão - Bebedouro Água Garrafão Material: Aço Galvanizado , Acabamento Externo: Pintura Epoxi Pó , Capacidade: 20 L, Cor: Branca , Tipo: Elétrico De Coluna , Características Adicionais: Gás R 134 A, 2 Torneiras. Pannel Frontal Em Plásti , Voltagem: 220

CatMat: 401656 - BEBEDOURO ÁGUA GARRAFÃO

Data: 09/02/2023 09:00

Modalidade: Pregão Eletrônico

SRP: NÃO

Identificação: N°Pregão:72023 / UAS6927855

Lote/Item: /5

Ata: Link Ata

Adjudicação: 09/02/2023 13:34

Homologação: 10/02/2023 14:05

Fonte: www.comprasgovernamentais.gov.br

Quantidade: 6

Unidade: Unidade

UF: PE



CNPJ	Razão Social do Fornecedor	Valor da Proposta Final
33.671.275/0001-06 *VENÇEDOR*	LICICOM NEGOCIOS EMPRESARIAIS LTDA Marca: LIBELL Fabricante: LIBELL Modelo: MASTER Descrição: Bebedouro Água Garrafão - Bebedouro Água Garrafão Material: Aço Galvanizado , Acabamento Externo: Pintura Epoxi Pó , Capacidade: 20 L, Cor: Branca , Tipo: Elétrico De Coluna , Características Adicionais: Gás R 134 A, 2 Torneiras. Pannel Frontal Em Plásti , Voltagem: 220	R\$ 660,00
08.980.197/0001-84	J GOMES DA SILVA MAGAZINE Marca: ESMALTEC Fabricante: ESMALTEC Modelo: ESMALTEC Descrição: Bebedouro Água Garrafão Material: Aço Galvanizado , Acabamento Externo: Pintura Epoxi Pó , Capacidade: 20 L, Cor: Branca , Tipo: Elétrico De Coluna , Características Adicionais: Gás R 134 A, 2 Torneiras. Pannel Frontal Em Plásti , Voltagem: 220	R\$ 700,00
32.972.023/0001-54	MAYAS COMERCIAL DE PRODUTOS E SERVICOS EIRELI Marca: LIBELL Fabricante: LIBELL Modelo: LIBELL Descrição: BEBEDOURO ÁGUA GARRAFÃO, MATERIAL AÇO GALVANIZADO, TIPO ELÉTRICO DE COLUNA, ACABAMENTO EXTERNO PINTURA EPOXI PÓ, CAPACIDADE 20 L, VOLTAGEM 220 V, COR BRANCA, CARACTERÍSTICAS ADICIONAIS GÁS R 134 A, 2 TORNEIRAS, PAINEL FRONTAL EMPLÁST I	R\$ 716,67
20.795.155/0001-79	INFANTARIA COMERCIAL EIRELI Marca: libell Fabricante: libell Modelo: master Descrição: BEBEDOURO ELÉTRICO, TIPO COLUNA, PARA GARRAFÃO DE 20 LITROS, COM AS SEGUINTEES ESPECIFICAÇÕES E CARACTERÍSTICAS TÉCNICAS MÍNIMAS: 1) TIPO COLUNA; 2) PARA USO COM GARRAFÃO DE 20 LITROS; 3) COM DOIS DISPOSITIVOS PARA SERVIREM, CADA UM, ÁGUA GELADA E NATURAL, EM FORMA DE TORNEIRAS EXTERNAS ACIONADAS POR PRESSÃO OU DISPOSITIVO EMBUTIDO ACIONADO POR PRESSÃO; 4) COM CAPACIDADE DE REFRIGERAÇÃO MÍNIMA DE ÁGUA GELADA DE 3,5 LITROS POR HORA (3,5 L/H), EM TEMPERATURA AMBIENTE; 5) BANDEJA PINGADEIRA DE ÁGUA REMOVÍVEL PARA LIMPEZA; 6) TERMOSTATO PARA REGULAGEM DE TEMPERATURA ENTRE 5 E 15C; 7) SISTEMA DE REFRIGERAÇÃO COM GÁS ECOLÓGICO, TIPO 134A OU SIMILAR; 8) VOLTAGEM: 110 VOLTS OU BIVOLT (110 / 220 V); 9) REFRIGERAÇÃO POR COMPRESSOR; 10) ACABAMENTO EM POLIESTILENO DE ALTO IMPACTO OU INOX; 11) PÉS ANTIDERRAPANTES. 12) ETIQUETA NACIONAL DE CONSERVAÇÃO DE ENERGIA, EMITIDA PELO INMETRO, COM CLASSIFICAÇÃO A . 13) COM FURADOR DE GALÃO.	R\$ 777,83





CNPJ	Razão Social do Fornecedor	Valor da Proposta Final
41.623.742/0001-50	CARLOS ALEXANDRE GOMES CAMPOS	R\$ 780,00
<p>Marca: ESMALTEC            Fabricante: ESMALTEC            Modelo: TIPO COLUNA            Descrição: BEBEDOURO ELÉTRICO, TIPO COLUNA, PARA GARRAFÃO DE 20 LITROS, COM AS SEGUINTEES ESPECIFICAÇÕES E CARACTERÍSTICAS TÉCNICAS MÍNIMAS: 1) TIPO COLUNA; 2) PARA USO COM GARRAFÃO DE 20 LITROS; 3) COM DOIS DISPOSITIVOS PARA SERVIREM, CADA UM, ÁGUA GELADA E NATURAL, EM FORMA DE TORNEIRAS EXTERNAS ACIONADAS POR PRESSÃO OU DISPOSITIVO EMBUTIDO ACIONADO POR PRESSÃO; 4) COM CAPACIDADE DE REFRIGERAÇÃO MÍNIMA DE ÁGUA GELADA DE 3,5 LITROS POR HORA (3,5 L/H), EM TEMPERATURA AMBIENTE; 5) BANDEJA PINGADEIRA DE ÁGUA REMOVÍVEL PARA LIMPEZA; 6) TERMOSTATO PARA REGULAGEM DE TEMPERATURA ENTRE 5 E 15°C; 7) SISTEMA DE REFRIGERAÇÃO COM GÁS ECOLÓGICO, TIPO 134A OU SIMILAR; 8) VOLTAGEM: 110 VOLTS OU BIVOLT (110 / 220 V); 9) REFRIGERAÇÃO POR COMPRESSOR; 10) ACABAMENTO EM POLIESTILENO DE ALTO IMPACTO OU INOX; 11) PÉS ANTIDERRAPANTES. 12) ETIQUETA NACIONAL DE CONSERVAÇÃO DE ENERGIA, EMITIDA PELO INMETRO, COM CLASSIFICAÇÃO A . 13) COM FURADOR DE GALÃO</p>		
Estado: PE	Cidade: Recife	Endereço: R CLOVIS AVILA, 70
		Telefone: (81) 9765-3084
		Email: cagcsolucoes@gmail.com

**Preço (Compras Governamentais) 3: Média Saneada das Propostas Finais (TCU)** R\$ 759,08  
 Inc. I Art. 5º da IN 65 de 07 de Julho de 2021

<b>Órgão:</b> PREFEITURA MUNICIPAL DE PAULO AFONSO	<b>Data:</b> 26/01/2023 09:00
<b>Objeto:</b> Aquisição de bebedouros para as unidades escolares da rede municipal de ensino..	<b>Modalidade:</b> Pregão Eletrônico
<b>Descrição:</b> Bebedouro Água Garrafão - Bebedouro Água Garrafão Material: Aço Galvanizado , Acabamento Externo: Pintura Epoxi Pó , Capacidade: 20 L, Cor: Branca , Tipo: Elétrico De Coluna , Características Adicionais: Gás R 134 A, 2 Torneiras. Painel Frontal Em Plásti , Voltagem: 220	<b>SRP:</b> NÃO
<b>CatMat:</b> 401656 - BEBEDOURO ÁGUA GARRAFÃO	<b>Identificação:</b> NºPregão:112023 / UASG:983781
	<b>Lote/Item:</b> 1/2
	<b>Ata:</b> <a href="#">Link Ata</a>
	<b>Fonte:</b> www.comprasgovernamentais.gov.br
	<b>Quantidade:</b> 20
	<b>Unidade:</b> Unidade
	<b>UF:</b> BA

CNPJ	Razão Social do Fornecedor	Valor da Proposta Final
42.343.998/0001-77	XM CONSTRUCOES EIRELI	R\$ 613,75
*VENÇEDOR*		
<p>Marca: LIBELL            Fabricante: LIBELL            Modelo: MASTER CGA            Descrição: BEBEDOURO DE COLUNA COM COMPRESSOR PARA GALÃO DE 20L Master CGA LIBELL 220 V</p>		
Estado: DF	Cidade: Brasília	Endereço: QUADRA 03 CONJUNTO 3A LOTE, 47
		Nome de Contato: Edson
		Telefone: (61) 99921-8549
		Email: edsonvilas2009@hotmail.com
10.710.394/0001-25	M M X EMPREENDIMENTOS E SERVICOS EIRELI	R\$ 617,50
<p>Marca: Master 220 Volt            Fabricante: LIBELL            Modelo: GCA            Descrição: Bebedouro refrigerado de coluna; água natural e gelada, acomoda garrafão de 10 a 20 litros 220</p>		
Estado: BA	Cidade: Itabuna	Endereço: AV FELIX MENDONCA, 289
		Telefone: (73) 8116-8105
		Email: empreend.mmx@gmail.com



CNPJ Razão Social do Fornecedor Valor da Proposta Final



37.350.835/0001-81 2 L COMERCIAL EIRELI R\$ 624,50

Marca: KARINA  
Fabricante: KARINA  
Modelo: BEBEDOURO

Descrição: Bebedouro refrigerado de coluna; água natural e gelada, acomoda garrafão de 10 a 20 litros. Segurança e qualidade garantida pelo Inmetro. Gás R134a; Inofensivo à camada de ozônio. Gabinete em plástico injetado e chapa eletrozincadador branco, totalmente desmontável, reservatório de água com serpentina externa; torneiras de grande vazão; Termostato regulável; Selo PROCEL classificação A; sistema de refrigeração balanceada; Amperagem: 127 v/1,5ª. Potência: 127 v/105 w. Garantia mínima de 12 meses. Voltagem: 220 Volts

Estado:	Cidade:	Endereço:	Nome de Contato:	Telefone:	Email:
GO	Goiânia	AV PERIMETRAL, 4712	Leonardo	(62) 98247-6594	compras2lcomercial@outlook.com

11.094.173/0001-32 OFFICE DO BRASIL IMPORTACAO E EXPORTACAO EIRELI R\$ 624,56

Marca: Karina  
Fabricante: Karina  
Modelo: K20

Descrição: Bebedouro Água Garrafão - Bebedouro Água Garrafão Material: Aço Galvanizado , Acabamento Externo: Pintura Epoxi Pó , Capacidade: 20 L, Cor: Branca , Tipo: Elétrico De Coluna , Características Adicionais: Gás R 134 A, 2 Torneiras. Painel Frontal Em Plásti , Voltagem: 220

Estado:	Cidade:	Endereço:	Nome de Contato:	Telefone:	Email:
SP	São Paulo	R VICENTE SOARES DA COSTA, 132	Ricardo	(11) 3932-3186	officedobrasil@uol.com.br

16.602.451/0001-39 PRIME COMERCIAL LTDA R\$ 642,85

Marca: LIBELL  
Fabricante: AKIELETRO  
Modelo: MASTER BRANCO

Descrição: Bebedouro refrigerado de coluna; água natural e gelada, acomoda garrafão de 10 a 20 litros. Segurança e qualidade garantida pelo Inmetro. Gás R134a; Inofensivo à camada de ozônio. Gabinete em plástico injetado e chapa eletrozincadador branco, totalmente desmontável, reservatório de água com serpentina externa; torneiras de grande vazão; Termostato regulável; Selo PROCEL classificação A; sistema de refrigeração balanceada; Amperagem: 127 v/1,5ª. Potência: 127 v/105 w. Garantia mínima de 12 meses. Voltagem: 127 Volts"

Estado:	Cidade:	Endereço:	Nome de Contato:	Telefone:	Email:
GO	Goiânia	10AV C 171, 1191	EMANUELA	(62) 3286-8850	prime@primeltda.com.br

36.045.363/0001-90 SORELLE COMERCIO ELETROS E EQUIPAMENTOS LTDA R\$ 653,50

Marca: LIBELL  
Fabricante: AKIELETRO  
Modelo: MASTER CGA 220 V

Descrição: Bebedouro Água Garrafão - Bebedouro Água Garrafão Material: Aço Galvanizado , Acabamento Externo: Pintura Epoxi Pó , Capacidade: 20 L, Cor: Branca , Tipo: Elétrico De Coluna , Características Adicionais: Gás R 134 A, 2 Torneiras. Painel Frontal Em Plásti , Voltagem: 220

Estado:	Cidade:	Endereço:	Nome de Contato:	Telefone:	Email:
BA	Salvador	R BOA VISTA DE BROTAS, 35	MARCOS	(71) 99915-5056	sorellecomequipamentos@gmail.com

31.669.124/0001-98 LS REFRIGERACAO EIRELI R\$ 653,50

Marca: KARINA  
Fabricante: KARINA  
Modelo: Rubi / K-20

Descrição: Bebedouro refrigerado de coluna; água natural e gelada, acomoda garrafão de 10 a 20 litros. Segurança e qualidade garantida pelo Inmetro. Gás R134a; Inofensivo à camada de ozônio. Gabinete em plástico injetado e chapa eletrozincadador branco, totalmente desmontável, reservatório de água com serpentina externa; torneiras de grande vazão; Termostato regulável; Selo PROCEL classificação A; sistema de

Estado:	Cidade:	Endereço:	Nome de Contato:	Telefone:	Email:
SC	Lages	R ORLANDO RIBEIRO SCHMIDT, 100	LUIZ	(49) 3224-3031	licitacao.lrefrigeracao@gmail.com

10.849.617/0001-30 LIVRARIA E PAPELARIA RENASCER LTDA R\$ 660,00

Marca: KARINA  
Fabricante: KARINA  
Modelo: KARINA

Descrição: Bebedouro Água Garrafão Material: Aço Galvanizado , Acabamento Externo: Pintura Epoxi Pó , Capacidade: 20 L, Cor: Branca , Tipo: Elétrico De Coluna , Características Adicionais: Gás R 134 A, 2 Torneiras. Painel Frontal Em Plásti , Voltagem: 220

Estado:	Cidade:	Endereço:	Nome de Contato:	Telefone:	Email:
SE	Aracaju	R DIVINA PASTORA, 607	MARTHA	(79) 3211-2455	papelariarenascer1@hotmail.com





CNPJ	Razão Social do Fornecedor	Valor da Proposta Final			
21.476.592/0001-92	ALANE DE MELO	R\$ 688,80			
Marca: KARINA Fabricante: KARINA Modelo: BEBDOURO COLUNA Descrição: BEBEDOURO REFRIGERADO DE COLUNA; ÁGUA NATURAL E GELADA, ACOMODA GARRAFÃO DE 10 A 20 LITROS. SEGURANÇA E QUALIDADE GARANTIDA PELO INMETRO. GÁS R134A: INOFENSIVO À CAMADA DE OZÔNIO. GABINETE EM PLÁSTICO INJETADO E CHAPA ELETROZINCADADOR BRANCO, TOTALMENTE DESMONTÁVEL, RESERVATÓRIO DE ÁGUA COM SERPENTINA EXTERNA; TORNEIRAS DE GRANDE VAZÃO; TERMOSTATO REGULÁVEL; SELO PROCEL CLASSIFICAÇÃO A; SISTEMA DE REFRIGERAÇÃO BALANCEADA; AMPERAGEM: 127 V/1,5ª. POTÊNCIA: 127 V/105 W. GARANTIA MÍNIMA DE 12 MESES. VOLTAGEM: 220 VOLTS					
Estado: BA	Cidade: Paulo Afonso	Endereço: AV DA MACONARIA, 84	Telefone: (75) 3281-9612	Email: ricont_pa@hotmail.com	
45.769.285/0001-68	REDNOV FERRAMENTAS LTDA.	R\$ 699,50			
Marca: LIBELL Fabricante: LIBELL Modelo: LIBELL Descrição: Bebedouro refrigerado de coluna; água natural e gelada, acomoda garrafão de 10 a 20 litros. Segurança e qualidade garantida pelo Inmetro. Gás R134a: Inofensivo à camada de ozônio. Gabinete em plástico injetado e chapa eletrozincadador branco, totalmente desmontável, reservatório de água com serpentina externa; torneiras de grande vazão; Termostato regulável; Selo PROCEL classificação A; sistema de refrigeração balanceada; Amperagem: 127 v/1,5ª. Potência: 127 v/105 w. Garantia mínima de 12 meses.					
Estado: SC	Cidade: Blumenau	Endereço: R BERTA METTE, 149	Telefone: (47) 9268-7675	Email: rednov@rednov.com.br	
05.252.483/0001-35	OFFICE VENDAS EIRELI	R\$ 740,00			
Marca: LIBELL Fabricante: AKI ELETRO Modelo: MASTER BRANCO Descrição: Bebedouro refrigerado de coluna; água natural e gelada, acomoda garrafão de 10 a 20 litros. Segurança e qualidade garantida pelo Inmetro. Gás R134a: Inofensivo à camada de ozônio. Gabinete em plástico injetado e chapa eletrozincadador branco, totalmente desmontável, reservatório de água com serpentina externa; torneiras de grande vazão; Termostato regulável; Selo PROCEL classificação A; sistema de refrigeração balanceada; Amperagem: 127 v/1,5ª. Potência: 127 v/105 w. Garantia mínima de 12 meses. Voltagem: 220 Volts. (SEM INSTALAÇÃO)					
Estado: GO	Cidade: Goiânia	Endereço: R 134, 155	Nome de Contato: Osmar	Telefone: (62) 3087-3848	Email: office@officevendas.com
20.795.155/0001-79	INFANTARIA COMERCIAL EIRELI	R\$ 747,00			
Marca: Libell Fabricante: Libell Modelo: Master Descrição: Bebedouro refrigerado de coluna; água natural e gelada, acomoda garrafão de 10 a 20 litros. Segurança e qualidade garantida pelo Inmetro. Gás R134a: Inofensivo à camada de ozônio. Gabinete em plástico injetado e chapa eletrozincadador branco, totalmente desmontável, reservatório de água com serpentina externa; torneiras de grande vazão; Termostato regulável; Selo PROCEL classificação A; sistema de refrigeração balanceada; Amperagem: 127 v/1,5ª. Potência: 127 v/105 w. Garantia mínima de 12 meses. Voltagem: 220 Volts					
Estado: SC	Cidade: Blumenau	Endereço: R IRMGARD CARL, 125	Nome de Contato: ALISSON	Telefone: (47) 3037-1021	Email: infantaria@infantariacomercial.com.br
07.999.951/0001-65	F.I. COMERCIO EM GERAL EIRELI	R\$ 750,00			
Marca: ESMALTEC EGC35B Fabricante: ESMALTEC EGC35B Modelo: ESMALTEC EGC35B Descrição: Bebedouro refrigerado de coluna; água natural e gelada, acomoda garrafão de 10 a 20 litros. Segurança e qualidade garantida pelo Inmetro. Gás R134a: Inofensivo à camada de ozônio. Gabinete em plástico injetado e chapa eletrozincadador branco, totalmente desmontável, reservatório de água com serpentina externa; torneiras de grande vazão; Termostato regulável; Selo PROCEL classificação A; sistema de refrigeração balanceada; Amperagem: 127 v/1,5ª. Potência: 127 v/105 w. Garantia mínima de 12 meses. Voltagem: 220 Volts					
Estado: SE	Cidade: Aracaju	Endereço: R HERILDO BRITO, 287	Nome de Contato: Farad	Telefone: (79) 3222-5186	Email: ficomercio@gmail.com



CNPJ Razão Social do Fornecedor Valor da Proposta Final  
46.682.874/0001-77 ESCOLA E CIA DISTRIBUIDORA DE PRODUTOS ESCOLARES LTDA R\$ 799,00



Marca: Libell  
Fabricante: Libell  
Modelo: Master CGA

Descrição:

Bebedouro refrigerado de coluna, água natural e gelada, acomoda garrafão de 10 a 20 litros. Segurança e qualidade garantida pelo Inmetro. Gás R134a. Inofensivo à camada de ozônio. Gabinete em plástico injetado e chapa eletrozincada cor branca, totalmente desmontável, reservatório de água com serpentina externa, torneiras de grande vazão; Termostato regulável; Selo PROCEL classificação A; sistema de refrigeração balanceada; Amperagem: 127v/1,5°. Potência: 127 v/105 w. Garantia mínima de 12 meses. Voltagem: 220 Volts.

Estado: Cidade: Endereço: Telefone: Email:  
BA Feira de Santana R 1 DE MAIO, 228 (75) 9194-0009 contato@escolaecia.com.br

10.746.558/0001-74 ELEMITSA GOMES DINAS R\$ 800,00

Marca: KARINA  
Fabricante: KARINA  
Modelo: LINHA RUBY

Descrição: Bebedouro refrigerado de coluna, água natural e gelada, acomoda garrafão de 10 a 20 litros. Segurança e qualidade garantida pelo Inmetro. Gás R134a. Inofensivo à camada de ozônio. Gabinete em plástico injetado e chapa eletrozincada cor branca, totalmente desmontável, reservatório de água com serpentina externa; torneiras de grande vazão; Termostato regulável; Selo PROCEL classificação A; sistema de refrigeração balanceada; Amperagem: 127 v/1,5°. Potência: 127 v/105 w. Garantia mínima de 12 meses. Voltagem: 220 Volts.

Estado: Cidade: Endereço: Telefone: Email:  
BA Paulo Afonso R SAO FRANCISCO, 140 (75) 3281-4278 escobil@hotmail.com

09.263.279/0001-70 AUGUSTO CESAR MAKOUL GASPERIN R\$ 920,00

Marca: ESMALTEC  
Fabricante: ESMALTEC  
Modelo: EGC35

Descrição: Bebedouro Água Garrafão - Bebedouro Água Garrafão Material: Aço Galvanizado, Acabamento Externo: Pintura Epoxi Pó, Capacidade: 20 L, Cor: Branca, Tipo: Elétrico De Coluna, Características Adicionais: Gás R 134 A, 2 Torneiras. Pannel Frontal Em Plásti, Voltagem: 220

Estado: Cidade: Endereço: Nome de Contato: Telefone: Email:  
PR Curitiba R FERNANDES DE BARROS, 525 Augusto (41) 3026-3182 atendimento.gmtp@gmail.com

20.008.831/0001-17 VIVA DISTRIBUIDORA DE PRODUTOS EIRELI R\$ 920,00

Marca: BEGEL  
Fabricante: BEGEL  
Modelo: STILLEMMASTER

Descrição: Bebedouro refrigerado de coluna, água natural e gelada, acomoda garrafão de 10 a 20 litros. Segurança e qualidade garantida pelo Inmetro. Gás R134a. Inofensivo à camada de ozônio. Gabinete em plástico injetado e chapa eletrozincada cor branca, totalmente desmontável, reservatório de água com serpentina externa; torneiras de grande vazão; Termostato regulável; Selo PROCEL classificação A; sistema de refrigeração balanceada; Amperagem: 127 v/1,5°. Potência: 127 v/105 w. Garantia mínima de 12 meses. Voltagem: 220 Volts

Estado: Cidade: Endereço: Nome de Contato: Telefone: Email:  
PE Garanhuns AV A, S/N SILVANDRO (81) 9746-5059/ (87) 3762-0445 viva\_distribuidora@hotmail.com

38.182.923/0001-84 JR DISTRIBUIDORA DE PRODUTOS MED HOSPITALARES LTDA R\$ 985,00

Marca: IBBL  
Fabricante: IBBL  
Modelo: GFN2000 127/60HZ BRANCO

Descrição: Bebedouro Água Garrafão Material: Aço Galvanizado, Acabamento Externo: Pintura Epoxi Pó, Capacidade: 20 L, Cor: Branca, Tipo: Elétrico De Coluna, Características Adicionais: Gás R 134 A, 2 Torneiras. Pannel Frontal Em Plásti, Voltagem: 220

Estado: Cidade: Endereço: Telefone: Email:  
GO Goiânia R BERNARDO GUIMARAES, 226 (62) 3100-8636 jrhospitalaradm@gmail.com

39.332.025/0001-28 VELOX CONSULTORIA E MAGAZINE LTDA R\$ 990,00

Marca: LIBELL  
Fabricante: LIBELL  
Modelo: LIBELL MASTER CGA

Descrição: Gabinete sem emendas. Gabinete em aço eletrozincado kromanox e branco o que permite mais vida útil ao produto; Tampa, aparador de copos, base do aparador de copos e separador de água em polipropileno; Conexões hidráulicas internas atóxicas; Sistema de voltagem Refrigeração por compressor hermético Potência: 154W Voltagem: 127V ou 220V, Consumo médio 127V – 24,80 kwh/mês 220V – 23,07 kwh/mês Reservatório de água gelada; 2,0 l/h Capacidade de resfriamento: 2,8 l/h (ambientes a 25°C) Disponível nas cores: Branco Torneiras em plástico ABS de maior resistência; Termostato fixo externo para ajuste de temperatura entre 4 e 15°C, com sete níveis de temperatura; Reservatório de água em plástico atóxico tendo a possibilidade de ser produzido em alumínio com pintura alimentícia (atóxica) Branca, Kromanox e Inox

Estado: Cidade: Endereço: Telefone: Email:  
GO Goiânia R INHUMAS, 48 (62) 8597-0310 companyassessoria.cont@gmail.com





CNPJ	Razão Social do Fornecedor	Valor da Proposta Final
26.697.721/0001-96	LUCINEIDE DE SOUSA CARVALHO Marca: LIBELL - LIBELL ELET Fabricante: LIBELL - LIBELL ELETRODOMESTICOS LTDA Modelo: MASTER BRANCO 220V, NACIONAL, GARANTIA 12 MESES Descrição: Bebedouro refrigerado de coluna; água natural e gelada, acomoda garrafão de 10 a 20 litros. Segurança e qualidade garantida pelo Inmetro. Gás R134a; Inofensivo à camada de ozônio. Gabinete em plástico injetado e chapa eletrozincadacor branco, totalmente desmontável, reservatório de água com serpentina externa; torneiras de grande vazão; Termostato regulável; Selo PROCEL classificação A; sistema de refrigeração balanceada; Amperagem: 127 v/1,5ª. Potência: 127 v/105 w. Garantia mínima de 12 meses. Voltagem: 220 Volts UND 20 R\$ 1.052,19 R\$ 21.043,80 MASTER BRANCO 220V, NACIONAL, GARANTIA 12 MESES LIBELL - LIBELL ELETRODOMESTICOS LTDA Estado: PI    Cidade: São Raimundo Nonato    Endereço: RUA DR LUIZ PAIXAO, 401    Nome de Contato: LUCINEIDE    Telefone: (89) 98146-3424    Email: alsdistribuidora@outlook.com.br	R\$ 1.052,19
45.822.564/0001-48	MENDELI BOMBAS E EQUIPAMENTOS LTDA Marca: LIBELL Fabricante: LIBELL Modelo: MASTER CGA Descrição: *Bebedouro refrigerado de coluna; água natural e gelada, acomoda garrafão de 10 a 20 litros. Segurança e qualidade garantida pelo Inmetro. Gás R134a; Inofensivo à camada de ozônio. Gabinete em plástico injetado e chapa eletrozincadacor branco, totalmente desmontável, reservatório de água com serpentina externa; torneiras de grande vazão; Termostato regulável; Selo PROCEL classificação A; sistema de refrigeração balanceada; Amperagem: 127 v/1,5ª. Potência: 127 v/105 w. Garantia mínima de 12 meses. Voltagem: 220 Volts.* Estado: ES    Cidade: Serra    Endereço: R. DOS CURIANGOS, 144    Nome de Contato: MENDELI BOMBAS    Telefone: (27) 3102-0030    Email: comercial@mendeli.com.br	R\$ 2.000,00
21.786.858/0001-01	VILLAS COMERCIAL EIRELI Marca: ESMALTEC EGC35B Fabricante: ESMALTEC EGC35B Modelo: ESMALTEC EGC35B Descrição: ESPECIFICACOES CONFORME TERMO DE REFERENCIA; PRAZO DE ENTREGA E VALIDADE DA PROPOSTA CONFORME EDITAL Estado: BA    Cidade: Lauro de Freitas    Endereço: AVENIDA LUIZ TARQUINIO PONTES, 1754    Nome de Contato: Maria    Telefone: (71) 3627-3675    Email: villascomercialLeireli@gmail.com	R\$ 2.115,00
33.518.624/0001-54	TECHNAV SOLUCOES EM EQUIPAMENTO E COMERCIO ATACADISTA E VAREJISTA EIRELI Marca: IBBL Fabricante: IBBL Modelo: IBBL Descrição: Bebedouro Galão IBBL Coluna GFN2000, Natural e Gelada O Bebedouro GFN 2000 se adapta a qualquer ambiente sem precisar de apoio ou ponto de água. Ideal para escritórios e consumidores que fazem questão de tomar água mineral, esse produto IBBL comporta galões de 10 ou 20 litros e oferece água em temperatura natural ou gelada, além de ter baixo consumo de energia e nanotecnologia contra a proliferação de micro-organismos. ESPECIFICAÇÕES TÉCNICAS Consumo 12,2 KHZ Cor Branco Dimensões do Produto 320 x 980 x 330 MM Capacidade em Litros 20 Lts Gás Refrigerante R-134A Peso do produto 12,8 KG Pés Antiderrapantes Sim Potência 90 W Garantia do Fabricante 12 Meses Termostato Regulável Externo Sim RECURSOS Água filtrada sem energia Sim Água Gelada Sim Agua Natural Sim Ambientes internos e externos Sim Serpentina Externa Sim Acomoda Garrafão 10 e 20 LTS Torneira Up & Down Sim INFORMAÇÕES TÉCNICAS Procedência 5-Nacional, conteúdo Imp. inferior 40% NCM 84186931 GTIN 7898002564032 Tipo Cod. GTIN EAN13 Tipo GTIN EAN13 Estado: RJ    Cidade: Rio de Janeiro    Endereço: R 30 AVN CEZARIO DE MELO, 00224    Telefone: (21) 3377-7718	R\$ 2.318,55
Preço (Compras Governamentais) 4: Média Saneada das Propostas Finais (TCU) Inc. I Art. 5º da IN 65 de 07 de Julho de 2021		R\$ 689,00



Órgão: UNIVERSIDADE FEDERAL DE RONDONÓPOLIS

Data: 25/10/2022 09:00

Objeto: Aquisição de equipamentos de refrigeração, eletrodoméstico e eletroeletrônicos para atender demandas da Universidade Federal de Rondonópolis, conforme condições, quantidades e exigências estabelecidas no Edital do Pregão Eletrônico 011/2022 e seus anexos..

Modalidade: Pregão Eletrônico

SRP: NÃO

Identificação: NºPregão:112022 / UASG:156677

Lote/Item: /1

Ata: Link Ata

Fonte: www.comprasgovernamentais.gov.br

Quantidade: 2

Unidade: Unidade

UF: MT



Descrição: Bebedouro Água Garrafão - Bebedouro Água Garrafão Material: Aço Galvanizado , Acabamento Externo: Pintura Epoxi Pó , Capacidade: 20 L, Cor: Branca , Tipo: Elétrico De Coluna , Características Adicionais: Gás R 134 A, 2 Torneiras. Pannel Frontal Em Plásti , Voltagem: 220

CatMat: 401656 - BEBEDOURO ÁGUA GARRAFÃO

CNPJ	Razão Social do Fornecedor	Valor da Proposta Final			
42.262.411/0001-03 *VENCEDOR*	ARGOS LTDA	R\$ 678,00			
Marca: LIBELL Fabricante: LIBELL Modelo: MASTER BRANCO Descrição: BEBEDOURO ÁGUA GARRAFÃO Material: Aço Galvanizado Acabamento Externo: Pintado Capacidade: 20 L Cor: Branca Tipo: Elétrico De Coluna Características Adicionais: 2 Torneiras,Serpentina Externa,Pés Antiderrapantes Voltagem: 110 V					
Estado: SC	Cidade: Blumenau	Endereço: R DOUTOR FRITZ MUELLER, 944	Nome de Contato: HUGO	Telefone: (47) 3057-3930	Email: contato@portaldasatas.com.br

45.149.571/0001-20 YRLEI BARBOSA DA SILVA 02198418100 R\$ 700,00

Marca: LIBELL  
Fabricante: LIBELL  
Modelo: CGA

Descrição: ebedouro de Água Libell Master – Branco A tradição da qualidade Libell. O Bebedouro Master CGA foi o primeiro produto a ser fabricado pela Libell e trouxe ao mercado a inovação e a modernidade que o consumidor queria. Seu sistema de refrigeração por compressor gela a água de 4 a 15°C, variação essa que pode ser regulada pelo termostato localizado na parte lateral do bebedouro. Código do produto: 127V-50010005 / 220V-50010004 Faça uma cotação Características Gabinete sem emendas. Gabinete em aço eletrozincado kromanox e branco o que permite mais vida útil ao produto; Tampa, aparador de copos, base do aparador de copos e separador de água em polipropileno; Conexões hidráulicas internas atóxicas; Torneiras em plástico ABS de maior resistência; Termostato fixo externo para ajuste de temperatura entre 4 e 15°C, com sete níveis de temperatura; Reservatório de água em plástico atóxico tendo a possibilidade de ser produzido em alumínio com pintura alimentícia (atóxica) ou aço inox. Dados Técnicos Medidas: Com embalagem Altura: 970 mm Largura: 290 mm Profundidade: 370 mm Peso: 9,77kg Sem embalagem Altura: 960mm Largura: 275mm Profundidade: 365mm Peso: 8,88kg Sistema de voltagem Refrigeração por compressor hermético Potência: 154W Voltagem: 127V ou 220V Consumo médio 127V – 24,80 kwh/mês 220V – 23,07 kwh/mês Reservatório de água gelada: 2,0 l/h Capacidade de resfriamento: 2,8 l/h (ambientes a 25°C) Disponível nas cores: Branco,

Estado: GO Cidade: Águas Lindas de Goiás Endereço: 1A RUA QUADRA 1, 1C Telefone: (61) 9840-0946 Email: yrlei-live.com@live.com

Preço (Compras Governamentais) 5: Média Saneada das Propostas Finais (TCU) R\$ 843,31

Inc. I Art. 5º da IN 65 de 07 de Julho de 2021

Órgão: Procuradoria da República - CE

Data: 15/09/2022 14:00

Objeto: Aquisição de material permanente, de uso comum e específico, para atender às demandas da Procuradoria da República no Estado do Ceará (PR-CE) e Procuradoria da República nos Municípios de Sobral, Juazeiro do Norte, Limoeiro do Norte e Crateús (PRM's) àquela vinculadas.

Modalidade: Pregão Eletrônico

SRP: SIM

Identificação: NºPregão:62022 / UASG:200082

Lote/Item: 1/1

Ata: Link Ata

Fonte: www.comprasgovernamentais.gov.br

Quantidade: 5

Unidade: Unidade

UF: CE

Descrição: Bebedouro água garrafão - Bebedouro Água Garrafão Material: Aço Galvanizado , Acabamento Externo: Pintura Epoxi Pó , Capacidade: 20 L, Cor: Branca , Tipo: Elétrico De Coluna , Características Adicionais: Gás R 134 A, 2 Torneiras. Pannel Frontal Em Plásti , Voltagem: 220

CatMat: 401656 - BEBEDOURO ÁGUA GARRAFÃO



CNPJ	Razão Social do Fornecedor	Valor da Proposta Final			
23.645.362/0001-50 *VENCEDOR*	COMERCIAL R R SARAIVA INSTALACAO E MANUTENCAO ELETRICA EIRELI	R\$ 735,00			
<p>Marca: ESMALTEC            Fabricante: ESMALTEC            Modelo: ESMALTEC            Descrição: BEBEDOURO DE COLUNA, TIPO GE-LÁGUA. Com controle ex-terno de tempera-tura, termostato frontal e bandeja de água removível. For-nece água gelada e natural. Aceita ga-lões de 10 ou 20 li-tros. 2 torneiras em-butidas. Com com-pressor. Gás refrige-rante: R134A (não agride a camada de ozônio). Classifica-ção energética "A". Cor branco. Volta-gem: 220 V (ou bi-volt). Garantia mí-nima de 1 (um) ano. Referência:ES-MALTEC ECGB35B, ou equivalente ou superior. Local de en-trega/quantidade: PR-CE (5).</p>					
Estado: CE	Cidade: Fortaleza	Endereço: R CAMBARA, 332	Nome de Contato: RAQUEL	Telefone: (85) 3037-3699	Email: rsaraivacomercial16@gmail.com
10.942.831/0001-36	COMERCIAL VANGUARDEIRA EIRELI	R\$ 774,59			
<p>Marca: libell            Fabricante: libell            Modelo: master            Descrição: "BEBEDOURO DE COLUNA, TIPO GELÁGUA. Com controle ex-terno de temperatura, termostato frontal e bandeja de água removível. Fornece água gelada e natural. Aceita galões de 10 ou 20 litros. 2 torneiras embutidas. Com compressor. Gás refrigerante: R134A (não agride a camada de ozônio). Classificação energética A. Cor branco. Voltagem: 220 V (ou bivolt). Garantia mínima de 1 (um) ano. Referência: ES- MALTEC ECGB35B, ou equivalente ou superior. Local de en-trega/quantidade: PR-CE (5). "</p>					
Estado: SC	Cidade: Blumenau	Endereço: R FRITZ SPERNAU, 1000	Nome de Contato: Edson	Telefone: (47) 32321-2214	Email: vanguardeira@vanguardeira.com.br
42.262.411/0001-03	ARGOS LTDA	R\$ 825,78			
<p>Marca: LIBELL            Fabricante: LIBELL            Modelo: MASTER BRANCO            Descrição: BEBEDOURO DE COLUNA, TIPO GELÁGUA. Com controle externo de temperatura, termostato frontal e bandeja de água removível. Fornece água gelada e natural. Aceita galões de 10 ou 20 li-tros. 2 torneiras embutidas. Com compressor. Gás refrige- rante: R134A (não agride a camada de ozônio). Classificação energética "A". Cor branco. Volta- gem: 220 V (ou bivolt). Garantia mínima de 1 (um) ano. Referência: ES- MALTEC ECGB35B, ou equivalente ou superior. Local de entrega/quantidade: PR CE (5). (ENTREGA SEM INSTALAÇÃO)</p>					
Estado: SC	Cidade: Blumenau	Endereço: R DOUTOR FRITZ MUELLER, 944	Nome de Contato: HUGO	Telefone: (47) 3057-3930	Email: contato@portaldasatas.com.br
41.345.916/0001-60	RENATO GARCIA JERONIMO LIMA 96643307368	R\$ 886,44			
<p>Marca: ESMALTEC            Fabricante: ESMALTEC            Modelo: EGC35B            Descrição: BEBEDOURO DE COLUNA, TIPO GELÁGUA. Com controle externo de temperatura, termostato frontal e bandeja de água removível. Fornece água gelada e natural. Aceita galões de 10 ou 20 litros. 2 torneiras embutidas. Com compressor. Gás refrigerante: R134A (não agride a camada de ozônio). Classificação energética "A". Cor branco. Voltagem: 220 V (ou bivolt). Garantia mínima de 1 (um) ano. Referência: ESMALTEC ECGB35B, ou equivalente ou superior. Local de entrega/quantidade: PR CE (5). CATMAT 401656 MARCA ESMALTEC MODELO EGC35B</p>					
Estado: CE	Cidade: Fortaleza	Endereço: AV DOUTOR SILAS MUNGUBA, 4410	Nome de Contato:	Telefone: (85) 9186-6999	Email: renatogarcia.rgm@gmail.com
44.169.539/0001-44	P C DA COSTA	R\$ 886,44			
<p>Marca: ESMALTEC            Fabricante: ESMALTEC            Modelo: EGC35B            Descrição: Fornece mais água gelada para você e sua família: Alto desempenho, ideal para uso institucional ou doméstico. Refrigeração por compressor: Água gelada até nos dias mais quentes. Termostato frontal com controle gradual de temperatura: Controla a temperatura da água gelada entre 5°C e 15°C. Sistema Easy Open removível: Faz a abertura automática do lacre do garrafão. Alças laterais: Facilitam o transporte e deslocamento para limpeza. Aparador de água removível: Facilita a limpeza do aparador e a retirada do excesso de água. Reservatório de água vedado: Garante a qualidade da água do garrafão.</p>					
Estado: CE	Cidade: Horizonte	Endereço: RUA FRANCISCO RODRIGUES DA SILVA, 14	Nome de Contato: PAULO	Telefone: (85) 9429-8171	Email: policitacao21@gmail.com

Preço (Compras Governamentais) 6: Média Saneada das Propostas Finais (TCU)

R\$ 660,00

Inc. I Art. 5º da IN 65 de 07 de Julho de 2021



Relatório gerado no dia 05/06/2023 12:50:00 (IP: 206.42.50.25)  
 Código Validação: DLImFL2O8Pwh5qQPSfZkNAJ9LQFckDAes4RvR9azWUqHU8nPtm6WA%3d%3d  
<http://www.bancodeprecos.com.br/CertificadoAutenticidade?token=DLImFL2O8Pwh5qQPSfZkNAJ9LQFckDAes4RvR9azWUqHU8nPtm6WA%253d%253d>



Órgão: INST.FED.DE EDUC.,CIENC.E TEC.DO CEARÁ  
INST.FED.DO CEARA/CAMPUS IGUATU

Data: 01/06/2022 00:00

Modalidade: Dispensa de Licitação

Objeto: O objeto da presente cotação é a aquisição de materiais permanentes diversos para atender a necessidade do IFCE, Campus Acopiara, conforme condições, quantidades e exigências estabelecidas neste Aviso de Cotação Eletrônica e seus anexos.

SRP: NÃO

Identificação: Dispensa de Licitação Nº 14/2022 / UASG: 158320

Descrição: BEBEDOURO ÁGUA GARRAFÃO - BEBEDOURO ÁGUA GARRAFÃO, MATERIAL AÇO GALVANIZADO, TIPO ELÉTRICO DE COLUNA, ACABAMENTO EXTERNO PINTURA EPOXI PÓ, CAPACIDADE 20 L, VOLTAGEM 220 V, COR BRANCA, CARACTERÍSTICAS ADICIONAIS GÁS R 134 A, 2 TORNEIRAS. PAINEL FRONTAL EMPLÁST I

Lote/Item: 2/1

Ata: N/A

Fonte: www.comprasgovernamentais.gov.br

Quantidade: 2

Unidade: Unidade

UF: CE

CatMat: 401656 - BEBEDOURO ÁGUA GARRAFÃO

CNPJ	Razão Social do Fornecedor	Valor da Proposta Final
------	----------------------------	-------------------------

46.307.576/0001-05	RAFAEL SILVA PEREIRA 90330560387	R\$ 660,00
--------------------	----------------------------------	------------

\*VENCEDOR\*

Marca: Esmaltec

Fabricante: Fabricante não informado

Descrição: BEBEDOURO ÁGUA GARRAFÃO, MATERIAL AÇO GALVANIZADO, TIPO ELÉTRICO DE COLUNA, ACABAMENTO EXTERNO PINTURA EPOXI PÓ, CAPACIDADE 20 L, VOLTAGEM 220 V, COR BRANCA, CARACTERÍSTICAS ADICIONAIS GÁS R 134 A, 2 TORNEIRAS. PAINEL FRONTAL EMPLÁST I

Estado:	Cidade:	Endereço:	Telefone:	Email:
CE	Caucaia	R PEDRO BOEMIO, 1725	(85) 8759-7300	rafaelanepereira@gmail.com

Preço (Compras Governamentais) 7: Média Saneada das Propostas Finais (TCU)

R\$ 778,50

Inc. I Art. 5º da IN 65 de 07 de Julho de 2021

Órgão: MINISTERIO DA CIENCIA,TECNOLOGIA E INOVAÇÃO  
CENTR.NAC.DE MONIT.E ALERT.DE DESAST.NATURAIS

Data: 01/06/2022 00:00

Modalidade: Dispensa de Licitação

Objeto: Aquisição de material permanente - Máquinas e Equipamentos Gráficos e Aparelhos e Utensílios Domésticos

SRP: NÃO

Identificação: Dispensa de Licitação Nº 2/2022 / UASG: 240224

Descrição: BEBEDOURO ÁGUA GARRAFÃO - BEBEDOURO ÁGUA GARRAFÃO, MATERIAL AÇO GALVANIZADO, TIPO ELÉTRICO DE COLUNA, ACABAMENTO EXTERNO PINTURA EPOXI PÓ, CAPACIDADE 20 L, VOLTAGEM 220 V, COR BRANCA, CARACTERÍSTICAS ADICIONAIS GÁS R 134 A, 2 TORNEIRAS. PAINEL FRONTAL EMPLÁST I

Lote/Item: 2/1

Ata: N/A

Fonte: www.comprasgovernamentais.gov.br

Quantidade: 4

Unidade: Unidade

UF: SP

CatMat: 401656 - BEBEDOURO ÁGUA GARRAFÃO

CNPJ	Razão Social do Fornecedor	Valor da Proposta Final
------	----------------------------	-------------------------

39.560.888/0001-52	GRAZIELLA MARIA TAVARES DA SILVA	R\$ 778,50
--------------------	----------------------------------	------------

\*VENCEDOR\*

Marca: karina

Fabricante: Fabricante não informado

Descrição: BEBEDOURO ÁGUA GARRAFÃO, MATERIAL AÇO GALVANIZADO, TIPO ELÉTRICO DE COLUNA, ACABAMENTO EXTERNO PINTURA EPOXI PÓ, CAPACIDADE 20 L, VOLTAGEM 220 V, COR BRANCA, CARACTERÍSTICAS ADICIONAIS GÁS R 134 A, 2 TORNEIRAS. PAINEL FRONTAL EMPLÁST I

Estado:	Cidade:	Endereço:	Telefone:	Email:
GO	Nerópolis	R ANGELO RONCATO, SN	(62) 3513-1811	tavaresgerencia@gmail.com





## Item 2: FREEZER – TIPO: HORIZONTAL, CAPACIDADE: 510L CATMAT 445210

Preço Estimado: R\$ 3.943,80 (un)

Percentual: - Preço Estimado Calculado: R\$ 3.943,80

Média dos Preços Obtidos: R\$ 3.943,80

Quantidade	Descrição	Observação
30 Unidades	FREEZER – TIPO: HORIZONTAL, CAPACIDADE: 510L OU SUPERIOR, QUANTIDADE TAMPAS: 2 UN, SISTEMA DEGELO: MANUAL, COR: BRANCA, TEMPERATURA OPERAÇÃO:(-16 À -20°) E (+1 À +7°) °C, TENSÃO ALIMENTAÇÃO:220 V, CARACTERÍSTICAS ADICIONAIS: FECHADURA DE SEGURANÇA, DRENO FRONTAL COM TAMPA E RODÍZIOS – CATMAT 445210	

Preço (Compras Governamentais) 1: Média Saneada das Propostas Finais (TCU)

R\$ 3.671,17

Inc. I Art. 5º da IN 65 de 07 de Julho de 2021

Órgão: FUNDO MUNICIPAL DE EDUCAÇÃO DE PAUDALHO

Data: 09/02/2023 09:00

Objeto: Contratação De Empresa Para o Fornecimento Parcelado de Refrigerador, Freezer, Fogão Industrial, Bebedouro E Purificador De Água Destinado Para As Unidades Escolares e Secretaria Municipal de Educação do Município De Paudalho-PE.

Modalidade: Pregão Eletrônico

SRP: NÃO

Identificação: NºPregão:72023 / UASG:927855

Lote/Item: /2

Ata: Link Ata

Adjudicação: 09/02/2023 13:34

Homologação: 10/02/2023 14:05

Descrição: Freezer - Freezer Sistema Degelo: Manual , Temperatura Operação: (-16 À -20°) E (+1 À +7°) °C, Capacidade: 510 L, Cor: Branca , Tipo: Horizontal , Características Adicionais: Dreno Frontal Com Tampa E Rodzios , Tensão Alimentação: 220 V, Quantidade Tampas: 2 U

CatMat: 445210 - FREEZER

Fonte: www.comprasgovernamentais.gov.br

Quantidade: 3

Unidade: Unidade

UF: PE

CNPJ Razão Social do Fornecedor Valor da Proposta Final

32.972.023/0001-54 MAYAS COMERCIAL DE PRODUTOS E SERVICOS EIRELI

R\$ 3.588,00

\*VENCEDOR\*

Marca: ELETROLUX

Fabricante: ELETROLUX

Modelo: ELETROLUX

Descrição: FREEZER, TIPO HORIZONTAL, CAPACIDADE 510 L, QUANTIDADE TAMPAS 2 UN, SISTEMA DEGELO MANUAL, COR BRANCA, TEMPERATURA OPERAÇÃO (-16 à -20°) E (+1 à +7°) °C, TENSÃO ALIMENTAÇÃO 220 V, CARACTERÍSTICAS ADICIONAIS DRENO FRONTAL COM TAMPA E RODÍZIOS

Estado: Cidade: Endereço: Nome de Contato: Telefone: Email:  
GO Valparaíso de Goiás Q QUADRA 26 LOTE 3/8, S/N Flávia / Marina (61) 8108-3437 mayascomercial@gmail.com

30.802.043/0001-51 PROSPERAR PRODUTOS EIRELI

R\$ 3.754,33

Marca: ELECTROLUX

Fabricante: ELECTROLUX

Modelo: H550

Descrição: FREEZER HORIZONTAL, LINHA BRANCA, COM DUAS PORTAS. O REFRIGERADOR DEVERÁ POSSUIR CERTIFICAÇÃO DO INMETRO APRESENTANDO CLASSIFICAÇÃO ENERGÉTICA "A OU B", CAPACIDADE TOTAL (VOLUME INTERNO): MÍNIMA DE 510 LITROS. GABINETE EXTERNO EM AÇO ZINCADO E PRÉ-PINTADO COM ESMALTE POLIÉSTER E GABINETE EM AÇO GALVANIZADO; SISTEMA DE REFRIGERAÇÃO POR SERPENTINA EM COBRE EMBUTIDA EM TODO CORPO DO GABINETE SALVO ÁREA SUPERIOR, SUFICIENTE PARA EVITAR A CRIAÇÃO DE GELO NAS BORDAS DO EQUIPAMENTO, DUPLA AÇÃO E EVAPORADOR; LINHA DE SUÇÃO E CAPILAR, INTERLIGAÇÕES DO COMPRESSOR E FILTRO SECADOR DEVERÃO SER EM COBRE; TEMPERATURA CONTROLADA POR TERMOSTATO ELETROMECÂNICO; DRENO FRONTAL, COM TERMOSTATO JUNTO AO GABINETE DO MOTOR; VOLTAGEM: 220V (CONFORME DEMANDA); INDICAÇÃO DA VOLTAGEM NO CORDÃO DE ALIMENTAÇÃO (RABICHO) DO APARELHO; CERTIFICAÇÃO INMETRO APRESENTANDO CLASSIFICAÇÃO ENERGÉTICA "A OU B".

Estado: Cidade: Endereço: Nome de Contato: Telefone: Email:  
GO Goiânia R TIMBURE, 30 Licitação (62) 3945-9847 contato@brasilprodutos.com.br

07.999.951/0001-65 F.I. COMERCIO EM GERAL EIRELI

R\$ 4.255,00

Marca: consul chb53eb

Fabricante: consul chb53eb

Modelo: consul chb53eb

Descrição: FREEZER HORIZONTAL, LINHA BRANCA, COM DUAS PORTAS. O REFRIGERADOR DEVERÁ POSSUIR CERTIFICAÇÃO DO INMETRO APRESENTANDO CLASSIFICAÇÃO ENERGÉTICA "A OU B", CAPACIDADE TOTAL (VOLUME INTERNO): MÍNIMA DE 510 LITROS. GABINETE EXTERNO EM AÇO ZINCADO E PRÉ-PINTADO COM ESMALTE POLIÉSTER E GABINETE EM AÇO GALVANIZADO; SISTEMA DE REFRIGERAÇÃO POR SERPENTINA EM COBRE EMBUTIDA EM TODO CORPO DO GABINETE SALVO ÁREA SUPERIOR, SUFICIENTE PARA EVITAR A CRIAÇÃO DE GELO NAS BORDAS DO EQUIPAMENTO, DUPLA AÇÃO E EVAPORADOR; LINHA DE SUÇÃO E CAPILAR, INTERLIGAÇÕES DO COMPRESSOR E FILTRO SECADOR DEVERÃO SER EM COBRE; TEMPERATURA CONTROLADA POR TERMOSTATO ELETROMECÂNICO; DRENO FRONTAL, COM TERMOSTATO JUNTO AO GABINETE DO MOTOR; VOLTAGEM: 220V (CONFORME DEMANDA); INDICAÇÃO DA VOLTAGEM NO CORDÃO DE ALIMENTAÇÃO (RABICHO) DO APARELHO; CERTIFICAÇÃO INMETRO APRESENTANDO CLASSIFICAÇÃO ENERGÉTICA "A OU B".

Estado: Cidade: Endereço: Nome de Contato: Telefone: Email:  
SE Aracaju R HERILDO BRITO, 287 Farad (79) 3222-5186 ficomercio@gmail.com

Relatório gerado no dia 05/06/2023 12:50:00 (IP: 206.42.50.25)

Código Validação: DLImfL208Pwh5qQPSfZkNAJ9LQFckDAes4RvR9azWWUqHU8nPtm6WA%3d%3d

http://www.bancodeprecos.com.br/CertificadoAutenticidade?token=DLImfL208Pwh5qQPSfZkNAJ9LQFckDAes4RvR9azWWUqHU8nPtm6WA%253d%253d

20 / 147



Preço (Compras Governamentais) 2: Média Saneada das Propostas Finais (TCU)

R\$ 4.092,19

Inc. I Art. 5º da IN 65 de 07 de Julho de 2021

**Órgão:** PREFEITURA MUNICIPAL DE CAMBE  
**Objeto:** Contratação de pessoa jurídica para fornecimento, de forma parcelada, de móveis e eletrodomésticos, para atender a estrutura geral deste Município.  
**Descrição:** Freezer - Sistema Degelo: Manual, Temperatura Operação: (-16 À -20°) E (+1 À +7°) °C, Capacidade: 510 L, Cor: Branca, Tipo: Horizontal, Características Adicionais: Dreno Frontal Com Tampa E Rodízios, Tensão Alimentação: 220 V, Quantidade Tampas: 2 UN,  
**CatMat:** 445210 - FREEZER

**Data:** 31/01/2023 09:00  
**Modalidade:** Pregão Eletrônico  
**SRP:** NÃO  
**Identificação:** N°Pregão:922022 / UASG:987471  
**Lote/Item:** /25  
**Ata:** [Link Ata](#)  
**Fonte:** [www.comprasgovernamentais.gov.br](http://www.comprasgovernamentais.gov.br)  
**Quantidade:** 2  
**Unidade:** Unidade  
**UF:** PR

CNPJ	Razão Social do Fornecedor	Valor da Proposta Final
33.859.616/0001-71	MASTER ELETRODOMESTICO EIRELI	R\$ 3.780,00
<b>*VENCEDOR*</b>		
Marca: CONSUL Fabricante: CONSUL Modelo: CHB53 Descrição: FREEZER HORIZONTAL 2 TAMPAS, 519 LITROS, SISTEMA DEGELO, DRENO DE GELO FRONTAL, TERMOSTADO NO PAINEL, TEMPERATURA DE OPERAÇÃO DE -20°C A 5°C, VOLTAGEM 110V OU BIVOLT, CLASSIFICAÇÃO DO INMETRO A, DEGELO MANUAL, REVESTIMENTO EXTERNO EM AÇO GALVANIZADO, NA COR BRANCA, BAIXO NIVEL DE RUÍDO, 4 PÉS COM RODIZIO, BASCULANTE COM PUXADORES, GARANTIA DE 12 MESES.		
Estado: ES	Cidade: Vitória	Endereço: AV ADALBERTO SIMAO NADER, 1631
		Telefone: (27) 4004-2218
		Email: mastereletricita@gmail.com
45.769.285/0001-68	REDNOV FERRAMENTAS LTDA.	R\$ 4.404,38
Marca: CONSUL Fabricante: CONSUL Modelo: CONSUL Descrição: FREEZER HORIZONTAL 2 TAMPAS, 519 LITROS, SISTEMA DEGELO, DRENO DE GELO FRONTAL, TERMOSTADO NO PAINEL, TEMPERATURA DE OPERAÇÃO DE -20°C A 5°C, VOLTAGEM 110V OU BIVOLT, CLASSIFICAÇÃO DO INMETRO A, DEGELO MANUAL, REVESTIMENTO EXTERNO EM AÇO GALVANIZADO, NA COR BRANCA, BAIXO NIVEL DE RUÍDO, 4 PÉS COM RODIZIO, BASCULANTE COM PUXADORES, GARANTIA DE 12 MESES. -(ENTREGA SEM INSTALAÇÃO)		
Estado: SC	Cidade: Blumenau	Endereço: R BERTA METTE, 149
		Telefone: (47) 9268-7675
		Email: rednov@rednov.com.br

Preço (Compras Governamentais) 3: Média Saneada das Propostas Finais (TCU)

R\$ 4.005,00

Inc. I Art. 5º da IN 65 de 07 de Julho de 2021

**Órgão:** MINISTÉRIO DO DESENVOLVIMENTO REGIONAL  
Companhia de Desenvolvimento do Vale do São Francisco - DF  
Companhia de Desenvolvimento do Vale do São Francisco em Penedo - AL  
**Objeto:** Eventual fornecimento, carga, transporte e descarga de 1.000 (mil) caixas térmicas galvanizadas para 100l, 200 (duzentos) barcos de alumínio com motor estacionário com rabeta, 100 (cem) freezers horizontais, 25 (vinte e cinco) balanças eletrônicas, 400 (quatrocentas) caixas térmicas de isopor para 170l, 01 (um) fotômetro de chamas e equipamentos diversos para análise de parâmetros físico-químicos de água destinados à manutenção do 5º CIL, da 5ª SR..  
**Descrição:** Freezer - Freezer Sistema Degelo: Manual, Temperatura Operação: (-16 À -20°) E (+1 À +7°) °C, Capacidade: 510 L, Cor: Branca, Tipo: Horizontal, Características Adicionais: Dreno Frontal Com Tampa E Rodízios, Tensão Alimentação: 220 V, Quantidade Tampas: 2 U  
**CatMat:** 445210 - FREEZER

**Data:** 30/12/2022 08:00  
**Modalidade:** Pregão Eletrônico  
**SRP:** SIM  
**Identificação:** N°Pregão:222022 / UASG:195001  
**Lote/Item:** /4  
**Ata:** [Link Ata](#)  
**Fonte:** [www.comprasgovernamentais.gov.br](http://www.comprasgovernamentais.gov.br)  
**Quantidade:** 12  
**Unidade:** Unidade  
**UF:** AL





CNPJ	Razão Social do Fornecedor	Valor da Proposta Final			
17.918.110/0001-30	J B CARDOSO SERVICO DE TRANSPORTE LTDA *VENCEDOR*	R\$ 3.490,00			
Marca: FRICON Fabricante: FRICON Modelo: 400L Descrição: Freezer Horizontal (Cota reservada às ME e EPP e SC – ART. 8º e §2º do Decreto nº 8.538/15)Freezer horizontal com capacidade entre 400 e 500 litros - Capacidade entre 400 e500 litros; 02 tampas; cor branco; tensão alimentação 220 V, monofásico; temperatura mínima e máxima 2 a – 22°C; com termostato, dreno central, puxadordergonômico com fechadura de segurança, manual em português, garantia 12 meses					
Estado:	Cidade:	Endereço:	Nome de Contato:	Telefone:	Email:
MS	Campo Grande	AV TRES BARRAS, 483	REINALDO	(67) 3029-7033	falarcomrz@gmail.com
46.264.947/0001-00	MAGAZINE PODEROSO COMERCIO DE ELETROELETRONICOS LTDA	R\$ 3.500,00			
Marca: Fricon Fabricante: Fricon Modelo: Hce411 Descrição: reezer horizontal com capacidade entre 400 e 500 litros - Capacidade entre 400 e					
Estado:	Cidade:	Endereço:	Nome de Contato:	Telefone:	Email:
DF	Brasília	Q QNG 12 CASA, 10	Fabricio	(61) 9648-9307	magazinepoderoso@gmail.com
10.563.563/0001-41	IMAGINARE BRASIL EQUIPAMENTOS E COMPONENTES EIRELI	R\$ 3.900,00			
Marca: ELECTROLUX Fabricante: ELECTROLUX Modelo: H 400 Descrição: Freezer horizontal com capacidade entre 400 e 500 litros - Capacidade entre 400 e,500 litros; 02 tampas; cor branco; tensão alimentação 220 V, monofásico; temperatura mínima e máxima 2 a – 22°C; com termostato, dreno central, puxador ergonômico com fechadura de segurança, manual em português, garantia 12 meses.					
Estado:	Cidade:	Endereço:	Nome de Contato:	Telefone:	Email:
MG	Belo Horizonte	R SAOZINHA BAGGIO COUTINHO, 120	Antonio Macedo	(31) 3445-5722	imaginarebrasil@gmail.com
43.011.291/0001-26	LDM GAMA COMERCIO E EQUIPAMENTOS LTDA	R\$ 3.920,00			
Marca: ELECTROLUX Fabricante: ELECTROLUX Modelo: 400L Descrição: Freezer horizontal com capacidade entre 400 e 500 litros - Capacidade entre 400 e,500 litros; 02 tampas; cor branco; tensão alimentação 220 V, monofásico; temperatura mínima e máxima 2 a – 22°C; com termostato, dreno central, puxador ergonômico com fechadura de segurança, manual em português, garantia 12 meses					
Estado:	Cidade:	Endereço:	Telefone:	Email:	
MG	Belo Horizonte	R SANTA MARIA GORETTI, 86	(31) 8327-4499	processos@arantescontabilidade.com.br	
45.769.285/0001-68	REDNOV FERRAMENTAS LTDA.	R\$ 4.100,00			
Marca: FRICON Fabricante: FRICON Modelo: FRICON Descrição: Freezer horizontal com capacidade entre 400 litros - Capacidade entre 400 e 500 litros; 02 tampas; cor branco; tensão alimentação 220 V, monofásico; temperatura mínima e máxima 2 a – 22°C; com termostato, dreno central, puxador ergonômico com fechadura de segurança, manual em português, garantia 12 meses.					
Estado:	Cidade:	Endereço:	Telefone:	Email:	
SC	Blumenau	R BERTA METTE, 149	(47) 9268-7675	rednov@rednov.com.br	
44.820.086/0001-74	MAVYG COMERCIO DE MOVEIS LTDA	R\$ 4.100,00			
Marca: Metal Frio Fabricante: Metal Frio Modelo: da420 Descrição: Freezer horizontal com capacidade entre 400 e 500 litros - Capacidade entre 400 e 500 litros; 02 tampas; cor branca; tensão alimentação 220 V, monofásico; temperatura mínima e máxima 2 a – 22°C; com termostato, dreno central, puxador ergonômico com fechadura de segurança, manual em português, garantia 12 meses.Marca: Metal Frio Modelo: da420					
Estado:	Cidade:	Endereço:	Nome de Contato:	Telefone:	Email:
PB	Cabedelo	AV MAR VERMELHO, 280	Marinalva	(83) 9386-5680	mavigcomercio@gmail.com
Preço (Compras Governamentais) 4: Média Saneada das Propostas Finais (TCU)		R\$ 3.801,00			
Inc. I Art. 5º da IN 65 de 07 de Julho de 2021					





**Órgão:** MINISTÉRIO DO DESENVOLVIMENTO REGIONAL  
 Companhia de Desenvolvimento do Vale do São Francisco - DF  
 Companhia de Desenvolvimento do Vale do São Francisco em Penedo - AL

**Data:** 30/12/2022 08:00

**Modalidade:** Pregão Eletrônico

**SRP:** SIM

**Objeto:** Eventual fornecimento, carga, transporte e descarga de 1.000 (mil) caixas térmicas galvanizadas para 100l, 200 (duzentos) barcos de alumínio com motor estacionário com rabeta, 100 (cem) freezers horizontais, 25 (vinte e cinco) balanças eletrônicas, 400 (quatrocentas) caixas térmicas de isopor para 170l, 01 (um) fotômetro de chamas e equipamentos diversos para análise de parâmetros físico-químicos de água destinados à manutenção do 5º CII, da 5ª SR.

**Identificação:** NºPregão:222022 / UASG:195001

**Lote/Item:** /3

**Ata:** Link Ata

**Fonte:** www.comprasgovernamentais.gov.br

**Descrição:** Freezer - Freezer Sistema Degelo: Manual , Temperatura Operação: (-16 À -20\*) E (+1 À +7\*) °C, Capacidade: 510 L, Cor: Branca , Tipo: Horizontal , Características Adicionais: Dreno Frontal Com Tampa E Rodízios , Tensão Alimentação: 220 V, Quantidade Tampas: 2 U

**Quantidade:** 88

**Unidade:** Unidade

**UF:** AL

**CatMat:** 445210 - FREEZER

CNPJ	Razão Social do Fornecedor	Valor da Proposta Final
17.918.110/0001-30	J B CARDOSO SERVICO DE TRANSPORTE LTDA *VENCEDOR*	R\$ 3.490,00
Marca: FRICON Fabricante: FRICON Modelo: 400L Descrição: Freezer horizontal com capacidade entre 400 e 500 litros - Capacidade entre 400 e 500 litros; 02 tampas; cor branco; tensão alimentação 220 V, monofásico; temperatura mínima e máxima 2 a – 22°C; com termostato, dreno central, puxador ergonômico com fechadura de segurança, manual em português, garantia 12 meses		
Estado:	Cidade:	Endereço:
MS	Campo Grande	AV TRES BARRAS, 483
Nome de Contato:	Telefone:	Email:
REINALDO	(67) 3029-7033	falarcomrz@gmail.com
46.264.947/0001-00	MAGAZINE PODEROSO COMERCIO DE ELETROELETRONICOS LTDA	R\$ 3.500,00
Marca: Fricon Fabricante: Fricon Modelo: Hce411 Descrição: reezer horizontal com capacidade entre 400 e 500 litros - Capacidade entre 400 e		
Estado:	Cidade:	Endereço:
DF	Brasília	Q QNG 12 CASA, 10
Nome de Contato:	Telefone:	Email:
Fabricio	(61) 9648-9307	magazinepoderoso@gmail.com
10.563.563/0001-41	IMAGINARE BRASIL EQUIPAMENTOS E COMPONENTES EIRELI	R\$ 3.753,00
Marca: ELECTROLUX Fabricante: ELETROLUX Modelo: H 400 Descrição: Freezer horizontal com capacidade entre 400 e 500 litros - Capacidade entre 400 e,500 litros; 02 tampas; cor branco; tensão alimentação 220 V, monofásico; temperatura mínima e máxima 2 a – 22°C; com termostato, dreno central, puxador ergonômico com fechadura de segurança, manual em português, garantia 12 meses.		
Estado:	Cidade:	Endereço:
MG	Belo Horizonte	R SAOZINHA BAGGIO COUTINHO, 120
Nome de Contato:	Telefone:	Email:
Antonio Macedo	(31) 3445-5722	imaginarebrasil@gmail.com
45.769.285/0001-68	REDOV FERRAMENTAS LTDA.	R\$ 3.760,00
Marca: FRICON Fabricante: FRICON Modelo: FRICON Descrição: Freezer horizontal com capacidade entre 400 litros - Capacidade entre 400 e 500 litros; 02 tampas; cor branco; tensão alimentação 220 V, monofásico; temperatura mínima e máxima 2 a – 22°C; com termostato, dreno central, puxador ergonômico com fechadura de segurança, manual em português, garantia 12 meses.		
Estado:	Cidade:	Endereço:
SC	Blumenau	R BERTA METTE, 149
Telefone:	Email:	
(47) 9268-7675	rednov@rednov.com.br	
43.011.291/0001-26	LDM GAMA COMERCIO E EQUIPAMENTOS LTDA	R\$ 3.890,00
Marca: ELECTROLUX Fabricante: ELECTROLUX Modelo: 400L Descrição: Freezer horizontal com capacidade entre 400 e 500 litros - Capacidade entre 400 e,500 litros; 02 tampas; cor branco; tensão alimentação 220 V, monofásico; temperatura mínima e máxima 2 a – 22°C; com termostato, dreno central, puxador ergonômico com fechadura de segurança, manual em português, garantia 12 meses		
Estado:	Cidade:	Endereço:
MG	Belo Horizonte	R SANTA MARIA GORETTI, 86
Telefone:	Email:	
(31) 8327-4499	processos@arantescontabilidade.com.br	





CNPJ	Razão Social do Fornecedor	Valor da Proposta Final
44.820.086/0001-74	MAVYG COMERCIO DE MOVEIS LTDA	R\$ 4.100,00
Marca: Metal Frio Fabricante: Metal Frio Modelo: da420 Descrição: Freezer horizontal com capacidade entre 400 e 500 litros - Capacidade entre 400 e 500 litros; 02 tampas; cor branca; tensão alimentação 220 V, monofásico; temperatura mínima e máxima 2 a - 22°C; com termostato, dreno central, puxador ergonômico com fechadura de segurança, manual em português, garantia 12 meses.Marca: Metal Frio Modelo: da420		
Estado: PB	Cidade: Cabedelo	Endereço: AV MAR VERMELHO, 280
	Nome de Contato: Marinalva	Telefone: (83) 9386-5680
	Email: mavigcomercio@gmail.com	
Preço (Compras Governamentais) 5: Média Saneada das Propostas Finais (TCU)		R\$ 4.063,38
Inc. I Art. 5º da IN 65 de 07 de Julho de 2021		

<b>Órgão:</b> MINISTÉRIO DA DEFESA Comando do Exército Comando Militar do Nordeste 10ª Região Militar BASE ADMINISTRATIVA DA GUARNIÇÃO DE FORTALEZA - B. ADM. GU FORTALEZA	<b>Data:</b> 28/11/2022 09:30 <b>Modalidade:</b> Pregão Eletrônico <b>SRP:</b> SIM <b>Identificação:</b> N°Pregão:182022 / UASG:160045 <b>Lote/Item:</b> /4 <b>Ata:</b> Link Ata <b>Adjudicação:</b> 29/11/2022 09:12 <b>Homologação:</b> 29/11/2022 10:37 <b>Fonte:</b> www.comprasgovernamentais.gov.br <b>Quantidade:</b> 21 <b>Unidade:</b> Unidade <b>UF:</b> CE
<b>Objeto:</b> Aquisição de Materiais Permanentes (Mobiliário em Geral exceto eletrônico e informática).	
<b>Descrição:</b> Freezer - Freezer Tipo: Horizontal , Capacidade: 510 L, Quantidade Tampas: 2 UN, Sistema Degelo: Manual , Cor: Branca , Temperatura Operação: (-16 À -20*) E (+1 À +7*) °C, Tensão Alimentação: 220 V, Características Adicionais: Dreno Frontal Com Tampa E Rodízios	
<b>CatMat:</b> 445210 - FREEZER	

CNPJ	Razão Social do Fornecedor	Valor da Proposta Final
16.602.451/0001-39	PRIME COMERCIAL LTDA	R\$ 3.881,39
*VENCEDOR*		
Marca: ELETROLUX Fabricante: ELETROLUX Modelo: Freezer Horizontal Electrolux 513L/ H550 Descrição: Freezer Horizontal. Capacidade: min 510L. Voltagem: 220v Características Adicionais: Frost Free. Quantidade De Portas: 2. Só será aceito proposta que possua a Etiqueta Nacional de Conservação de Energia – ENCE na classe A (mais eficiente) nos termos da Portaria INMETRO n° 20, de 01/02/2006.		
Estado: GO	Cidade: Goiânia	Endereço: 10AV C 171, 1191
	Nome de Contato: EMANUELA	Telefone: (62) 3286-8850
	Email: prime@primeltda.com.br	

15.733.417/0001-30	J.L. DO B. GUIMARAES - JBX PRODUTOS EIRELI ME	R\$ 3.893,43
Marca: ELECTROLUX Fabricante: ELECTROLUX Modelo: h550 Descrição: Freezer Horizontal. Capacidade: min 510L. Voltagem: 220vCaracterísticas DESGELO MANUAL. Quantidade DePortas: 2.		
Estado: GO	Cidade: Goiânia	Endereço: R DA PATRIA, 239
	Nome de Contato: LUCIANA	Telefone: (62) 3945-9847
	Email: contato@brasilprodutos.com.br	

34.701.775/0001-06	ALFA COMERCIAL EIRELI	R\$ 3.900,00
Marca: CONSUL Fabricante: CONSUL Modelo: UNID Descrição: Freezer Horizontal. Capacidade: min 510L. Voltagem: 220v Características Adicionais: Frost Free. Quantidade De Portas: 2. Só será aceito proposta que possua a Etiqueta Nacional de Conservação de Energia – ENCE na classe A (mais eficiente) nos termos da Portaria INMETRO n° 20, de 01/02/2006.		
Estado: CE	Cidade: Caucaia	Endereço: RUA TOBIAS CORREIA, 970
	Telefone: (85) 8592-8443	



CNPJ Razão Social do Fornecedor Valor da Proposta Final

33.859.616/0001-71 MASTER ELETRODOMESTICO EIRELI R\$ 3.933,57

Marca: electrolux  
 Fabricante: electrolux  
 Modelo: h550  
 Descrição: Freezer Horizontal. Capacidade: min 510L. Voltagem: 220v Características Adicionais: Frost Free. Quantidade De Portas: 2. Só será aceito proposta que possua a Etiqueta Nacional de Conservação de Energia – ENCE na classe A (mais eficiente) nos termos da Portaria INMETRO n° 20, de 01/02/2006.



Estado: Cidade: Endereço: Telefone: Email:  
 ES Vitória AV ADALBERTO SIMAO NADER, 1631 (27) 4004-2218 mastereletronicita@gmail.com

36.521.392/0001-81 GO VENDAS ELETRONICAS EIRELI R\$ 4.014,26

Marca: METALFRIO  
 Fabricante: METALFRIO  
 Modelo: DA550  
 Descrição: Freezer Horizontal. Capacidade: min 510L. Voltagem: 220v Características Adicionais: Frost Free. Quantidade De Portas: 2. Só será aceito proposta que possua a Etiqueta Nacional de Conservação de Energia - ENCE na classe A (mais eficiente) nos termos da Portaria INMETRO n° 20, de 01/02/2006.

Estado: Cidade: Endereço: Nome de Contato: Telefone: Email:  
 SC Lages R CARLOS CHAGAS, 413 GUSTAVO OLIVEIRA (49) 99925-0646 compras@govendasonline.com.br

40.914.338/0001-73 EXPERT SERVICOS, COMERCIO DE MOVEIS E LICITACOES LTDA R\$ 4.054,40

Marca: ELECTROLUX  
 Fabricante: ELECTROLUX  
 Modelo: FREEZER  
 Descrição: Freezer Horizontal. Capacidade: min 510L. Voltagem: 220v Características Adicionais: Frost Free. Quantidade De Portas: 2. Só será aceito proposta que possua a Etiqueta Nacional de Conservação de Energia – ENCE na classe A (mais eficiente) nos termos da Portaria INMETRO n° 20, de 01/02/2006.

Estado: Cidade: Endereço: Telefone: Email:  
 CE Fortaleza AVENIDA HERACLITO GRACA, 144 (85) 8753-8743 coord.paralegal@secran.com.br

47.461.424/0001-17 DEGLEYDSON MARCOS PEREIRA 54808200104 R\$ 4.230,00

Marca: CONSUL  
 Fabricante: CONSUL  
 Modelo: CONSUL  
 Descrição: Freezer Horizontal Consul 2 portas 534L - CHB53EB

Estado: Cidade: Endereço: Telefone: Email:  
 GO Goiânia RUA DAS MAES, S/N (62) 9622-7354 jsdistribuidora2@hotmail.com

44.820.086/0001-74 MAVYG COMERCIO DE MOVEIS LTDA R\$ 4.600,00

Marca: CONSUL  
 Fabricante: CONSUL  
 Modelo: CHB53EBBNA  
 Descrição: Freezer Horizontal. Capacidade: min 510L. Voltagem: 220v , Frost Free. 02 portas, com Etiqueta Nacional de Conservação de Energia – ENCE na classe A Conforme Portaria INMETRO n° 20, de 01/02/2006, MARCA CONSUL MODE. CHB53EBBNA

Estado: Cidade: Endereço: Nome de Contato: Telefone: Email:  
 PB Cabedelo AV MAR VERMELHO, 280 Marinalva (83) 9386-5680 mavigcomercio@gmail.com

47.967.089/0001-23 ESFERA COMERCIO E NEGOCIOS LTDA R\$ 6.000,00

Marca: Electrolux  
 Fabricante: Electrolux  
 Modelo: H550  
 Descrição: Freezer horizontal 2 Portas, Puxadores ergonômicos, dupla função: freezer e conservador, dreno frontal e tampa balanceada 110/220V, capacidade total 513 litros, classificação energética: "A".

Estado: Cidade: Endereço: Telefone: Email:  
 GO Goiânia R LEONTINA DE LIMA ALVES, 174 (62) 8641-9445/ (0000) 0000-0000 esferanegocios@hotmail.com

Preço (Compras Governamentais) 6: Média Saneada das Propostas Finais (TCU) R\$ 4.132,18  
 Inc. I Art. 5º da IN 65 de 07 de Julho de 2021





Órgão: MINISTÉRIO DA DEFESA  
Comando do Exército  
Comando Militar do Nordeste  
10ª Região Militar  
BASE ADMINISTRATIVA DA GUARNIÇÃO DE FORTALEZA - B. ADM. GU  
FORTALEZA

Data: 28/11/2022 09:30  
Modalidade: Pregão Eletrônico  
SRP: SIM  
Identificação: N°Pregão:182022 / UASG:160045  
Lote/Item: /13  
Ata: Link Ata  
Adjudicação: 29/11/2022 09:16  
Homologação: 29/11/2022 11:37  
Fonte: www.comprasgovernamentais.gov.br  
Quantidade: 6  
Unidade: Unidade  
UF: CE

Objeto: Aquisição de Materiais Permanentes (Mobiliário em Geral exceto eletrônico e informática).

Descrição: Freezer - Freezer Tipo: Horizontal, Capacidade: 510 L, Quantidade Tampas: 2 UN, Sistema Degelo: Manual, Cor: Branca, Temperatura Operação: (-16 À -20\*) E (+1 À +7\*) °C, Tensão Alimentação: 220 V, Características Adicionais: Dreno Frontal Com Tampa E Rodízios

CatMat: 445210 - FREEZER

CNPJ	Razão Social do Fornecedor	Valor da Proposta Final
16.602.451/0001-39 *VENCEDOR*	PRIME COMERCIAL LTDA Marca: ELECTROLUX Fabricante: ELECTROLUX Modelo: Freezer Horizontal Electrolux 513L/ H550 Descrição: Idem ao Item nº 4: Cota reservada para ME/EPP em 22,22%. Freezer Horizontal. Capacidade: min 510L. Voltagem: 220v. Características Adicionais: Frost Free. Quantidade De Portas: 2. Só será aceito proposta que possua a Etiqueta Nacional de Conservação de Energia – ENCE na classe A (mais eficiente) nos termos da Portaria INMETRO nº 20, de 01/02/2006. Estado: GO    Cidade: Goiânia    Endereço: 10AV C 171, 1191    Nome de Contato: EMANUELA    Telefone: (62) 3286-8850    Email: prime@primelta.com.br	R\$ 3.881,39
33.859.616/0001-71	MASTER ELETRODOMESTICO EIRELI Marca: electrolux Fabricante: electrolux Modelo: h550 Descrição: Freezer Horizontal. Capacidade: min 510L. Voltagem: 220v. Características Adicionais: Frost Free. Quantidade De Portas: 2. Só será aceito proposta que possua a Etiqueta Nacional de Conservação de Energia – ENCE na classe A (mais eficiente) nos termos da Portaria INMETRO nº 20, de 01/02/2006. Estado: ES    Cidade: Vitória    Endereço: AV ADALBERTO SIMAO NADER, 1631    Telefone: (27) 4004-2218    Email: mastereletrolica@gmail.com	R\$ 4.013,85
36.521.392/0001-81	GO VENDAS ELETRONICAS EIRELI Marca: METALFRIO Fabricante: METALFRIO Modelo: DA550 Descrição: Idem ao Item nº 4: Cota reservada para ME/EPP em 22,22%. Freezer Horizontal. Capacidade: min 510L. Voltagem: 220v. Características Adicionais: Frost Free. Quantidade De Portas: 2. Só será aceito proposta que possua a Etiqueta Nacional de Conservação de Energia – ENCE na classe A (mais eficiente) nos termos da Portaria INMETRO nº 20, de 01/02/2006. Estado: SC    Cidade: Lages    Endereço: R CARLOS CHAGAS, 413    Nome de Contato: GUSTAVO OLIVEIRA    Telefone: (49) 99925-0646    Email: compras@govendasonline.com.br	R\$ 4.013,86
15.733.417/0001-30	J.L. DO B. GUIMARAES - JBX PRODUTOS EIRELI ME Marca: ELECTROLUX Fabricante: ELECTROLUX Modelo: H550 Descrição: Freezer Horizontal. Capacidade: min 510L. Voltagem: 220v. Características DESGELO MANUAL. Quantidade De Portas: 2. Estado: GO    Cidade: Goiânia    Endereço: R DA PATRIA, 239    Nome de Contato: LUCIANA    Telefone: (62) 3945-9847    Email: contato@brasilprodutos.com.br	R\$ 4.054,00
47.461.424/0001-17	DEGLEYDSON MARCOS PEREIRA 54808200104 Marca: CONSUL Fabricante: CONSUL Modelo: CONSUL Descrição: Freezer Horizontal Consul 2 portas 534L - CHB53EB Estado: GO    Cidade: Goiânia    Endereço: RUA DAS MAES, S/N    Telefone: (62) 9622-7354    Email: jsdistribuidora2@hotmail.com	R\$ 4.230,00



<b>CNPJ</b>	<b>Razão Social do Fornecedor</b>	<b>Valor da Proposta Final</b>
44.820.086/0001-74	MAVYG COMERCIO DE MOVEIS LTDA	R\$ 4.600,00

Marca: CONSUL  
 Fabricante: CONSUL  
 Modelo: CHB53EBBNA  
 Descrição: Freezer Horizontal. Capacidade: min 510L. Volta gem: 220v. Adicionais: Frost Free. c/2 portas , com Etiqueta Nacional de Conservação de Energia – ENCE na classe A (mais eficiente) nos termos da Portaria INMETRO n° 20, MARCA CONSUL MODE. CHB53EBBNA



<b>Estado:</b>	<b>Cidade:</b>	<b>Endereço:</b>	<b>Nome de Contato:</b>	<b>Telefone:</b>	<b>Email:</b>
PB	Cabedelo	AV MAR VERMELHO, 280	Marinalva	(83) 9386-5680	mavigcomercio@gmail.com

<b>CNPJ</b>	<b>Razão Social do Fornecedor</b>	<b>Valor da Proposta Final</b>
45.769.285/0001-68	REDNOV FERRAMENTAS LTDA.	R\$ 4.950,22

Marca: CONSUL  
 Fabricante: CONSUL  
 Modelo: CONSUL  
 Descrição: Freezer Horizontal. Capacidade: min 510L. Voltagem: 220v Características Adicionais: Frost Free. Quantidade De Portas: 2. Só será aceito proposta que possua a Etiqueta Nacional de Conservação de Energia 13 ENCE na classe A (mais eficiente) nos termos da Portaria INMETRO n° 20, de 01/02/2006.

<b>Estado:</b>	<b>Cidade:</b>	<b>Endereço:</b>	<b>Telefone:</b>	<b>Email:</b>
SC	Blumenau	R BERTA METTE, 149	(47) 9268-7675	rednov@rednov.com.br

**Preço (Compras Governamentais) 7: Média Saneada das Propostas Finais (TCU)** R\$ 3.841,71

*Inc. I Art. 5º da IN 65 de 07 de Julho de 2021*

<b>Órgão:</b> MINISTÉRIO DA CIÊNCIA, TECNOLOGIA, INOVAÇÃO E TECNOLOGIA Instituto Nacional de Pesquisas da Amazônia	<b>Data:</b> 28/11/2022 09:00
<b>Objeto:</b> Aquisição de Equipamentos de Linha Branca.	<b>Modalidade:</b> Pregão Eletrônico
<b>Descrição:</b> Freezer - Freezer Sistema Degelo: Manual , Temperatura Operação: (-16 À -20°) E (+1 À +7°) °C, Capacidade: 510 L, Cor: Branca , Tipo: Horizontal , Características Adicionais: Dreno Frontal Com Tampa E Rodízios , Tensão Alimentação: 220 V, Quantidade Tampas: 2 U	<b>SRP:</b> SIM
<b>CatMat:</b> 445210 - FREEZER	<b>Identificação:</b> N°Pregão:122022 / UASG:240105
	<b>Lote/Item:</b> /1
	<b>Ata:</b> Link Ata
	<b>Adjudicação:</b> 14/12/2022 11:42
	<b>Homologação:</b> 14/12/2022 12:11
	<b>Fonte:</b> www.comprasgovernamentais.gov.br
	<b>Quantidade:</b> 21
	<b>Unidade:</b> Unidade
	<b>UF:</b> AM

<b>CNPJ</b>	<b>Razão Social do Fornecedor</b>	<b>Valor da Proposta Final</b>
42.343.998/0001-77	XM CONSTRUÇOES EIRELI	R\$ 3.748,95

\*VENCEDOR\*  
 Marca: Consul  
 Fabricante: Consul  
 Modelo: CHB53EB  
 Descrição: Freezer Horizontal Consul 2 portas 534L - CHB53EB

<b>Estado:</b>	<b>Cidade:</b>	<b>Endereço:</b>	<b>Nome de Contato:</b>	<b>Telefone:</b>	<b>Email:</b>
DF	Brasília	QUADRA 03 CONJUNTO 3A LOTE, 47	Edson	(61) 99921-8549	edsonvilas2009@hotmail.com

<b>CNPJ</b>	<b>Razão Social do Fornecedor</b>	<b>Valor da Proposta Final</b>
45.030.413/0001-57	V R P DE OLIVEIRA COMERCIO E REPRESENTACAO DE EQUIPAMENTO MEDICO-HOSPITALAR LTDA	R\$ 3.870,90

Marca: ESMALTEC  
 Fabricante: ESMALTEC  
 Modelo: ECH500  
 Descrição: FREEZER, tipo horizontal, capacidade 510 litros, 2 tampas, sistema degelo manual, cor branca, temperatura operação (-16 à -20°) e (+1 à +7°), tensão alimentação 220V, dreno frontal com tampa e rodízios.

<b>Estado:</b>	<b>Cidade:</b>	<b>Endereço:</b>	<b>Telefone:</b>	<b>Email:</b>
AM	Manaus	AVENIDA GENEBRA, 18	(92) 8192-8682	vrpdeoliveiracomercio@gmail.com







CNPJ	Razão Social do Fornecedor	Valor da Proposta Final
15.062.186/0001-80	ALEXANDRE AUZIER DE SOUZA	R\$ 3.871,00
Marca: ELECTROLUX Fabricante: ELECTROLUX Modelo: FREEZER ELECTROLUX 513L H550 2P HORIZ BCO 127V Descrição: Freezer, tipo horizontal, capacidade 510 litros, quantidade tampas 2, sistema degelo manual, cor branca, temperatura operação (-16 à -20°) e (+1 à +7°), tensão alimentação 220V, características adicionais dreno frontal com tampa e rodízios. FREEZER ELECTROLUX 513L H550 2P HORIZ BCO 127V		
Estado: AM	Cidade: Manaus	Endereço: AV NHAMUNDA, 1025
Nome de Contato: Alexandre Auzier Moreira	Telefone: (92) 3088-2841	Email: aam.servicecomercio@gmail.com
33.859.616/0001-71	MASTER ELETRODOMESTICO EIRELI	R\$ 3.876,00
Marca: ELECTROLUX Fabricante: ELECTROLUX Modelo: H550 Descrição: Freezer, tipo horizontal, capacidade 510 litros, quantidade tampas 2, sistema degelo manual, cor branca, temperatura operação (-16 à -20°) e (+1 à +7°), tensão alimentação 220V, características adicionais dreno frontal com tampa e rodízios		
Estado: ES	Cidade: Vitória	Endereço: AV ADALBERTO SIMAO NADER, 1631
Telefone: (27) 4004-2218	Email: mastereletricita@gmail.com	
45.769.285/0001-68	REDOV FERRAMENTAS LTDA.	R\$ 12.000,00
Marca: CONSUL Fabricante: CONSUL Modelo: CONSUL Descrição: Freezer, tipo horizontal, capacidade 510 litros, quantidade tampas 2, sistema degelo manual, cor branca, temperatura operação (-16 à -20°) e (+1 à +7°), tensão alimentação 220V, características adicionais dreno frontal com tampa e rodízios.		
Estado: SC	Cidade: Blumenau	Endereço: R BERTA METTE, 149
Telefone: (47) 9268-7675	Email: rednov@rednov.com.br	

**Item 3: LIQUIDIFICADOR INDUSTRIAL – MATERIAL COPO: AÇO CATMAT 272867**

Preço Estimado: R\$ 845,25 (un)      Percentual: -      Preço Estimado Calculado: R\$ 845,25      Média dos Preços Obtidos: R\$ 845,25

Quantidade	Descrição	Observação
30 Unidades	LIQUIDIFICADOR INDUSTRIAL – MATERIAL COPO: AÇO INOXIDÁVEL, MATERIAL BASE: ALUMÍNIO, LARGURA:280 MM, ALTURA:720 MM, PESO:12,50 KG, CAPACIDADE: 6L, POTÊNCIA MOTOR:0,50 CV, TENSÃO NOMINAL:110/220 V, APLICAÇÃO: INDUSTRIAL – CATMAT 272867	

**Preço (Compras Governamentais) 1: Média Saneada das Propostas Finais (TCU)**      R\$ 703,20  
*Inc. I Art. 5º da IN 65 de 07 de Julho de 2021*

<b>Órgão:</b> MINISTÉRIO DA DEFESA Comando do Exército Comando Militar do Sul COMANDO DA 3ª DIVISÃO DO EXÉRCITO - BASE ADMINISTRATIVA DA GUARNIÇÃO DE SANTA MARIA 1ª Brigada de Cavalaria Mecanizada 2º Regimento de Cavalaria Mecanizado	<b>Data:</b> 04/05/2023 08:30 <b>Modalidade:</b> Pregão Eletrônico <b>SRP:</b> SIM <b>Identificação:</b> N°Pregão:162022 / UASG:160428 <b>Lote/Item:</b> /99 <b>Ata:</b> <a href="#">Link Ata</a> <b>Fonte:</b> www.comprasgovernamentais.gov.br
<b>Objeto:</b> Registro de Preço para Eventual aquisição de Materiais e Equipamentos de Copa e Cozinha..	<b>Quantidade:</b> 12
<b>Descrição:</b> Liquidificador industrial - Liquidificador Industrial Material Base: Alumínio , Material Copo: Aço Inoxidável , Altura: 720 MM, Aplicação: Industrial , Capacidade: 6 L, Largura: 280 MM, Peso: 12,50 KG, Tensão Nominal: 110/220 V, Potência Motor: 0,50 C	<b>Unidade:</b> Unidade <b>UF:</b> RS
<b>CatMat:</b> 272867 - LIQUIDIFICADOR INDUSTRIAL	





CNPJ Razão Social do Fornecedor Valor da Proposta Final

48.277.417/0001-22 LICITASP DISTRIBUIDOR DE EQUIPAMENTOS SOCIEDADE UN R\$ 634,06  
\*VENCEDOR\*

Marca: JLColombo  
Fabricante: JLColombo  
Modelo: 06LBR  
Descrição: LIQUIDIFICADOR INDUSTRIAL, MATERIAL COPO AÇO INOXIDÁVEL, MATERIAL BASE ALUMÍNIO, LARGURA 280 MM, ALTURA 720 MM, PESO 12,50 KG, CAPACIDADE 6 L, POTÊNCIA MOTOR 0,50 CV, TENSÃO NOMINAL 110/220 V, APLICAÇÃO INDUSTRIAL

Endereço:

46.221.464/0001-29 AC COMERCIO LTDA R\$ 638,33

Marca: Vitalex  
Fabricante: Vitalex  
Modelo: LQI06  
Descrição: "LIQUIDIFICADOR INDUSTRIAL, MATERIAL COPO AÇO INOXIDÁVEL, MATERIAL BASE ALUMÍNIO, LARGURA 280 MM, ALTURA 720 MM, PESO 12,50 KG, CAPACIDADE 6 L, POTÊNCIA MOTOR 0,50 CV, TENSÃO NOMINAL 110/220 V, APLICAÇÃO INDUSTRIAL"

Estado:	Cidade:	Endereço:	Telefone:	Email:
MT	Várzea Grande	AV JULIO DOMINGOS DE CAMPOS (LOT A LUIZA), 7300	(65) 9909-5360/ (0000) 0000-0000	araujocastrocomercio@gmail.com

45.329.312/0001-81 BT COMERCIO INTELIGENTE LTDA R\$ 682,57

Marca: VITHORY  
Fabricante: VITHORY  
Modelo: TR0006  
Descrição: LIQUIDIFICADOR INDUSTRIAL, MATERIAL COPO AÇO INOXIDÁVEL, MATERIAL BASE ALUMÍNIO, LARGURA 280 MM, ALTURA 720 MM, PESO 12,50 KG, CAPACIDADE 6 L, POTÊNCIA MOTOR 0,50 CV, TENSÃO NOMINAL 110/220 V, APLICAÇÃO INDUSTRIAL

Endereço:

41.652.722/0001-08 SUPREMA SOLUCOES COMERCIO E SERVICOS LTDA R\$ 690,00

Marca: JL Colombo  
Fabricante: JL Colombo  
Modelo: 6L  
Descrição: LIQUIDIFICADOR INDUSTRIAL, MATERIAL COPO AÇO INOXIDÁVEL, MATERIAL BASE ALUMÍNIO, LARGURA 280 MM, ALTURA 720 MM, PESO 12,50 KG, CAPACIDADE 6 L, POTÊNCIA MOTOR 0,50 CV, TENSÃO NOMINAL 110/220 V, APLICAÇÃO INDUSTRIAL

Estado:	Cidade:	Endereço:	Nome de Contato:	Telefone:	Email:
GO	Aparecida de Goiânia	R LUCILA PRATA, SN	Aline	(62) 3609-9882	adm.supremasolucoes@gmail.com

45.769.285/0001-68 REDNOV FERRAMENTAS LTDA. R\$ 706,92

Marca: JL COLOMBO  
Fabricante: JL COLOMBO  
Modelo: JL COLOMBO  
Descrição: LIQUIDIFICADOR INDUSTRIAL, MATERIAL COPO AÇO INOXIDÁVEL, MATERIAL BASE ALUMÍNIO, LARGURA 280 MM, ALTURA 720 MM, PESO 12,50 KG, CAPACIDADE 6 L, POTÊNCIA MOTOR 0,50 CV, TENSÃO NOMINAL 110/220 V, APLICAÇÃO INDUSTRIAL.

Estado:	Cidade:	Endereço:	Telefone:	Email:
SC	Blumenau	R BERTA METTE, 149	(47) 9268-7675	rednov@rednov.com.br

14.032.244/0001-60 SIGMA COMERCIO DE PRODUTOS ALIMENTICIOS E SERVICOS DE MANUTENCAO LTDA R\$ 706,93

Marca: METAL FERREIRA  
Fabricante: METAL FERREIRA  
Modelo: 6LI  
Descrição: LIQUIDIFICADOR INDUSTRIAL, MATERIAL COPO AÇO INOXIDÁVEL, MATERIAL BASE ALUMÍNIO, LARGURA 280 MM, ALTURA 720 MM, PESO 12,50 KG, CAPACIDADE 6 L, POTÊNCIA MOTOR 0,50 CV, TENSÃO NOMINAL 110/220 V, APLICAÇÃO INDUSTRIAL

Estado:	Cidade:	Endereço:	Telefone:	Email:
AM	Manaus	R ANTONIO LUIZ PEREIRA, 53	(92) 3081-1399	mma27@oi.com.br





CNPJ	Razão Social do Fornecedor	Valor da Proposta Final
37.587.427/0001-48	CAZABEN SERVICOS E SOLUCOES LTDA	R\$ 794,42
Marca: METAL FERREIRA Fabricante: METAL FERREIRA Modelo: METAL FERREIRA Descrição: LIQUIDIFICADOR INDUSTRIAL, MATERIAL COPO AÇO INOXIDÁVEL, MATERIAL BASE ALUMÍNIO, LARGURA 280 MM, ALTURA 720 MM, PESO 12,50 KG, CAPACIDADE 6 L, POTÊNCIA MOTOR 0,50 CV, TENSÃO NOMINAL 110/220 V, APLICAÇÃO INDUSTRIAL		
Estado: RS	Cidade: Porto Alegre	Endereço: RUA HUGO RIBEIRO, 15
		Telefone: (51) 9577-5187
		Email: alissondbenites@gmail.com
33.497.491/0001-87	OYSTER COSMETICOS LTDA	R\$ 866,00
Marca: Metvisa Fabricante: IMG - Industria de Maquinas para Gastronomia Ltda Modelo: LQ6220M60N5/2023 Descrição: Liquidificador industrial com capacidade 6 litros. Potência ½ CV / 368 W. Rotação 3.495 RPM. Medidas: altura 680 MM x largura 230 MM x profundidade 230 MM. Peso do equipamento 11,2 KG. Consumo energia 0,37 KW/HORA. Voltagem 220 V. Tritura produtos alimentares diversos com adição de líquido. Tampa com visor, possibilita visualização e adição de ingredientes durante o processamento sem a necessidade de remover a tampa. Marcação de nível gravado a laser na parte externa do copo e abaulado na parte interna, facilitando a limpeza e garantindo a durabilidade das marcações. Copo em aço inox. Gabinete em aço inox. Base em alumínio de elevada resistência. Base com pés antiderrapantes. Lâminas de alta eficiência confeccionadas em aço inox e endurecidas por encruamento. Tampa plástica de alta vedação.		
Endereço:		
04.212.966/0001-43	ROBERTO FREITAS ALMEIDA	R\$ 910,87
Marca: JL Colombo Fabricante: JL Colombo Modelo: 1252 Descrição: LIQUIDIFICADOR INDUSTRIAL, MATERIAL COPO AÇO INOXIDÁVEL, MATERIAL BASE ALUMÍNIO, LARGURA 280 MM, ALTURA 720 MM, PESO 12,50 KG, CAPACIDADE 6 L, POTÊNCIA MOTOR 0,50 CV, TENSÃO NOMINAL 110/220 V, APLICAÇÃO INDUSTRIAL		
Estado: RS	Cidade: Rio Grande	Endereço: AV BUARQUE DE MACEDO, 174
		Telefone: (53) 3232-7603/ (53) 3232-3202
		Email: robertofalmeida@yahoo.com.br
<b>Preço (Compras Governamentais) 2: Média Saneada das Propostas Finais (TCU)</b>		<b>R\$ 971,01</b>
Inc. I Art. 5º da IN 65 de 07 de Julho de 2021		

<b>Órgão:</b> Governo do Estado de Mato Grosso PREFEITURA MUNICIPAL DE CACERES	<b>Data:</b> 10/02/2023 09:00
<b>Objeto:</b> Registro de Preços para futura e eventual aquisição de materiais permanente visando atender a unidades escolar da Educação Infantil e Ensino Fundamental e a Secretaria Municipal de Educação..	<b>Modalidade:</b> Pregão Eletrônico
<b>Descrição:</b> Liquidificador industrial - Material Base: Alumínio, Material Copo: Aço Inoxidável, Altura: 720 MM, Aplicação: Industrial, Capacidade: 6 L, Largura: 280 MM, Peso: 12,50 KG, Tensão Nominal: 110/220 V, Potência Motor: 0.50 CV.	<b>SRP:</b> SIM
<b>CatMat:</b> 272867 - LIQUIDIFICADOR INDUSTRIAL	<b>Identificação:</b> NºPregão:22023 / UASG:989047
	<b>Lote/Item:</b> /3
	<b>Ata:</b> Link Ata
	<b>Fonte:</b> www.comprasgovernamentais.gov.br
	<b>Quantidade:</b> 5
	<b>Unidade:</b> Unidade
	<b>UF:</b> MT

CNPJ	Razão Social do Fornecedor	Valor da Proposta Final
46.221.464/0001-29	AC COMERCIO LTDA	R\$ 640,35
*VENCEDOR*		
Marca: VITALEX Fabricante: VITALEX Modelo: LQI-06 Descrição: Liquidificador industrial - Material Base: Alumínio, Material Copo: Aço Inoxidável, Altura: 720 MM, Aplicação: Industrial, Capacidade: 6 L, Largura: 280 MM, Peso: 12,50 KG, Tensão Nominal: 110/220 V, Potência Motor: 0.50 CV.,		
Estado: MT	Cidade: Várzea Grande	Endereço: AV JULIO DOMINGOS DE CAMPOS (LOT A LUIZA), 7300
		Telefone: (65) 9909-5360/ (0000) 0000-0000
		Email: araujocastrocomercio@gmail.com



CNPJ	Razão Social do Fornecedor					Valor da Proposta Final
31.669.124/0001-98	LS REFRIGERACAO EIRELI					R\$ 790,82
Marca: VITHORY Fabricante: VITHORY Modelo: TR0006 Descrição: LIQUIDIFICADOR INDUSTRIAL, MATERIAL COPO: AÇO INOXIDÁVEL, MATERIAL BASE: ALUMÍNIO, LARGURA: 280 MM, ALTURA: 720 MM, PESO: 12,50 KG, CAPACIDADE: 6 L, POTÊNCIA MOTOR: 0,50 CV, TENSÃO NOMINAL: 110,220 V, TOLERANCIA: +/- 10%, APLICAÇÃO: INDUSTRIAL						
Estado:	Cidade:	Endereço:	Nome de Contato:	Telefone:	Email:	
SC	Lages	R ORLANDO RIBEIRO SCHMIDT, 100	LUIZ	(49) 3224-3031	licitacao.lsrefrigeracao@gmail.com	
45.769.285/0001-68	REDNOV FERRAMENTAS LTDA.					R\$ 790,84
Marca: JL COLOMBO Fabricante: JL COLOMBO Modelo: JL COLOMBO Descrição: LIQUIDIFICADOR INDUSTRIAL, MATERIAL COPO: AÇO INOXIDÁVEL, MATERIAL BASE: ALUMÍNIO, LARGURA: 280 MM, ALTURA: 720 MM, PESO: 12,50 KG, CAPACIDADE: 6 L, POTÊNCIA MOTOR: 0,50 CV, TENSÃO NOMINAL: 110,220 V, TOLERANCIA: +/- 10%, APLICAÇÃO: INDUSTRIAL						
Estado:	Cidade:	Endereço:	Telefone:	Email:		
SC	Blumenau	R BERTA METTE, 149	(47) 9268-7675	rednov@rednov.com.br		
24.419.569/0001-54	DANFESSI MOVEIS CORPORATIVOS E ESCOLARES LTDA					R\$ 791,69
Marca: VITHORY Fabricante: VITHORY Modelo: TR006 Descrição: LIQUIDIFICADOR INDUSTRIAL, MATERIAL COPO: AÇO INOXIDÁVEL, MATERIAL BASE: ALUMÍNIO, LARGURA: 280 MM, ALTURA: 720 MM, PESO: 12,50 KG, CAPACIDADE: 6 L, POTÊNCIA MOTOR: 0,50 CV, TENSÃO NOMINAL: 110,220 V, TOLERANCIA: +/- 10%, APLICAÇÃO: INDUSTRIAL						
Estado:	Cidade:	Endereço:	Nome de Contato:	Telefone:	Email:	
SP	Hortolândia	R IMPERATRIZ TEREZA CRISTINA, 866	GIOVANA	(19) 2221-5299	contato@danfessi.com.br	
30.313.649/0001-23	SERRANA DISTRIBUIDORA LTDA					R\$ 800,00
Marca: VITALEX Fabricante: VITALEX Modelo: /LQL06 Descrição: LIQUIDIFICADOR INDUSTRIAL, MATERIAL COPO: AÇO INOXIDÁVEL, MATERIAL BASE: ALUMÍNIO, LARGURA: 280 MM, ALTURA: 720 MM, PESO: 12,50 KG, CAPACIDADE: 6 L, POTÊNCIA MOTOR: 0,50 CV, TENSÃO NOMINAL: 110,220 V, TOLERANCIA: +/- 10%, APLICAÇÃO: INDUSTRIAL						
Estado:	Cidade:	Endereço:	Telefone:		Email:	
TO	Araguaína	AV PRESIDENTE CASTELO BRANCO, 1.420	(63) 8452-2247			
33.671.275/0001-06	LICICOM NEGOCIOS EMPRESARIAIS LTDA					R\$ 831,98
Marca: JLCOLOMBO Fabricante: JLCOLOMBO Modelo: 1252 Descrição: Liquidificador industrial - Material Base: Alumínio, Material Copo: Aço Inoxidável, Altura: 720 MM, Aplicação: Industrial, Capacidade: 6 L, Largura: 280 MM, Peso: 12,50 KG, Tensão Nominal: 110/220 V, Potência Motor: 0,50 CV.						
Estado:	Cidade:	Endereço:	Nome de Contato:	Telefone:	Email:	
DF	Brasília	RUA BURITI LOTE, 01	Maria Cecilia	(61) 3256-0540	licitacao@licicomdigital.com.br	
42.953.946/0001-12	SUPERAR COMERCIO DE MOVEIS PARA ESCRITORIO LTDA					R\$ 832,00
Marca: METAL FERREIRA Fabricante: METAL FERREIRA Modelo: MFLBR-6L Descrição: LIQUIDIFICADOR INDUSTRIAL, MATERIAL COPO: AÇO INOXIDÁVEL, MATERIAL BASE: ALUMÍNIO, LARGURA: 280 MM, ALTURA: 720 MM, PESO: 12,50 KG, CAPACIDADE: 6 L, POTÊNCIA MOTOR: 0,50 CV, TENSÃO NOMINAL: 110,220 V, TOLERANCIA: +/- 10%, APLICAÇÃO: INDUSTRIAL						
Estado:	Cidade:	Endereço:	Telefone:	Email:		
MT	Tangará da Serra	R ROTARY INTERNACIONAL (3-A), 2330W	(65) 3311-5300	vlademir@dismeq.com.br		
17.505.408/0001-18	APARECIDA AUGUSTA FERREIRA BARBA					R\$ 901,61
Marca: jl colombo Fabricante: jl colombo Modelo: jl colombo Descrição: LIQUIDIFICADOR INDUSTRIAL, MATERIAL COPO AÇO INOXIDÁVEL, MATERIAL BASE ALUMÍNIO, LARGURA 280 MM, ALTURA 720 MM, PESO 12,50 KG, CAPACIDADE 6 L, POTÊNCIA MOTOR 0,50 CV, TENSÃO NOMINAL 110/220 V, APLICAÇÃO INDUSTRIAL						
Estado:	Cidade:	Endereço:	Telefone:	Email:		
SP	São Paulo	R TENENTE SOTOMANO, 42	(11) 2241-1934	carlabarba@hotmail.com		



CNPJ	Razão Social do Fornecedor	Valor da Proposta Final
30.996.156/0001-35	SERGIO DOMINGUES E CIA LTDA Marca: VICHITONY Fabricante: VICHITONY Modelo: 2022 Descrição: LIQUIDIFICADOR INDUSTRIAL, 6L, OBS: ** DESCRIÇÃO CONFORME CATALOGO QUE SERA APRESENTADO Estado: Cidade: Endereço: Nome de Contato: Telefone: Email: PR Campo Mourão R HARRISON JOSE BORGES, 1066 SERGIO (44) 3525-5880 licita02@gmail.com	R\$ 901,64
18.770.897/0001-06	V A OTTONI EQUIPAMENTOS LTDA Marca: METAL FERREIRA Fabricante: METAL FERREIRA Modelo: METAL FERREIRA Descrição: CONFORME INSTRUMENTO CONCOCATÓRIO. Estado: Cidade: Endereço: Telefone: Email: PR Goioxim R LAURINDO CORDEIRO DE SOUZA, 257 (42) 3634-1267/ (42) 3300-3649 vaottoni@gmail.com	R\$ 975,00
11.094.173/0001-32	OFFICE DO BRASIL IMPORTACAO E EXPORTACAO EIRELI Marca: JLColombo Fabricante: JLColombo Modelo: 06LBR Descrição: LIQUIDIFICADOR INDUSTRIAL, MATERIAL COPO: AÇO INOXIDÁVEL, MATERIAL BASE: ALUMÍNIO, LARGURA: 280 MM, ALTURA: 720 MM, PESO: 12,50 KG, CAPACIDADE: 6 L, POTÊNCIA MOTOR: 0,50 CV, TENSÃO NOMINAL: 110,220 V, TOLERANCIA: +/- 10%, APLICAÇÃO: INDUSTRIAL Estado: Cidade: Endereço: Nome de Contato: Telefone: Email: SP São Paulo R VICENTE SOARES DA COSTA, 132 Ricardo (11) 3932-3186 officedobrasil@uol.com.br	R\$ 1.000,00
35.764.167/0001-03	ACARVE COMERCIO E LICITACOES EIRELI Marca: SPOLU Fabricante: SPOLU Modelo: SPL-055 Descrição: LIQUIDIFICADOR INDUSTRIAL, MATERIAL COPO: AÇO INOXIDÁVEL, MATERIAL BASE: ALUMÍNIO, LARGURA: 280 MM, ALTURA: 720 MM, PESO: 12,50 KG, CAPACIDADE: 6 L, POTÊNCIA MOTOR: 0,50 CV, TENSÃO NOMINAL: 110,220 V, TOLERANCIA: +/- 10%, APLICAÇÃO: INDUSTRIAL Estado: Cidade: Endereço: Nome de Contato: Telefone: Email: SP São Paulo R TTE AMERICO MORETTI, 557 FLÁVIO (11) 5678-7500 acarve.licita@outlook.com	R\$ 1.174,61
02.309.765/0001-33	EGIDE - COMERCIO DE VESTUARIO E ELETRODOMESTICOS LTDA Marca: vitalex Fabricante: vitalex Modelo: lqi06 Descrição: Liquidificador industrial - Material Base: Alumínio, Material Copo: Aço Inoxidável, Altura: 720 MM, Aplicação: Industrial, Capacidade: 6 L, Largura: 280 MM, Peso: 12,50 KG, Tensão Nominal: 110/220 V, Potência Motor: 0,50 CV, Estado: Cidade: Endereço: Nome de Contato: Telefone: Email: RS Barão de Cotegipe AV 21 DE ABRIL, 51 Albino Longo (54) 3523-1269 egide.net@uol.com.br	R\$ 1.174,63
33.497.491/0001-87	OYSTER COSMETICOS LTDA Marca: Metvisa Fabricante: IMG-Industria de Maquinas para Gastronomia Ltda Modelo: LQ5220M60N5/2023 Descrição: Liquidificador industrial com capacidade 6 litros. Potência 0,5 HP / 368 W. Rotação 3.495 RPM. Medidas: altura 680 MM x largura 230 MM x profundidade 230 MM. Peso do equipamento 11,2 KG. Consumo energia 0,37 KW/HORA. Voltagem 220 V. Tritura produtos alimentares diversos com adição de líquido. Tampa com visor, possibilita visualização e adição de ingredientes durante o processamento sem a necessidade de remover a tampa. Marcação de nível gravado a laser na parte externa do copo e abaulado na parte interna, facilitando a limpeza e garantindo a durabilidade das marcações. Copo em aço inox. Gabinete em aço inox. Base em alumínio de elevada resistência. Base com pés antiderrapantes. Lâminas de alta eficiência confeccionadas em aço inox e endurecidas por encruamento. Tampa plástica de alta vedação. Endereço:	R\$ 1.181,00
27.669.022/0001-03	CR3 COMERCIO ELETRONICO EIRELI Marca: spl Fabricante: spolu Modelo: spolu Descrição: Liquidificador industrial - Material Base: Alumínio, Material Copo: Aço Inoxidável, Altura: 720 MM, Aplicação: Industrial, Capacidade: 6 L, Largura: 280 MM, Peso: 12,50 KG, Tensão Nominal: 110/220 V, Potência Motor: 0,50 CV, Estado: Cidade: Endereço: Nome de Contato: Telefone: Email: MG Belo Horizonte R SETE LAGOAS, 490 CRISTIANO (31) 2535-4680 cr3@sinaigrupo.com.br	R\$ 1.350,00





CNPJ	Razão Social do Fornecedor	Valor da Proposta Final
08.486.214/0001-21	CPX COMERCIO E SERVICOS EIRELI	R\$ 1.400,00
Marca: SKYMPSEN Fabricante: SKYMPSEN Modelo: LC6 Descrição: LIQUIDIFICADOR INDUSTRIAL, MATERIAL COPO: AÇO INOXIDÁVEL, MATERIAL BASE: ALUMÍNIO, LARGURA: 280 MM, ALTURA: 720 MM, PESO: 12,50 KG, CAPACIDADE: 6 L, POTÊNCIA MOTOR: 0,50 CV, TENSÃO NOMINAL: 110,220 V, TOLERANCIA: +/- 10%, APLICAÇÃO: INDUSTRIAL		
Estado: SP	Cidade: São Paulo	Endereço: R CAETANO BASSO, 133
		Telefone: (11) 2746-1296
		Email: vilela68@ig.com.br

20.795.155/0001-79	INFANTARIA COMERCIAL EIRELI	R\$ 2.651,00
Marca: jl colombo Fabricante: jl colombo Modelo: 1252 Descrição: LIQUIDIFICADOR INDUSTRIAL, MATERIAL COPO: AÇO INOXIDÁVEL, MATERIAL BASE: ALUMÍNIO, LARGURA: 280 MM, ALTURA: 720 MM, PESO: 12,50 KG, CAPACIDADE: 6 L, POTÊNCIA MOTOR: 0,50 CV, TENSÃO NOMINAL: 110,220 V, TOLERANCIA: +/- 10%, APLICAÇÃO: INDUSTRIAL		
Estado: SC	Cidade: Blumenau	Endereço: R IRMGARD CARL, 125
		Nome de Contato: ALISSON
		Telefone: (47) 3037-1021
		Email: infantaria@infantariacomercial.com.br

Preço (Compras Governamentais) 3: Média Saneada das Propostas Finais (TCU) R\$ 864,51  
*Inc. I Art. 5º da IN 65 de 07 de Julho de 2021*

Órgão: MINISTÉRIO DA DEFESA	Data: 01/02/2023 08:30
Comando do Exército	Modalidade: Pregão Eletrônico
Comando Militar da Amazônia	SRP: SIM
8ª Região Militar	Identificação: NºPregão:182022 / UASG:160165
8º Depósito de Suprimento	Lote/Item: /9
Objeto: Aquisição de Materiais Permanente (PASA).	Ata: Link Ata
Descrição: Liquidificador industrial - Material Base: Alumínio, Material Copo: Aço Inoxidável, Altura: 720 MM, Aplicação: Industrial, Capacidade: 6 L, Largura: 280 MM, Peso: 12,50 KG, Tensão Nominal: 110/220 V, Potência Motor: 0,50 CV,	Adjudicação: 23/03/2023 17:21
CatMat: 272867 - LIQUIDIFICADOR INDUSTRIAL	Homologação: 04/04/2023 16:21
	Fonte: www.comprasgovernamentais.gov.br
	Quantidade: 37
	Unidade: Unidade
	UF: PA

CNPJ	Razão Social do Fornecedor	Valor da Proposta Final
11.094.173/0001-32	OFFICE DO BRASIL IMPORTACAO E EXPORTACAO EIRELI	R\$ 634,00
Marca: JLColombo Fabricante: JLColombo Modelo: 06LBR Descrição: Liquidificador industrial, material copo aço inoxidável, material base alumínio, largura 280 mm, altura 720 mm, peso 12,50 kg, capacidade 6 L, potência motor 0,50 cv, tensão nominal 110/220 v, aplicação industrial.		
Estado: SP	Cidade: São Paulo	Endereço: R VICENTE SOARES DA COSTA, 132
		Nome de Contato: Ricardo
		Telefone: (11) 3932-3186
		Email: officedobrasil@uol.com.br

42.343.998/0001-77	XM CONSTRUCOES EIRELI	R\$ 795,81
Marca: JL COLOMBO Fabricante: JL COLOMBO Modelo: JL COLOMBO Descrição: "Liquidificador INOX JL Colombo com copo INOX de 6Lts resistente, COD 272867"		
Estado: DF	Cidade: Brasília	Endereço: QUADRA 03 CONJUNTO 3A LOTE, 47
		Nome de Contato: Edson
		Telefone: (61) 99921-8549
		Email: edsonvilas2009@hotmail.com



CNPJ Razão Social do Fornecedor Valor da Proposta Final

45.769.285/0001-68 REDNOV FERRAMENTAS LTDA. R\$ 820,00

\*VENCEDOR\*

Marca: JL COLOMBO

Fabricante: JL COLOMBO

Modelo: JL COLOMBO

Descrição: Liquidificador industrial, material copo aço inoxidável, material base alumínio, largura 280 mm, altura 720 mm, peso 12,50 kg, capacidade 6 L, potência motor 0,50 cv, tensão nominal 110/220 v, aplicação industrial.

Estado: SC Cidade: Blumenau Endereço: R BERTA METTE, 149 Telefone: (47) 9268-7675 Email: rednov@rednov.com.br

35.088.443/0001-60 BRENO RAFAEL DAS CHAGAS BARBOSA R\$ 824,95

Marca: JL Colombo

Fabricante: JL Colombo

Modelo: Baixa Rotação 6L Inox

Descrição: Liquidificador Industrial Baixa Rotação 6L Inox - JL Colombo

Estado: PA Cidade: Belém Endereço: TRAVESSA MAURITI, 178 Telefone: (91) 3349-6585 Email: bremaicomercioservico@gmail.com

33.671.275/0001-06 LICICOM NEGOCIOS EMPRESARIAIS LTDA R\$ 840,00

Marca: JLCOLOMBO

Fabricante: JLCOLOMBO

Modelo: 1252

Descrição: Liquidificador industrial, material copo aço inoxidável, material base alumínio, largura 280 mm, altura 720 mm, peso 12,50 kg, capacidade 6 L, potência motor 0,50 cv, tensão nominal 110/220 v, aplicação industrial

Estado: DF Cidade: Brasília Endereço: RUA BURITI LOTE, 01 Nome de Contato: Maria Cecilia Telefone: (61) 3256-0540 Email: licitacao@licicomdigital.com.br

47.170.510/0001-70 NOVA MESA COMERCIO DE UTILIDADES E ALIMENTOS LTDA R\$ 898,00

Marca: METAL FERREIRA

Fabricante: METAL FERREIRA

Modelo: MFLBR-6

Descrição: Liquidificador industrial, material copo aço inoxidável, material base alumínio, largura 280 mm, altura 720 mm, peso 12,50 kg, capacidade 6 L, potência motor 0,50 cv, tensão nominal 110/220 v, aplicação industrial

Estado: CE Cidade: Fortaleza Endereço: R ISAC AMARAL, 221 Telefone: (85) 9899-0109/ (0000) 0000-0000 Email: novamesadistribuidora@gmail.com

20.795.155/0001-79 INFANTARIA COMERCIAL EIRELI R\$ 915,71

Marca: jl colombo

Fabricante: jl colombo

Modelo: 1252

Descrição: Liquidificador industrial, material copo aço inoxidável, material base alumínio, largura 280 mm, altura 720 mm, peso 12,50 kg, capacidade 6 L, potência motor 0,50 cv, tensão nominal 110/220 v, aplicação industrial.

Estado: SC Cidade: Blumenau Endereço: R IRMGARD CARL, 125 Nome de Contato: ALISSON Telefone: (47) 3037-1021 Email: infantaria@infantariacomercial.com.br

11.027.186/0001-99 MEGA BRASIL COMERCIO E SERVICOS DE CONSTRUÇOES EIRELI R\$ 923,33

Marca: Metal Ferreira

Fabricante: Metal Ferreira

Modelo: Metal Ferreira

Descrição: Material Base: Alumínio, Material Copo: Aço Inoxidável, Altura: 720 MM, Aplicação: Industrial, Capacidade: 6 L, Largura: 280 MM, Peso: 12,50 KG, Tensão Nominal: 110/220 V, Potência Motor: 0,50 CV,

Estado: PA Cidade: Ananindeua Endereço: TV WE - 62 - A (CONJUNTO GUAJARA I), 1332 Nome de Contato: RICARDO Telefone: (91) 8089-3260 Email: monteiro.ricardo0403@gmail.com



CNPJ

Razão Social do Fornecedor

Valor da Proposta Final

08.004.529/0001-95 FABIANA RIMES COSTA FERREIRA

R\$ 923,33

Marca: METALFERREIRA  
 Fabricante: METAL FERREIRA  
 Modelo: LQL6

Descrição: Material Base: Alumínio, Material Copo: Aço Inoxidável, Altura: 720 MM, Aplicação: Industrial, Capacidade: 6 L, Largura: 280 MM, Peso: 12,50 KG, Tensão Nominal: 110/220 V, Potência Motor: 0,50 CV,

Estado: Cidade: Endereço:  
 MA São Luís AV JERONIMO DE ALBUQUERQUE, 16

Telefone:  
 (98) 3244-3912

Email:  
 jrcontabilidadeslz@gmail.com



33.497.491/0001-87 OYSTER COSMETICOS LTDA

R\$ 1.070,00

Marca: Metvisa  
 Fabricante: IMG-Industria de Maquinas para Gastronomia Ltda  
 Modelo: LQ6220M60N5/2023

Descrição: Liquidificador industrial com capacidade 6 litros. Potência 0,5 HP / 368 W. Voltagem 220 V. Rotação 3.495 RPM. Medidas: altura 680 MM x largura 230 MM x profundidade 230 MM. Peso do equipamento 11,2 KG. Consumo energia 0,37 KW/HORA. Tritura produtos alimentares diversos com adição de líquido. Tampa com visor, possibilita visualização e adição de ingredientes durante o processamento sem a necessidade de remover a tampa. Marcação de nível gravado a laser na parte externa do copo e abaulado na parte interna, facilitando a limpeza e garantindo a durabilidade das marcações. Copo em aço inox. Gabinete em aço inox. Base em alumínio de elevada resistência. Base com pés antiderrapantes. Lâminas de alta eficiência confeccionadas em aço inox e endurecidas por encruamento. Tampa plástica de alta vedação.

Endereço:

44.259.236/0001-12 DAVANTI MAQUINAS, MOVEIS E EQUIPAMENTOS INDUSTRIAIS LTDA

R\$ 8.859,95

Marca: BERMAR  
 Fabricante: BERMAR  
 Modelo: BM 150 L NR

Descrição: SERRA FITA MÉDIA INOX, ESPECIFICAÇÕES TÉCNICAS: Altura 167,0 cm - Frente 103,0 cm, Profundidade 83,5 cm, Peso líquido 75 Kg, peso bruto: 83 kg, potência 2 CV/1472W, Voltagem 220V, Rotação do volante: 800 RPM, área de corte (AxL) 38 x 23 cm, fita estendida: 282 cm de comprimento, Mesa 69,5 x 80,5 cm.

Estado: Cidade: Endereço:  
 SP Hortolândia R IMPERATRIZ TEREZA CRISTINA, 866

Telefone:  
 (19) 3044-9134

Email:  
 contato@davanti.net.br

Preço (Compras Governamentais) 4: Média Saneada das Propostas Finais (TCU)

R\$ 784,74

Inc. I Art. 5º da IN 65 de 07 de Julho de 2021

Órgão: PREFEITURA MUNICIPAL DE CANAPOLIS

Data: 30/01/2023 09:00

Objeto: Registro de preço para futuras e eventuais aquisições de móveis de eletroeletrônicos para atender necessidades das secretarias e órgãos deste municipais..

Modalidade: Pregão Eletrônico

SRP: SIM

Descrição: Liquidificador industrial - Material Base: Alumínio, Material Copo: Aço Inoxidável, Altura: 720 MM, Aplicação: Industrial, Capacidade: 6 L, Largura: 280 MM, Peso: 12,50 KG, Tensão Nominal: 110/220 V, Potência Motor: 0,50 CV,

Identificação: NºPregão:12023 / UASG:983421

Lote/Item: /34

Ata: Link Ata

CatMat: 272867 - LIQUIDIFICADOR INDUSTRIAL

Adjudicação: 03/02/2023 10:12

Homologação: 17/04/2023 16:13

Fonte: www.comprasgovernamentais.gov.br

Quantidade: 5

Unidade: Unidade

UF: BA



Relatório gerado no dia 05/06/2023 12:50:00 (IP: 206.42.50.25)  
 Código Validação: DLImfL2O8Pwh5qQPSfZkNAJ9LQFckDAes4RvR9azWWUqHU8nPtm6WA%3d%3d  
 http://www.bancodeprecos.com.br/CertificadoAutenticidade?token=DLImfL2O8Pwh5qQPSfZkNAJ9LQFckDAes4RvR9azWWUqHU8nPtm6WA%253d%253d





CNPJ	Razão Social do Fornecedor	Valor da Proposta Final			
24.419.569/0001-54 *VENCEDOR*	DANFESSI MOVEIS CORPORATIVOS E ESCOLARES LTDA Marca: VITHORY Fabricante: VITHORY Modelo: TR006 Descrição: Liquidificador industrial capacidade de 6 litros com alta rotação, com motor de 1/2 hp rpm: 3.740, frequência: 50/60 hz. gabinete e copo em aço inox; conjunto mancal/hélice em aço inox liga especial; com chave liga/desliga mais função pulsar; acoplamento com sistema de auto compensação, facilitando o encaixe. tampa com encaixe perfeito e dosador. copo com 02(duas) alças para facilitar o movimento. tensão 220v, com cabo (rabicho) de no mínimo 1,5 metros; altura: 610 mm x largura: 265 mm x profundidade: 210 mm. garantia mínima de 01 ano. equipamento em conformidade com inmetro.	R\$ 711,94			
Estado: SP	Cidade: Hortolândia	Endereço: R IMPERATRIZ TEREZA CRISTINA, 866	Nome de Contato: GIOVANA	Telefone: (19) 2221-5299	Email: contato@danfessi.com.br
20.008.831/0001-17	VIVA DISTRIBUIDORA DE PRODUTOS EIRELI Marca: JL COLOMBO Fabricante: JL COLOMBO Modelo: LIQUIDIFICADOR IND. 6L Descrição: Liquidificador industrial - Material Base: Alumínio, Material Copo: Aço Inoxidável, Altura: 720 MM, Aplicação: Industrial, Capacidade: 6 L, Largura: 280 MM, Peso: 12,50 KG, Tensão Nominal: 110/220 V, Potência Motor: 0,50 CV,	R\$ 790,00			
Estado: PE	Cidade: Garanhuns	Endereço: AV A, S/N	Nome de Contato: SILVANDRO	Telefone: (81) 9746-5059/ (87) 3762-0445	Email: viva_distribuidora@hotmail.com
33.497.491/0001-87	OYSTER COSMETICOS LTDA Marca: Metvisa Fabricante: IMG-Industria de Maquinas para Gastronomia Ltda Modelo: LQL6220M60N5/2023 Descrição: Liquidificador industrial com capacidade 6 litros. Potência 0,5 HP / 368 W. Voltagem 220 V. Rotação 3.495 RPM. Medidas: altura 680 MM x largura 230 MM x profundidade 230 MM. Peso do equipamento 9,6 KG. Tritura produtos alimentares diversos com adição de líquido. Tampa com visor, possibilita visualização e adição de ingredientes durante o processamento sem a necessidade de remover a tampa. Marcação de nível gravado a laser na parte externa do copo e abaulado na parte interna, facilitando a limpeza e garantindo a durabilidade das marcações. Copo em aço inox. Gabinete em aço inox. Base em plástico ABS, de elevada resistência. Base com pés antiderrapantes. Lâminas de alta eficiência confeccionadas em aço inox e endurecidas por encruamento. Tampa plástica de alta vedação.	R\$ 818,00			
Endereço:					
45.769.285/0001-68	REDNOV FERRAMENTAS LTDA. Marca: JL COLOMBO Fabricante: JL COLOMBO Modelo: JL COLOMBO Descrição: Liquidificador industrial capacidade de 6 litros com baixa rotação, com motor de 1/2 hp rpm: 3.740, frequência: 50/60 hz. gabinete e copo em aço inox; conjunto mancal/hélice em aço inox liga especial; com chave liga/desliga mais função pulsar; acoplamento com sistema de auto compensação, facilitando o encaixe. tampa com encaixe perfeito e dosador. copo com 02(duas) alças para facilitar o movimento. tensão 220v, com cabo (rabicho) de no mínimo 1,5 metros; altura: 610 mm x largura: 265 mm x profundidade: 210 mm. garantia mínima de 01 ano. equipamento em conformidade com inmetro.	R\$ 819,03			
Estado: SC	Cidade: Blumenau	Endereço: R BERTA METTE, 149	Telefone: (47) 9268-7675	Email: rednov@rednov.com.br	
23.270.837/0001-56	WESLEY RODRIGUES DE OLIVEIRA Marca: Skymesen- Fabricante: Skymesen- Modelo: LS6 Descrição: Liquidificador industrial capacidade de 6 litros com alta rotação, com motor de 1/2 hp rpm: 3.740, frequência: 50/60 hz. gabinete e copo em aço inox; conjunto mancal/hélice em aço inox liga especial; com chave liga/desliga mais função pulsar; acoplamento com sistema de auto compensação, facilitando o encaixe. tampa com encaixe perfeito e dosador. copo com 02(duas) alças para facilitar o movimento. tensão 220v, com cabo (rabicho) de no mínimo 1,5 metros; altura: 610 mm x largura: 265 mm x profundidade: 210 mm. garantia mínima de 01 ano. equipamento em conformidade com inmetro	R\$ 2.000,00			
Estado: BA	Cidade: Feira da Mata	Endereço: PC VEREADOR DOMINGOS CARDOSO, 50	Nome de Contato: WESLEY	Telefone: (77) 3474-1142	Email: licitanetfm@gmail.com
Preço (Compras Governamentais) 5: Média Saneada das Propostas Finais (TCU)					R\$ 860,37
Inc. I Art. 5º da IN 65 de 07 de Julho de 2021					



Órgão: PREFEITURA MUNICIPAL DE CASCAVEL

Objeto: Formação de registro de preços, com vigência de 12 (doze) meses, para futura e eventual aquisição de equipamentos em atendimento às escolas e aos Centros Municipais de Educação Infantil do Município de Cascavel/PR.

Descrição: Liquidificador industrial - Material Base: Alumínio, Material Copo: Aço Inoxidável, Altura: 720 MM, Aplicação: Industrial, Capacidade: 6 L, Largura: 280 MM, Peso: 12,50 KG, Tensão Nominal: 110/220 V, Potência Motor: 0,50 CV,

CatMat: 272867 - LIQUIDIFICADOR INDUSTRIAL

Data: 30/01/2023 09:00

Modalidade: Pregão Eletrônico

SRP: SIM

Identificação: N°Pregão:3352022 / UASG:987493

Lote/Item: /11

Ata: Link Ata

Fonte: www.comprasgovernamentais.gov.br

Quantidade: 20

Unidade: Unidade

UF: PR



CNPJ	Razão Social do Fornecedor	Valor da Proposta Final
47.417.848/0001-84 *VENCEDOR*	KAROLINA RAMOS BARELLA 09150523937 Marca: JL Colombo Fabricante: JL Colombo Modelo: LIQUIDIFICADOR INDUSTRIAL 6 LITROS JL COLOMBO Descrição: LIQUIDIFICADOR INDUSTRIAL 6 LITROS JL COLOMBO Copo, lamina, eixo, porcas e mancal em aço inox; Tampa do copo em alumínio polido e gabinete em inox; Copo em aço inoxidável (inclusive o fundo); Capacidade 6 Litros; Tensão: 127v/220v; Potência 1.200w;	R\$ 654,00
44.259.236/0001-12	DAVANTI MAQUINAS, MOVEIS E EQUIPAMENTOS INDUSTRIAIS LTDA Marca: VITHORY Fabricante: VITHORY Modelo: TR008 Descrição: LIQUIDIFICADOR INDUSTRIAL: - COPO, LÂMINA, EIXO, PORCAS E MANCAL EM AÇO INOX. TAMPA DO COPO EM ALUMÍNIO POLIDO E GABINETE EM INOX. COPO EM AÇO INOXÍDAVEL (INCLUSIVE O FUNDO) CAPACIDADE 6 LITROS. 110V. POTÊNCIA DE NO MÍNIMO 1.200W	R\$ 854,99
45.769.285/0001-68	REDNOV FERRAMENTAS LTDA. Marca: JL COLOMBO Fabricante: JL COLOMBO Modelo: JL COLOMBO Descrição: LIQUIDIFICADOR INDUSTRIAL: - COPO, LÂMINA, EIXO, PORCAS E MANCAL EM AÇO INOX. TAMPA DO COPO EM ALUMÍNIO POLIDO E GABINETE EM INOX. COPO EM AÇO INOXÍDAVEL (INCLUSIVE O FUNDO) CAPACIDADE 6 LITROS. 110V. POTÊNCIA DE NO MÍNIMO 1.200W.	R\$ 858,80
44.265.382/0001-50	COMERCIAL FIDUCIA LTDA UNIPessoal Marca: JL Colombo Fabricante: JL Colombo Modelo: BR06 Descrição: LIQUIDIFICADOR INDUSTRIAL: - COPO, LÂMINA, EIXO, PORCAS E MANCAL EM AÇO INOX. TAMPA DO COPO EM ALUMÍNIO POLIDO E GABINETE EM INOX. COPO EM AÇO INOXÍDAVEL (INCLUSIVE O FUNDO) CAPACIDADE 6 LITROS. 110V. POTÊNCIA DE NO MÍNIMO 1.200W. MARCA: JL COLOMBO MODELO: BR06	R\$ 860,00
48.199.956/0001-90	ARIANE MENDES ROCHA 06147679546 Marca: KD Eletro Fabricante: KD Eletro Modelo: KD EletroModelo:LBR-6 Descrição: LIQUIDIFICADOR INDUSTRIAL, MATERIAL COPO AÇO INOXIDÁVEL, MATERIAL BASE ALUMÍNIO, LARGURA 280 MM, ALTURA 720 MM, PESO 12,50 KG, CAPACIDADE 6 L, POTÊNCIA MOTOR 0,50 CV, TENSÃO NOMINAL 110/220 V, APLICAÇÃO INDUSTRIAL	R\$ 864,00



CNPJ Razão Social do Fornecedor Valor da Proposta Final

11.784.531/0001-39 PR TELECOM COMERCIO E SERVICOS EIRELI R\$ 864,08

Marca: METAL FERREIRA  
Fabricante: METAL FERREIRA  
Modelo: MFLBR-6

Descrição: DESCRITIVO CONFORM EM EDITAL LIQUIDIFICADOR INDUSTRIAL: - COPO, LAMINA, EIXO, PORCAS E MANCAL EM AÇO INOX. TAMPA DO COPO EM ALUMINIO POLIDO E GABINETE EM INOX. COPO EM AÇO INOXIDAVEL (INCLUSIVE O FUNDO) CAPACIDADE 6 LITROS. 110V. POTÊNCIA DE NO MINIMO 1.200W

Estado: Cidade: Endereço: Nome de Contato: Telefone: Email:  
PR Maringá AV AMERICO BELAY, 882 MARCELO (44) 3227-1270 prtelecom@prtelecom.net.br

Preço (Compras Governamentais) 6: Média Saneada das Propostas Finais (TCU)

R\$ 930,83

Inc. I Art. 5º da IN 65 de 07 de Julho de 2021

Órgão: MINISTÉRIO DO DESENVOLVIMENTO REGIONAL

Companhia de Desenvolvimento do Vale do São Francisco - DF  
Companhia de Desenvolvimento do Vale do São Francisco em Penedo - AL

Data: 29/12/2022 10:00

Modalidade: Pregão Eletrônico

SRP: SIM

Objeto: Eventual fornecimento, carga, transporte e descarga de 140 (cento e quarenta) carretas agrícolas basculantes, 300 (trezentas) barracas de feira, 141 (cento e quarenta e uma) grades aradoras de 16 discos, 50 (cinquenta) carretas tanque pipa, 10 (dez) kits com equipamentos para casa de farinha, 5 (cinco) casas de farinha móvel, 20 (vinte) kits com equipamentos para corte e costura, 20 (vinte) kits com equipamentos para panificação e cerca de 200 (duzentos) produtos diversos..

Identificação: NºPregão:192022 / UASG:195001

Lote/Item: /46

Ata: [Link Ata](#)

Adjudicação: 30/12/2022 12:08

Fonte: [www.comprasgovernamentais.gov.br](http://www.comprasgovernamentais.gov.br)

Descrição: Liquidificador industrial - Liquidificador Industrial Material Base: Alumínio , Material Copo: Aço Inoxidável , Altura: 720 MM, Aplicação: Industrial , Capacidade: 6 L, Largura: 280 MM, Peso: 12,50 KG, Tensão Nominal: 110/220 V, Potência Motor: 0,50 C

Quantidade: 2

Unidade: Unidade

UF: AL

CatMat: 272867 - LIQUIDIFICADOR INDUSTRIAL

CNPJ Razão Social do Fornecedor Valor da Proposta Final

17.918.110/0001-30 J B CARDOSO SERVICO DE TRANSPORTE LTDA R\$ 750,00

\*VENCEDOR\*

Marca: METAL FERREIRA  
Fabricante: METAL FERREIRA  
Modelo: 6L

Descrição: Liquidificador Profissional 6 litros (EXCLUSIVO ME e EPP e SC - ART. 8º e §2º do Decreto nº 8.538/15)Liquidificador profissional - NOVO -em aço inoxidável, baixa rotação com capacidade de 6 litros, 220V. Garantia mínima de 12 meses.

Estado: Cidade: Endereço: Nome de Contato: Telefone: Email:  
MS Campo Grande AV TRES BARRAS, 483 REINALDO (67) 3029-7033 falarcomrz@gmail.com

46.309.615/0001-03 M L COMERCIO VAREJISTA DE ELETRONICOS LTDA R\$ 790,00

Marca: KD ELETRO  
Fabricante: KD ELETRO  
Modelo: KD ELETRO

Descrição: Liquidificador Profissional 6 litros - Liquidificador profissional - NOVO -em aço inoxidável, baixa rotação com capacidade de 6 litros, 220V. Garantia mínima de 12 meses. - KD ELETRO

Estado: Cidade: Endereço: Nome de Contato: Telefone: Email:  
AM Manaus TRAVESSA PARAIBA, 41 Elizeu (92) 98452-1267 mlc.licita@gmail.com

45.769.285/0001-68 REDNOV FERRAMENTAS LTDA. R\$ 890,00

Marca: JL COLOMBO  
Fabricante: JL COLOMBO  
Modelo: JL COLOMBO

Descrição: Liquidificador profissional 13 NOVO -em aço inoxidável, baixa rotação com capacidade de 6 litros, 220V. Garantia mínima de 12 meses.

Estado: Cidade: Endereço: Telefone: Email:  
SC Blumenau R BERTA METTE, 149 (47) 9268-7675 rednov@rednov.com.br



CNPJ	Razão Social do Fornecedor		Valor da Proposta Final		
09.630.087/0001-55	OLITHIER COMERCIO DE MATERIAIS E MERCADORIAS EIRELI		R\$ 1.293,33		
Marca: Vitalex Fabricante: Vitalex Modelo: LQI-06 Descrição: Liquidificador Profissional 6 litros (EXCLUSIVO ME e EPP e SC - Art. 8º e §2º do Decreto nº 8.538/15).					
Estado:	Cidade:	Endereço:	Nome de Contato:	Telefone:	Email:
RS	Frederico Westphalen	R NOSSA SENHORA APARECIDA, 189	Abel	(55) 3744-1864	olithier@gmail.com
43.973.781/0001-03	PLANETA COMERCIO E DISTRIBUICAO DE EQUIPAMENTOS E PRODUTOS LTDA		R\$ 1.990,00		
Marca: SPOLÚ Fabricante: SPOLÚ Modelo: SPOLÚ Descrição: LIQUIDIFICADOR INDUSTRIAL, MATERIAL COPO AÇO INOXIDÁVEL, MATERIAL BASE ALUMÍNIO, LARGURA 280 MM, ALTURA 720 MM, PESO 12,50 KG, CAPACIDADE 6 L, POTÊNCIA MOTOR 0,50 CV, TENSÃO NOMINAL 110/220 V, APLICAÇÃO INDUSTRIAL					
Estado:	Cidade:	Endereço:	Nome de Contato:	Telefone:	Email:
DF	Brasília	QUADRA CL 418, SN	Leandro	(61) 3576-3688	comercialplaneta@comercialplaneta.com.br
44.820.086/0001-74	MAVYG COMERCIO DE MOVEIS LTDA		R\$ 2.000,00		
Marca: JI colombo Fabricante: JI colombo Modelo: br Descrição: Liquidificador profissional – NOVO -em aço inoxidável, baixa rotação com capacidade de 6 litros, 220V. Garantia mínima de 12 meses.. MARCA: JI colombo Modelo: br					
Estado:	Cidade:	Endereço:	Nome de Contato:	Telefone:	Email:
PB	Cabedelo	AV MAR VERMELHO, 280	Marinalva	(83) 9386-5680	mavigcomercio@gmail.com
<b>Preço (Compras Governamentais) 7: Média Saneada das Propostas Finais (TCU)</b>			<b>R\$ 903,39</b>		
Inc. I Art. 5º da IN 65 de 07 de Julho de 2021					
<b>Órgão:</b> GOVERNO DO ESTADO DO CEARÁ			<b>Data:</b> 14/12/2022 09:00		
<b>Objeto:</b> Aquisição de equipamentos para cozinha industrial objetivando suprir as necessidades dos Centros Socioeducativos e Sede da Superintendência do Sistema Estadual de Atendimento Socioeducativo-SEAS, de acordo com as especificações e quantitativos previstos no Anexo I – Termo de Referência deste edital..			<b>Modalidade:</b> Pregão Eletrônico		
			<b>SRP:</b> NÃO		
<b>Descrição:</b> Liquidificador Industrial - Material Base: Alumínio, Material Copo: Aço Inoxidável, Altura: 720 MM, Aplicação: Industrial, Capacidade: 6 L, Largura: 280 MM, Peso: 12,50 KG, Tensão Nominal: 110/220 V, Potência Motor: 0,50 CV,			<b>Identificação:</b> N°Pregão:18722022 / UASG:943001		
<b>CatMat:</b> 272867 - LIQUIDIFICADOR INDUSTRIAL			<b>Lote/Item:</b> /8		
			<b>Ata:</b> Link Ata		
			<b>Adjudicação:</b> 30/01/2023 10:44		
			<b>Homologação:</b> 30/01/2023 17:02		
			<b>Fonte:</b> www.comprasgovernamentais.gov.br		
			<b>Quantidade:</b> 18		
			<b>Unidade:</b> Unidade		
			<b>UF:</b> CE		
CNPJ	Razão Social do Fornecedor		Valor da Proposta Final		
45.769.285/0001-68	REDNOV FERRAMENTAS LTDA.		R\$ 779,03		
<b>*VENCEDOR*</b>					
Marca: JL COLOMBO Fabricante: JL COLOMBO Modelo: JL COLOMBO Descrição: LIQUIDIFICADOR 06 LITROS, liquidificador, alumínio fundido, copo em aço inox, tipo industrial, capacidade de 06 litros, podendo em até 10% para mais, 220 volts, velocidade para liquidificar, misturar, triturar e moer os mais diversos ingredientes, 3 velocidades, garantia mínima de 12 meses, função autolimpante, pulsar triturar, dosador de tampa, triturador de gelo, porta fio e base com ventosa.					
Estado:	Cidade:	Endereço:	Telefone:	Email:	
SC	Blumenau	R BERTA METTE, 149	(47) 9268-7675	rednov@rednov.com.br	



CNPJ	Razão Social do Fornecedor	Valor da Proposta Final
------	----------------------------	-------------------------

17.505.408/0001-18	APARECIDA AUGUSTA FERREIRA BARBA	R\$ 848,97
--------------------	----------------------------------	------------

Marca: jl colombo  
Fabricante: jl colombo  
Modelo: jl colombo

Descrição: LIQUIDIFICADOR INDUSTRIAL, MATERIAL COPO AÇO INOXIDÁVEL, MATERIAL BASE ALUMÍNIO, LARGURA 280 MM, ALTURA 720 MM, PESO 12,50 KG, CAPACIDADE 6 L, POTÊNCIA MOTOR 0,50 CV, TENSÃO NOMINAL 110/220 V, APLICAÇÃO INDUSTRIAL

Estado:	Cidade:	Endereço:	Telefone:	Email:
SP	São Paulo	R TENENTE SOTOMANO, 42	(11) 2241-1934	carlabarba@hotmail.com

33.486.276/0001-80	JEB COMERCIO DE ELETRONICOS EIRELI	R\$ 848,97
--------------------	------------------------------------	------------

Marca: JL COLOMBO  
Fabricante: JL COLOMBO  
Modelo: 6L BR REF: 1252

Descrição: LIQUIDIFICADOR 06 LITROS, liquidificador, alumínio fundido, copo em aço inox, tipo industrial, capacidade de 06 litros, podendo em até 10% para mais, 220 volts, velocidade para liquidificar, misturar, triturar e moer os mais diversos ingredientes, 3 velocidades, garantia mínima de 12 meses, função autolimpante, pulsar triturar, dosador de tampa, triturador de gelo, porta fio e base com ventosa.

Estado:	Cidade:	Endereço:	Telefone:	Email:
DF	Brasília	A ADE QUADRA 1 CONJUNTO D LT, 07	(61) 3378-6055/ (61) 8409-3091	jebcomercio@gmail.com

02.114.152/0001-40	MAXXI LAGO COMERCIAL E SERVICOS LTDA	R\$ 849,00
--------------------	--------------------------------------	------------

Marca: METAL FERREIRA MF6L  
Fabricante: METAL FERREIRA MF6L  
Modelo: METAL FERREIRA MF6L

Descrição: LIQUIDIFICADOR 06 LITROS, liquidificador, alumínio fundido, copo em aço inox, tipo industrial, capacidade de 06 litros, podendo em até 10% para mais, 220 volts, velocidade para liquidificar, misturar, triturar e moer os mais diversos ingredientes, 3 velocidades, garantia mínima de 12 meses, função autolimpante, pulsar triturar, dosador de tampa, triturador de gelo, porta fio e base com ventosa Descrição Detalhada: Material Base: Alumínio, Material Copo: Aço Inoxidável, Altura: 720 MM, Aplicação: Industrial, Capacidade: 6 L, Largura: 280 MM, Peso: 12,50 KG, Tensão Nominal: 110/220 V, Potência Motor: 0,50 CV

Estado:	Cidade:	Endereço:	Telefone:	Email:
SP	São Paulo	R BR DE ITAPETININGA, 221	(98) 9232-7431	comerciallagoeireli@gmail.com

41.886.897/0001-65	MDS CONSTRUCOES E NEGOCIOS EIRELI	R\$ 888,78
--------------------	-----------------------------------	------------

Marca: KD Eletro  
Fabricante: KD Eletro  
Modelo: Baixa Rotação 6 Litros 800w Ino

Descrição: Liquidificador Industrial Baixa Rotação 6 Litros 800w Ino

Estado:	Cidade:	Endereço:	Telefone:	Email:
DF	Brasília	Q 4M CONJUNTO B LOTE, 40	(61) 9921-8549	edsonvilas2009@hotmail.com

26.601.949/0001-30	SETE COMERCIO DE INFORMATICA E RECARGA DE CARTUCHOS LTDA	R\$ 888,89
--------------------	--	------------

Marca: METAL FERREIRA /MF06  
Fabricante: METAL FERREIRA /MF06  
Modelo: METAL FERREIRA /MF06

Descrição: Material Base: Alumínio, Material Copo: Aço Inoxidável, Altura: 720 MM, Aplicação: Industrial, Capacidade: 6 L, Largura: 280 MM, Peso: 12,50 KG, Tensão Nominal: 110/220 V, Potência Motor: 0,50 CV,

Estado:	Cidade:	Endereço:	Telefone:	Email:
CE	Fortaleza	R DOUTOR JUSTA ARAUJO, 1150	(85) 3393-7995	setepresencia@gmail.com

16.804.086/0001-45	IZIDIO RIBEIRO DE SOUZA NETO	R\$ 897,17
--------------------	------------------------------	------------

Marca: VITALEX  
Fabricante: VITALEX  
Modelo: LQI-06

Descrição: LIQUIDIFICADOR 06 LITROS, liquidificador, alumínio fundido, copo em aço inox, tipo industrial, capacidade de 06 litros, podendo em até 10% para mais, 220 volts, velocidade para liquidificar, misturar, triturar e moer os mais diversos ingredientes, 3 velocidades, garantia mínima de 12 meses, função autolimpante, pulsar triturar, dosador de tampa, triturador de gelo, porta fio e base com ventosa.

Estado:	Cidade:	Endereço:	Telefone:	Email:
CE	Fortaleza	R ERETIDES DE ALENCAR, 1728	(85) 8769-5109	vasconceloscontabilidade@yahoo.com





CNPJ	Razão Social do Fornecedor	Valor da Proposta Final
27.487.710/0001-44	ANDRE V S MORAIS	R\$ 897,22
Marca: VITALEX Fabricante: VITALEX Modelo: VITALEX Descrição: Material Base: Alumínio, Material Copo: Aço Inoxidável, Altura: 720 MM, Aplicação: Industrial, Capacidade: 6 L, Largura: 280 MM, Peso: 12,50 KG, Tensão Nominal: 110/220 V, Potência Motor: 0,50 CV		
Estado: CE	Cidade: Fortaleza	Endereço: R A (CJ RES MARCOS FREIRE), 200
Nome de Contato: ANDRÉ	Telefone: (84) 3473-0134	Email: limplaspeldistribuidora@hotmail.com
10.942.831/0001-36	COMERCIAL VANGUARDEIRA EIRELI	R\$ 948,19
Marca: jl colombo Fabricante: jl colombo Modelo: 1252 Descrição: LIQUIDIFICADOR 06 LITROS, liquidificador, alumínio fundido, copo em aço inox, tipo industrial, capacidade de 06 litros, podendo em até 10% para mais, 220 volts, velocidade para liquidificar, misturar, triturar e moer os mais diversos ingredientes, 3 velocidades, garantia mínima de 12 meses, função autolimpante, pulsar triturar, dosador de tampa, triturador de gelo, porta fio e base com ventosa.		
Estado: SC	Cidade: Blumenau	Endereço: R FRITZ SPERNAU, 1000
Nome de Contato: Edson	Telefone: (47) 32321-2214	Email: vanguardeira@vanguardeira.com.br
20.008.831/0001-17	VIVA DISTRIBUIDORA DE PRODUTOS EIRELI	R\$ 990,00
Marca: LIQUIDIFICADOR 06 Fabricante: JL COLOMBO Modelo: LIQUIDIFICADOR INDUSTRIAL 6 LTS Descrição: LIQUIDIFICADOR 06 LITROS, liquidificador, alumínio fundido, copo em aço inox, tipo industrial, capacidade de 06 litros, podendo em até 10% para mais, 220 volts, velocidade para liquidificar, misturar, triturar e moer os mais diversos ingredientes, 3 velocidades, garantia mínima de 12 meses, função autolimpante, pulsar triturar, dosador de tampa, triturador de gelo, porta fio e base com ventosa.		
Estado: PE	Cidade: Garanhuns	Endereço: AV A, S/N
Nome de Contato: SILVANDRO	Telefone: (81) 9746-5059/ (87) 3762-0445	Email: viva_distribuidora@hotmail.com
22.972.519/0001-74	RAFLEZIA GOMES BATISTA FREIRE	R\$ 1.101,11
Marca: SKYNSSEN Fabricante: SKYNSSEN Modelo: SKYNSSEN Descrição: "LIQUIDIFICADOR 06 LITROS, liquidificador, alumínio fundido, copo em aço inox, tipo industrial, capacidade de 06 litros, podendo em até 10% para mais, 220 volts, velocidade para liquidificar, misturar, triturar e moer os mais diversos ingredientes, 3 velocidades, garantia mínima de 12 meses, função autolimpante, pulsar triturar, dosador de tampa, triturador de gelo, porta fio e base com ventosa."		
Estado: CE	Cidade: Fortaleza	Endereço: AV GODOFREDO MACIEL, 2331
Telefone: (85) 9918-7031	Email: licitamj@hotmail.com	
47.049.045/0001-14	TBM SOLUCOES EMPRESARIAIS	R\$ 5.000,00
Marca: PRÓPRIA Fabricante: PRÓPRIA Modelo: PRÓPRIA Descrição: LIQUIDIFICADOR 06 LITROS, LIQUIDIFICADOR, ALUMÍNIO FUNDIDO, COPO EM AÇO INOX, TIPO INDUSTRIAL, CAPACIDADE DE 06 LITROS, PODENDO EM ATÉ 10% PARA MAIS, 220 VOLTS, VELOCIDADE PARA LIQUIDIFICAR, MISTURAR, TRITURAR E MOER OS MAIS DIVERSOS INGREDIENTES, 3 VELOCIDADES, GARANTIA MÍNIMA DE 12 MESES, FUNÇÃO AUTOLIMPANTE, PULSAR TRITURAR, DOSADOR DE TAMPA, TRITURADOR DE GELO, PORTA FIO E BASE COM VENTOSA.		
Estado: CE	Cidade: Fortaleza	Endereço: AV SANTOS DUMONT, 6740
Telefone: (85) 8673-1859	Email: tbmsolucoeslicita@gmail.com	
Preço (Compras Governamentais) 8: Média Saneada das Propostas Finais (TCU)		R\$ 743,93
Inc. 1 Art. 5º da IN 65 de 07 de Julho de 2021		





Orgão: MINISTÉRIO DO DESENVOLVIMENTO REGIONAL  
CIA DE DESENVOLVIMENTO DOS VALES DO SÃO FRANCISCO E PARNAIBA

Objeto: Fornecimento por Sistema de Registro de Preços - SRP, de máquinas, equipamentos e materiais de uso em atividades de irrigação, aquicultura, pesca, panificação, processamento de frutas, fabricação de farinha, corte/costura e comércio de produtos da agricultura familiar, com vistas a apoiar a estruturação de arranjos produtivos, em diversos municípios, no estado do Maranhão..

Descrição: Liquidificador industrial - Liquidificador Industrial Material Base: Alumínio , Material Copo: Aço Inoxidável , Altura: 720 MM, Aplicação: Industrial , Capacidade: 6 L, Largura: 280 MM, Peso: 12,50 KG, Tensão Nominal: 110/220 V, Potência Motor: 0,50 C

CatMat: 272867 - LIQUIDIFICADOR INDUSTRIAL

Data: 30/11/2022 10:00

Modalidade: Pregão Eletrônico

SRP: SIM

Identificação: NºPregão:72022 / UASG:195015

Lote/Item: /43

Ata: [Link Ata](#)

Adjudicação: 16/12/2022 14:48

Homologação: 20/12/2022 12:07

Fonte: [www.comprasgovernamentais.gov.br](http://www.comprasgovernamentais.gov.br)

Quantidade: 40

Unidade: Unidade

UF: MA

CNPJ	Razão Social do Fornecedor	Valor da Proposta Final
11.094.173/0001-32 *VENCEDOR*	OFFICE DO BRASIL IMPORTACAO E EXPORTACAO EIRELI Marca: JLColombo Fabricante: JLColombo Modelo: 06LBR Descrição: Liquidificadorprofissional,comcapacidadede6litros,emaçoinoxidável,baixarotação,220V.Garantiamínima de 12 meses Estado: SP    Cidade: São Paulo    Endereço: R VICENTE SOARES DA COSTA, 132    Nome de Contato: Ricardo    Telefone: (11) 3932-3186    Email: officedobrasil@uol.com.br	R\$ 696,50
17.918.110/0001-30	J B CARDOSO SERVICO DE TRANSPORTE LTDA Marca: SPOLER Fabricante: SPOLER Modelo: 6L Descrição: Liquidificador profissional, com capacidade de 6 litros, em aço inoxidável, baixa rotação, 220V. Garantia mínima de 12 meses.(Exclusivo - ME/EPP) Estado: MS    Cidade: Campo Grande    Endereço: AV TRES BARRAS, 483    Nome de Contato: REINALDO    Telefone: (67) 3029-7033    Email: falarcomrz@gmail.com	R\$ 700,00
36.521.392/0001-81	GO VENDAS ELETRONICAS EIRELI Marca: SPOLU Fabricante: SPOLU Modelo: SPL-050AC Descrição: Liquidificador profissional, com capacidade de 6 litros, em aço inoxidável, baixa rotação, 220V. Garantia mínima de 12 meses. Estado: SC    Cidade: Lages    Endereço: R CARLOS CHAGAS, 413    Nome de Contato: GUSTAVO OLIVEIRA    Telefone: (49) 99925-0646    Email: compras@govendasonline.com.br	R\$ 762,17
45.769.285/0001-68	REDNOV FERRAMENTAS LTDA. Marca: JL COLOMBO Fabricante: JL COLOMBO Modelo: JL COLOMBO Descrição: Liquidificador profissional, com capacidade de 6 litros, em aço inoxidável, baixa rotação, 220V. Garantia mínima de 12 meses. Estado: SC    Cidade: Blumenau    Endereço: R BERTA METTE, 149    Telefone: (47) 9268-7675    Email: rednov@rednov.com.br	R\$ 766,00
44.259.236/0001-12	DAVANTI MAQUINAS, MOVEIS E EQUIPAMENTOS INDUSTRIAIS LTDA Marca: VITHORY Fabricante: VITHORY Modelo: TR006 Descrição: Liquidificador profissional,com capacidade de 6litros ,em aço inoxidável, baixa rotação, 220V.Garantiamínima de 12 meses. Estado: SP    Cidade: Hortolândia    Endereço: R IMPERATRIZ TEREZA CRISTINA, 866    Telefone: (19) 3044-9134    Email: contato@davanti.net.br	R\$ 795,00





CNPJ	Razão Social do Fornecedor	Valor da Proposta Final
10.942.831/0001-36	COMERCIAL VANGUARDEIRA EIRELI	R\$ 1.182,42
Marca: jl colombo Fabricante: jl colombo Modelo: 1252 Descrição: Liquidificador profissional, com capacidade de 6 litros, em aço inoxidável, baixa rotação, 220V. Garantia mínima de 12 meses.		
Estado:	Cidade:	Endereço:
SC	Blumenau	R FRITZ SPERNAU, 1000
Nome de Contato:		Telefone:
Edson		(47) 32321-2214
Email:		vanguardeira@vanguardeira.com.br

CNPJ	Razão Social do Fornecedor	Valor da Proposta Final
17.032.113/0001-71	PROCION COMERCIAL LTDA	R\$ 1.184,05
Marca: Vitalex Fabricante: Vitalex Modelo: Vitalex Descrição: Liquidificador Industrial Material Base: Alumínio , Material Copo: Aço Inoxidável , Altura: 720 MM, Aplicação: Industrial , Capacidade: 6 L, Largura: 280 MM, Peso: 12,50 KG, Tensão Nominal: 110/220 V, Potência Motor: 0,50 C		
Estado:	Cidade:	Endereço:
MA	São Luís	R DEZ (RES PINHEIROS), 45
Telefone:		(98) 3313-8521
Email:		compras.maracana@ifma.edu.br

**Item 4: LIQUIDIFICADOR INDUSTRIAL – MATERIAL COPO: AÇO INOXIDÁVEL CATMAT 478094**

Preço Estimado: R\$ 952,06 (un)      Percentual: -      Preço Estimado Calculado: R\$ 952,06      Média dos Preços Obtidos: R\$ 952,06

Quantidade	Descrição	Observação
10 Unidades	LIQUIDIFICADOR INDUSTRIAL – MATERIAL COPO: AÇO INOXIDÁVEL, MATERIAL BASE: AÇO INOX, CAPACIDADE: 10 L, POTÊNCIA MOTOR: 0,75 CV, TENSÃO NOMINAL: 110/220 V, MATERIAL TAMPA: ALUMÍNIO – CATMAT 478094	

Preço (Compras Governamentais) 1: Média Saneada das Propostas Finais (TCU) R\$ 955,22  
 Inc. I Art. 5º da IN 65 de 07 de Julho de 2021

Órgão: Governo do Estado de Mato Grosso PREFEITURA MUNICIPAL DE CACERES	Data: 10/02/2023 09:00
Objeto: Registro de Preços para futura e eventual aquisição de materiais permanente visando atender a unidades escolar da Educação Infantil e Ensino Fundamental e a Secretaria Municipal de Educação..	Modalidade: Pregão Eletrônico
Descrição: Liquidificador industrial - Material Base: Aço Inox, Material Tampa: Alumínio, Material Copo: Aço Inoxidável, Capacidade: 10 L, Tensão Nominal: 110/220 V, Potência Motor: 0,75 CV,	SRP: SIM
CatMat: 478094 - LIQUIDIFICADOR INDUSTRIAL	Identificação: NºPregão:22023 / UASG:989047
	Lote/Item: /5
	Ata: Link Ata
	Fonte: www.comprasgovernamentais.gov.br
	Quantidade: 25
	Unidade: Unidade
	UF: MT

CNPJ	Razão Social do Fornecedor	Valor da Proposta Final
46.221.464/0001-29	AC COMERCIO LTDA	R\$ 700,00
*VENCEDOR*		
Marca: VITALEX Fabricante: VITALEX Modelo: LQI-08 Descrição: Liquidificador industrial - Material Base: Aço Inox, Material Tampa: Alumínio, Material Copo: Aço Inoxidável, Capacidade: 10 L, Tensão Nominal: 110/220 V, Potência Motor: 0,75 CV.		
Estado:	Cidade:	Endereço:
MT	Várzea Grande	AV JULIO DOMINGOS DE CAMPOS (LOT A LUIZA), 7300
Telefone:		(65) 9909-5360/ (0000) 0000-0000
Email:		araujocastrocomercio@gmail.com







CNPJ	Razão Social do Fornecedor	Valor da Proposta Final			
01.669.124/0001-98	LS REFRIGERACAO EIRELI	R\$ 799,98			
Marca: METAL FERREIRA Fabricante: METAL FERREIRA Modelo: MFLBR-8 Descrição: LIQUIDIFICADOR - INDUSTRIAL 8L, COPO REMOVIVEL CONFECCIONADO EM CHAPA DE AÇO INOX, EM PEÇA ÚNICA, SEM SOLDAS, COM ESPESSURA DE 1 MM. FLANGE DO COPO EM MATERIAL PLÁSTICO INJETADO, EM COR CLARA. ALCAS EM AÇO INOX, ESPESSURA DE CHAPA DE 1,25MM, COM BORDAS REBATIDAS PARA O LADO INTERNO E SOLDADAS EM TODA EXTENSÃO DE MODO A NÃO HAVER RETENÇÃO DE RESÍDUOS. FIXAÇÃO DAS ALCAS AO COPO COM SOLDAS LISAS, UNIFORMES E SEM FRESTAS DE MODO A EVITAR O ACUMULO DE RESÍDUOS. TAMPA DO COPO EM AÇO INOX, ESPESSURA MÍNIMA DE CHAPA DE 0,6MM, COM DOBRAS ESTRUTURAIS QUE PERMITAM A LIMPEZA INTERNA. GABINETE DO MOTOR EM AÇO INOX, ESPESSURA MÍNIMA DE CHAPA DE 0,6MM, FLANGE SUPERIOR E AO DA BASE EM MATERIAL PLÁSTICO, TOLERANCIA: +/- 10%.					
Estado: SC	Cidade: Lages	Endereço: R ORLANDO RIBEIRO SCHMIDT, 100	Nome de Contato: LUIZ	Telefone: (49) 3224-3031	Email: licitacao.lrefrigeracao@gmail.com

30.313.649/0001-23	SERRANA DISTRIBUIDORA LTDA	R\$ 800,00	
Marca: VITALEX Fabricante: VITALEX Modelo: /LQL08 Descrição: LIQUIDIFICADOR - INDUSTRIAL 8L, COPO REMOVIVEL CONFECCIONADO EM CHAPA DE AÇO INOX, EM PEÇA ÚNICA, SEM SOLDAS, COM ESPESSURA DE 1 MM. FLANGE DO COPO EM MATERIAL PLÁSTICO INJETADO, EM COR CLARA. ALCAS EM AÇO INOX, ESPESSURA DE CHAPA DE 1,25MM, COM BORDAS REBATIDAS PARA O LADO INTERNO E SOLDADAS EM TODA EXTENSÃO DE MODO A NÃO HAVER RETENÇÃO DE RESÍDUOS. FIXAÇÃO DAS ALCAS AO COPO COM SOLDAS LISAS, UNIFORMES E SEM FRESTAS DE MODO A EVITAR O ACUMULO DE RESÍDUOS. TAMPA DO COPO EM AÇO INOX, ESPESSURA MÍNIMA DE CHAPA DE 0,6MM, COM DOBRAS ESTRUTURAIS QUE PERMITAM A LIMPEZA INTERNA. GABINETE DO MOTOR EM AÇO INOX, ESPESSURA MÍNIMA DE CHAPA DE 0,6MM, FLANGE SUPERIOR E AO DA BASE EM MATERIAL PLÁSTICO, TOLERANCIA: +/- 10%.			
Estado: TO	Cidade: Araguaína	Endereço: AV PRESIDENTE CASTELO BRANCO, 1.420	Telefone: (63) 8452-2247

45.769.285/0001-68	REDNOV FERRAMENTAS LTDA.	R\$ 840,64		
Marca: JL COLOMBO Fabricante: JL COLOMBO Modelo: JL COLOMBO Descrição: LIQUIDIFICADOR - INDUSTRIAL 8L, COPO REMOVIVEL CONFECCIONADO EM CHAPA DE AÇO INOX, EM PEÇA ÚNICA, SEM SOLDAS, COM ESPESSURA DE 1 MM. FLANGE DO COPO EM MATERIAL PLÁSTICO INJETADO, EM COR CLARA. ALCAS EM AÇO INOX, ESPESSURA DE CHAPA DE 1,25MM, COM BORDAS REBATIDAS PARA O LADO INTERNO E SOLDADAS EM TODA EXTENSÃO DE MODO A NÃO HAVER RETENÇÃO DE RESÍDUOS. FIXAÇÃO DAS ALCAS AO COPO COM SOLDAS LISAS, UNIFORMES E SEM FRESTAS DE MODO A EVITAR O ACUMULO DE RESÍDUOS. TAMPA DO COPO EM AÇO INOX, ESPESSURA MÍNIMA DE CHAPA DE 0,6MM, COM DOBRAS ESTRUTURAIS QUE PERMITAM A LIMPEZA INTERNA. GABINETE DO MOTOR EM AÇO INOX, ESPESSURA MÍNIMA DE CHAPA DE 0,6MM, FLANGE SUPERIOR E AO DA BASE EM MATERIAL PLÁSTICO, TOLERANCIA: +/- 10%.				
Estado: SC	Cidade: Blumenau	Endereço: R BERTA METTE, 149	Telefone: (47) 9258-7675	Email: rednov@rednov.com.br

42.953.946/0001-12	SUPERAR COMERCIO DE MOVEIS PARA ESCRITORIO LTDA	R\$ 866,00		
Marca: METAL FERREIRA Fabricante: METAL FERREIRA Modelo: MFLBR-8L Descrição: LIQUIDIFICADOR - INDUSTRIAL 8L, COPO REMOVIVEL CONFECCIONADO EM CHAPA DE AÇO INOX, EM PEÇA ÚNICA, SEM SOLDAS, COM ESPESSURA DE 1 MM. FLANGE DO COPO EM MATERIAL PLÁSTICO INJETADO, EM COR CLARA. ALCAS EM AÇO INOX, ESPESSURA DE CHAPA DE 1,25MM, COM BORDAS REBATIDAS PARA O LADO INTERNO E SOLDADAS EM TODA EXTENSÃO DE MODO A NÃO HAVER RETENÇÃO DE RESÍDUOS. FIXAÇÃO DAS ALCAS AO COPO COM SOLDAS LISAS, UNIFORMES E SEM FRESTAS DE MODO A EVITAR O ACUMULO DE RESÍDUOS. TAMPA DO COPO EM AÇO INOX, ESPESSURA MÍNIMA DE CHAPA DE 0,6MM, COM DOBRAS ESTRUTURAIS QUE PERMITAM A LIMPEZA INTERNA. GABINETE DO MOTOR EM AÇO INOX, ESPESSURA MÍNIMA DE CHAPA DE 0,6MM, FLANGE SUPERIOR E AO DA BASE EM MATERIAL PLÁSTICO, TOLERANCIA: +/- 10%.				
Estado: MT	Cidade: Tangará da Serra	Endereço: R ROTARY INTERNACIONAL (3-A), 2330W	Telefone: (65) 3311-5300	Email: vlademir@dismeq.com.br

33.671.275/0001-06	LICICOM NEGOCIOS EMPRESARIAIS LTDA	R\$ 920,40			
Marca: JLCOLOMBO Fabricante: JLCOLOMBO Modelo: 1253 Descrição: Liquidificador industrial - Material Base: Aço Inox, Material Tampa: Alumínio, Material Copo: Aço Inoxidável, Capacidade: 10 L, Tensão Nominal: 110/220 V, Potência Motor: 0,75 CV,					
Estado: DF	Cidade: Brasília	Endereço: RUA BURITI LOTE, 01	Nome de Contato: Maria Cecilia	Telefone: (61) 3256-0540	Email: licitacao@licicomdigital.com.br



CNPJ	Razão Social do Fornecedor					Valor da Proposta Final
24.419.569/0001-54	DANFESSI MOVEIS CORPORATIVOS E ESCOLARES LTDA					R\$ 920,42
Marca: VITHORY Fabricante: VITHORY Modelo: TR008 Descrição: LIQUIDIFICADOR - INDUSTRIAL 8L, COPO REMOVIVEL CONFECCIONADO EM CHAPA DE AÇO INOX, EM PECA UNICA, SEM SOLDAS, COM ESPESSURA DE 1 MM. FLANGE DO COPO EM MATERIAL PLASTICO INJETADO, EM COR CLARA. ALCAS EM AÇO INOX, ESPESSURA DE CHAPA DE 1,25MM, COM BORDAS REBATIDAS PARA O LADO INTERNO E SOLDADAS EM TODA EXTENSAO DE MODO A NAO HAVER RETENCAO DE RESIDUOS. FIXACAO DAS ALCAS AO COPO COM SOLDAS LISAS, UNIFORMES E SEM FRESTAS DE MODO A EVITAR O ACUMULO DE RESIDUOS. TAMPA DO COPO EM AÇO INOX, ESPESSURA MINIMA DE CHAPA DE 0,6MM, COM DOBRAS ESTRUTURAIS QUE PERMITAM A LIMPEZA INTERNA. GABINETE DO MOTOR EM AÇO INOX, ESPESSURA MINIMA DE CHAPA DE 0,6MM, FLANGE SUPERIOR E AO DA BASE EM MATERIAL PLASTICO, TOLERANCIA: +/- 10%.						
Estado:	Cidade:	Endereço:	Nome de Contato:	Telefone:	Email:	
SP	Hortolândia	R IMPERATRIZ TEREZA CRISTINA, 866	GIOVANA	(19) 2221-5299	contato@danfessi.com.br	



33.497.491/0001-87	OYSTER COSMETICOS LTDA					R\$ 943,00
Marca: Metvisa Fabricante: IMG-Industria de Maquinas para Gastronomia Ltda Modelo: LQL8220M60N5/2023 Descrição: Liquidificador industrial com capacidade 8 litros. Potência 0,5 HP / 368 W. Voltagem 220 V. Rotação 3.410 RPM. Medidas: altura 760 MM x largura 230 MM x profundidade 230 MM. Peso 9,8 KG. Tritura produtos alimentares diversos com adição de líquido. Tampa com visor, possibilita visualização e adição de ingredientes durante o processamento sem a necessidade de remover a tampa. Marcação de nível gravado a laser na parte externa do copo e abaulado na parte interna, facilitando a limpeza e garantindo a durabilidade das marcações. Copo em aço inox. Gabinete em aço inox. Base em plástico ABS, de elevada resistência. Base com pés antiderrapantes. Lâminas de alta eficiência confeccionadas em aço inox e endurecidas por encruamento. Tampa plástica de alta vedação.						
Endereço:						

30.996.156/0001-35	SERGIO DOMINGUES E CIA LTDA					R\$ 1.000,00
Marca: VICHITONY Fabricante: VICHITONY Modelo: 2022 Descrição: LIQUIDIFICADOR - INDUSTRIAL 8L, OBS: ** DESCRIÇÃO CONFORME CATALOGO QUE SERA APRESENTADO						
Estado:	Cidade:	Endereço:	Nome de Contato:	Telefone:	Email:	
PR	Campo Mourão	R HARRISON JOSE BORGES, 1066	SERGIO	(44) 3525-5880	licita02@gmail.com	

35.764.167/0001-03	ACARVE COMERCIO E LICITACOES EIRELI					R\$ 1.181,20
Marca: SPOLU Fabricante: SPOLU Modelo: SPL-056 Descrição: LIQUIDIFICADOR - INDUSTRIAL 8L, COPO REMOVIVEL CONFECCIONADO EM CHAPA DE AÇO INOX, EM PECA UNICA, SEM SOLDAS, COM ESPESSURA DE 1 MM. FLANGE DO COPO EM MATERIAL PLASTICO INJETADO, EM COR CLARA. ALCAS EM AÇO INOX, ESPESSURA DE CHAPA DE 1,25MM, COM BORDAS REBATIDAS PARA O LADO INTERNO E SOLDADAS EM TODA EXTENSAO DE MODO A NAO HAVER RETENCAO DE RESIDUOS. FIXACAO DAS ALCAS AO COPO COM SOLDAS LISAS, UNIFORMES E SEM FRESTAS DE MODO A EVITAR O ACUMULO DE RESIDUOS. TAMPA DO COPO EM AÇO INOX, ESPESSURA MINIMA DE CHAPA DE 0,6MM, COM DOBRAS ESTRUTURAIS QUE PERMITAM A LIMPEZA INTERNA. GABINETE DO MOTOR EM AÇO INOX, ESPESSURA MINIMA DE CHAPA DE 0,6MM, FLANGE SUPERIOR E AO DA BASE EM MATERIAL PLASTICO, TOLERANCIA: +/- 10%.						
Estado:	Cidade:	Endereço:	Nome de Contato:	Telefone:	Email:	
SP	São Paulo	R TTE AMERICO MORETTI, 557	FLÁVIO	(11) 5678-7500	acarve.licita@outlook.com	

18.770.897/0001-06	V A OTTONI EQUIPAMENTOS LTDA					R\$ 1.185,00
Marca: SPOLU Fabricante: SPOLU Modelo: SPOLU Descrição: CONFORME INSTRUMENTO CONCOCATÓRIO.						
Estado:	Cidade:	Endereço:	Telefone:	Email:		
PR	Goioxim	R LAURINDO CORDEIRO DE SOUZA, 257	(42) 3634-1267/ (42) 3300-3649	vaottoni@gmail.com		





CNPJ	Razão Social do Fornecedor	Valor da Proposta Final		
08.486.214/0001-21	CPX COMERCIO E SERVICOS EIRELI	R\$ 1.426,00		
Marca: SKYMSEN Fabricante: SKYMSEN Modelo: LCB Descrição: LIQUIDIFICADOR - INDUSTRIAL 8L, COPO REMOVIVEL CONFECCIONADO EM CHAPA DE AÇO INOX, EM PEÇA UNICA, SEM SOLDAS, COM ESPESSURA DE 1 MM. FLANGE DO COPO EM MATERIAL PLASTICO INJETADO, EM COR CLARA. ALCAS EM AÇO INOX, ESPESSURA DE CHAPA DE 1,25MM, COM BORDAS REBATIDAS PARA O LADO INTERNO E SOLDADAS EM TODA EXTENSAO DE MODO A NAO HAVER RETENCAO DE RESIDUOS. FIXACAO DAS ALCAS AO COPO COM SOLDAS LISAS, UNIFORMES E SEM FRESTAS DE MODO A EVITAR O ACUMULO DE RESIDUOS. TAMPA DO COPO EM AÇO INOX, ESPESSURA MINIMA DE CHAPA DE 0,6MM, COM DOBRAS ESTRUTURAIS QUE PERMITAM A LIMPEZA INTERNA. GABINETE DO MOTOR EM AÇO INOX, ESPESSURA MINIMA DE CHAPA DE 0,6MM, FLANGE SUPERIOR E AO DA BASE EM MATERIAL PLASTICO, TOLERANCIA: +/- 10%.				
Estado: SP	Cidade: São Paulo	Endereço: R CAETANO BASSO, 133	Telefone: (11) 2746-1296	Email: vilela68@ig.com.br

20.795.155/0001-79	INFANTARIA COMERCIAL EIRELI	R\$ 2.887,00			
Marca: jl colombo Fabricante: jl colombo Modelo: 1253 Descrição: LIQUIDIFICADOR - INDUSTRIAL 8L, COPO REMOVIVEL CONFECCIONADO EM CHAPA DE AÇO INOX, EM PEÇA UNICA, SEM SOLDAS, COM ESPESSURA DE 1 MM. FLANGE DO COPO EM MATERIAL PLASTICO INJETADO, EM COR CLARA. ALCAS EM AÇO INOX, ESPESSURA DE CHAPA DE 1,25MM, COM BORDAS REBATIDAS PARA O LADO INTERNO E SOLDADAS EM TODA EXTENSAO DE MODO A NAO HAVER RETENCAO DE RESIDUOS. FIXACAO DAS ALCAS AO COPO COM SOLDAS LISAS, UNIFORMES E SEM FRESTAS DE MODO A EVITAR O ACUMULO DE RESIDUOS. TAMPA DO COPO EM AÇO INOX, ESPESSURA MINIMA DE CHAPA DE 0,6MM, COM DOBRAS ESTRUTURAIS QUE PERMITAM A LIMPEZA INTERNA. GABINETE DO MOTOR EM AÇO INOX, ESPESSURA MINIMA DE CHAPA DE 0,6MM, FLANGE SUPERIOR E AO DA BASE EM MATERIAL PLASTICO, TOLERANCIA: +/- 10%.					
Estado: SC	Cidade: Blumenau	Endereço: R IRMGARD CARL, 125	Nome de Contato: ALISSON	Telefone: (47) 3037-1021	Email: infantaria@infantariacomercial.com.br

Preço (Compras Governamentais) 2: Média Saneada das Propostas Finais (TCU) R\$ 982,72  
Inc. I Art. 5º da IN 65 de 07 de Julho de 2021

Órgão: MINISTÉRIO DA EDUCAÇÃO  
Secretaria Executiva  
Subsecretaria de Planejamento e Orçamento  
Instituto Federal de Educação, Ciência e Tecnologia do Tocantins  
Data: 24/01/2023 09:00  
Modalidade: Pregão Eletrônico  
SRP: SIM  
Identificação: NºPregão:462022 / UASG:158131  
Objeto: Provável Aquisição de Materiais Permanentes para a Padaria do Campus Araguatins e demais campi do IFTO.  
Lote/Item: /5  
Ata: Link Ata  
Descrição: Liquidificador industrial - Liquidificador Industrial Material Copo: Aço Inoxidável, Material Base: Aço Inox, Capacidade: 10 L, Potência Motor: 0,75 CV, Tensão Nominal: 110/220 V, Material Tampa: Alumínio  
Adjudicação: 03/03/2023 09:56  
Homologação: 03/03/2023 10:06  
CatMat: 478094 - LIQUIDIFICADOR INDUSTRIAL  
Fonte: www.comprasgovernamentais.gov.br  
Quantidade: 15  
Unidade: Unidade  
UF: TO

CNPJ	Razão Social do Fornecedor	Valor da Proposta Final			
11.094.173/0001-32	OFFICE DO BRASIL IMPORTACAO E EXPORTACAO EIRELI	R\$ 727,00			
*VENCEDOR*					
Marca: JLColombo Fabricante: JLColombo Modelo: 10LBR Descrição: Liquidificador industrial, material corpo: aço inoxidável, material base: aço inox, capacidade: 10 l, potência mínima do motor: 0.50 cv, tensão nominal: 220v, aplicação: industrial.					
Estado: SP	Cidade: São Paulo	Endereço: R VICENTE SOARES DA COSTA, 132	Nome de Contato: Ricardo	Telefone: (11) 3932-3186	Email: officedobrasil@uol.com.br



CNPJ	Razão Social do Fornecedor	Valor da Proposta Final
44.660.577/0001-03	SP DRONES E COMERCIO SOCIEDADE UNIPESSOAL LTDA	R\$ 786,00
<p>Marca: Vitalex  Fabricante: Vitalex  Modelo: LQ110  Descrição: Liquidificador Vitalex LQ110 Liquidificador industrial - Liquidificador Industrial Material Copo: Aço Inoxidável, Material Base: Aço Inox, Capacidade: 10 L, Potência Motor: 0,75 CV, Tensão Nominal: 110/220 V, Material Tampa: Alumínio</p>		
Estado: SP	Cidade: São Paulo	Endereço: R DOS RODRIGUES, 173
		Telefone: (11) 2605-6345
		Email: dec@contajob.cnt.br
38.258.527/0001-93	G L SOLUCOES LTDA	R\$ 800,00
<p>Marca: KD ELETRO  Fabricante: KD ELETRO  Modelo: KD ELETRO  Descrição: Liquidificador industrial</p>		
Estado: GO	Cidade: Goiânia	Endereço: RUA 88C, 00
		Telefone: (62) 8470-5670
		Email: luana_net28@hotmail.com
31.669.124/0001-98	LS REFRIGERACAO EIRELI	R\$ 851,09
<p>Marca: METAL FERREIRA  Fabricante: METAL FERREIRA  Modelo: MFLBR-10  Descrição: Liquidificador industrial, material corpo: aço inoxidável, material base: aço inox, capacidade: 10 l, potência mínima do motor: 0,50 cv, tensão nominal: 220v, aplicação: industrial.</p>		
Estado: SC	Cidade: Lages	Endereço: R ORLANDO RIBEIRO SCHMIDT, 100
		Nome de Contato: LUIZ
		Telefone: (49) 3224-3031
		Email: licitacao.lsrefrigeracao@gmail.com
33.486.276/0001-80	JEB COMERCIO DE ELETRONICOS EIRELI	R\$ 887,99
<p>Marca: VITALEX  Fabricante: VITALEX  Modelo: LIQ10  Descrição: Liquidificador industrial, material corpo: aço inoxidável, material base: aço inox, capacidade: 10 l, potência mínima do motor: 0,50 cv, tensão nominal: 220v, aplicação: industrial.</p>		
Estado: DF	Cidade: Brasília	Endereço: A ADE QUADRA 1 CONJUNTO D LT, 07
		Telefone: (61) 3378-6065/ (61) 8409-3091
		Email: jebcomercio@gmail.com
27.300.795/0001-00	ATON DISTRIBUIDORA E ATACADISTA EIRELI	R\$ 888,00
<p>Marca: Vitalex  Fabricante: Vitalex  Modelo: LQ10  Descrição: Liquidificador industrial, material corpo: aço inoxidável, material base: aço inox, capacidade: 10 l, potência mínima do motor: 0,50 cv, tensão nominal: 220v, aplicação: industrial.</p>		
Estado: TO	Cidade: Palmas	Endereço: QUADRA 103 SUL II RUA SO 11, CONJUNTO 03, LOTE 41, S/N
		Nome de Contato: ADOLFO
		Telefone: (63) 3322-4367
		Email: financeiro@atonlicitacoes.com.br
44.259.236/0001-12	DAVANTI MAQUINAS, MOVEIS E EQUIPAMENTOS INDUSTRIAIS LTDA	R\$ 934,39
<p>Marca: VITHORY  Fabricante: VITHORY  Modelo: TR010  Descrição: Liquidificador industrial, material corpo: aço inoxidável, material base: aço inox, capacidade: 10l, potência mínima do motor: 0,50 cv, tensão nominal: 220v, aplicação: industrial.</p>		
Estado: SP	Cidade: Hortolândia	Endereço: R IMPERATRIZ TEREZA CRISTINA, 866
		Telefone: (19) 3044-9134
		Email: contato@davanti.net.br
47.607.630/0001-92	MONDUST COMERCIO DE PRODUTOS E EQUIPAMENTOS LTDA	R\$ 934,40
<p>Marca: JL COLOMBO  Fabricante: JL COLOMBO  Modelo: 10 L BR  Descrição: Liquidificador industrial, material corpo: aço inoxidável, material base: aço inox, capacidade: 10 l, potência mínima do motor: 0,50 cv, tensão nominal: 220v, aplicação: industrial.</p>		
Estado: RS	Cidade: Canoas	Endereço: RUA LAGUNENSES, 101
		Telefone: (47) 9287-8405 / (0000) 0000-0000
		Email: fabiomondardo85@gmail.com





CNPJ	Razão Social do Fornecedor	Valor da Proposta Final
28.294.453/0001-97	META COM. DE EQUIP. PARA ESCRITORIO LTDA Marca: VITALEX Fabricante: VITALEX Modelo: VITALEX Descrição: "Liquidificador industrial, material corpo: aço inoxidável, material base: aço inox, capacidade: 10 l, potência mínima do motor: 0,50 cv, tensão nominal: 220v, aplicação: industrial." Estado: TO      Cidade: Palmas      Endereço: Q ARSO 101 AREA ACSV SO 101, SN      Telefone: (63) 9276-1901      Email: frsilvalcita@gmail.com	R\$ 1.000,00
20.795.155/0001-79	INFANTARIA COMERCIAL EIRELI Marca: JL Colombo Fabricante: JL Colombo Modelo: 1254 Descrição: Liquidificador industrial, material corpo: aço inoxidável, material base: aço inox, capacidade: 10 l, potência mínima do motor: 0,50 cv, tensão nominal: 220v, aplicação: industrial. Estado: SC      Cidade: Blumenau      Endereço: R IRMGARD CARL, 125      Nome de Contato: ALISSON      Telefone: (47) 3037-1021      Email: infantaria@infantariacomercial.com.br	R\$ 1.009,80
31.496.882/0001-51	MC COM. DE EQUIP. HOSPITALARES LTDA. Marca: VITALEX/LQL10 Fabricante: VITALEX/LQL10 Modelo: VITALEX/LQL10 Descrição: "Liquidificador industrial, material corpo: aço inoxidável, material base: aço inox, capacidade: 10 l, potência mínima do motor: 0,50 cv, tensão nominal: 220v, aplicação: industrial" Estado: TO      Cidade: Paraiso do Tocantins      Endereço: AV BERNARDO SAYAO, 570      Telefone: (63) 3602-2343      Email: moveisparaiso.esc@gmail.com	R\$ 1.025,00
02.309.765/0001-33	EGIDE - COMERCIO DE VESTUARIO E ELETRODOMESTICOS LTDA Marca: VITALEX Fabricante: VITALEX Modelo: LQ110 Descrição: Liquidificador industrial - Liquidificador Industrial Material Copo: Aço Inoxidável , Material Base: Aço Inox , Capacidade: 10 L, Potência Motor: 0,75 CV, Tensão Nominal: 110/220 V, Material Tampa: Alumínio Estado: RS      Cidade: Barão de Cotegipe      Endereço: AV 21 DE ABRIL, 51      Nome de Contato: Albino Longo      Telefone: (54) 3523-1269      Email: egide.net@uol.com.br	R\$ 1.199,68
26.517.495/0001-14	VIDENTE CONSTRUCOES E COMERCIO LTDA Marca: SPOLU Fabricante: SPOLU Modelo: SPL-052 Descrição: Liquidificador industrial, material corpo: aço inoxidável, material base: aço inox, capacidade: 10 l, potência mínima do motor: 0,50 cv, tensão nominal: 220v, aplicação: industrial. Estado: GO      Cidade: Goiânia      Endereço: R 510, 24      Nome de Contato: THIAGO      Telefone: (62) 4101-5034      Email: thimago@gmail.com	R\$ 1.199,70
47.170.510/0001-70	NOVA MESA COMERCIO DE UTILIDADES E ALIMENTOS LTDA Marca: METAL FERREIRA Fabricante: METAL FERREIRA Modelo: METAL FERREIRA Descrição: Liquidificador industrial, material corpo: aço inoxidável, material base: aço inox, capacidade: 10 l, potência mínima do motor: 0,50 cv, tensão nominal: 220v, aplicação: industrial Estado: CE      Cidade: Fortaleza      Endereço: R ISAC AMARAL, 221      Telefone: (85) 9899-0109/ (0000) 0000-0000      Email: novamesadistribuidora@gmail.com	R\$ 1.199,71
41.611.501/0001-91	JONATAS CORDEIRO ROCHA LTDA Marca: kd eletro Fabricante: kd eletro Modelo: kd eletro Descrição: Liquidificador Kd Eletro Industrial Baixa Rotação 10L Marca: KD ELETRO; Linha: INDUSTRIAL; Modelo: BAIXA ROTAÇÃO; Material do copo: INOX; Profundidade: 21cm; Altura: 28cm; Largura: 89cm. Estado: TO      Cidade: Palmas      Endereço: Q ASR SE 85, ALAMEDA 6, LOTE 3-A, Q1 07, SN      Telefone: (63) 9525-8656      Email: jonatasrocha09@gmail.com	R\$ 1.299,00



CNPJ Razão Social do Fornecedor  
45.769.285/0001-68 REDNOV FERRAMENTAS LTDA.



Valor da Proposta Final  
R\$ 25.000,00

Marca: JL COLOMBO  
Fabricante: JL COLOMBO  
Modelo: JL COLOMBO

Descrição: Liquidificador industrial, material corpo: aço inoxidável, material base: aço inox, capacidade: 10 l, potência mínima do motor: 0,50 cv, tensão nominal: 220v, aplicação: industrial.

Estado: SC Cidade: Blumenau Endereço: R BERTA METTE, 149 Telefone: (47) 9268-7675 Email: rednov@rednov.com.br

Preço (Compras Governamentais) 3: Média Saneada das Propostas Finais (TCU)

R\$ 884,75

Inc. I Art. 5º da IN 65 de 07 de Julho de 2021

Órgão: MINISTÉRIO DA EDUCAÇÃO

Secretaria Executiva  
Subsecretaria de Planejamento e Orçamento  
INSTITUTO FEDERAL DE EDUCAÇÃO CIENCIA E TECNOLOGIA DO PARÁ  
Campus Castanhal

Data: 06/12/2022 08:00

Modalidade: Pregão Eletrônico

SRP: SIM

Identificação: N°Pregão:112022 / UASG:158308

Lote/Item: /17

Ata: [Link Ata](#)

Fonte: www.comprasgovernamentais.gov.br

Quantidade: 2

Unidade: Unidade

UF: PA

Objeto: Aquisição de equipamentos para os setores abatedouro de suínos e laboratórios agroindustriais do IFPA Campus Castanhal.

Descrição: Liquidificador industrial - Material Copo: Aço Inoxidável, Material Base: Aço Inox, Capacidade: 10 L, Potência Motor: 0,75 CV, Tensão Nominal: 110/220 V, Material Tampa: Alumínio,

CatMat: 478094 - LIQUIDIFICADOR INDUSTRIAL

CNPJ Razão Social do Fornecedor  
45.769.285/0001-68 REDNOV FERRAMENTAS LTDA.

Valor da Proposta Final

R\$ 884,75

\*VENCEDOR\*

Marca: JL COLOMBO  
Fabricante: JL COLOMBO  
Modelo: JL COLOMBO

Descrição: LIQUIDIFICADOR INDUSTRIAL DE BAIXA ROTAÇÃO CAPACIDADE 10 LITROS, INOX 127 WATSA altura: 84 cm Comprimento: 230 Largura: 230 Peso Bruto (KG): 11.1 Peso Líquido (KG): 10.2etro Cúbico: 0.055 Potência do Motor (CV): 3/4 Consumo (KW/H): 0.55 Voltagem (V): 220 Capacidade (L): 10 RPM (RPM): 3500

Estado: SC Cidade: Blumenau Endereço: R BERTA METTE, 149 Telefone: (47) 9268-7675 Email: rednov@rednov.com.br

Preço (Compras Governamentais) 4: Média Saneada das Propostas Finais (TCU)

R\$ 776,54

Inc. I Art. 5º da IN 65 de 07 de Julho de 2021

Órgão: MINISTÉRIO DA DEFESA

Comando do Exército  
Comando Militar do Sul  
COMANDO DA 3ª DIVISÃO DO EXÉRCITO - BASE ADMINISTRATIVA DA  
GUARNIÇÃO DE SANTA MARIA

Data: 16/11/2022 10:00

Modalidade: Pregão Eletrônico

SRP: SIM

Identificação: N°Pregão:302022 / UASG:160413

Lote/Item: /61

Ata: [Link Ata](#)

Adjudicação: 12/12/2022 16:56

Homologação: 13/12/2022 10:33

Fonte: www.comprasgovernamentais.gov.br

Quantidade: 27

Unidade: Unidade

UF: RS

Objeto: Aquisição de máquinas e equipamentos para copa e cozinha..

Descrição: Liquidificador industrial - Liquidificador Industrial Material Base: Aço Inox, Material Tampa: Alumínio, Material Copo: Aço Inoxidável, Capacidade: 10 L, Tensão Nominal: 110/220 V, Potência Motor: 0,75 C

CatMat: 478094 - LIQUIDIFICADOR INDUSTRIAL





CNPJ	Razão Social do Fornecedor	Valor da Proposta Final
11.094.173/0001-32	OFFICE DO BRASIL IMPORTACAO E EXPORTACAO EIRELI *VENCEDOR*	R\$ 727,00
Marca: JLCOloombo Fabricante: JLCOloombo Modelo: 08LBR Descrição: LIQUIDIFICADOR COMERCIAL BASCULANTE, 8 a 10 litros, Corpo Aço Inox, Tampa Alum, Repuxado, Copo Aço Inox, Potência 3/4 Cv 1000 W, Profundidade do Copo 410 mm, Frequência 60 Hz, Tensão BIVOLT 127/220 V, Consumo 1,0 kW/H, Altura 800 mm, Peso 8,420 Kg, Rotação 3500 rpm.		
Estado: SP	Cidade: São Paulo	Endereço: R VICENTE SOARES DA COSTA, 132
	Nome de Contato: Ricardo	Telefone: (11) 3932-3186
	Email: officedobrasil@uol.com.br	
45.769.285/0001-68	REDNOV FERRAMENTAS LTDA.	R\$ 826,08
Marca: JL COLOMBO Fabricante: JL COLOMBO Modelo: 1253 Descrição: LIQUIDIFICADOR COMERCIAL BASCULANTE, 8 a 10 litros, Corpo Aço Inox, Tampa Alum, Repuxado, Copo Aço Inox, Potência 3/4 Cv 1000 W, Profundidade do Copo 410 mm, Frequência 60 Hz, Tensão BIVOLT 127/220 V, Consumo 1,0 kW/H, Altura 800 mm, Peso 8,420 Kg, Rotação 3500 rpm. Item destinado à participação exclusiva ME/EPP/COOP beneficiadas pela LC N. 123/2006.		
Estado: SC	Cidade: Blumenau	Endereço: R BERTA METTE, 149
	Telefone: (47) 9268-7675	Email: rednov@rednov.com.br
29.216.954/0001-18	SOLUCOES NORTE ENGENHARIA, CONSTRUCOES E COMERCIO EIRELI	R\$ 100.000,00
Marca: LIQUIDIFICADOR INDU Fabricante: LIQUIDIFICADOR INDUSTRIAL Modelo: LIQUIDIFICADOR INDUSTRIAL Descrição: LIQUIDIFICADOR INDUSTRIAL, MATERIAL COPO AÇO INOXIDÁVEL, MATERIAL BASE AÇO INOX, CAPACIDADE 10 L, POTÊNCIA MOTOR 0,75 CV, TENSÃO NOMINAL 110/220 V, MATERIAL TAMPA ALUMÍNIO		
Estado: RO	Cidade: Porto Velho	Endereço: R MIGUEL CALMON, 3905
	Telefone: (69) 3301-5863	Email: solucoesnorte@solucoesnorte.com.br

Preço (Compras Governamentais) 5: Média Saneada das Propostas Finais (TCU)

R\$ 868,49

Inc. I Art. 5º da IN 65 de 07 de Julho de 2021

Órgão: MINISTÉRIO DA DEFESA Comando da Aeronáutica GRUPAMENTO DE APOIO DO GALEÃO	Data: 03/11/2022 09:00 Modalidade: Pregão Eletrônico SRP: SIM
Objeto: Aquisição de equipamentos de rancho para o Grupamento de Apoio do Galeão e Unidades Apoiadas..	Identificação: NºPregão:822022 / UASG:120645
Descrição: LIQUIDIFICADOR INDUSTRIAL - LIQUIDIFICADOR INDUSTRIAL, COM COPO DE CAPACIDADE PARA 10L, CONFECCIONADO EM AÇO INOXIDÁVEL AISI-304, MOTOR DE 1/2CV, 110 OU 220V E DIMENSÕES 240X220X750MM.	Lote/Item: /71 Ata: <a href="#">Link Ata</a>
CatMat: 478094 - LIQUIDIFICADOR INDUSTRIAL	Adjudicação: 09/11/2022 13:46 Homologação: 09/11/2022 14:39 Fonte: <a href="http://www.comprasgovernamentais.gov.br">www.comprasgovernamentais.gov.br</a> Quantidade: 5 Unidade: UNIDADE 0,00 UF: RJ

CNPJ	Razão Social do Fornecedor	Valor da Proposta Final
22.955.070/0001-36	S D C MARTINS COMERCIO E SERVICOS EIRELI *VENCEDOR*	R\$ 868,00
Marca: Metvisa Fabricante: Metvisa Modelo: LQL10 Descrição: LIQUIDIFICADOR INDUSTRIAL, COM COPO DE CAPACIDADE PARA 10L, CONFECCIONADO EM AÇO INOXIDÁVEL AISI-304, MOTOR DE 1/2CV, 110 OU 220V E DIMENSÕES 240X220X750MM. Validade da proposta: 60 (sessenta) dias, a contar da data de sua apresentação. Nos valores propostos estarão inclusos todos os custos operacionais, encargos previdenciários, trabalhistas, tributários, comerciais e quaisquer outros que incidam direta ou indiretamente na prestação dos serviços, apurados mediante o preenchimento do modelo de Planilha de Custos e Formação de Preços, conforme anexo deste Edital.		
Estado: RJ	Cidade: Itaguaí	Endereço: R ITAGUAI, S/N
	Telefone: (21) 6434-4463/ (21) 3781-5766	Email: sergiomartins12@hotmail.com





CNPJ	Razão Social do Fornecedor	Valor da Proposta Final			
36.521.392/0001-81	GO VENDAS ELETRONICAS EIRELI	R\$ 868,98			
Marca: METAL FERREIRA Fabricante: METAL FERREIRA Modelo: MFLBR-10 Descrição: LIQUIDIFICADOR INDUSTRIAL, COM COPO DE CAPACIDADE PARA 10L, CONFECCIONADO EM AÇO INOXIDÁVEL AISI-304, MOTOR DE 1/2CV, 110 OU 220V E DIMENSÕES 240X220X750MM.					
Estado: SC	Cidade: Lages	Endereço: R CARLOS CHAGAS, 413	Nome de Contato: GUSTAVO OLIVEIRA	Telefone: (49) 99925-0646	Email: compras@govendasonline.com.br

24.419.569/0001-54	DANFESSI MOVEIS CORPORATIVOS E ESCOLARES LTDA	R\$ 980,00			
Marca: JL COLOMBO Fabricante: JL COLOMBO Modelo: 1254 Descrição: LIQUIDIFICADOR INDUSTRIAL, COM COPO DE CAPACIDADE PARA 10L, CONFECCIONADO EM AÇO INOXIDÁVEL AISI-304, MOTOR DE 1/2CV, 110 OU 220V E DIMENSÕES 240X220X750MM.					
Estado: SP	Cidade: Hortolândia	Endereço: R IMPERATRIZ TEREZA CRISTINA, 866	Nome de Contato: GIOVANA	Telefone: (19) 2221-5299	Email: contato@danfessi.com.br

Preço (Compras Governamentais) 6: Média Saneada das Propostas Finais (TCU) R\$ 1.020,43

Inc. I Art. 5º da IN 65 de 07 de Julho de 2021

Órgão: MINISTÉRIO DA CIÊNCIA, TECNOLOGIA, INOVAÇÃO E TECNOLOGIA Instituto Nacional do Semi-árido Celso Furtado	Data: 13/10/2022 09:30
Objeto: Aquisição de insumos para copa e cozinha e de eletrodomésticos mediante Sistema de Registro de Preços – SRP, para suprir as demandas da Sede Administrativa e da Estação Experimental do INSA.	Modalidade: Pregão Eletrônico
Descrição: Liquidificador industrial - Liquidificador Industrial Material Base: Aço Inox , Material Tampa: Alumínio , Material Copo: Aço Inoxidável , Capacidade: 10 L, Tensão Nominal: 110/220 V, Potência Motor: 0,75 C	SRP: SIM
CatMat: 478094 - LIQUIDIFICADOR INDUSTRIAL	Identificação: N°Pregão:62022 / UASG:240114
	Lote/Item: /84
	Ata: <a href="#">Link Ata</a>
	Fonte: <a href="http://www.comprasgovernamentais.gov.br">www.comprasgovernamentais.gov.br</a>
	Quantidade: 1
	Unidade: Unidade
	UF: PB

CNPJ	Razão Social do Fornecedor	Valor da Proposta Final			
29.391.476/0001-82	HMA COMERCIO E ATACADISTA DE PRODUTOS DE INFORMATICA E ELETROELETRONICOS LTDA	R\$ 925,00			
*VENCEDOR*					
Marca: METAL Fabricante: METAL FERREIRA 10 LITROS BAIXA ROTACAO Modelo: METAL FERREIRA 10 LITROS BAIXA ROTACAO Descrição: Liquidificador Industrial Material Base: Aço Inox , Material Tampa: Alumínio , Material Copo: Aço Inoxidável , Capacidade: 10 L, Tensão Nominal: 110/220 V, Potência Motor: 0,75 C					
Estado: PB	Cidade: Conde	Endereço: ROD BR 101 KM 101, S/N	Nome de Contato: MANUELA	Telefone: (81) 3033-0070	Email: licitacao@hmaserv.com.br

42.262.411/0001-03	ARGOS LTDA	R\$ 973,23			
Marca: JL COLOMBO Fabricante: JL COLOMBO Modelo: 1254 Descrição: Liquidificador Industrial Material Copo: Aço Inoxidável; Material Base: Aço Inox; Capacidade: 10 L; Potência Motor: 0,75 Cv; Tensão Nominal: 110/220 V; Material Tampa: Alumínio (ENTREGA SEM INSTALAÇÃO)					
Estado: SC	Cidade: Blumenau	Endereço: R DOUTOR FRITZ MUELLER, 944	Nome de Contato: HUGO	Telefone: (47) 3057-3930	Email: contato@portaldasatas.com.br





CNPJ	Razão Social do Fornecedor	Valor da Proposta Final
10.942.831/0001-36	COMERCIAL VANGUARDEIRA EIRELI	R\$ 993,87
Marca: jl colombo Fabricante: jl colombo Modelo: 1254 Descrição: Liquidificador Industrial Material Copo: Aço Inoxidável; Material Base: Aço Inox; Capacidade: 10 L; Potência Motor: 0,75 Cv; Tensão Nominal: 110/220 V; Material Tampa: Alumínio		
Estado: SC	Cidade: Blumenau	Endereço: R FRITZ SPERNAU, 1000
	Nome de Contato: Edson	Telefone: (47) 32321-2214
	Email: vanguardeira@vanguardeira.com.br	
47.170.510/0001-70	NOVA MESA COMERCIO DE UTILIDADES E ALIMENTOS LTDA	R\$ 1.094,20
Marca: METAL FERREIRA Fabricante: METAL FERREIRA Modelo: MFLBR-10 Descrição: Liquidificador Industrial Material Copo: Aço Inoxidável; Material Base: Aço Inox; Capacidade: 10 L; Potência Motor: 0,75 Cv; Tensão Nominal: 110/220 V; Material Tampa: Alumínio		
Estado: CE	Cidade: Fortaleza	Endereço: R ISAC AMARAL, 221
	Telefone: (85) 9899-0109/ (0000) 0000-0000	Email: novamesadistribuidora@gmail.com
41.623.742/0001-50	CARLOS ALEXANDRE GOMES CAMPOS	R\$ 1.099,90
Marca: KD ELETRO Fabricante: KD ELETRO Modelo: 10L INOX Descrição: LIQUIDIFICADOR INDUSTRIAL MATERIAL COPO: AÇO INOXIDÁVEL; MATERIAL BASE: AÇO INOX; CAPACIDADE: 10 L; POTÊNCIA MOTOR: 0,75 CV; TENSÃO NOMINAL: 110/220 V; MATERIAL TAMPA: ALUMÍNIO		
Estado: PE	Cidade: Recife	Endereço: R CLOVIS AVILA, 70
	Telefone: (81) 9765-3084	Email: cagcsolucoes@gmail.com
<b>Preço (Compras Governamentais) 7: Média Saneada das Propostas Finais (TCU)</b>		<b>R\$ 908,17</b>
<i>Inc. I Art. 5º da IN 65 de 07 de Julho de 2021</i>		

**Órgão:** PREF.MUN.DE ITAUNA

**Objeto:** Aquisição de equipamentos e mobiliário (aparelhos de som, armários, arquivos, balanças, bancos, bebedouros, etc) para uso nas unidades escolares municipais, conforme descrições constantes no Anexo I deste Edital, tendo como critério de julgamento o MENOR PREÇO TOTAL POR ITEM..

**Descrição:** Liquidificador industrial - Liquidificador Industrial Material Copo: Aço Inoxidável , Material Base: Aço Inox , Capacidade: 10 L, Potência Motor: 0,75 CV, Tensão Nominal: 110/220 V, Material Tampa: Alumínio

**CatMat:** 478094 - LIQUIDIFICADOR INDUSTRIAL

**Data:** 06/10/2022 08:30

**Modalidade:** Pregão Eletrônico

**SRP:** NÃO

**Identificação:** N°Pregão:2382022 / UASG:984675

**Lote/Item:** /42

**Ata:** Link Ata

**Adjudicação:** 25/10/2022 14:02

**Homologação:** 09/01/2023 08:31

**Fonte:** www.comprasgovernamentais.gov.br

**Quantidade:** 17

**Unidade:** Unidade

**UF:** MG

CNPJ	Razão Social do Fornecedor	Valor da Proposta Final
36.521.392/0001-81	GO VENDAS ELETRONICAS EIRELI	R\$ 677,03
*VENCEDOR*		
Marca: METAL FERREIRA Fabricante: METAL FERREIRA Modelo: MFLBR-8 Descrição: LIQUIDIFICADOR INDUSTRIAL, COPO EM AÇO INOX, CAPACIDADE MÍNIMA: 08 LITROS, COM TRITURADOR, TENSÃO: 110 VOLTS		
Estado: SC	Cidade: Lages	Endereço: R CARLOS CHAGAS, 413
	Nome de Contato: GUSTAVO OLIVEIRA	Telefone: (49) 99925-0646
	Email: compras@govendasonline.com.br	





CNPJ	Razão Social do Fornecedor	Valor da Proposta Final
11.777.618/0001-89	WALAS STORE TELECOMUNICACOES LTDA	R\$ 859,88

Marca: KD Eletro  
 Fabricante: KD Eletro  
 Modelo: KD Eletro / LBR-8  
 Descrição: Informações do Produto Liquidificador Industrial Baixa Rotação 8 Litros 800w Inox Marca: KD ELETRO MATERIAL - CORPO: Inox ALIMENTAÇÃO - VOLTAGEM: Bivolt POTÊNCIA: 1/HP /800Wats FREQUÊNCIA: 50/60 Hz ROTAÇÃO: 3850RPM COPO: 8 Litros em Aço Inox TAMPA: Alumínio Repuxado  
 Dimensões: ALTURA: 79.5 CM LARGURA: 25 CM PROFUNDIDADE: 21 CM PESO: 7.900 KG INDICADO PARA: O Baixa Rotação funciona como um triturador, é um liquidificador para o uso de tudo que necessitar mais força. É utilizado para triturar legumes, gelo, alho, açaí, bater sorvete, dentre outras misturas mais densas e que requerem mais força. Garantia do Fabricante 03 Meses Informações complementares Voltagem Bivolt

Estado:	Cidade:	Endereço:	Nome de Contato:	Telefone:	Email:
MG	Itajubá	R DOUTOR JOAO DE AZEVEDO, 270	Michael	(35) 3622-2031	michaelwalas12@gmail.com

42.262.411/0001-03	ARGOS LTDA	R\$ 868,05
--------------------	------------	------------

Marca: JL COLOMBO  
 Fabricante: JL COLOMBO  
 Modelo: 1253  
 Descrição: LIQUIDIFICADOR INDUSTRIAL, COPO EM AÇO INOX, CAPACIDADE MÍNIMA: 08 LITROS, COM TRITURADOR, TENSÃO: 110 VOLTS

Estado:	Cidade:	Endereço:	Nome de Contato:	Telefone:	Email:
SC	Blumenau	R DOUTOR FRITZ MUELLER, 944	HUGO	(47) 3057-3930	contato@portaldasatas.com.br

44.384.524/0001-07	GOMAP COMERCIO DE MOVEIS E EQUIPAMENTOS LTDA	R\$ 874,94
--------------------	--	------------

Marca: METAL FERREIRA  
 Fabricante: METAL FERREIRA  
 Modelo: 8 LT  
 Descrição: LIQUIDIFICADOR INDUSTRIAL, COPO EM AÇO INOX, CAPACIDADE MÍNIMA: 08 LITROS, COM TRITURADOR, TENSÃO: 110 VOLTS

Estado:	Cidade:	Endereço:	Telefone:	Email:
MG	Formiga	R DOUTOR TEIXEIRA SOARES, 450	(37) 3322-4214	gomap.vendas@gmail.com

37.480.591/0001-51	POWER COMERCIO DE EQUIPAMENTOS INDUSTRIAIS LTDA	R\$ 929,41
--------------------	---	------------

Marca: JL COLOMBO  
 Fabricante: JL COLOMBO  
 Modelo: 1253  
 Descrição: LIQUIDIFICADOR INDUSTRIAL, COPO EM AÇO INOX, CAPACIDADE MÍNIMA: 08 LITROS, COM TRITURADOR, TENSÃO: 110 VOLTS MARCA: JL COLOMBO MODELO: 1253

Estado:	Cidade:	Endereço:	Nome de Contato:	Telefone:	Email:
PR	Curitiba	R BARTOLOMEU LOURENCO DE GUSMAO, 1311	Ericson	(41) 9238-3718	cwb@powercomercio.com.br

45.607.102/0001-08	LAIZA HENRIQUES DO CARMO 07985763678	R\$ 957,93
--------------------	--------------------------------------	------------

Marca: Spolu  
 Fabricante: Spolu  
 Modelo: SPL051  
 Descrição: LIQUIDIFICADOR INDUSTRIAL, COPO EM AÇO INOX, CAPACIDADE MÍNIMA: 08 LITROS, COM TRITURADOR, TENSÃO: 110 VOLTS

Estado:	Cidade:	Endereço:	Telefone:	Email:
MG	Divinópolis	RUA RIO DE JANEIRO, 2196	(37) 3221-3911	moveiscentaurum@gmail.com

31.314.488/0001-55	AR LIMP - COMERCIO E SERVICOS DE HIGIENE E LIMPEZA LTDA.	R\$ 958,82
--------------------	--	------------

Marca: KD Eletro  
 Fabricante: KD Eletro - Bx rotação  
 Modelo: KD Eletro - Bx rotação  
 Descrição: LIQUIDIFICADOR INDUSTRIAL, - COPO EM AÇO INOX, - CAPACIDADE MÍNIMA: 08 LITROS, - COM TRITURADOR, - TENSÃO: 110 VOLTS

Estado:	Cidade:	Endereço:	Telefone:	Email:
PR	Cascavel	R FLAMBOYANT, 1851	(45) 9817-4903	reinaldo.apc@hotmail.com

92.823.764/0001-03	DIRCEU LONGO & CIA LTDA	R\$ 1.300,00
--------------------	-------------------------	--------------

Marca: VITALEX  
 Fabricante: VITALEX  
 Modelo: LQI08  
 Descrição: Liquidificador Industrial Material Copo: Aço Inoxidável , Material Base: Aço Inox , Capacidade: 10 L, Potência Motor: 0,75 CV, Tensão Nominal: 110/220 V, Material Tampa: Alumínio

Estado:	Cidade:	Endereço:	Nome de Contato:	Telefone:	Email:
RS	Barão de Cotegipe	R 21 DE ABRIL, 51	Dircel	(54) 3523-2096	dilon.net@uol.com.br





Preço (Compras Governamentais) 8: Média Saneada das Propostas Finais (TCU)

R\$ 1.166,81

Inclui Art. 5º da IN 65 de 07 de Julho de 2021

Órgão: PREFEITURA MUNICIPAL DE CORRENTINA/BA

Data: 13/07/2022 08:00

Objeto: Contratação de empresas para aquisição de equipamentos e mobiliários diversos para atender às necessidades das escolas municipais Maria Conceição Neves Ramos, Dom João Muniz (na Sede deste Município), Arrojelândia, Mancel Rodrigues dos Santos, São Manoel, São Rafael, Centro Municipal de Educação Infantil do Distrito do Rosário e Centro Municipal de Educação Infantil da Comunidade de Bom Sucesso (Zona Rural deste Município), conforme descritos no Anexo I - Termo de Referência..

Modalidade: Pregão Eletrônico

SRP: NÃO

Identificação: N°Pregão:152022 / UASG:983485

Lote/Item: /19

Ata: [Link Ata](#)

Adjudicação: 08/09/2022 14:51

Homologação: 08/09/2022 15:13

Fonte: [www.comprasgovernamentais.gov.br](http://www.comprasgovernamentais.gov.br)

Quantidade: 8

Unidade: Unidade

UF: BA

Descrição: Liquidificador Industrial - Material Base: Aço Inox, Material Tampa: Alumínio, Material Copo: Aço Inoxidável, Capacidade: 10 L, Tensão Nominal: 110/220 V, Potência Motor: 0,75 CV,

CatMat: 478094 - LIQUIDIFICADOR INDUSTRIAL

CNPJ Razão Social do Fornecedor Valor da Proposta Final

20.894.966/0001-27 DQUALITY IND COM DE MOVEIS LTDA R\$ 740,00

\*VENCEDOR\*

Marca: SKYMSSEN

Fabricante: SKYMSSEN

Modelo: B07PX98GZ9

Descrição: LIQUIDIFICADOR INDUSTRIAL, material copo: aço inoxidável, material base: aço inox, capacidade: 10 l, potência motor: 0,75 cv, tensão nominal: 110,220 v, material tampa: alumínio.

Estado: Cidade: Endereço: Telefone: Email:  
BA Guanambi R B DISTRITO INDUSTRIAL, 154 (77) 3451-1005 ionesuely@yahoo.com.br

11.094.173/0001-32 OFFICE DO BRASIL IMPORTACAO E EXPORTACAO EIRELI R\$ 775,00

Marca: Metal Ferreira

Fabricante: Metal Ferreira

Modelo: 10L

Descrição: LIQUIDIFICADOR INDUSTRIAL, material copo: aço inoxidável, material base: aço inox, capacidade: 10 l, potência motor: 0,75 cv, tensão nominal: 110,220 v, material tampa: alumínio.

Estado: Cidade: Endereço: Nome de Contato: Telefone: Email:  
SP São Paulo R VICENTE SOARES DA COSTA, 132 Ricardo (11) 3932-3186 officedobrasil@uol.com.br

42.262.411/0001-03 ARGOS LTDA R\$ 841,13

Marca: METAL FERREIRA

Fabricante: METAL FERREIRA

Modelo: 2014

Descrição: LIQUIDIFICADOR INDUSTRIAL, material copo: aço inoxidável, material base: aço inox, capacidade: 10 l, potência motor: 0,75 cv, tensão nominal: 110,220 v, material tampa: alumínio.

Estado: Cidade: Endereço: Nome de Contato: Telefone: Email:  
SC Blumenau R DOUTOR FRITZ MUELLER, 944 HUGO (47) 3057-3930 contato@portaldasatas.com.br

31.768.037/0001-98 EGC COMERCIO E ATACADISTA DE INFORMATICA E ELETROELETRONICOS EIRELI R\$ 914,57

Marca: METAL

Fabricante: METAL FERREIRA 10 LITROS BAIXA ROTACAO

Modelo: METAL FERREIRA 10 LITROS BAIXA ROTACAO

Descrição: Material Base: Aço Inox, Material Tampa: Alumínio, Material Copo: Aço Inoxidável, Capacidade: 10 L, Tensão Nominal: 110/220 V, Potência Motor: 0,75 CV,

Estado: Cidade: Endereço: Telefone: Email:  
PB Conde ROD BR 101 KM 101 S/N, 000 (81) 4102-7444/ (81) 9185-5298 licitacao@grupomoov.com





CNPJ Razão Social do Fornecedor Valor da Proposta Final

36.521.392/0001-81 GO VENDAS ELETRONICAS EIRELI R\$ 1.197,00
Marca: VITHORY
Fabricante: VITHORY
Modelo: TR0010
Descrição: LIQUIDIFICADOR INDUSTRIAL, material copo: aço inoxidável, material base: aço inox, capacidade: 10 l, potência motor: 0,75 cv, tensão nominal: 110,220 v, material tampa: alumínio.

Estado: SC Cidade: Lages Endereço: R CARLOS CHAGAS, 413 Nome de Contato: GUSTAVO OLIVEIRA Telefone: (49) 99925-0646 Email: compras@govendasonline.com.br

02.309.765/0001-33 EGIDE - COMERCIO DE VESTUARIO E ELETRDOMESTICOS LTDA R\$ 1.200,00
Marca: VITALEX
Fabricante: VITALEX
Modelo: LQ110
Descrição: Material Base: Aço Inox, Material Tampa: Alumínio, Material Copo: Aço Inoxidável, Capacidade: 10 L, Tensão Nominal: 110/220 V, Potência Motor: 0,75 CV,

Estado: RS Cidade: Barão de Cotegipe Endereço: AV 21 DE ABRIL, 51 Nome de Contato: Albino Longo Telefone: (54) 3523-1269 Email: egide.net@uol.com.br

26.962.292/0001-37 MP IMPORTACAO, EXPORTACAO, PRODUTOS E SERVICOS EIRELI R\$ 2.500,00
Marca: Colombo
Fabricante: Colombo
Modelo: Liquidificador industrial 10 Litros Colombo - 220V
Descrição: Liquidificador industrial 10 Litros Colombo - 220V

Estado: GO Cidade: Goiânia Endereço: AV ABEL SOARES DE CASTRO, S/N Telefone: (62) 3093-4558 Email: mpprodutoseservicos@gmail.com

11.493.926/0001-82 RAMAX SERVICOS E COMERCIO DE ELETROELETRONICOS EIRELI R\$ 16.000,00
Marca: VITALEX
Fabricante: VITALEX
Modelo: VITALEX
Descrição: Material Base: Aço Inox, Material Tampa: Alumínio, Material Copo: Aço Inoxidável, Capacidade: 10 L, Tensão Nominal: 110/220 V, Potência Motor: 0,75 CV,

Estado: BA Cidade: Salvador Endereço: R SILVEIRA MARTINS, 27 Nome de Contato: HEID SUELEM Telefone: (71) 3506-0310 Email: ramax.ramax@hotmail.com

Preço (Compras Governamentais) 9: Média Saneada das Propostas Finais (TCU) R\$ 995,36
Inc. I Art. 5º da IN 65 de 07 de Julho de 2021

Órgão: MINISTÉRIO DA DEFESA
Comando do Exército
Comando Militar do Planalto
Comando 3ª Brigada de Infateria Motorizada
23ª Companhia de Engenharia de Combate
Objeto: Registro de Preço para eventual aquisição de material permanente e material de consumo para o Setor de Aprovisionamento para atender as necessidades da 23ª Companhia de Engenharia de Combate,.
Descrição: Liquidificador industrial - Liquidificador Industrial Material Base: Aço Inox , Material Tampa: Alumínio , Material Copo: Aço Inoxidável , Capacidade: 10 L, Tensão Nominal: 110/220 V, Potência Motor: 0,75 C
CatMat: 478094 - LIQUIDIFICADOR INDUSTRIAL
Data: 20/06/2022 10:00
Modalidade: Pregão Eletrônico
SRP: SIM
Identificação: NºPregão:42022 / UASG:160101
Lote/Item: /7
Ata: Link Ata
Fonte: www.comprasgovernamentais.gov.br
Quantidade: 2
Unidade: Unidade
UF: GO





CNPJ	Razão Social do Fornecedor	Valor da Proposta Final			
24.419.569/0001-54 *VENCEDOR*	DANFESSI MOVEIS CORPORATIVOS E ESCOLARES LTDA Marca: JL COLOMBO Fabricante: JL COLOMBO Modelo: LQ-10 Descrição: Liquidificador industrial: com capacidade de produção de 10 litros. Possuir um motor com de alta rotação que possibilite maior eficiência na trituração do gênero. Processador de alimentos, liquidificador 2 em 1: Liquidificador e processador de alimentos em 4 velocidades + 4 velocidades pulsar/autolimpeza/ice com chave de segurança. Conjunto de facas integrado ao copo que impede vazamentos fácil e limpa base antiderrapante para maior segurança. Porta fio para facilitar o armazenamento com o filtro removível, consumo de energia (kw/h) 0,8 capacidade total do copo 10L, com voltagem de 220V.	R\$ 990,00			
Estado: SP	Cidade: Hortolândia	Endereço: R IMPERATRIZ TEREZA CRISTINA, 866	Nome de Contato: GIOVANA	Telefone: (19) 2221-5299	Email: contato@danfessi.com.br
42.262.411/0001-03	ARGOS LTDA Marca: JL COLOMBO Fabricante: JL COLOMBO Modelo: 1254 Descrição: Liquidificador industrial: com capacidade de produção de 10 litros. Possuir um motor com de alta rotação que possibilite maior eficiência na trituração do gênero. Conjunto de facas integrado ao copo que impede vazamentos fácil e limpa base antiderrapante para maior segurança. Porta fio para facilitar o armazenamento com o filtro removível, consumo de energia (kw/h) 0,8 capacidade total do copo 10L, com voltagem de 220V.	R\$ 996,09			
Estado: SC	Cidade: Blumenau	Endereço: R DOUTOR FRITZ MUELLER, 944	Nome de Contato: HUGO	Telefone: (47) 3057-3930	Email: contato@portaldasatas.com.br
38.438.581/0001-10	CARLOS AUGUSTO NASCIMENTO PEREIRA 06162526682 Marca: JL Colombo Fabricante: JL Colombo Modelo: BR 10 L Descrição: LIQUIDIFICADOR PROFISSIONAL 10 LITROS BAIXA ROTAÇÃO BIVOLT O liquidificador industrial para 10 litros é indicado para ser utilizado em restaurantes, bares, lanchonetes, quiosques e muitos outros lugares que necessitem de um liquidificador eficiente em sua cozinha industrial. Este liquidificador profissional de baixa rotação possui capacidade para 10 litros e é ideal para preparar alimentos pastosos como sopas, molhos, massas e açaí, já que age em menor velocidade e maior força. Também pode ser utilizado no preparo de deliciosos sucos e bebidas. Sua estrutura e seu copo é confeccionado inteiramente em aço inox, garantindo muito mais durabilidade ao liquidificador baixa rotação. Possui lâminas resistentes que permitem a movimentação do produto, fazendo com que sejam processados de forma rápida e segura, não danificando o equipamento. Está disponível na versão Bivolt, por isso, pode ser utilizado tanto na voltagem 110V quanto 220V. Adquirindo o liquidificador profissional baixa rotação você terá à disposição um equipamento altamente potente e resistente para as necessidades do seu negócio! Informações técnicas Modelo: Liquidificador Industrial 10 Litros Baixa Rotação Baixa rotação Corpo/Copo: aço inox Rotação: 3500 rpm Frequência: 60HZ Isolação: classe F Tensão: 110/220V (Bivolt) Potência: 1200W 1000W Medidas Altura: 78cm Largura: 25cm Profundide:25cm Peso:11,200kg	R\$ 1.000,00			
Estado: MG	Cidade: Sabará	Endereço: R MONTE AZUL, 87	Telefone: (31) 9107-7110	Email: canpereira1@gmail.com	
44.874.520/0001-07	L J COMERCIO VAREJISTA DE UTILIDADES LTDA Marca: VITALEX Fabricante: VITALEX Modelo: VITALEX Descrição: 7 LIQUIDIFICADOR INDUSTRIAL: COM CAPACIDADE DE PRODUÇÃO DE 10 LITROS. POSSUIR UM MOTOR COM DE ALTA ROTAÇÃO QUE POSSIBILITE MAIOR EFICIÊNCIA NA TRITURAÇÃO DO GÊNERO. PROCESSADOR DE ALIMENTOS, LIQUIDIFICADOR 2 EM 1: LIQUIDIFICADOR E PROCESSADOR DE ALIMENTOS EM 4 VELOCIDADES + 4 VELOCIDADES PULSAR/AUTOLIMPEZA/ICE COM CHAVE DE SEGURANÇA. CONJUNTO DE FACAS INTEGRADO AO COPO QUE IMPEDE VAZAMENTOS FÁCIL E LIMPA BASE ANTIDERRAPANTE PARA MAIOR SEGURANÇA. PORTA FIO PARA FACILITAR O ARMAZENAMENTO COM O FILTRO REMOVÍVEL, CONSUMO DE ENERGIA (KW/H) 0,8 CAPACIDADE TOTAL DO COPO 10L, COM VOLTAGEM DE 220V - MARCA VITALEX	R\$ 1.200,00			
Estado: ES	Cidade: Serra	Endereço: RUA DOS TUCANOS, 19	Telefone: (27) 3228-2310 / (27) 8163-8100	Email: lalacelin@gmail.com	



## Item 5: FOGÃO INDUSTRIAL – MATERIAL: AÇO CARBONO, FUNCIONAMENTO: GÁS, CATMAT 273544

Preço Estimado: R\$ 2.144,09 (un)

Percentual: - Preço Estimado Calculado: R\$ 2.144,09

Média dos Preços Obtidos: R\$ 2.144,09

Quantidade	Descrição	Observação
10 Unidades	FOGÃO INDUSTRIAL – MATERIAL: AÇO CARBONO, FUNCIONAMENTO: GÁS, TIPO ACENDIMENTO: MANUAL, LARGURA: 970 MM, ALTURA: 810 MM, CARACTERÍSTICAS ADICIONAIS: QUEIMADORES DUPLOS DE FERRO FUNDIDO, QUANTIDADE BOCAS: 4 UN, A CABAMENTO SUPERFICIAL: PINTURA – CATMAT 273544	

## Preço (Compras Governamentais) 1: Média Saneada das Propostas Finais (TCU)

Inc. I Art. 5º da IN 65 de 07 de Julho de 2021

R\$ 2.241,61

Órgão: PREFEITURA MUNICIPAL DE CAMPINA GRANDE

Data: 13/04/2023 08:30

Objeto: Registro de Preços para Aquisição de Itens de Mobiliário e Equipamentos para Atender as Demandas do Sistema Municipal de Ensino da Prefeitura Municipal de Campina Grande, Estado da Paraíba..

Modalidade: Pregão Eletrônico

SRP: SIM

Descrição: Fogão Industrial - Fogão Industrial Material: Aço Inoxidável, Funcionamento: Gás, Tipo Acendimento: Manual, Tipo Uso: Cozinhar E Assar Alimentos, Características Adicionais: Grelhas Em Ferro Fundido 40 Cm X 40 Cm, 04 Queimad, Quantidade Bocas: 4 U

Identificação: N°Pregão:552022 / UASG:981981

Lote/Item: /40

Ata: [Link Ata](#)

Fonte: www.comprasgovernamentais.gov.br

Quantidade: 115

Unidade: Unidade

UF: PB

CNPJ	Razão Social do Fornecedor	Valor da Proposta Final
03.829.590/0001-58 *VENCEDOR*	NUZIA LEILA DUTRA DA SILVA DANTAS	R\$ 1.469,00
Marca: ITAJOBÍ Fabricante: ITAJOBÍ Modelo: 4BC/CF Descrição: FOGÃO INDUSTRIAL 4 BOCAS COM FORNO - FOGÃO INDUSTRIAL COM 4 BOCAS CONFECCIONADO EM CHAPA DE AÇO CARBONO COM PINTURA EPÓXI RESISTENTE À ALTAS TEMPERATURAS. QUEIMADORES CONFECCIONADOS EM FERRO FUNDIDO, SENDO 2 DUPLOS E 2 SIMPLES.		
Estado: PB Cidade: São Bento Endereço: R JARQUES LUCIO DA SILVA, 316 Telefone: (83) 8165-1278 Email: nlequipamentossb@gmail.com		
24.419.569/0001-54	DANFESSI MOVEIS CORPORATIVOS E ESCOLARES LTDA	R\$ 1.469,49
Marca: VIVA7 Fabricante: VIVA7 Modelo: 637+752 Descrição: FOGÃO INDUSTRIAL 4 BOCAS COM FORNO - Fogão industrial com 4 bocas confeccionado em chapa de aço carbono com pintura epóxi resistente à altas temperaturas. Queimadores confeccionados em ferro fundido, sendo 2 duplos e 2 simples. AMPLA CONCORRÊNCIA		
Estado: SP Cidade: Hortolândia Endereço: R IMPERATRIZ TEREZA CRISTINA, 866 Nome de Contato: GIOVANA Telefone: (19) 2221-5299 Email: contato@danfessi.com.br		
13.517.306/0001-61	EVANDRO MENEGUESSO UTILIDADES	R\$ 2.068,35
Marca: MR FOGÕES Fabricante: MR FOGÕES Modelo: 4B 30X30 FORNO Descrição: FOGÃO INDUSTRIAL 4 BOCAS COM FORNO - FOGÃO INDUSTRIAL COM 4 BOCAS CONFECCIONADO EM CHAPA DE AÇO CARBONO COM PINTURA EPÓXI RESISTENTE À ALTAS TEMPERATURAS. QUEIMADORES CONFECCIONADOS EM FERRO FUNDIDO, SENDO 2 DUPLOS E 2 SIMPLES.		
Estado: SP Cidade: São José do Rio Preto Endereço: AV MURCHID HOMSI, 3005 Telefone: (17) 3512-0129 Email: comercial@evandroshop.com.br		
20.008.831/0001-17	VIVA DISTRIBUIDORA DE PRODUTOS EIRELI	R\$ 2.143,83
Marca: VENANCIO Fabricante: VENANCIO Modelo: BR4BF Descrição: FOGÃO INDUSTRIAL 4 BOCAS COM FORNO - Fogão industrial com 4 bocas confeccionado em chapa de aço carbono com pintura epóxi resistente à altas temperaturas. Queimadores confeccionados em ferro fundido, sendo 2 duplos e 2 simples. AMPLA CONCORRÊNCIA		
Estado: PE Cidade: Garanhuns Endereço: AV A, S/N Nome de Contato: SILVANDRO Telefone: (81) 9746-5059/ (87) 3762-0445 Email: viva_distribuidora@hotmail.com		



Relatório gerado no dia 05/06/2023 12:50:00 (IP: 206.42.50.25)  
 Código Validação: DLImfL2O8Pwh5qQPSfZkNAJ9LQFckDAes4RvR9azWWUqHU8nPtm6WA%3d%3d  
<http://www.bancodeprecos.com.br/CertificadoAutenticidade?token=DLImfL2O8Pwh5qQPSfZkNAJ9LQFckDAes4RvR9azWWUqHU8nPtm6WA%253d%253d>



CNPJ	Razão Social do Fornecedor	Valor da Proposta Final			
34.290.686/0001-14	ULISSES GUIMARAES ANACLETO LOJA DE VARIEDADES Marca: mared Fabricante: mared Modelo: fogao Descrição: FOGÃO INDUSTRIAL, MATERIAL AÇO INOXIDÁVEL, FUNCIONAMENTO GÁS, TIPO ACENDIMENTO MANUAL, TIPO USO COZINHAR E ASSAR ALIMENTOS, CARACTERÍSTICAS ADICIONAIS GRELHAS EM FERRO FUNDIDO 40 CM X 40 CM, 04 QUEIMA D, QUANTIDADE BOCAS 4 UN	R\$ 3.000,00			
Estado: MG	Cidade: Juiz de Fora	Endereço: R DOUTOR SEBASTIAO DE ANDRADE, 987	Nome de Contato: ULISSES	Telefone: (32) 8817-5337	Email: horus_prataria@yahoo.com.br
46.221.464/0001-29	AC COMERCIO LTDA Marca: Itajobi Fabricante: Itajobi Modelo: 4103/9014 Descrição: "FOGÃO INDUSTRIAL 4 BOCAS COM FORNO - Fogão industrial com 4 bocas confeccionado em chapa de aço carbono com pintura epóxi resistente à altas temperaturas. Queimadores confeccionados em ferro fundido, sendo 2 duplos e 2 simples. AMPLA CONCORRÊNCIA"	R\$ 3.299,00			
Estado: MT	Cidade: Várzea Grande	Endereço: AV JULIO DOMINGOS DE CAMPOS (LOT A LUIZA), 7300	Telefone: (65) 9909-5360/ (0000) 0000-0000	Email: araujocastrocomercio@gmail.com	
44.820.086/0001-74	MAVYG COMERCIO DE MOVEIS LTDA Marca: copametal Fabricante: copametal Modelo: 4bsd Descrição: FOGÃO INDUSTRIAL 4 BOCAS COM FORNO - Fogão industrial com 4 bocas confeccionado em chapa de aço carbono com pintura epóxi resistente à altas temperaturas. Queimadores confeccionados em ferro fundido, sendo 2 duplos e 2 simples.marca:copametal modelo:4bsd	R\$ 5.000,00			
Estado: PB	Cidade: Cabedelo	Endereço: AV MAR VERMELHO, 280	Nome de Contato: Marinalva	Telefone: (83) 9386-5680	Email: mavigcomercio@gmail.com
<b>Preço (Compras Governamentais) 2: Média Saneada das Propostas Finais (TCU)</b>		<b>R\$ 2.304,46</b>			
Inc. I Art. 5º da IN 65 de 07 de Julho de 2021					
<b>Órgão:</b> PREFEITURA MUNIICIPAL DE GOVERNADOR MANGABEIRA		<b>Data:</b> 12/04/2023 09:00			
<b>Objeto:</b> Registro de preços para aquisição de materiais permanentes, entre outros, para atender a Secretaria de Saúde do município de Governador Mangabeira-BA, conforme Edital e seus anexos.		<b>Modalidade:</b> Pregão Eletrônico			
<b>Descrição:</b> Fogão industrial - Fogão Industrial Material: Aço Inoxidável , Quantidade Bocas: 4 UN, Tipo Acendimento: Manual , Funcionamento: Gás , Características Adicionais: Grelhas Em Ferro Fundido 40 Cm X 40 Cm, 04 Queimad , Tipo Uso: Cozinhar E Assar Alimentos		<b>SRP:</b> SIM			
<b>CatMat:</b> 445116 - FOGÃO INDUSTRIAL		<b>Identificação:</b> NºPregão:212023 / UASG:983531			
		<b>Lote/Item:</b> /45			
		<b>Ata:</b> Link Ata			
		<b>Fonte:</b> www.comprasgovernamentais.gov.br			
		<b>Quantidade:</b> 22			
		<b>Unidade:</b> Unidade			
		<b>UF:</b> BA			
CNPJ	Razão Social do Fornecedor	Valor da Proposta Final			
46.128.746/0001-86	NEXU CONSULTORIA EM GESTAO EMPRESARIAL LTDA *VENCEDOR*	R\$ 1.890,00			
Marca: Itajobi / itabras Fabricante: Itajobi / itabras Modelo: 4 BOCAS Descrição: FOGÃO INDUSTRIAL 04 BOCAS C/ FORNO, GRELHA 30X30 QUEIMADORES SIMPLES E DUPLOS, AÇO CARBONO COM PINTURA ELETROSTÁTICA,					
Estado: BA	Cidade: Cruz das Almas	Endereço: R DR. LUCIANO PASSOS, 197	Telefone: (75) 8302-6578/ (0000) 0000-0000	Email: nexuconsultoriagestao@gmail.com	



CNPJ	Razão Social do Fornecedor			Valor da Proposta Final
05.383.424/0001-04	SANTANA MOVEIS E ELETRODOMESTICOS LTDA			R\$ 1.970,00
Marca: VICTORIA Fabricante: VICTORIA Modelo: victoria Descrição: CONFORME TERMO DE REFERENCIA DO EDITAL. VALIDADE DA PROPOSTA 90 (NOVENTA) DIAS.				
Estado:	Cidade:	Endereço:	Telefone:	Email:
BA	Jaguaguara	R RODOLFO SANTOS, 61	(73) 3534-1474	toninhounicon@ig.com.br



48.648.289/0001-86	48.648.289 JACKSON SALES DE JESUS			R\$ 1.999,00
Marca: METALMAQ, CRISTAL, E Fabricante: METALMAQ, CRISTAL, EQUIPNOX Modelo: 04 BOCAS COM FORNO Descrição: FOGÃO INDUSTRIAL				
Endereço:				

20.008.831/0001-17	VIVA DISTRIBUIDORA DE PRODUTOS EIRELI			R\$ 2.823,31	
Marca: VENANCIO Fabricante: VENANCIO Modelo: BR4BF Descrição: FOGÃO INDUSTRIAL 04 BOCAS C/ FORNO, GRELHA 30X30 QUEIMADORES SIMPLES E DUPLOS, AÇO CARBONO COM PINTURA ELETROSTÁTICA,					
Estado:	Cidade:	Endereço:	Nome de Contato:	Telefone:	Email:
PE	Garanhuns	AV A, S/N	SILVANDRO	(81) 9746-5059/ (87) 3762-0445	viva_distribuidora@hotmail.com

10.175.272/0001-86	ROGERIO FERREIRA CAVALCANTE			R\$ 2.840,00
Marca: CRISTAL AÇO Fabricante: CRISTAL AÇO Modelo: CRISTAL AÇO Descrição: FOGÃO INDUSTRIAL 04 BOCAS C/ FORNO, GRELHA 30X30 QUEIMADORES SIMPLES E DUPLOS, AÇO CARBONO COM PINTURA ELETROSTÁTICA				
Estado:	Cidade:	Endereço:	Telefone:	Email:
BA	Cruz das Almas	R 2 TRAVESSA DO ESTADIO, 117-A	(75) 3621-2543/ (75) 3621-4123	conserge1994@hotmail.com

21.786.858/0001-01	VILLAS COMERCIAL EIRELI			R\$ 3.800,00	
Marca: metalmaq Fabricante: metalmaq Modelo: metalmaq Descrição: ESPECIFICACOES CONFORME TERMO DE REFERENCIA; PRAZO DE ENTREGA E VALIDADE DA PROPOSTA CONFORME EDITAL					
Estado:	Cidade:	Endereço:	Nome de Contato:	Telefone:	Email:
BA	Lauro de Freitas	AVENIDA LUIZ TARQUINIO PONTES, 1754	Maria	(71) 3627-3675	villascomercial.eireli@gmail.com

**Preço (Compras Governamentais) 3: Média Saneada das Propostas Finais (TCU)** R\$ 2.420,00

*Inc. I Art. 5º da IN 65 de 07 de Julho de 2021*

<b>Órgão:</b> FUNDO MUNICIPAL DE EDUCAÇÃO DE CASTANHAL PA	<b>Data:</b> 13/03/2023 09:00
<b>Objeto:</b> Contratação de empresa especializada no fornecimento de mobiliários e equipamentos para atender algumas unidades escolares da rede municipal, por meio de assistência financeira do FNDE/MEC (termo de compromisso nº 201500312 – processo: nº 23400004840201448), (termo de compromisso nº 201600139 – processo: 23400000401201628 e termo de compromisso nº 201600296 – processo: 23400000403201617), para atender as necessidades da secretaria municipal de educação, deste município de cast.	<b>Modalidade:</b> Pregão Eletrônico
	<b>SRP:</b> NÃO
	<b>Identificação:</b> NºPregão:162023 / UASG:927637
	<b>Lote/Item:</b> /21
	<b>Ata:</b> <a href="#">Link Ata</a>
	<b>Adjudicação:</b> 03/04/2023 14:34
<b>Descrição:</b> Fogão Industrial - Material: Chapa Galvanizada, Quantidade Bocas: 4 UN, Tipo Acendimento: Manual, Funcionamento: Gás, Características Adicionais: Com Forno/Queimadores Duplos/Grelha Ferro Fundico,	<b>Homologação:</b> 10/04/2023 15:42
	<b>Fonte:</b> www.comprasgovernamentais.gov.br
	<b>Quantidade:</b> 2
	<b>Unidade:</b> Unidade
	<b>UF:</b> PA







CNPJ	Razão Social do Fornecedor	Valor da Proposta Final
83.913.665/0001-13	J. L. R. ARAUJO COM E SERVICOS	R\$ 2.250,00
*VENCEDOR*		
Marca: braslar Fabricante: braslar Modelo: braslar Descrição: FOGÃO 04 BOCAS DE USO DOMÉSTICO - FG2 (PROINFÂNCIA) Descrição: · Volume do forno: 62,3 litros · Classificação Energética: Mesa/ forno: A/B · Mesa: · Queimador normal (1,7 kW)3 · Queimador família (2 kW):1 · Forno: · Queimador do forno 2,4 · Dimensões aproximadas: 87x 51x 63 cm (AxLxP) · Peso aproximado: 28,4 Kg		
Estado: PA	Cidade: Belém	Endereço: TV JOSE PIO, 545
		Telefone: (91) 3204-2614
		Email: jlraujo@jlraujo.com.br

37.358.317/0001-04	JSL COMERCIO DE MATERIAL DE EXPEDIENTE EIRELI	R\$ 2.590,00
Marca: REALCE Fabricante: REALCE Modelo: MOD ARES Descrição: FOGÃO INDUSTRIAL, MATERIAL CHAPA GALVANIZADA, FUNCIONAMENTO GÁS, TIPO ACENDIMENTO MANUAL, CARACTERÍSTICAS ADICIONAIS COM FORNO/QUEIMADORES DUPLOS/ GRELHA FERRO FUNDICO, QUANTIDADE BOCAS 4 UN		
Estado: PA	Cidade: Belém	Endereço: ALAMEDA N S 7, 35
		Telefone: (91) 8415-8541 / (91) 8709-4228
		Email: conthabil.assessoria20@gmail.com

Preço (Compras Governamentais) 4: Média Saneada das Propostas Finais (TCU) R\$ 1.610,30

Inc. I Art. 5º da IN 65 de 07 de Julho de 2021

Órgão: PREFEITURA MUNICIPAL DE TERRA NOVA PE	Data: 10/03/2023 09:00
Objeto: Registro de preço para futura e eventual aquisição de equipamentos e materiais do tipo mobiliários, eletroeletrônicos e de cozinha, para atender a demanda da Secretaria Municipal de Saúde de Terra Nova - PE, conforme especificações e quantidades estabelecidas no termo de referência.	Modalidade: Pregão Eletrônico
	SRP: SIM
Descrição: Fogão industrial - Material: Aço Inoxidável, Funcionamento: Gás, Tipo Acendimento: Manual, Tipo Uso: Cozinhar E Assar Alimentos, Características Adicionais: Grelhas Em Ferro Fundido 40 Cm X 40 Cm, 04 Queimad, Quantidade Bocas: 4 UN,	Identificação: N°Pregão:92023 / UASG:982603
	Lote/Item: /19
	Ata: <a href="#">Link Ata</a>
	Fonte: <a href="http://www.comprasgovernamentais.gov.br">www.comprasgovernamentais.gov.br</a>
	Quantidade: 2
	Unidade: Unidade
	UF: PE

CNPJ	Razão Social do Fornecedor	Valor da Proposta Final
20.008.831/0001-17	VIVA DISTRIBUIDORA DE PRODUTOS EIRELI	R\$ 1.592,21
*VENCEDOR*		
Marca: VENANCIO Fabricante: VENANCIO Modelo: BR4BF Descrição: Fogão industrial - Material: Aço Inoxidável, Funcionamento: Gás, Tipo Acendimento: Manual, Tipo Uso: Cozinhar E Assar Alimentos, Características Adicionais: Grelhas Em Ferro Fundido 40 Cm X 40 Cm, 04 Queimad, Quantidade Bocas: 4 UN,		
Estado: PE	Cidade: Garanhuns	Endereço: AV A, S/N
		Nome de Contato: SILVANDRO
		Telefone: (81) 9746-5059/ (87) 3762-0445
		Email: viva_distribuidora@hotmail.com

37.253.522/0001-05	J2LM SOLUCOES INTEGRADAS LTDA	R\$ 1.628,39
Marca: cinza alta Fabricante: cinza alta Modelo: Material: Aço Inoxidável, Funcionamento: Gás, Tipo Descrição: Material: Aço Inoxidável, Funcionamento: Gás, Tipo Acendimento: Manual, Tipo Uso: Cozinhar E Assar Alimentos, Características Adicionais: Grelhas Em Ferro Fundido 40 Cm X 40 Cm, 04 Queimad, Quantidade Bocas: 4 UN,		
Estado: PE	Cidade: Caruaru	Endereço: R FAUSTO JUSTINO DOS SANTOS, 247
		Telefone: (81) 9954-3955
		Email: josielsoncs@hotmail.com



Relatório gerado no dia 05/06/2023 12:50:00 (IP: 206.42.50.25)  
Código Validação: DLmfl2O8Pwh5qQPSIZkNAJ9LQFckDAes4RvR9azWWUqHU8nPtm6WA%3d%3d  
<http://www.bancodeprecos.com.br/CertificadoAutenticidade?token=DLmfl2O8Pwh5qQPSIZkNAJ9LQFckDAes4RvR9azWWUqHU8nPtm6WA%253d%253d>

CNPJ	Razão Social do Fornecedor			Valor da Proposta Final	
45.769.285/0001-68	REDNOV FERRAMENTAS LTDA.			R\$ 1.685,12	
Marca: Mister Fabricante: Mister Modelo: Mister Descrição: FOGÃO DE 4 BOCAS INDUSTRIAL DE OTIMA QUALIDADE -FOGÃO INDUSTRIAL - MATERIAL: AÇO INOXIDÁVEL, FUNCIONAMENTO: GÁS, TIPO ACENDIMENTO: MANUAL, COMPRIMENTO: 1300 MM, LARGURA: 1100 MM, ALTURA: 800 MM, CARACTERÍSTICAS ADICIONAIS: GRELHAS EM FERRO FUNDIDO 40 X 40 CM, COM FORNO, SE, QUANTIDADE BOCAS: 4 UN, ACABAMENTO SUPERFICIAL: ESCOVADO					
Estado:	Cidade:	Endereço:	Telefone:	Email:	
SC	Blumenau	R BERTA METTE, 149	(47) 9268-7675	rednov@rednov.com.br	



**Item 6: ESPREMEDOR FRUTA – MATERIAL JARRA: ALUMÍNIO POLIDO, CATMAT 323227**

Preço Estimado: R\$ 359,32 (un)      Percentual: -      Preço Estimado Calculado: R\$ 359,32      Média dos Preços Obtidos: R\$ 359,32

Quantidade	Descrição	Observação
15 Unidades	ESPREMEDOR FRUTA – MATERIAL JARRA: ALUMÍNIO POLIDO, COR: ALUMÍNIO, POTÊNCIA: 1/4 HP, VOLTAGEM: 127/220 V, APLICAÇÃO: INDUSTRIAL, CARACTERÍSTICAS ADICIONAIS: REFRIGERAÇÃO POR VENTONHAS – CATMAT 323227	

Preço (Compras Governamentais) 1: Média Saneada das Propostas Finais (TCU)

R\$ 352,91

*Inc. I Art. 5º da IN 65 de 07 de Julho de 2021*

<b>Órgão:</b> PREFEITURA MUNICIPAL DE ASSIS - SÃO PAULO	<b>Data:</b> 15/05/2023 09:00
<b>Objeto:</b> Registro de preços para aquisição de eletrodomésticos.	<b>Modalidade:</b> Pregão Eletrônico
<b>Descrição:</b> Esprededor fruta - Esprededor Fruta Material Jarra: Alumínio Polido , Cor: Alumínio , Potência: 1/4 HP, Voltagem: 127/220 V, Aplicação: Industrial , Características Adicionais: Refrigeração Por Ventoinhas	<b>SRP:</b> SIM
<b>CatMat:</b> 323227 - ESPREMEDOR FRUTA	<b>Identificação:</b> N°Pregão:412023 / UASG:926486
	<b>Lote/Item:</b> /16
	<b>Ata:</b> Link Ata
	<b>Fonte:</b> www.comprasgovernamentais.gov.br
	<b>Quantidade:</b> 30
	<b>Unidade:</b> Unidade
	<b>UF:</b> SP

CNPJ	Razão Social do Fornecedor			Valor da Proposta Final	
44.259.236/0001-12	DAVANTI MAQUINAS, MOVEIS E EQUIPAMENTOS INDUSTRIAIS LTDA			R\$ 270,64	
<b>*VENÇEDOR*</b>					
Marca: VITALEX Fabricante: VITALEX Modelo: ESPII Descrição: ESPREMEDOR/EXTRATOR DE FRUTAS CÍTRICAS, industrial, fabricado em aço inox. Altura: 390mm, Largura: 360mm, Diâmetro: 205mm. Constituição: Gabinete, câmara de sucos e tampa fabricados em aço inox. Copo e peneira em aço inox. Motor: 1/4 HP. Potência: 300 W Rotação: 1740 Rpm. Frequência: 50/60 Hz. Tensão: 220v Dimensionamento e robustez da fiação, plugue e conectores elétricos compatíveis com a corrente de operação. Cordão de alimentação (rabicho) certificado pelo INMETRO, com indicação da voltagem. As matérias primas utilizadas na fabricação do produto devem atender às normas técnicas específicas para cada material. Câmara de sucos, tampa e gabinete em aço inox AISI 304. Aro de câmara de líquido, copo e peneira em aço inox AISI 304. Jogo de carambola (castanhas) em poliestireno. O equipamento e seus componentes devem ser isentos de rebarbas, arestas cortantes ou elementos perfurantes. Voltagem: 220 v.					
Estado:	Cidade:	Endereço:	Telefone:	Email:	
SP	Hortolândia	R IMPERATRIZ TEREZA CRISTINA, 866	(19) 3044-9134	contato@davanti.net.br	



CNPJ Razão Social do Fornecedor Valor da Proposta Final

33.497.491/0001-87 OYSTER COSMETICOS LTDA

R\$ 272,00

Marca: Metvisa

Fabricante: IMG - Industria de Maquinas para Gastronomia Ltda

Modelo: ESL220CC5/2023

Descrição: Extrator de sucos de alta qualidade e potência. Capacidade produtiva 45 litros por hora. Rotação do motor 1.700 RPM. Peso 2,5 KG. Medidas do equipamento: largura 355 MM x altura 385 MM x profundidade 189 MM. Motor elétrico 300 W, 220 V. Consumo energia 0,30 KW/HORA. Acompanha copo de 1 litro com alça e peneira todos em plástico polipropileno (PP). Gabinete em aço inoxidável. Tampa e cúpula em plástico polipropileno (PP). Castanhas extratoras em dois tamanhos, para laranja e limão, em material plástico poliestireno (PSAI). Maior vida útil com materiais que resistem ao ácido cítrico e a corrosão. Peças desmontáveis para limpeza. Cúpula que evita respingos.

Endereço:

29.322.621/0001-73 COMERCIO ATACADISTA ILHA BELA DISTRIBUIDORA LTDA

R\$ 297,28

Marca: AGRATTO

Fabricante: AGRATTO

Modelo: EXTRATOR DE SUCO 300W BIVOLT

Descrição: ESPREMEDOR FRUTA, MATERIAL JARRA ALUMÍNIO POLIDO, CÔR ALUMÍNIO, POTÊNCIA 1/4 HP, VOLTAGEM 127/220 V, APLICAÇÃO INDUSTRIAL, CARACTERÍSTICAS ADICIONAIS REFRIGERAÇÃO POR VENTILHAS

Estado:	Cidade:	Endereço:	Nome de Contato:	Telefone:	Email:
SC	Florianópolis	AVENIDA ANTONIO BORGES DOS SANTOS, 352	silvia	(48) 3204-4222	ihabeladistribuidora@gmail.com

28.706.488/0001-96 INOVA TECH INFORMATICA EIRELI

R\$ 327,28

Marca: JL COLOMBO

Fabricante: JL COLOMBO

Modelo: GRANDE

Descrição: ESPREMEDOR/EXTRATOR DE FRUTAS CÍTRICAS, industrial, fabricado em aço inox. Altura: 390mm, Largura: 360mm, Diâmetro: 205mm. Constituição: Gabinete, câmara de sucos e tampa fabricados em aço inox. Copo e peneira em aço inox. Motor: 1/4 HP. Potência: 300 W Rotação: 1740 Rpm. Frequência: 50/60 Hz. Tensão: 220v Dimensionamento e robustez da fiação, plugue e conectores elétricos compatíveis com a corrente de operação. Cordão de alimentação (rabicho) certificado pelo INMETRO, com indicação da voltagem. As matérias primas utilizadas na fabricação do produto devem atender às normas técnicas específicas para cada material. Câmara de sucos, tampa e gabinete em aço inox AISI 304. Aro de câmara de líquido, copo e peneira em aço inox AISI 304. Jogo de carambola (castanhas) em poliestireno. O equipamento e seus componentes devem ser isentos de rebarbas, arestas cortantes ou elementos perfurantes. Voltagem: 220 v.

Estado:	Cidade:	Endereço:	Telefone:	Email:
SC	Taió	AV JUSCELINO K DE OLIVEIRA, 117	(47) 8466-1878/ (47) 9155-2694	doc@infoinovatech.com.br

47.607.630/0001-92 MONDUST COMERCIO DE PRODUTOS E EQUIPAMENTOS LTDA

R\$ 473,93

Marca: VITALEX

Fabricante: VITALEX

Modelo: ESS-I

Descrição: ESPREMEDOR/EXTRATOR DE FRUTAS CÍTRICAS, industrial, fabricado em aço inox. Altura: 390mm, Largura: 360mm, Diâmetro: 205mm. Constituição: Gabinete, câmara de sucos e tampa fabricados em aço inox. Copo e peneira em aço inox. Motor: 1/4 HP. Potência: 300 W Rotação: 1740 Rpm. Frequência: 50/60 Hz. Tensão: 220v Dimensionamento e robustez da fiação, plugue e conectores elétricos compatíveis com a corrente de operação. Cordão de alimentação (rabicho) certificado pelo INMETRO, com indicação da voltagem. As matérias primas utilizadas na fabricação do produto devem atender às normas técnicas específicas para cada material. Câmara de sucos, tampa e gabinete em aço inox AISI 304. Aro de câmara de líquido, copo e peneira em aço inox AISI 304. Jogo de carambola (castanhas) em poliestireno. O equipamento e seus componentes devem ser isentos de rebarbas, arestas cortantes ou elementos perfurantes. Voltagem: 220 v.\*

Estado:	Cidade:	Endereço:	Telefone:	Email:
RS	Canoas	RUA LAGUNENSES, 101	(47) 9287-8405 / (0000) 0000-0000	fabiomondardo85@gmail.com

45.769.285/0001-68 REDNOV FERRAMENTAS LTDA.

R\$ 476,32

Marca: JL COLOMBO

Fabricante: JL COLOMBO

Modelo: JL COLOMBO

Descrição: ESPREMEDOR/EXTRATOR DE FRUTAS CÍTRICAS, industrial, fabricado em aço inox. Altura: 390mm, Largura: 360mm, Diâmetro: 205mm. Constituição: Gabinete, câmara de sucos e tampa fabricados em aço inox. Copo e peneira em aço inox. Motor: 1/4 HP. Potência: 300 W Rotação: 1740 Rpm. Frequência: 50/60 Hz. Tensão: 220v Dimensionamento e robustez da fiação, plugue e conectores elétricos compatíveis com a corrente de operação. Cordão de alimentação (rabicho) certificado pelo INMETRO, com indicação da voltagem. As matérias primas utilizadas na fabricação do produto devem atender às normas técnicas específicas para cada material. Câmara de sucos, tampa e gabinete em aço inox AISI 304. Aro de câmara de líquido, copo e peneira em aço inox AISI 304. Jogo de carambola (castanhas) em poliestireno. O equipamento e seus componentes devem ser isentos de rebarbas, arestas cortantes ou elementos perfurantes. Voltagem: 220 v.

Estado:	Cidade:	Endereço:	Telefone:	Email:
SC	Blumenau	R BERTA METTE, 149	(47) 9268-7675	rednov@rednov.com.br



Relatório gerado no dia 05/06/2023 12:50:00 (IP: 206.42.50.25)

Código Validação: DLImfL2O8Pwh5qQPSfZkNAJ9LQFckDAes4RvR9azWUqHU8nPtM6WA%3d%3d

http://www.bancodeprecos.com.br/CertificadoAutenticidade?token=DLImfL2O8Pwh5qQPSfZkNAJ9LQFckDAes4RvR9azWUqHU8nPtM6WA%253d%253d



CNPJ	Razão Social do Fornecedor	Valor da Proposta Final		
47.170.510/0001-70	NOVA MESA COMERCIO DE UTILIDADES E ALIMENTOS LTDA	R\$ 755,20		
Marca: VITALEX Fabricante: VITALEX Modelo: VITALEX Descrição: ESPREMEDOR/EXTRATOR DE FRUTAS CÍTRICAS, industrial, fabricado em aço inox. Altura: 390mm, Largura: 360mm, Diâmetro: 205mm. Constituição: Gabinete, câmara de sucos e tampa fabricados em aço inox. Copo e peneira em aço inox. Motor: 1/4 HP, Potência: 300 W Rotação: 1740 Rpm. Frequência: 50/60 Hz. Tensão: 220v Dimensionamento e robustez da fiação, plugue e conectores elétricos compatíveis com a corrente de operação. Cordão de alimentação (rabicho) certificado pelo INMETRO, com indicação da voltagem. As matérias primas utilizadas na fabricação do produto devem atender às normas técnicas específicas para cada material. Câmara de sucos, tampa e gabinete em aço inox AISI 304. Aro de câmara de líquido, copo e peneira em aço inox AISI 304. Jogo de carambola (castanhas) em poliestireno. O equipamento e seus componentes devem ser isentos de rebarbas, arestas cortantes ou elementos perfurantes. Voltagem: 220 v.				
Estado:	Cidade:	Endereço:	Telefone:	Email:
CE	Fortaleza	R ISAC AMARAL, 221	(85) 9899-0109/ (0000) 0000-0000	novamesadistribuidora@gmail.com

11.360.157/0001-44	INOXCOOK COMERCIAL EIRELI	R\$ 759,00		
Marca: SKYMPSEN Fabricante: SKYMPSEN Modelo: EXB-N Descrição: ESPREMEDOR/EXTRATOR DE FRUTAS CÍTRICAS, industrial, fabricado em aço inox. Altura: 390mm, Largura: 360mm, Diâmetro: 205mm. Constituição: Gabinete, câmara de sucos e tampa fabricados em aço inox. Copo e peneira em aço inox. Motor: 1/4 HP, Potência: 300 W Rotação: 1740 Rpm. Frequência: 50/60 Hz. Tensão: 220v Dimensionamento e robustez da fiação, plugue e conectores elétricos compatíveis com a corrente de operação. Cordão de alimentação (rabicho) certificado pelo INMETRO, com indicação da voltagem. As matérias primas utilizadas na fabricação do produto devem atender às normas técnicas específicas para cada material. Câmara de sucos, tampa e gabinete em aço inox AISI 304. Aro de câmara de líquido, copo e peneira em aço inox AISI 304. Jogo de carambola (castanhas) em poliestireno. O equipamento e seus componentes devem ser isentos de rebarbas, arestas cortantes ou elementos perfurantes. Voltagem: 220 v.				
Estado:	Cidade:	Endereço:	Telefone:	Email:
SP	São Paulo	R CORONEL LUIS GONZAGA DE AZEVEDO, 22	(11) 2202-3722	esca@esca.srv.br

Preço (Compras Governamentais) 2: Média Saneada das Propostas Finais (TCU) R\$ 299,00

Inc. I Art. 5º da IN 65 de 07 de Julho de 2021

Órgão: MINISTÉRIO DA DEFESA Comando do Exército Comando Militar do Leste 4ª Região Militar/4ª Divisão de Exército 4º Depósito de Suprimento	Data: 11/11/2022 09:00 Modalidade: Pregão Eletrônico SRP: SIM Identificação: NºPregão:102022 / UASG:160120 Lote/Item: /23 Ata: <a href="#">Link Ata</a> Fonte: <a href="http://www.comprasgovernamentais.gov.br">www.comprasgovernamentais.gov.br</a> Quantidade: 27 Unidade: Unidade UF: MG
Objeto: Aquisição de Material Permanente (PASA) para o 4º Depósito de Suprimento e OM participantes..	
Descrição: Esprededor fruta - Esprededor Fruta Material Jarra: Alumínio Polido , Aplicação: Industrial , Cor: Alumínio , Características Adicionais: Refrigeração Por Ventoinhas , Potência: 1/4 HP, Voltagem: 127/220	
CatMat: 323227 - ESPREMEDOR FRUTA	

CNPJ	Razão Social do Fornecedor	Valor da Proposta Final		
44.259.236/0001-12	DAVANTI MAQUINAS, MOVEIS E EQUIPAMENTOS INDUSTRIAIS LTDA	R\$ 299,00		
*VENÇEDOR*				
Marca: JL COLOMBO Fabricante: JL COLOMBO Modelo: POWER Descrição: Esprededor fruta / extrator de suco industrial -aparelho industrial para extração suco. -capacidade:120 l/h. -uso: extração de suco de laranja e limão. -características adicionais: alumínio polido e copo coletor de peneira -tensão:110/220 v				
Estado:	Cidade:	Endereço:	Telefone:	Email:
SP	Hortolândia	R IMPERATRIZ TEREZA CRISTINA, 866	(19) 3044-9134	contato@davanti.net.br

Preço (Compras Governamentais) 3: Média Saneada das Propostas Finais (TCU) R\$ 288,92

Inc. I Art. 5º da IN 65 de 07 de Julho de 2021



Relatório gerado no dia 05/06/2023 12:50:00 (IP: 206.42.50.25)  
Código Validação: DLImfL2O8Pwh5qQPSfZKNAJ9LQFckDAes4RvR9azWWUqHU8nPtm6WA%3d%3d  
<http://www.bancodeprecos.com.br/CertificadoAutenticidade?token=DLImfL2O8Pwh5qQPSfZKNAJ9LQFckDAes4RvR9azWWUqHU8nPtm6WA%253d%253d>



Órgão: PREFEITURA MUNICIPAL DE MANDIRITUBA

Objeto: Registro de preços para futura e eventual aquisição de utensílios domésticos em atendimento as secretarias municipais.

Descrição: Esprededor fruta - Esprededor Fruta Material Jarra: Alumínio Polido, Cor: Alumínio, Potência: 1/4 HP, Voltagem: 127/220 V, Aplicação: Industrial, Características Adicionais: Refrigeração Por Ventoinhas

CatMat: 323227 - ESPREMEDOR FRUTA

Data: 03/10/2022 09:00

Modalidade: Pregão Eletrônico

SRP: SIM

Identificação: NºPregão:952022 / UASG:455978

Lote/Item: /43

Ata: [Link Ata](#)

Fonte: [www.comprasgovernamentais.gov.br](http://www.comprasgovernamentais.gov.br)

Quantidade: 12

Unidade: Unidade

UF: PR

CNPJ Razão Social do Fornecedor Valor da Proposta Final

46.494.814/0001-20 SIRLEI BUERA DE OLIVEIRA 08781459904 R\$ 288,92

\*VENCEDOR\*

Marca: KD ELETRO

Fabricante: KD ELETRO

Modelo: KD ELETRO

Descrição: Esprededor Fruta Material Jarra: Alumínio Polido, Cor: Alumínio, Potência: 1/4 HP, Voltagem: 127/220 V, Aplicação: Industrial, Características Adicionais: Refrigeração Por Ventoinhas

Estado: Cidade: Endereço: Telefone: Email:  
PR Marechal Cândido Rondon 10AV AV. RIO GRANDE DO SUL, 1621 (45) 9932-1164 110413sirley@gmail.com

Preço (Compras Governamentais) 4: Média Saneada das Propostas Finais (TCU)

R\$ 477,97

Inc. I Art. 5º da IN 65 de 07 de Julho de 2021

Órgão: PREFEITURA MUNICIPAL DE LONDRINA

Objeto: Aquisição imediata de equipamentos industriais..

Descrição: Esprededor fruta - Material Jarra: Alumínio Polido, Cor: Alumínio, Potência: 1/4 HP, Voltagem: 127/220 V, Aplicação: Industrial, Características Adicionais: Refrigeração Por Ventoinhas,

CatMat: 323227 - ESPREMEDOR FRUTA

Data: 20/09/2022 13:00

Modalidade: Pregão Eletrônico

SRP: NÃO

Identificação: NºPregão:2542022 / UASG:987667

Lote/Item: /3

Ata: [Link Ata](#)

Adjudicação: 04/11/2022 14:00

Homologação: 10/11/2022 13:01

Fonte: [www.comprasgovernamentais.gov.br](http://www.comprasgovernamentais.gov.br)

Quantidade: 140

Unidade: Unidade

UF: PR

CNPJ Razão Social do Fornecedor Valor da Proposta Final

45.868.272/0001-53 DCG COMERCIAL LTDA R\$ 285,71

\*VENCEDOR\*

Marca: METAL FERREIRA

Fabricante: METAL FERREIRA

Modelo: CÓD. 2460

Descrição: ESPREMEDOR DE FRUTAS SEMI - INDUSTRIAL. Bica e tampa em alumínio Design industrial. Potência: 1/3 HP, velocidade 1.750 RPM. Voltagem: Bivolt. Dimensões aproximadas 7,5x34,8x7,5 cm (AxLxP). Peso aproximado: 4,4 Kg

Endereço:

21.189.579/0001-52 BOING COMERCIO ATACADISTA DE MATERIAIS LTDA R\$ 310,00

Marca: AGRATTO

Fabricante: AGRATTO

Modelo: AG-3481

Descrição: ESPREMEDOR DE FRUTAS SEMI - INDUSTRIAL Bica e tampa Design industrial. Potência: 1/3 HP, velocidade 1.750 RPM. Voltagem: Bi volt. Dimensões aproximadas 7,5x34, 8x7, 5 cm (AxLxP). Peso aproximado: 4,4 Kg

Estado: Cidade: Endereço: Nome de Contato: Telefone: Email:  
SC Blumenau RUA CONRADO KOHLS, 90 Daniel (47) 3288-5800 licitacoes@boingcomercio.com.br



CNPJ	Razão Social do Fornecedor	Valor da Proposta Final
11.377.867/0001-87	SGP IND. E COM. COLCHOARIA EIRELI	R\$ 400,00
Marca: SPOLU Fabricante: SPOLU Modelo: SPL-007 Descrição: ESPREMEDOR DE FRUTAS SEMI - INDUSTRIAL Bica e tampa em alumínio Design industrial. Potência: 1/3 HP, velocidade 1.750 RPM. Voltagem: Bi volt. Dimensões aproximadas 7,5x34, 8x7, 5 cm (AxLxP). Peso aproximado: 4,4 Kg		
Estado: PR	Cidade: Arapongas	Endereço: AV MARACANA, 4600
Nome de Contato: SIOLMAR	Telefone: (43) 3055-3589	Email: licitacao@colchoesrg.com.br
13.745.092/0001-80	COMERCIAL DIFERMAQ LTDA	R\$ 425,71
Marca: vitalex Fabricante: vitalex Modelo: vitalex Descrição: ESPREMEDOR DE FRUTAS SEMI - INDUSTRIAL Bica e tampa em alumínio Design industrial. Potência: 1/3 HP, velocidade 1.750 RPM. Voltagem: Bi volt. Dimensões aproximadas 7,5x34, 8x7, 5 cm (AxLxP). Peso aproximado: 4,4 Kg		
Estado: RS	Cidade: Erechim	Endereço: R ERNESTO GALLI, 491
Telefone: (54) 9132-7991 / (54) 8421-2204	Email: difermaq01@hotmail.com	
74.659.186/0001-21	COMERCIAL MABRUK EIRELI	R\$ 441,98
Marca: jl colombo Fabricante: jl colombo Modelo: 704 Descrição: ESPREMEDOR DE FRUTAS SEMI - INDUSTRIAL Bica e tampa em alumínio Design industrial. Potência: 1/3 HP, velocidade 1.750 RPM. Voltagem: Bi volt. Dimensões aproximadas 7,5x34, 8x7, 5 cm (AxLxP). Peso aproximado: 4,4 Kg		
Estado: SP	Cidade: São Paulo	Endereço: R DOUTOR ELISIO DE CASTRO, 429
Telefone: (11) 2064-9377	Email: mabrukcomercial@uol.com.br	
44.265.382/0001-50	COMERCIAL FIDUCIA LTDA UNIPESSOAL	R\$ 478,51
Marca: JL Colombo Fabricante: JL Colombo Modelo: 704 Descrição: ESPREMEDOR DE FRUTAS SEMI - INDUSTRIAL Bica e tampa em alumínio Design industrial. Potência: 1/3 HP, velocidade 1.750 RPM. Voltagem: Bi volt. Dimensões aproximadas 7,5x34, 8x7, 5 cm (AxLxP). Peso aproximado: 4,4 Kg MARCA: JL COLOMBO - MODELO: 704		
Estado: PR	Cidade: Curitiba	Endereço: RUA PEDRO BRUTKOWSKI, 60
Telefone: (41) 3224-0909 / (41) 9676-2994 / (41) 3224-0909	Email: comfiducia@gmail.com	
09.630.087/0001-55	OLITHIER COMERCIO DE MATERIAIS E MERCADORIAS EIRELI	R\$ 485,69
Marca: VITALEX Fabricante: VITALEX Modelo: EXTRATOR DE SUCO SUPER INOX 1/3 HP/CV Descrição: ESPREMEDOR DE FRUTAS SEMI - INDUSTRIAL Bica e tampa em alumínio Design industrial. Potência: 1/3 HP, velocidade 1.750 RPM. Voltagem: Bi volt. Dimensões aproximadas 7,5x34, 8x7, 5 cm (AxLxP). Peso aproximado: 4,4 Kg.		
Estado: RS	Cidade: Frederico Westphalen	Endereço: R NOSSA SENHORA APARECIDA, 189
Nome de Contato: Abel	Telefone: (55) 3744-1864	Email: olithier@gmail.com
73.347.080/0001-20	BENITES & MARUCHI LTDA	R\$ 485,69
Marca: BERMAR Fabricante: BERMAR Modelo: BM 05 NR BIVOLT Descrição: Polido, Cor: Alumínio, Potência: 1/4 HP, Voltagem: 127/220 V, Aplicação: Industrial, Características Adicionais: Refrigeração Por Ventoinhas, ESPREMEDOR DE FRUTAS.		
Estado: PR	Cidade: Maringá	Endereço: R TABAETE, 741
47.170.510/0001-70	NOVA MESA COMERCIO DE UTILIDADES E ALIMENTOS LTDA	R\$ 503,00
Marca: METAL FERREIRA Fabricante: METAL FERREIRA Modelo: MFEI-G Descrição: ESPREMEDOR DE FRUTAS SEMI - INDUSTRIAL 140,00 UN 503,00 70.420,00 ESPREMEDOR DE FRUTAS SEMI - INDUSTRIAL Bica e tampa em alumínio Design industrial. Potência: 1/3 HP, velocidade 1.750 RPM. Voltagem: Bi volt. Dimensões aproximadas 7,5x34, 8x7, 5 cm (AxLxP). Peso aproximado: 4,4 Kg		
Estado: CE	Cidade: Fortaleza	Endereço: R ISAC AMARAL, 221
Telefone: (85) 9899-0109 / (0000) 0000-0000	Email: novamesadistribuidora@gmail.com	





CNPJ	Razão Social do Fornecedor	Valor da Proposta Final			
33.869.616/0001-71	MASTER ELETRODOMESTICO EIRELI Marca: metal ferreira Fabricante: METAL FERREIRA Modelo: EXTRATOR DE SUCO INOX Descrição: ESPREMEDOR DE FRUTAS SEMI - INDUSTRIAL Bica e tampa em alumínio Design industrial. Potência: 1/3 HP, velocidade 1.750 RPM. Voltagem: Bi volt. Dimensões aproximadas 7,5x34, 8x7, 5 cm (AxLxP). Peso aproximado: 4,4 Kg	R\$ 503,00			
Estado:	Cidade:	Endereço:	Telefone:	Email:	
ES	Vitória	AV ADALBERTO SIMAO NADER, 1631	(27) 4004-2218	mastereletrolica@gmail.com	
08.533.577/0001-70	JEAN C. V. FERREIRA & CIA LTDA Marca: SPOLU Fabricante: SPOLU Modelo: SPL007 Descrição: ESPREMEDOR DE FRUTAS SEMI - INDUSTRIAL Bica e tampa em alumínio Design industrial. Potência: 1/3 HP, velocidade 1.750 RPM. Voltagem: Bi volt. Dimensões aproximadas 7,5x34, 8x7, 5 cm (AxLxP). Peso aproximado: 4,4 Kg	R\$ 503,00			
Estado:	Cidade:	Endereço:	Telefone:	Email:	
SC	Joinville	R CARLOS EMILIO ALEXANDRE SCHWARTZ, 75	(47) 3307-4144	eletrojklitacoes@gmail.com	
10.942.831/0001-36	COMERCIAL VANGUARDEIRA EIRELI Marca: jl colombo Fabricante: jl colombo Modelo: 703 Descrição: ESPREMEDOR DE FRUTAS SEMI - INDUSTRIAL ESPREMEDOR DE FRUTAS SEMI - INDUSTRIAL Bica e tampa em alumínio Design industrial. Potência: 1/3 HP, velocidade 1.750 RPM. Voltagem: Bi volt. Dimensões aproximadas 7,5x34, 8x7, 5 cm (AxLxP). Peso aproximado: 4,4 Kg	R\$ 503,00			
Estado:	Cidade:	Endereço:	Nome de Contato:	Telefone:	Email:
SC	Blumenau	R FRITZ SPERNAU, 1000	Edson	(47) 32321-2214	vanguardeira@vanguardeira.com.br
24.419.569/0001-54	DANFESSI MOVEIS CORPORATIVOS E ESCOLARES LTDA Marca: JL COLOMBO Fabricante: JL COLOMBO Modelo: POWER Descrição: ESPREMEDOR DE FRUTAS SEMI - INDUSTRIAL ESPREMEDOR DE FRUTAS SEMI - INDUSTRIAL Bica e tampa em alumínio Design industrial. Potência: 1/3 HP, velocidade 1.750 RPM. Voltagem: Bi volt. Dimensões aproximadas 7,5x34, 8x7, 5 cm (AxLxP). Peso aproximado: 4,4 Kg	R\$ 503,00			
Estado:	Cidade:	Endereço:	Nome de Contato:	Telefone:	Email:
SP	Hortolândia	R IMPERATRIZ TEREZA CRISTINA, 866	GIOVANA	(19) 2221-5299	contato@danfessi.com.br
28.010.869/0001-36	LICITAMAI COMERCIO E SERVICOS LTDA Marca: METAL FERREIRA Fabricante: METAL FERREIRA Modelo: INOX Descrição: 0001 52.12.21770 ESPREMEDOR DE FRUTAS SEMI - INDUSTRIAL ESPREMEDOR DE FRUTAS SEMI - INDUSTRIAL Bica e tampa em alumínio Design industrial. Potência: 1/3 HP, velocidade 1.750 RPM. Voltagem: Bi volt. Dimensões aproximadas 7,5x34, 8x7, 5 cm (AxLxP). Peso aproximado: 4,4 Kg	R\$ 503,00			
Estado:	Cidade:	Endereço:	Nome de Contato:	Telefone:	Email:
PR	Maringá	AVENIDA AMERICO BELAY, 882	JULIA	(44) 3227-1270	licitamaismaringa@hotmail.com
22.858.929/0001-99	A&R COMERCIAL PRODUTOS E EQUIPAMENTOS EIRELI Marca: METALURGICA FERREIRA Fabricante: METALURGICA FERREIRA Modelo: MFEA-M 2264 Descrição: Extrator de Sucos Inóx Tenção bivolt 127/220V Potência 500w Motor 1/2 HP Frequência 50 / 60Hz Rotação 3580 rpm Corpo: Inox Caçamba: Alumínio Tampa: Alumínio Copo: Polipropileno branco - 750 ml Carambola: Plástico rígido Laranja e limão Peneira: Polipropileno branco Altura 33cm Largura 20cm Comprimento 20cm Peso 4,400	R\$ 600,00			
Estado:	Cidade:	Endereço:	Telefone:	Email:	
DF	Brasília	ST CLN 411 BLOCO C, 44	(61) 3013-4957	contato@arcomercialdf.com.br	
Preço (Compras Governamentais) 5: Média Saneada das Propostas Finais (TCU)		R\$ 389,24			
Inc. I Art. 5º da IN 65 de 07 de Julho de 2021					



Órgão: PREFEITURA MUNICIPAL DE ANGRA DOS REIS

Objeto: Registro de Preços para eventual Contratação de empresa para aquisição de ELETRODOMÉSTICOS e ACESSÓRIOS, para atender as necessidades da Prefeitura Municipal no município de Angra dos Reis. Conforme condições e especificações contidas no Termo de Referência..

Descrição: Esprededor fruta - Esprededor Fruta Material Jarra: Alumínio Polido , Aplicação: Industrial , Cor: Alumínio , Características Adicionais: Refrigeração Por Ventoinhas , Potência: 1/4 HP, Voltagem: 127/220

CatMat: 323227 - ESPREMEDOR FRUTA

Data: 30/06/2022 10:00

Modalidade: Pregão Eletrônico

SRP: SIM

Identificação: NºPregão:582022 / UASG:985801

Lote/Item: /38

Ata: Link Ata

Adjudicação: 07/07/2022 09:48

Fonte: www.comprasgovernamentais.gov.br

Quantidade: 5

Unidade: Unidade

UF: RJ



CNPJ	Razão Social do Fornecedor	Valor da Proposta Final
34.739.083/0001-57 *VENCEDOR*	CECILIA P V DOS SANTOS	R\$ 270,27
Marca: FACILITY Fabricante: FACILITY Modelo: ESPREMEDOR Descrição: ESPREMEDOR FRUTA, MATERIAL JARRA ALUMÍNIO POLIDO, COR ALUMÍNIO, POTÊNCIA 1/4 HP, VOLTAGEM 127/220 V, APLICAÇÃO INDUSTRIAL, CARACTERÍSTICAS ADICIONAIS REFRIGERAÇÃO POR VENTONHAS		
Estado: RJ	Cidade: Angra dos Reis	Endereço: MORRO DO SANTO ANTONIO I, 402
	Nome de Contato: Cecília	Telefone: (24) 3365-3660
	Email: eletromatceec@gmail.com	
46.814.710/0001-56	LIDIANE DE SOUZA SAIOL PONTES 09944529770	R\$ 280,00
Marca: Facility Fabricante: Facility Modelo: 3L Inox Descrição: exprededor extrator grande sucos laranja 500w copo 3 litros		
Estado: RJ	Cidade: Macaé	Endereço: R DJANIR MENDES DOS SANTOS, 47
	Nome de Contato: Lidiane	Telefone: (22) 99732-3139
	Email: safiraassessoria.licitacao@gmail.com	
23.303.444/0001-00	BENEDES SOARES BATISTA	R\$ 292,28
Marca: KDELETRO Fabricante: KDELETRO Modelo: IND3L Descrição: Esprededor Fruta Material Jarra: Alumínio Polido , Aplicação: Industrial , Cor: Alumínio , Características Adicionais: Refrigeração Por Ventoinhas , Potência: 1/4 HP, Voltagem: 127/220		
Estado: RJ	Cidade: Paty do Alferes	Endereço: 10AV AV ROBERTO SILVEIRA, 1500
	Nome de Contato: MARCOS	Telefone: (24) 2080-4330
	Email: ronovsolucoesinteligentes@gmail.com	
35.772.189/0001-15	ELETROBOM ELETRODOMESTICO LTDA	R\$ 298,00
Marca: KD ELETRO Fabricante: KD ELETRO Modelo: 2022 Descrição: *Esprededor Extrator Grande Sucos Laranja 500w Copo 3 Litros (industrial) Especificações Técnicas aproximadas: Potência 500W RPM 3500 Voltagem Bivolt Chaveado ( 127v/220v ) Acompanha 1 copo de 3 Litros em Alumínio, 1 Castanha de Laranja Grande e 1 Castanha de Limão pequena Caçamba ANTI-RESPINGOS com tampa e Bica em alumínio Corpo do motor em Inox*		
Estado: ES	Cidade: Cachoeiro de Itapemirim	Endereço: R FERNANDO DE ABREU, 65
	Telefone: (28) 3517-1407/ (24) 9836-5061	Email: eletro.bom@hotmail.com
35.097.685/0001-10	W DAS N FARIA LTDA	R\$ 390,00
Marca: VISALUX Fabricante: VISALUX Modelo: ESPREMEDOR Descrição: Esprededor Extrator Grande Sucos Laranja 500w Copo 3 Litros (industrial) Especificações Técnicas aproximadas: Potência 500W RPM 3500 Voltagem Bivolt Chaveado ( 127v/220v ) Acompanha 1 copo de 3 Litros em Alumínio, 1 Castanha de Laranja Grande e 1 Castanha de Limão pequena Caçamba ANTI-RESPINGOS com tampa e Bica em alumínio Corpo do motor em Inox		
Estado: RJ	Cidade: Angra dos Reis	Endereço: R JOSE CANDIDO DE OLIVEIRA, 318
	Nome de Contato: William	Telefone: (24) 99850-5997
	Email: admwlsolucoes@gmail.com	





CNPJ	Razão Social do Fornecedor	Valor da Proposta Final
------	----------------------------	-------------------------

37.008.517/0001-37	MERAKI COMERCIO E SERVICOS LTDA	R\$ 400,00
--------------------	---------------------------------	------------

Marca: Facility  
 Fabricante: Facility  
 Modelo: Facility  
 Descrição: Esprededor Fruta Material Jarra: Alumínio Polido , Aplicação: Industrial , Cor: Alumínio , Características Adicionais: Refrigeração Por Ventoinhas , Potência: 1/4 HP, Voltagem: 127/220Facility

Estado:	Cidade:	Endereço:	Nome de Contato:	Telefone:	Email:
RJ	Rio de Janeiro	R IPERO, 00236	Barbara	(21) 99165-3830	meraki.licita@gmail.com

33.011.391/0001-07	RK2 COMERCIO E SERVICOS EIRELI	R\$ 420,00
--------------------	--------------------------------	------------

Marca: FACILITY  
 Fabricante: FACILITY  
 Modelo: FACILITY 1  
 Descrição: Esprededor Extrator Grande Sucos Laranja 500w Copo 3 Litros (industrial) Especificações Técnicas aproximadas: Potência 500W RPM 3500 Voltagem Bivolt Chaveado (127v/220v) Acompanha 1 copo de 3 Litros em Alumínio, 1 Castanha de Laranja Grande e 1 Castanha de Limão pequena Caçamba ANTI-RESPINGOS com tampa e Bica em alumínio Corpo do motor em Inox

Estado:	Cidade:	Endereço:	Nome de Contato:	Telefone:	Email:
RJ	Angra dos Reis	AV SAO JOSE, S/N	Viviane	(24) 3358-5039	contato@gprk.com.br

27.130.370/0001-08	J C DE ANGRA COMERCIO E SERVICOS LTDA.	R\$ 459,99
--------------------	--	------------

Marca: VISALUX  
 Fabricante: VISALUX  
 Modelo: VISALUX  
 Descrição: ESPREMEDOR EXTRATOR GRANDE DE SUCO

Estado:	Cidade:	Endereço:	Telefone:	Email:
RJ	Angra dos Reis	RUA TOM JOBIM, 68	(24) 3364-4331 / (24) 9967-4632	jccomercioservicosangra@gmail.com

39.421.287/0001-69	ULTRA MAX COMERCIAL EIRELI	R\$ 464,40
--------------------	----------------------------	------------

Marca: kd eletro  
 Fabricante: kd eletro  
 Modelo: kd eletro  
 Descrição: Esprededor Fruta Material Jarra: Alumínio Polido , Aplicação: Industrial , Cor: Alumínio , Características Adicionais: Refrigeração Por Ventoinhas , Potência: 1/4 HP, Voltagem: 127/220

Estado:	Cidade:	Endereço:	Nome de Contato:	Telefone:	Email:
RJ	Quatis	AVENIDA ROBERTO SILVEIRA, 1944	Jaidson	(24) 3353-5394	ultramaxcomercial@gmail.com

10.614.788/0001-80	SJ COMERCIO DE UTILIDADES - EIRELI	R\$ 599,78
--------------------	------------------------------------	------------

Marca: Fergold  
 Fabricante: Fergold  
 Modelo: 500W, 3 litros  
 Descrição: Esprededor extrator grande sucos laranja 500w copo 3 litros (industrial) Especificações técnicas aproximadas: Potência 500W RPM 3500 Voltagem Bivolt chaveado (127v/220v) Acompanha 1 copo de 3 litros em alumínio, 1 castanha de laranja grande e 1 castanha de limão pequena caçamba ANTI-RESPINGOS com tampa e bica em aluminio corpo do motor em inox

Estado:	Cidade:	Endereço:	Nome de Contato:	Telefone:	Email:
MG	Ouro Preto	PC CESARIO ALVIM, 110	Solange	(31) 3552-3510	sjcomercial@hotmail.com

26.252.913/0001-99	ABADE FRANCO MATERIAIS E SERVICOS EIRELI	R\$ 599,80
--------------------	--	------------

Marca: VISALUX/SIMILAR  
 Fabricante: VISALUX/SIMILAR  
 Modelo: VISALUX/SIMILAR  
 Descrição: ESPREMEDOR EXTRATOR GRANDE SUCOS LARANJA 500W COPO 3 LITROS (INDUSTRIAL) ESPECIFICAÇÕES TÉCNICAS APROXIMADAS : POTENCIA 500W , RPM 3500 , VOLTAGEM BIVOLT CHAVEADO (127V/220V), ACOMPANHA 1 COPO DE 3 LITROS EM ALUMINIO , 1 CASTANHA DE LARANJA GRANDE E 1 CASTANHA DE LIMÃO PEQUENO , CAÇAMBA ANTI-RESOINGOS COM TAMPA E BICA EM ALUMINIO, CORPO DO MOTOR EM INOX

Estado:	Cidade:	Endereço:	Telefone:	Email:
RJ	Angra dos Reis	R VIVALDO VAZ, 250	(24) 3379-0132	comercial@abadeconstrucoes.com.br

Preço (Compras Governamentais) 6: Média Saneada das Propostas Finais (TCU)

R\$ 347,88

Inc. I Art. 5º da IN 65 de 07 de Julho de 2021



Relatório gerado no dia 05/06/2023 12:50:00 (IP: 206.42.50.25)  
 Código Validação: DLmfl208Pwh5qQPSfZkNAJ9LQFckDAes4RvR9azWWWUqHU8nPtm6WA%3d%3d  
<http://www.bancodeprecos.com.br/CertificadoAutenticidade?token=DLmfl208Pwh5qQPSfZkNAJ9LQFckDAes4RvR9azWWWUqHU8nPtm6WA%253d%253d>

Órgão: PREFEITURA MUNICIPAL DE BARCARENA PA

Objeto: Aquisição de eletrodomésticos, eletroeletrônico e mobiliário geral, visando atender as Secretarias Municipais de Barcarena, estado do Pará.

Descrição: Esprededor fruta - Esprededor Fruta Material Jarra: Alumínio Polido , Cor: Alumínio , Potência: 1/4 HP, Voltagem: 127/220 V, Aplicação: Industrial , Características Adicionais: Refrigeração Por Ventoinhas

CatMat: 323227 - ESPREMEDOR FRUTA

Data: 26/05/2022 09:00

Modalidade: Pregão Eletrônico

SRP: SIM

Identificação: N°Pregão:412022 / UASG:980425

Lote/Item: /78

Ata: Link Ata

Adjudicação: 28/06/2022 11:47

Homologação: 01/07/2022 12:31

Fonte: www.comprasgovernamentais.gov.br

Quantidade: 82

Unidade: Unidade

UF: PA



CNPJ	Razão Social do Fornecedor	Valor da Proposta Final			
43.337.798/0001-74	CHC ORGANIZACAO COMERCIO E SERVICO LTDA	R\$ 310,00			
*VENCEDOR*					
Marca: VITALEX					
Fabricante: VITALEX					
Modelo: ESPI					
Descrição: ESPREMEDOR DE FRUTAS ELÉTRICO INDUSTRIAL, COM CAPACIDADE MÍNIMA PARA ESPREMER 3 LITROS, COPO EM POLIESTILENO DE ALTA DENSIDADE E PENEIRA CORPO EM ALUMÍNIO POLIDO, PÉ ANTIADERENTE EM PVC, FLEXÍEL, CASTANHA EM POLIESTILENO DE ALTO IMPACTO, PARA ESPREMER LARANJA E LIMÃO. MEDINDO 39 CM DE ALTURA, 24 CM DE LARGURA E 19 CM DE PROFUNDIDADE. TAMPA PROTETORA EM POLIESTILENO DE ALTA DESINDADE, BICA EM ALUMÍNIO POLIDO. TENSÃO DE ALIMENTAÇÃO 110V, MOTOR COM POTENCIA MÍNIMA DE 0,25CV, PORTA FIO NA PARTE INFERIOR. GARANTIA MÍNIMA DE 01 ANO. FABRICANTE: VITALEX MARCA: VITALEX MODELO: ESPI VALIDADE DA PROPOSTA: 60 DIAS. PRAZO DE ENTREGA: 20 DIAS. GARANTIA: 12 MESES. DEMAIS CONDIÇÕES: CONFORME EDITAL E ANEXOS. DECLARAMOS QUE SOMOS ME.					
Estado:	Cidade:	Endereço:	Telefone:	Email:	
RS	Garibaldi	R SALGADO FILHO, 164	(54) 8128-6413	chcorganizacao@gmail.com	
02.525.328/0001-57	E. DO S. MACEDO DA SILVA			R\$ 350,00	
Marca: KD ELETRO					
Fabricante: KD ELETRO					
Modelo: KD ELETRO					
Descrição: ESPREMEDOR DE FRUTAS ELÉTRICO INDUSTRIAL, COM CAPACIDADE MÍNIMA PARA ESPREMER 3 LITROS, COPO EM POLIESTILENO DE ALTA DENSIDADE E PENEIRA CORPO EM ALUMÍNIO POLIDO, PÉ ANTIADERENTE EM PVC, FLEXÍEL, CASTANHA EM POLIESTILENO DE ALTO IMPACTO, PARA ESPREMER LARANJA E LIMÃO. MEDINDO 39 CM DE ALTURA, 24 CM DE LARGURA E 19 CM DE PROFUNDIDADE. TAMPA PROTETORA EM POLIESTILENO DE ALTA DESINDADE, BICA EM ALUMÍNIO POLIDO. TENSÃO DE ALIMENTAÇÃO 110V, MOTOR COM POTENCIA MÍNIMA DE 0,25CV, PORTA FIO NA PARTE INFERIOR. GARANTIA MÍNIMA DE 01 ANO.					
Estado:	Cidade:	Endereço:	Nome de Contato:	Telefone:	Email:
PA	Barcarena	RUA CONEGO SILVESTRE P. SERRA, 66	ADRIANA	(91) 3754-4026	papestvila@bol.com.br
42.262.411/0001-03	ARGOS LTDA				R\$ 354,39
Marca: METAL FERREIRA					
Fabricante: METAL FERREIRA					
Modelo: 2463					
Descrição: ESPREMEDOR DE FRUTAS ELÉTRICO INDUSTRIAL, COM CAPACIDADE MÍNIMA PARA ESPREMER 3 LITROS, COPO EM POLIESTILENO DE ALTA DENSIDADE E PENEIRA CORPO EM ALUMÍNIO POLIDO, PÉ ANTIADERENTE EM PVC, FLEXÍEL, CASTANHA EM POLIESTILENO DE ALTO IMPACTO, PARA ESPREMER LARANJA E LIMÃO. MEDINDO 39 CM DE ALTURA, 24 CM DE LARGURA E 19 CM DE PROFUNDIDADE. TAMPA PROTETORA EM POLIESTILENO DE ALTA DESINDADE, BICA EM ALUMÍNIO POLIDO. TENSÃO DE ALIMENTAÇÃO 110V, MOTOR COM POTENCIA MÍNIMA DE 0,25CV, PORTA FIO NA PARTE INFERIOR. GARANTIA MÍNIMA DE 01 ANO. (ENTREGA SEM INSTALAÇÃO)					
Estado:	Cidade:	Endereço:	Nome de Contato:	Telefone:	Email:
SC	Blumenau	R DOUTOR FRITZ MUELLER, 944	HUGO	(47) 3057-3930	contato@portaldasatas.com.br
23.407.763/0001-57	NOVA MESA DISTRIBUIDORA DE ALIMENTOS E UTILIDADES LTDA				R\$ 358,00
Marca: METAL FERREIRA					
Fabricante: METAL FERREIRA					
Modelo: METAL FERREIRA					
Descrição: ESPREMEDOR DE FRUTAS ELÉTRICO INDUSTRIAL, COM CAPACIDADE MÍNIMA PARA ESPREMER 3 LITROS, COPO EM POLIESTILENO DE ALTA DENSIDADE E PENEIRA CORPO EM ALUMÍNIO POLIDO, PÉ ANTIADERENTE EM PVC, FLEXÍEL, CASTANHA EM POLIESTILENO DE ALTO IMPACTO, PARA ESPREMER LARANJA E LIMÃO. MEDINDO 39 CM DE ALTURA, 24 CM DE LARGURA E 19 CM DE PROFUNDIDADE. TAMPA PROTETORA EM POLIESTILENO DE ALTA DESINDADE, BICA EM ALUMÍNIO POLIDO. TENSÃO DE ALIMENTAÇÃO 110V, MOTOR COM POTENCIA MÍNIMA DE 0,25CV, PORTA FIO NA PARTE INFERIOR. GARANTIA MÍNIMA DE 01 ANO.					
Estado:	Cidade:	Endereço:	Telefone:	Email:	
CE	Fortaleza	R SANDRA GENTIL, 1519	(85) 8990-1093	novamesadistribuidora@gmail.com	



CNPJ

Razão Social do Fornecedor

Valor da Proposta Final

42.254.594/0001-07

G S SARMENTO O DISTRIBUIDORA E COMERCIO DE EQUIPAMENTOS E SUPRIMENTOS DE INFORMATICA EIRELI

R\$ 367,00

Marca: BRITANIA

Fabricante: BRITANIA

Modelo: BRITANIA

Descrição: ESPREMEDOR DE FRUTAS ELÉTRICO INDUSTRIAL, COM CAPACIDADE MÍNIMA PARA ESPREMER 3 LITROS, COPO EM POLIESTILENO DE ALTA DENSIDADE E PENEIRA CORPO EM ALUMÍNIO POLIDO, PÉ ANTIADERENTE EM PVC, FLEXÍEL, CASTANHA EM POLIESTILENO DE ALTO IMPACTO, PARA ESPREMER LARANJA E LIMÃO. MEDINDO 39 CM DE ALTURA, 24 CM DE LARGURA E 19 CM DE PROFUNDIDADE. TAMPA PROTETORA EM POLIESTILENO DE ALTA DESINDADE, BICA EM ALUMÍNIO POLIDO. TENSÃO DE ALIMENTAÇÃO 110V, MOTOR COM POTENCIA MÍNIMA DE 0,25CV, PORTA FIO NA PARTE INFERIOR. GARANTIA MÍNIMA DE 01 ANO.

Estado:

Cidade:

Endereço:

Telefone:

Email:

PA

São João de Pirabas

RODOVIA PA 440, SN

(91) 9612-0026

cegoliveiradistribuidora@gmail.com

36.327.259/0001-99

E G DE MELO DE SOUZA LTDA

R\$ 594,00

Marca: FACILITY

Fabricante: FACILITY

Modelo: FACILITY

Descrição: \*ESPREMEDOR DE FRUTAS ELÉTRICO INDUSTRIAL, COM CAPACIDADE MÍNIMA PARA ESPREMER 3 LITROS, COPO EM POLIESTILENO DE ALTA DENSIDADE E PENEIRA CORPO EM ALUMÍNIO POLIDO, PÉ ANTIADERENTE EM PVC, FLEXÍEL, CASTANHA EM POLIESTILENO DE ALTO IMPACTO, PARA ESPREMER LARANJA E LIMÃO. MEDINDO 39 CM DE ALTURA, 24 CM DE LARGURA E 19 CM DE PROFUNDIDADE. TAMPA PROTETORA EM POLIESTILENO DE ALTA DESINDADE, BICA EM ALUMÍNIO POLIDO. TENSÃO DE ALIMENTAÇÃO 110V, MOTOR COM POTENCIA MÍNIMA DE 0,25CV, PORTA FIO NA PARTE INFERIOR. GARANTIA MÍNIMA DE 01 ANO\*

Estado:

Cidade:

Endereço:

Nome de Contato:

Telefone:

Email:

PA

Ananindeua

TV WE 77, 651

ELANE

(91) 9623-7749

esdistribuidora.contas@gmail.com

## Item 7: FOGÃO INDUSTRIAL – FOGÃO INDUSTRIAL, MATERIAL: AÇO CARBONO, CATMAT 600610

Preço Estimado: R\$ 2.254,67 (un)

Percentual: -

Preço Estimado Calculado: R\$ 2.254,67

Média dos Preços Obtidos: R\$ 2.254,67

Quantidade	Descrição	Observação
10 Unidades	FOGÃO INDUSTRIAL – FOGÃO INDUSTRIAL, MATERIAL: AÇO CARBONO, FUNCIONAMENTO: GÁS, TIPO ACENDIMENTO: MANUAL, COMPRIMENTO:140 CM, LARGURA:83 CM, ALTURA:80 CM, TIPO USO: COZINHAR E ASSAR ALIMENTOS, QUANTIDADE BOCAS: 6 UN, APLICAÇÃO: COZINHAR E ASSAR ALIMENTOS – CATMAT 600610	

Preço (Compras Governamentais) 1: Média Saneada das Propostas Finais (TCU)

R\$ 2.009,07

Inc. I Art. 5º da IN 65 de 07 de Julho de 2021

Órgão: SECRETARIA DE ESTADO INDÚSTRIA, CIÊNCIA E TECNOLOGIA-AC

Data: 18/05/2023 09:15

Objeto: Constitui objeto deste Termo de Referência a aquisição de equipamentos e mobiliário, visando atender as necessidades da Secretaria de Assistência Social da Mulher e dos Direitos Humanos – SEAMD e a representação da SEAMD no Juruá..

Modalidade: Pregão Eletrônico

SRP: SIM

Identificação: NºPregão:1112023 / UASG:927996

Descrição: Fogão industrial - Fogão Industrial Material: Aço Carbono, Funcionamento: Gás, Tipo Acendimento: Manual, Comprimento: 140 CM, Largura: 83 CM, Altura: 80 CM, Tipo Uso: Cozinhar E Assar Alimentos, Quantidade Bocas: 6 UN, Aplicação: Cozinhar E Assar Alimentos

Lote/Item: /8

Ata: [Link Ata](#)Fonte: [www.comprasgovernamentais.gov.br](http://www.comprasgovernamentais.gov.br)

CatMat: 600610 - FOGÃO INDUSTRIAL

Quantidade: 4

Unidade: Unidade

UF: AC



Relatório gerado no dia 05/06/2023 12:50:00 (IP: 206.42.50.25)

Código Validação: DLImfL2O8Pwh5qQPSfZkNAJ9LQFckDAes4RvR9azWWUqHU8nPtm6WA%3d%3d

http://www.bancodeprecos.com.br/CertificadoAutenticidade?token=DLImfL2O8Pwh5qQPSfZkNAJ9LQFckDAes4RvR9azWWUqHU8nPtm6WA%253d%253d

70 / 147

CNPJ	Razão Social do Fornecedor		Valor da Proposta Final	
47.238.284/0001-12	CIA DO ELETRICISTA IMP. & EXP. LTDA		R\$ 1.499,99	
<b>*VENÇEDOR*</b>				
Marca: VENANCIO Fabricante: VENANCIO Modelo: VENANCIO Descrição: FOGÃO INDUSTRIAL Fogão Industrial 4 Bocas Baixa e Alta Pressão Forno 87 LTS ou Similar. A gás, linha economy mesa no perfil 5 (5cm entre as bocas), 02 queimadores duplos e 02 simples em ferro fundido, grelhas em ferro fundido, bandeja coletora de gordura, estrutura em aço carbono, pintura preta texturizada epóxi de alta resistência				
Estado:	Cidade:	Endereço:	Telefone:	Email:
AC	Epitaciolândia	R SAO JOAO DEL REY, 23	(68) 9224-4476/ (0000) 0000-0000	jmlicitacoes16@gmail.com



28.472.036/0001-97	MVP ELETRODOMESTICOS E EQUIPAMENTOS EIRELI		R\$ 1.500,00	
Marca: MR FOGÕES Fabricante: MR FOGÕES Modelo: 400402+010046[ESPECIAL Descrição: FOGÃO INDUSTRIAL Fogão Industrial 4 Bocas Baixa e Alta Pressão Forno 87 LTS ou Similar. A gás, linha economy mesa no perfil 5 (5cm entre as bocas), 02 queimadores duplos e 02 simples em ferro fundido, grelhas em ferro fundido, bandeja coletora de gordura, estrutura em aço carbono, pintura preta texturizada epóxi de alta resistência				
Estado:	Cidade:	Endereço:	Telefone:	Email:
AC	Rio Branco	R CORONEL JOSE GALDINO, 335	(68) 9984-2109/ (68) 9984-8439	mvpfera@gmail.com

45.769.285/0001-68	REDNOV FERRAMENTAS LTDA.		R\$ 1.599,99	
Marca: Mister Fabricante: Mister Modelo: Mister Descrição: FOGÃO INDUSTRIAL Fogão Industrial 4 Bocas Baixa e Alta Pressão Forno 87 LTS ou Similar. A gás, linha economy mesa no perfil 5 (5cm entre as bocas), 02 queimadores duplos e 02 simples em ferro fundido, grelhas em ferro fundido, bandeja coletora de gordura, estrutura em aço carbono, pintura preta texturizada epóxi de alta resistência (ENTREGA SEM INSTALAÇÃO)				
Estado:	Cidade:	Endereço:	Telefone:	Email:
SC	Blumenau	R BERTA METTE, 149	(47) 9268-7675	rednov@rednov.com.br

48.489.837/0001-72	48.489.837 JAILTON SILVA AMARO		R\$ 1.700,00	
Marca: CRISTALAÇO Fabricante: CRISTALAÇO Modelo: CRISTALAÇO Descrição: Fogão industrial - Fogão Industrial Material: Aço Carbono , Funcionamento: Gás , Tipo Acendimento: Manual , Comprimento: 140 CM, Largura: 83 CM, Altura: 80 CM, Tipo Uso: Cozinhar E Assar Alimentos , Quantidade Bocas: 6 UN, Aplicação: Cozinhar E Assar Alimentos				
Endereço:				

05.146.814/0001-52	D L RAMOS		R\$ 1.750,00	
Marca: VENANCIO Fabricante: VENANCIO Modelo: E4B Descrição: FOGÃO INDUSTRIAL Fogão Industrial 4 Bocas Baixa e Alta Pressão Forno 87 LTS ou Similar. A gás, linha economy mesa no perfil 5 (5cm entre as bocas), 02 queimadores duplos e 02 simples em ferro fundido, grelhas em erro fundido, bandeja coletora de gordura, estrutura em aço carbono, pintura preta texturizada epóxi de alta resistência				
Estado:	Cidade:	Endereço:	Telefone:	Email:
AC	Rio Branco	R JOAO PESSOA, 24	(68) 3224-9833	d.lramos@uol.com.br

45.329.312/0001-81	BT COMERCIO INTELIGENTE LTDA		R\$ 1.869,99	
Marca: METALFOUR Fabricante: METALFOUR Modelo: 5016/5102-4BSDF Descrição: FOGÃO INDUSTRIAL Fogão Industrial 4 Bocas Baixa e Alta Pressão Forno 87 LTS ou Similar. A gás, linha economy mesa no perfil 5 (5cm entre as bocas), 02 queimadores duplos e 02 simples em ferro fundido, grelhas em ferro fundido, bandeja coletora de gordura, estrutura em aço carbono, pintura preta texturizada epóxi de alta resistência				
Endereço:				



CNPJ Razão Social do Fornecedor Valor da Proposta Final

07.204.141/0001-75 LEGALMART SERVICIO EM EVENTOS EIRELI R\$ 1.870,00

Marca: CRISTAL AÇO  
 Fabricante: CRISTAL AÇO  
 Modelo: 4 BOCAS COM FORNO  
 Descrição: Fogão Industrial Material: Aço Carbono , Funcionamento: Gás , Tipo Acendimento: Manual , Comprimento: 140 CM, Largura: 83 CM, Altura: 80 CM, Tipo Uso: Cozinhar E Assar Alimentos , Quantidade Bocas: 6 UN, Aplicação: Cozinhar E Assar Alimentos

Estado: AC Cidade: Rio Branco Endereço: AV ANTONIO DA ROCHA VIANA, 1373 Telefone: (68) 9992-9161 Email: legalmart.adm@gmail.com

33.497.491/0001-87 OYSTER COSMETICOS LTDA R\$ 1.874,00

Marca: Metvisa  
 Fabricante: IMG - Industria de Maquinas para Gastronomia Ltda  
 Modelo: FGIC4BLF92/2023  
 Descrição: Fogão industrial de cavalete 4 bocas com forno. Quantidade de queimadores 4 unidades. Consumo máximo de gás nos queimadores 1,20 KG/HORA. Dimensão da grade dos queimadores 300 MM x 300 MM. Medidas do equipamento: largura 790 MM x altura 850 MM x profundidade 815 MM. Peso 69,5 KG. Diâmetro máximo da panela 300 MM. Medidas internas do forno: largura 510 MM x altura 300 MM x profundidade 540 MM. Capacidade do forno 92 litros. Consumo máximo de gás do forno 0,30 KG/HORA. Dimensão da grade do forno 500 MM x 500 MM. O forno acompanha uma grade e tem duas esteiras para escolher altura. Botão regulador de gás com marcação de regulagem do nível de gás. Grades de apoio desmontáveis e fácil encaixe. Conexão para mangueira de 1/2". Queimadores e grades em aço carbono, com tinta para alta temperatura e proteção anticorrosiva.

Endereço:

00.355.053/0001-25 POLICOMP IMPORTACAO E EXPORTACAO LTDA R\$ 2.283,99

Marca: Realce  
 Fabricante: Realce  
 Modelo: Atenas 23431  
 Descrição: Fogão Indal Baixa Pressão 4 Bocas (2 Queimadores duplos de 5kw e 2 queimadores simples de 3kw) Bandeja Coletora Resíduos Forno 90 L 1 Bandeja Fixa Acendimento Manual Preto Realce Atenas 23431

Estado: AC Cidade: Rio Branco Endereço: AV EPAMINONDAS JACOME, 3218 Telefone: (68) 9958-4305/ (68) 2102-4982 Email: cherri@cherri.com.br

34.038.376/0001-07 REAL DREAMS EIRELI R\$ 2.284,00

Marca: METAL FOUR  
 Fabricante: METAL FOUR  
 Modelo: 87LTS  
 Descrição: FOGÃO INDUSTRIAL Fogão Industrial 4 Bocas Baixa e Alta Pressão Forno 87 LTS ou Similar. A gás, linha economy mesa no perfil 5 (5cm entre as bocas), 02 queimadores duplos e 02 simples em ferro fundido, grelhas em ferro fundido, bandeja coletora de gordura, estrutura em aço carbono, pintura preta texturizada epóxi de alta resistência

Estado: AC Cidade: Rio Branco Endereço: RUA 8 DE MAIO, 651 Telefone: (68) 9911-6621

44.816.310/0001-54 K. K. D. BATISTA LTDA R\$ 2.350,00

Marca: Cristal Aço  
 Fabricante: Cristal Aço  
 Modelo: Economy 87 L  
 Descrição: FOGÃO INDUSTRIAL Fogão Industrial 4 Bocas Baixa e Alta Pressão Forno 87 LTS ou Similar. A gás, linha economy mesa no perfil 5 (5cm entre as bocas), 02 queimadores duplos e 02 simples em ferro fundido, grelhas em ferro fundido, bandeja coletora de gordura, estrutura em aço carbono, pintura preta texturizada epóxi de alta resistência

Estado: AC Cidade: Rio Branco Endereço: R RIO GRANDE DO SUL, 1387 Telefone: (68) 3224-7294 Email: oakmont.ac@gmail.com

38.069.222/0001-33 S L DA SILVA JUNQUEIRA R\$ 2.400,00

Marca: CRISTAL AÇO  
 Fabricante: CRISTAL AÇO  
 Modelo: ECONOMY  
 Descrição: Fogão Industrial Material: Aço Carbono , Funcionamento: Gás , Tipo Acendimento: Manual , Comprimento: 140 CM, Largura: 83 CM, Altura: 80 CM, Tipo Uso: Cozinhar E Assar Alimentos , Quantidade Bocas: 6 UN, Aplicação: Cozinhar E Assar Alimentos

Endereço:



CNPJ	Razão Social do Fornecedor	Valor da Proposta Final
22.172.177/0001-08	MS SERVICOS, COMERCIO E REPRESENTACOES - EIRELI	R\$ 2.500,00
Marca: KENOK/ FBEC 4B-35 Fabricante: KENOK/ FBEC 4B-35 Modelo: KENOK/ FBEC 4B-35 Descrição: FOGÃO INDUSTRIAL Fogão Industrial 4 Bocas Baixa e Alta Pressão Forno 87 LTS ou Similar. A gás, linha economy mesa no perfil 5 (5cm entre as bocas), 02 queimadores duplos e 02 simples em ferro fundido, grelhas em ferro fundido, bandeja coletora de gordura, estrutura em aço carbono, pintura preta texturizada epóxi de alta resistência		
Estado: AC	Cidade: Rio Branco	Endereço: R MINAS GERAIS, 900
		Telefone: (68) 9976-4039



15.062.186/0001-80	ALEXANDRE AUZIER DE SOUZA	R\$ 2.645,00
Marca: VENÂNCIO Fabricante: VENÂNCIO Modelo: VENÂNCIO Descrição: Fogão Industrial Material: Aço Carbono , Funcionamento: Gás , Tipo Acendimento: Manual , Comprimento: 140 CM, Largura: 83 CM, Altura: 80 CM, Tipo Uso: Cozinhar E Assar Alimentos , Quantidade Bocas: 6 UN, Aplicação: Cozinhar E Assar Alimentos		
Estado: AM	Cidade: Manaus	Endereço: AV NHAMUNDA, 1025
		Nome de Contato: Alexandre Auzier Moreira
		Telefone: (92) 3088-2841
		Email: aam.servicecomercio@gmail.com

37.837.041/0001-47	M F SILVA EIRELI	R\$ 4.269,14
Marca: CRISTAL AÇO Fabricante: CRISTAL AÇO Modelo: CRISTAL AÇO Descrição: FOGÃO INDUSTRIAL Fogão Industrial 4 Bocas Baixa e Alta Pressão Forno 87 LTS ou Similar. A gás, linha economy mesa no perfil 5 (5cm entre as bocas), 02 queimadores duplos e 02 simples em ferro fundido, grelhas em ferro fundido, bandeja coletora de gordura, estrutura em aço carbono, pintura preta texturizada epóxi de alta resistência		
Estado: AC	Cidade: Cruzeiro do Sul	Endereço: RUA DJALMA DUTRA, 511
		Telefone: (68) 3322-1115

Preço (Compras Governamentais) 2: Média Saneada das Propostas Finais (TCU) R\$ 1.803,04  
 Inc. I Art. 5º da IN 65 de 07 de Julho de 2021

Órgão: MINISTÉRIO DA DEFESA	Data: 31/03/2023 09:00
Comando do Exército	Modalidade: Pregão Eletrônico
Comando Militar do Nordeste	SRP: SIM
7ª Região Militar/7ª Divisão de Exército	Identificação: NºPregão:12023 / UASG:160198
7ºDepósito de Suprimento	Lote/Item: /31
Objeto: Aquisição de material permanente para Programa de Auditoria em Segurança Alimentar (PASA) para atender as necessidades do 7º D Sup.	Ata: Link Ata
Descrição: Fogão industrial - Material: Aço Carbono, Funcionamento: Gás, Tipo Acendimento: Manual, Comprimento: 140 CM, Largura: 83 CM, Altura: 80 CM, Tipo Uso: Cozinhar E Assar Alimentos, Quantidade Bocas: 6 UN, Aplicação: Cozinhar E Assar Alimentos,	Fonte: www.comprasgovernamentais.gov.br
CatMat: 600610 - FOGÃO INDUSTRIAL	Quantidade: 33
	Unidade: Unidade
	UF: PE

CNPJ	Razão Social do Fornecedor	Valor da Proposta Final
45.769.285/0001-68	REDNOV FERRAMENTAS LTDA.	R\$ 1.102,00
*VENCEDOR*		
Marca: Venancio Fabricante: Venancio Modelo: Venancio Descrição: FOGÃO INDUSTRIAL, MATERIAL:AÇO CARBONO, FUNCIONAMENTO:GÁS, TIPO ACENDIMENTO:MANUAL, COMPRIMENTO:140 CM, LARGURA:83 CM, ALTURA:80 CM, TIPO USO:COZINHAR E ASSAR ALIMENTOS, QUANTIDADE BOCAS:6 UN, APLICÇÃO:COZINHAR E ASSAR ALIMENTOS		
Estado: SC	Cidade: Blumenau	Endereço: R BERTA METTE, 149
		Telefone: (47) 9268-7675
		Email: rednov@rednov.com.br





CNPJ	Razão Social do Fornecedor	Valor da Proposta Final
45.329.312/0001-81	BT COMERCIO INTELIGENTE LTDA	R\$ 1.102,50
Marca: METALFOUR Fabricante: METALFOUR Modelo: 5025-6BA Descrição: FOGÃO INDUSTRIAL, MATERIAL:AÇO CARBONO, FUNCIONAMENTO:GÁS, TIPO ACENDIMENTO:MANUAL, COMPRIMENTO:140 CM, LARGURA:83 CM, ALTURA:80 CM, TIPO USO:COZINHAR E ASSAR ALIMENTOS, QUANTIDADE BOCAS:6 UN, APLICAÇÃO:COZINHAR E ASSAR ALIMENTOS Endereço:		
40.803.721/0001-54	MT COMERCIO E LOCACOES LTDA	R\$ 1.222,35
Marca: VENANCIO Fabricante: VENANCIO Modelo: E6D3E Descrição: FOGÃO INDUSTRIAL, MATERIAL: AÇO CARBONO, FUNCIONAMENTO: GÁS, TIPO ACENDIMENTO: MANUAL, COMPRIMENTO: 140 CM, LARGURA: 83 CM, ALTURA: 80 CM, TIPO USO: COZINHA RE ASSAR ALIMENTOS, QUANTIDADE BOCAS: 6 UN, APLICAÇÃO:COZINHAR E ASSAR ALIMENTOS VENANCIO MODELO: E6D3E Estado:                      Cidade:                      Endereço:                      Telefone:                      Email: SC                              Turvo                              RUA LUIZ CIRIMBELLI, 1659                      (48) 9161-4706                      licita4@digiplus.com.br		
29.652.891/0001-42	MAGNATA COMERCIO VAREJISTA DE FERRAGENS E FERRAMENTAS EIRELI	R\$ 1.379,00
Marca: CRISTAL Fabricante: CRISTAL Modelo: CRISTAL Descrição: FOGÃO INDUSTRIAL, MATERIAL:AÇO CARBONO, FUNCIONAMENTO:GÁS, TIPO ACENDIMENTO:MANUAL, COMPRIMENTO:140 CM, LARGURA:83 CM, ALTURA:80 CM, TIPO USO:COZINHAR E ASSAR ALIMENTOS, QUANTIDADE BOCAS:6 UN, APLICAÇÃO:COZINHAR E ASSAR ALIMENTOS Estado:                      Cidade:                      Endereço:                      Telefone: AM                              Manaus                              R IPANGUACU, 81                      (92) 8452-1267		
47.170.510/0001-70	NOVA MESA COMERCIO DE UTILIDADES E ALIMENTOS LTDA	R\$ 1.699,50
Marca: ITAJOBÍ Fabricante: ITAJOBÍ Modelo: ITAJOBÍ Descrição: FOGÃO INDUSTRIAL, MATERIAL:AÇO CARBONO, FUNCIONAMENTO:GÁS, TIPO ACENDIMENTO:MANUAL, COMPRIMENTO:140 CM, LARGURA:83 CM, ALTURA:80 CM, TIPO USO:COZINHAR E ASSAR ALIMENTOS, QUANTIDADE BOCAS:6 UN, APLICAÇÃO:COZINHAR E ASSAR ALIMENTOS Estado:                      Cidade:                      Endereço:                      Telefone:                      Email: CE                              Fortaleza                              R ISAC AMARAL, 221                      (85) 9899-0109/ (0000) 0000-0000                      novamesadistribuidora@gmail.com		
05.560.250/0001-08	SM CORDEIRO DE MELO EIRELI	R\$ 1.700,00
Marca: COZIPAN Fabricante: COZIPN Modelo: 6BG Descrição: FOGÃO INDUSTRIAL, MATERIAL:AÇO CARBONO, FUNCIONAMENTO:GÁS, TIPO ACENDIMENTO:MANUAL, COMPRIMENTO:140 CM, LARGURA:83 CM, ALTURA:80 CM, TIPO USO:COZINHAR E ASSAR ALIMENTOS, QUANTIDADE BOCAS:6 UN, APLICAÇÃO:COZINHAR E ASSAR ALIMENTOS Estado:                      Cidade:                      Endereço:                      Telefone:                      Email: PE                              Recife                              R JOAO TEIXEIRA, 398                      (81) 3455-6992                      sm.cordeiro@hotmail.com		
41.623.742/0001-50	CARLOS ALEXANDRE GOMES CAMPOS	R\$ 1.811,00
Marca: ITAJOBÍ Fabricante: ITAJOBÍ Modelo: 6 BOCAS Descrição: FOGÃO INDUSTRIAL, MATERIAL: AÇO CARBONO, FUNCIONAMENTO: GÁS, TIPO ACENDIMENTO: MANUAL, COMPRIMENTO: 140CM, LARGURA: 83CM, ALTURA: 80CM, TIPO USO: COZINHAR E ASSAR ALIMENTOS, QUANTIDA DE BOCAS: 6UN, APLICAÇÃO: COZINHAR E ASSAR ALIMENTOS Estado:                      Cidade:                      Endereço:                      Telefone:                      Email: PE                              Recife                              R CLOVIS AVILA, 70                      (81) 9765-3084                      cagcsolucoes@gmail.com		
45.302.798/0001-64	W & L EMPREENDIMENTOS COMERCIO E LICITACOES LTDA	R\$ 1.949,99
Marca: PROGAS Fabricante: PROGAS Modelo: PMSD-63 G2 Fogão 3 Queimadores Simples 03 DUPLOS Descrição: FOGÃO INDUSTRIAL, MATERIAL:AÇO CARBONO, FUNCIONAMENTO:GÁS, TIPO ACENDIMENTO:MANUAL, COMPRIMENTO:140 CM, LARGURA:83 CM, ALTURA:80 CM, TIPO USO:COZINHAR E ASSAR ALIMENTOS, QUANTIDADE BOCAS:6 UN, APLICAÇÃO:COZINHAR E ASSAR ALIMENTOS Estado:                      Cidade:                      Endereço:                      Telefone:                      Email: MG                              Uberlândia                              AV DOUTOR JAIME RIBEIRO DA LUZ, 971                      (34) 3236-2102                      comercial@wlempreendimento.com.br		



CNPJ	Razão Social do Fornecedor	Valor da Proposta Final
49.233.193/0001-10	ALFA COMERCIO DE MAQUINAS E EQUIPAMENTOS LTDA	R\$ 1.950,00
Marca: Venancio Fabricante: Venancio Modelo: E6D3 Descrição: FOGÃO INDUSTRIAL, MATERIAL:AÇO CARBONO, FUNCIONAMENTO:GÁS, TIPO ACENDIMENTO:MANUAL, COMPRIMENTO:108 CM, LARGURA:83 CM, ALTURA:80 CM, TIPO USO:COZINHAR E ASSAR ALIMENTOS, QUANTIDADE BOCAS:6 UN, APLICAÇÃO:COZINHAR E ASSAR ALIMENTOS Endereço:		
24.419.569/0001-54	DANFESSI MOVEIS CORPORATIVOS E ESCOLARES LTDA	R\$ 1.956,50
Marca: MR Fabricante: MR Modelo: 600200 Descrição: FOGÃO INDUSTRIAL, MATERIAL:AÇO CARBONO, FUNCIONAMENTO:GÁS, TIPO ACENDIMENTO:MANUAL, COMPRIMENTO:140CM, LARGURA:83CM, ALTURA:80CM, TIPO USO: COZINHARE ASSAR ALIMENTOS, QUANTIDADE BOCAS:6UN, APLICAÇÃO:COZINHAR E ASSAR ALIMENTOS Estado:    Cidade:    Endereço:    Nome de Contato:    Telefone:    Email: SP    Hortolândia    R IMPERATRIZ TEREZA CRISTINA, 866    GIOVANA    (19) 2221-5299    contato@danfessi.com.br		
20.795.155/0001-79	INFANTARIA COMERCIAL EIRELI	R\$ 1.978,34
Marca: venancio Fabricante: venancio Modelo: 16547-14794 Descrição: FOGÃO INDUSTRIAL, MATERIAL:AÇO CARBONO, FUNCIONAMENTO:GÁS, TIPO ACENDIMENTO:MANUAL, COMPRIMENTO:140 CM, LARGURA:83 CM, ALTURA:80 CM, TIPO USO:COZINHAR E ASSAR ALIMENTOS, QUANTIDADE BOCAS:6 UN, APLICAÇÃO:COZINHAR E ASSAR ALIMENTOS Estado:    Cidade:    Endereço:    Nome de Contato:    Telefone:    Email: SC    Blumenau    R IRMGARD CARL, 125    ALISSON    (47) 3037-1021    infantaria@infantariacomercial.com.br		
31.650.664/0001-20	VERUSKA MENDES MEDINA	R\$ 2.500,00
Marca: cristal aço Fabricante: cristal aço Modelo: cristal aço Descrição: Material: Aço Carbono, Funcionamento: Gás, Tipo Acendimento: Manual, Comprimento: 140 CM, Largura: 83 CM, Altura: 80 CM, Tipo Uso: Cozinha E Assar Alimentos, Quantidade Bocas: 6 UN, Aplicação: Cozinha E Assar Alimentos, Endereço:		
25.235.133/0001-78	SMS COMERCIO E SERVICOS EIRELI	R\$ 2.900,00
Marca: CRISTAL AÇO Fabricante: CRISTAL AÇO Modelo: FOGÃO Descrição: FOGÃO INDUSTRIAL, MATERIAL AÇO CARBONO, FUNCIONAMENTO GÁS, TIPO ACENDIMENTO MANUAL, COMPRIMENTO 140 CM, LARGURA 83 CM, ALTURA 80 CM, TIPO USO COZINHAR E ASSAR ALIMENTOS, QUANTIDADE BOCAS 6 UN, APLICAÇÃO COZINHAR E ASSAR ALIMENTOS Estado:    Cidade:    Endereço:    Nome de Contato:    Telefone:    Email: MG    Contagem    AV TROPICAL, 2565    Cassiana    (31) 4112-2021    licitacasmag@gmail.com		
<b>Preço (Compras Governamentais) 3: Média Saneada das Propostas Finais (TCU)</b>		<b>R\$ 2.810,51</b>
<i>Inc. I Art. 5º da IN 65 de 07 de Julho de 2021</i>		







Orgão: PREFEITURA MUNICIPAL DE FARROUPILHA RS

Objeto: Constitui objeto da presente licitação a seleção de propostas para fins de registro de preços para adquirir eletrodomésticos para uso nas escolas municipais e Centros de Atendimento Integral, conforme especificações contidas neste edital e seus anexos..

Descrição: Fogão industrial - Fogão Industrial Material: Aço Carbono , Funcionamento: Gás , Tipo Acendimento: Manual , Comprimento: 140 CM, Largura: 83 CM, Altura: 80 CM, Tipo Uso: Cozinhar E Assar Alimentos , Quantidade Bocas: 6 UN, Aplicação: Cozinhar E Assar Alimentos

CatMat: 600610 - FOGÃO INDUSTRIAL

Data: 14/03/2023 08:30

Modalidade: Pregão Eletrônico

SRP: SIM

Identificação: N°Pregão:152023 / UASG:988655

Lote/Item: /7

Ata: [Link Ata](#)

Adjudicação: 24/03/2023 16:58

Fonte: [www.comprasgovernamentais.gov.br](http://www.comprasgovernamentais.gov.br)

Quantidade: 3

Unidade: Unidade

UF: RS

CNPJ	Razão Social do Fornecedor	Valor da Proposta Final
45.329.312/0001-81 *VENÇEDOR*	BT COMERCIO INTELIGENTE LTDA  Marca: METALFOUR Fabricante: METALFOUR Modelo: 5017/5102-6BSF Descrição: Fogão industrial 6 bocas com forno e montagem. Descrição: Espalhadores e bases dos queimadores em ferro fundido - Mesa de aço carbono, perfil u de 50mm pintada na cor preto fosco - Trempe de ferro fundido 300x300mm, pintada na cor preta - Registros de gás com manipuladores expostos de fácil manuseio - Volume do forno 87 litros - Pés fixo - Mesa, bandeja e corpo do produto em pintura Epoxi - Baixa pressão  Endereço:	R\$ 1.774,76
45.769.285/0001-68	REDNOV FERRAMENTAS LTDA.  Marca: Mister Fabricante: Mister Modelo: Mister Descrição: Fogão industrial 6 bocas com forno e montagem. Descrição: Espalhadores e bases dos queimadores em ferro fundido - Mesa de aço carbono, perfil u de 50mm pintada na cor preto fosco - Trempe de ferro fundido 300x300mm, pintada na cor preta - Registros de gás com manipuladores expostos de fácil manuseio - Volume do forno 87 litros - Pés fixo - Mesa, bandeja e corpo do produto em pintura Epoxi - Baixa pressão (ENTREGA SEM INSTALAÇÃO)  Estado: SC      Cidade: Blumenau      Endereço: R BERTA METTE, 149      Telefone: (47) 9268-7675      Email: rednov@rednov.com.br	R\$ 2.101,80
18.527.195/0001-98	DOMINIO COMERCIO DE EQUIPAMENTOS - EIRELI  Marca: Itajobi Fabricante: Itajobi Modelo: 56026/9002-EP Descrição: Fogão industrial 6 bocas com forno e montagem. Descrição: Espalhadores e bases dos queimadores em ferro fundido - Mesa de aço carbono, perfil u de 50mm pintada na cor preto fosco - Trempe de ferro fundido 300x300mm, pintada na cor preta - Registros de gás com manipuladores expostos de fácil manuseio - Volume do forno 87 litros - Pés fixo - Mesa, bandeja e corpo do produto em pintura Epoxi - Baixa pressão  Estado: PR      Cidade: Curitiba      Endereço: R BOM JESUS DE IGUAPE, 960      Nome de Contato: Alba Angélica Nunes Teixeira      Telefone: (41) 3388-3418      Email: comercial@dominiocomercio.com.br	R\$ 2.279,00
47.607.630/0001-92	MONDUST COMERCIO DE PRODUTOS E EQUIPAMENTOS LTDA  Marca: VENÂNCIO Fabricante: VENÂNCIO Modelo: BR6BF Descrição: Fogão industrial 6 bocas com forno e montagem. Descrição: Espalhadores e bases dos queimadores em ferro fundido - Mesa de aço carbono, perfil u de 50mm pintada na cor preto fosco - Trempe de ferro fundido 300x300mm, pintada na cor preta - Registros de gás com manipuladores expostos de fácil manuseio - Volume do forno 87 litros - Pés fixo - Mesa, bandeja e corpo do produto em pintura Epoxi - Baixa pressão  Estado: RS      Cidade: Canoas      Endereço: RUA LAGUNENSES, 101      Telefone: (47) 9287-8405 / (0000) 0000-0000      Email: fabiomondardo85@gmail.com	R\$ 2.408,23
27.575.452/0001-58	PETTERSON ARAUJO SANCHES 22610253869  Marca: VENANCIO Fabricante: VENANCIO Modelo: E6D3E-FOG GAS EXTRA 6B 3BD ESP FOR + FORNO IND GAS Descrição: Fogão industrial 6 bocas com forno e montagem. Descrição: Espalhadores e bases dos queimadores em ferro fundido - Mesa de aço carbono, perfil u de 50mm pintada na cor preto fosco - Trempe de ferro fundido 300x300mm, pintada na cor preta - Registros de gás com manipuladores expostos de fácil manuseio - Volume do forno 87 litros - Pés fixo - Mesa, bandeja e corpo do produto em pintura Epoxi - Baixa pressão Marca: VENANCIO Modelo: E6D3E-FOG GAS EXTRA 6B 3BD ESP FOR + FORNO IND GAS 60 PORTA INOX GLP Fabricante: VENANCIO  Endereço:	R\$ 2.626,26



Relatório gerado no dia 05/06/2023 12:50:00 (IP: 206.42.50.25)  
Código Validação: DLmFL2O8Pwh5qQPSfZkNAJ9LQFckDAes4RvR9azWWUqHU8nPtm6WA%3d%3d  
<http://www.bancodeprecos.com.br/CertificadoAutenticidade?token=DLmFL2O8Pwh5qQPSfZkNAJ9LQFckDAes4RvR9azWWUqHU8nPtm6WA%253d%253d>



CNPJ Razão Social do Fornecedor Valor da Proposta Final  
 46.221.464/0001-29 AC COMERCIO LTDA R\$ 3.172,27

Marca: Itajobi  
 Fabricante: Itajobi  
 Modelo: 6012-9001  
 Descrição: "Fogão industrial 6 bocas com forno e montagem. Descrição: Espalhadores e bases dos queimadores em ferro fundido - Mesa de aço carbono, perfil u de 50mm pintada na cor preto fosco - Trempe de ferro fundido 300x300mm, pintada na cor preta - Registros de gás com manípulos expostos de fácil manuseio - Volume do forno 87 litros - Pés fixo - Mesa, bandeja e corpo do produto em pintura Epoxi - Baixa pressão"

Estado: Cidade: Endereço: Telefone: Email:  
 MT Várzea AV JULIO DOMINGOS DE CAMPOS (LOT A LUIZA), (65) 9909-5360/ (0000) 0000-0000 arajocastrocomercio@gmail.com  
 Grande 7300

14.032.244/0001-50 SIGMA COMERCIO DE PRODUTOS ALIMENTICIOS E SERVICOS DE MANUTENCAO R\$ 3.500,00  
 LTDA

Marca: VENANCIO  
 Fabricante: VENANCIO  
 Modelo: EXTRA 6BOCAS 30X30 COM FORNO E MONTAGE  
 Descrição: Fogão industrial 6 bocas com forno e montagem. Descrição: Espalhadores e bases dos queimadores em ferro fundido - Mesa de aço carbono, perfil u de 50mm pintada na cor preto fosco - Trempe de ferro fundido 300x300mm, pintada na cor preta - Registros de gás com manípulos expostos de fácil manuseio - Volume do forno 87 litros - Pés fixo - Mesa, bandeja e corpo do produto em pintura Epoxi - Baixa pressão

Estado: Cidade: Endereço: Telefone: Email:  
 AM Manaus R ANTONIO LUIZ PEREIRA, 53 (92) 3081-1399 mma27@oi.com.br

04.518.310/0001-53 REPAL PIQUIRI LTDA R\$ 3.586,00

Marca: progas  
 Fabricante: progas  
 Modelo: progas  
 Descrição: Fogão Industrial Material: Aço Carbono , Funcionamento: Gás , Tipo Acendimento: Manual , Comprimento: 140 CM, Largura: 83 CM, Altura: 80 CM, Tipo Uso: Cozinhar E Assar Alimentos , Quantidade Bocas: 6 UN, Aplicação: Cozinhar E Assar Alimentos

Estado: Cidade: Endereço: Telefone: Email:  
 PR Curitiba R PIQUIRI, 532 (41) 3333-7879/ (41) 3333-7672 financeiro@repalpiquiri.com.br

44.259.236/0001-12 DAVANTI MAQUINAS, MOVEIS E EQUIPAMENTOS INDUSTRIAIS LTDA R\$ 4.112,00

Marca: VIVA7  
 Fabricante: VIVA7  
 Modelo: 642+753  
 Descrição: Fogão industrial 6 bocas com forno e montagem. Descrição: Espalhadores e bases dos queimadores em ferro fundido - Mesa de aço carbono, perfil u de 50mm pintada na cor preto fosco - Trempe de ferro fundido 300x300mm, pintada na cor preta - Registros de gás com manípulos expostos de fácil manuseio - Volume do forno 87 litros - Pés fixo - Mesa, bandeja e corpo do produto em pintura Epoxi - Baixa pressão

Estado: Cidade: Endereço: Telefone: Email:  
 SP Hortolândia R IMPERATRIZ TEREZA CRISTINA, 866 (19) 3044-9134 contato@davanti.net.br

Preço (Compras Governamentais) 4: Média Saneada das Propostas Finais (TCU) R\$ 2.573,01

Inc. I Art. 5º da IN 65 de 07 de Julho de 2021

Órgão: serviço social do comercio - departamento regional do estado do pará  
 Objeto: Aquisição de eletrodomésticos para atender o Sesc Pará.  
 Descrição: Fogão industrial - Material: Aço Carbono, Funcionamento: Gás, Tipo Acendimento: Manual, Comprimento: 140 CM, Largura: 83 CM, Altura: 80 CM, Tipo Uso: Cozinhar E Assar Alimentos, Quantidade Bocas: 6 UN, Aplicação: Cozinhar E Assar Alimentos,  
 CatMat: 600610 - FOGÃO INDUSTRIAL

Data: 31/01/2023 09:00  
 Modalidade: Pregão Eletrônico  
 SRP: NÃO  
 Identificação: NºPregão:22023 / UASG:926654  
 Lote/Item: /3  
 Ata: Link Ata  
 Adjudicação: 02/02/2023 08:39  
 Homologação: 01/03/2023 16:22  
 Fonte: www.comprasgovernamentais.gov.br  
 Quantidade: 4  
 Unidade: Unidade  
 UF: PA





CNPJ	Razão Social do Fornecedor	Valor da Proposta Final
47.607.630/0001-92 *VENCEDOR*	MONDUST COMERCIO DE PRODUTOS E EQUIPAMENTOS LTDA Marca: VENÂNCIO Fabricante: VENÂNCIO Modelo: FFAP6F Descrição: FOGAO INDUSTRIAL COM 6 BOCAS E FORNO. Estado: RS    Cidade: Canoas    Endereço: RUA LAGUNENSES, 101    Telefone: (47) 9287-8405 / (0000) 0000-0000    Email: fabiomondardo85@gmail.com	R\$ 1.667,50
36.521.392/0001-81	GO VENDAS ELETRONICAS EIRELI Marca: METALFOUR Fabricante: METALFOUR Modelo: 5017/5101-6BSF Descrição: FOGAO INDUSTRIAL COM 6 BOCAS E FORNO, 01 UNIDS P/BENEVIDES 01 UNIDS P/INHANGAPI 01 UNIDS P/SÃO FRANCISCO 01 UNIDS P/SALINÓPOLIS Estado: SC    Cidade: Lages    Endereço: R CARLOS CHAGAS, 413    Nome de Contato: GUSTAVO OLIVEIRA    Telefone: (49) 99925-0646    Email: compras@govendasonline.com.br	R\$ 1.670,00
45.769.285/0001-68	RENOV FERRAMENTAS LTDA. Marca: Venancio Fabricante: Venancio Modelo: Venancio Descrição: FOGAO INDUSTRIAL COM 6 BOCAS E FORNO. Estado: SC    Cidade: Blumenau    Endereço: R BERTA METTE, 149    Telefone: (47) 9268-7675    Email: rednov@rednov.com.br	R\$ 1.727,50
35.088.443/0001-60	BRENO RAFAEL DAS CHAGAS BARBOSA Marca: METALFOUR Fabricante: METALFOUR Modelo: 6 BOCAS Descrição: FOGAO INDUSTRIAL COM 6 BOCAS E FORNO. Estado: PA    Cidade: Belém    Endereço: TRAVESSA MAURITI, 178    Telefone: (91) 3349-6585    Email: bremaicomercioeservico@gmail.com	R\$ 1.800,00
83.913.665/0001-13	J. L. R. ARAUJO COM E SERVICOS Marca: AÇO CRISTAL Fabricante: AÇO CRISTAL Modelo: AÇO CRISTAL Descrição: FOGAO INDUSTRIAL COM 6 BOCAS E FORNO, 01 UNIDS P/BENEVIDES 01 UNIDS P/INHANGAPI 01 UNIDS P/SÃO FRANCISCO 01 UNIDS P/SALINÓPOLIS Estado: PA    Cidade: Belém    Endereço: TV JOSE PIO, 545    Telefone: (91) 3204-2614    Email: jlraujo@jlraujo.com.br	R\$ 1.853,95
46.036.096/0001-49	INTERBRASIL COMERCIAL LTDA Marca: CRISTAL AÇO Fabricante: CRISTAL AÇO Modelo: ECONOMY 6Q Descrição: FOGAO INDUSTRIAL COM 6 BOCAS E FORNO. Estado: PA    Cidade: Belém    Endereço: TV HUMAITA, 2233    Nome de Contato: Yasmin    Telefone: (91) 8175-4991    Email: interbr.comercial@gmail.com	R\$ 1.927,50
30.632.729/0001-41	J B M H DISTRIBUIDORA DE EQUIPAMENTOS ELETRONICOS LTDA Marca: CRISTAL AÇO Fabricante: CRISTAL AÇO Modelo: 6B Descrição: FOGAO INDUSTRIAL COM 6 BOCAS E FORNO, 01 UNIDS P/BENEVIDES 01 UNIDS P/INHANGAPI 01 UNIDS P/SÃO FRANCISCO 01 UNIDS P/SALINÓPOLIS Endereço:	R\$ 1.930,00



CNPJ	Razão Social do Fornecedor					Valor da Proposta Final
24.419.569/0001-54	DANFESSI MOVEIS CORPORATIVOS E ESCOLARES LTDA					R\$ 1.985,00
Marca: VIVA7 Fabricante: VIVA7 Modelo: 642+752 Descrição: FOGAO INDUSTRIAL COM 6 BOCAS E FORNO.						
Estado:	Cidade:	Endereço:	Nome de Contato:	Telefone:	Email:	
SP	Hortolândia	R IMPERATRIZ TEREZA CRISTINA, 866	GIOVANA	(19) 2221-5299	contato@danfessi.com.br	
46.221.464/0001-29	AC COMERCIO LTDA					R\$ 1.987,47
Marca: ITAJOBI Fabricante: ITAJOBI Modelo: 6Bocas 30x30 Com forno Descrição: Fogão industrial - Material: Aço Carbono, Funcionamento: Gás, Tipo Acendimento: Manual, Comprimento: 140 CM, Largura: 83 CM, Altura: 80 CM, Tipo Uso: Cozinhar E Assar Alimentos, Quantidade Bocas: 6 UN, Aplicação: Cozinhar E Assar Alimentos,						
Estado:	Cidade:	Endereço:	Telefone:	Email:		
MT	Várzea Grande	AV JULIO DOMINGOS DE CAMPOS (LOT A LUIZA), 7300	(65) 9909-5360 / (0000) 0000-0000	araujocastrocomercio@gmail.com		
44.993.260/0001-80	LEIDIANE DIAS MONTEIRO 96806907253					R\$ 2.078,50
Marca: METALFOUR Fabricante: METALFOUR Modelo: METALFOUR Descrição: "Fogão industrial Material: Aço Carbono, Funcionamento: Gás, Tipo Acendimento: Manual, Comprimento: 140 CM, Largura: 83 CM, Altura: 80 CM, Tipo Uso: Cozinhar E Assar Alimentos, Quantidade Bocas: 6 UN, Aplicação: Cozinhar E Assar Alimentos,"						
Estado:	Cidade:	Endereço:	Telefone:	Email:		
PA	Belém	RUA BETANIA, 28	(91) 9614-0270	lleidianed.monteiro08@gmail.com		
16.646.573/0001-27	A.R DA C BARRA EIRELI					R\$ 2.225,00
Marca: CRISTALAÇO Fabricante: CRISTALAÇO Modelo: UND Descrição: FOGAO INDUSTRIAL COM 6 BOCAS E FORNO.						
Estado:	Cidade:	Endereço:	Telefone:	Email:		
PA	Belém	TRAVESSA SAO FRANCISCO, 390	(91) 3121-9866	arbarra29@gmail.com		
24.564.535/0001-53	W&M COMERCIO E SERVICOS EIRELI					R\$ 2.326,00
Marca: TRON Fabricante: TRON Modelo: INDUSTRIAL Descrição: FOGAO INDUSTRIAL COM 6 BOCAS E FORNO. MARCA TRON C/ 6 BOCAS C/ 3 QUEIMADORES SIMPLES C/ 3 QUEIMADORES DUPLOS C/ FORNO.						
Estado:	Cidade:	Endereço:	Telefone:	Email:		
PA	Ananindeua	TRAVESSA WE 24, 71	(91) 3346-1247 / (00) 8175-9706 / (00) 0000-0000	bigoderefrigeracao@outlook.com		
20.795.155/0001-79	INFANTARIA COMERCIAL EIRELI					R\$ 2.485,89
Marca: venancio Fabricante: venancio Modelo: 14804-16547 Descrição: FOGAO INDUSTRIAL COM 6 BOCAS E FORNO.						
Estado:	Cidade:	Endereço:	Nome de Contato:	Telefone:	Email:	
SC	Blumenau	R IRMGARD CARL, 125	ALISSON	(47) 3037-1021	infantaria@infantariacomercial.com.br	
01.580.769/0001-99	BOM BONS E DESCARTAVEIS EIRELI					R\$ 2.486,00
Marca: TRON Fabricante: TRON Modelo: 51.09-0119 Descrição: FOGAO INDUSTRIAL COM 6 BOCAS E FORNO.01 UNIDS P/BENEVIDES01 UNIDS P/INHANGAPI01 UNIDS P/SÃO FRANCISCO01 UNIDS P/SALINÓPOLIS						
Estado:	Cidade:	Endereço:	Telefone:	Email:		
PA	Belém	BECO DA PIEDADE, 32	(91) 3212-1231	vendas@bombonsdescartaveis.com.br		





CNPJ	Razão Social do Fornecedor	Valor da Proposta Final
11.027.186/0001-99	MEGA BRASIL COMERCIO E SERVICOS DE CONSTRUCOES EIRELI Marca: Cristalaço Fabricante: Cristalaço Modelo: Cristalaço Descrição: Material: Aço Carbono, Funcionamento: Gás, Tipo Acendimento: Manual, Comprimento: 140 CM, Largura: 83 CM, Altura: 80 CM, Tipo Uso: Cozinhar E Assar Alimentos, Quantidade Bocas: 6 UN, Aplicação: Cozinhar E Assar Alimentos, Estado: PA    Cidade: Ananindeua    Endereço: TV WE - 62 - A (CONJUNTO GUAJARA I), 1332    Nome de Contato: RICARDO    Telefone: (91) 8089-3260    Email: monteiro.ricardo0403@gmail.com	R\$ 2.521,11
08.563.096/0001-08	NOGUEIRA & TADAIESKY LTDA Marca: CRISTAL AÇO Fabricante: CRISTAL AÇO Modelo: CRISTAL AÇO Descrição: FOGÃO INDUSTRIAL 6 BOCAS – MARCA E MODELO: CRISTAL AÇO. Medidas Totais 1.150 x 870 x 800mm DESCRIÇÃO 3 Queimadores duplos 3 Queimadores simples Grelha 30x30 / Perfil 70mm inox Baixa Pressão com Forno Estado: PA    Cidade: Belém    Endereço: AL NS-1 (CJ VITORIA REGIA), 20    Telefone: (91) 3276-9201    Email: antonytadaie@hotmail.com	R\$ 2.728,50
33.884.155/0001-97	EVANDRO GOMES FERREIRA 01619513250 Marca: METALMAQ Fabricante: METALMAQ Modelo: M19 S2020 Descrição: FOGAO INDUSTRIAL COM 6 BOCAS E FORNO Estado: PA    Cidade: Benevides    Endereço: R NOVA ESPERANCA, 05    Nome de Contato: Evandro    Telefone: (21) 7686-6989    Email: ferreirab2g@gmail.com	R\$ 2.850,00
29.953.468/0001-82	LICITARA COMERCIO DE MAQUINAS E EQUIPAMENTOS LTDA Marca: MR FOGÕES Fabricante: MR FOGÕES Modelo: FOGÃO 6 BOCAS COM FORNO Descrição: Marca: MR FOGÕES Modelo: FOGÃO 6 BOCAS COM FORNO prazo de entrega: 30 dias pagamento: 10 dias úteis validade da proposta: 90 dias Estado: SP    Cidade: Araraquara    Endereço: AV VICENTE LOPASSO, 120    Telefone: (16) 3336-0168    Email: unic.unic@terra.com.br	R\$ 2.930,00
34.741.666/0001-12	MARIA FRANCINETE TAPAJOS EIRELI Marca: CRISTALAÇO Fabricante: CRISTALAÇO Modelo: CRISTALAÇO Descrição: FOGAO INDUSTRIAL COM 6 BOCAS E FORNO.01 UNIDS P/BENEVIDES01 UNIDS P/INHANGAPI01 UNIDS P/SÃO FRANCISCO01 UNIDS P/SALINÓPOLIS Estado: PA    Cidade: Belém    Endereço: TRAVESSA ROSA MOREIRA, 539    Telefone: (91) 3222-2222	R\$ 3.100,00
05.891.838/0001-36	AMPLA COMERCIAL EIRELI Marca: TRON 51.09-0125 Fabricante: TRON 51.09-0125 Modelo: TRON 51.09-0125 Descrição: FOGAO INDUSTRIAL COM 6 BOCAS E FORNO. Estado: TO    Cidade: Palmas    Endereço: Q 104 NORTE RUA NE 9, 06    Nome de Contato: ANDERSON    Telefone: (63) 98866-1005    Email: amplacomercialto@gmail.com	R\$ 3.218,83
42.649.742/0001-92	MALU DISTRIBUIDORA E REPRESENTACOES EIRELI Marca: cristalaço Fabricante: cristalaço Modelo: cristalaço Descrição: Fogão industrial - Material: Aço Carbono, Funcionamento: Gás, Tipo Acendimento: Manual, Comprimento: 140 CM, Largura: 83 CM, Altura: 80 CM, Tipo Uso: Cozinhar E Assar Alimentos, Quantidade Bocas: 6 UN, Aplicação: Cozinhar E Assar Alimentos, Estado: MA    Cidade: Imperatriz    Endereço: R DOM PEDRO II, 268    Telefone: (99) 9103-3908    Email: contato@robertocontador.com	R\$ 3.219,55





CNPJ	Razão Social do Fornecedor	Valor da Proposta Final			
24.349.061/0001-27	ROSILENE S M LINHARES	R\$ 3.230,00			
Marca: JL FOGÕES Fabricante: JL FOGÕES Modelo: 5061/6023 Descrição: FOGAO INDUSTRIAL COM 6 BOCAS E FORNO- Aço Carbono, Funcionamento: Gás, Tipo Acendimento: Manual, Comprimento: 140 CM, Largura: 83 CM, Altura: 80 CM, Tipo Uso: Cozinhar E Assar Alimentos, Quantidade Bocas: 6 UN, Aplicação: Cozinhar E Assar Alimentos.					
Estado: PA	Cidade: Belém	Endereço: AV PEDRO MIRANDA, 735	Telefone: (91) 8811-1902	Email: multimarcas735@gmail.com	
17.474.286/0001-40	BRASILIANA COMERCIO E SERVICOS LTDA	R\$ 3.400,00			
Marca: PAGOLLI Fabricante: PAGOLLI Modelo: UTILITA6BF Descrição: Material: Aço Carbono, Funcionamento: Gás, Tipo Acendimento: Manual, Comprimento: 140 CM, Largura: 83 CM, Altura: 80 CM, Tipo Uso: Cozinhar E Assar Alimentos, Quantidade Bocas: 6 UN, Aplicação: Cozinhar E Assar Alimentos,					
Estado: GO	Cidade: Anápolis	Endereço: AV COMERCIAL, SN	Nome de Contato: Bruno Sobral	Telefone: (62) 3319-6038	Email: brasilianacom@hotmail.com
20.991.872/0001-76	SHIRLEY C S DOS SANTOS LEMOS	R\$ 3.750,00			
Marca: cristal aço Fabricante: cristal aço Modelo: economy Descrição: Fogão industrial de pé Cristal Aço Economy 6 bocas com forno a gás 6 queimadores porta cega Marca: Cristal Aço Linha Economy Modelo: 6 bocas com forno. Garantia: 12 (doze) meses FICHA TÉCNICA EM ANEXO					
Estado: PA	Cidade: Belém	Endereço: TRAVESSA VINTE DE FEVEREIRO, 700	Nome de Contato: SHIRLEY	Telefone: (91) 98217-5891	Email: shirleylemosme41@gmail.com
36.895.360/0001-46	ICARO RODRIGUES MEIRINO 00269943218	R\$ 4.029,26			
Marca: cristalaço Fabricante: cristalaço Modelo: cristalaço Descrição: cristalaço					
Estado: RJ	Cidade: Rio de Janeiro	Endereço: RUA MARIA TEIXEIRA, 17	Nome de Contato: ICARO RODRIGUES MEIRINO	Telefone: (21) 9665-01558	Email: contato@valencytradeservice.com
42.117.901/0001-08	T. V. NUNES LEO MEDICAL	R\$ 4.200,00			
Marca: TRON Fabricante: TRON Modelo: FOGAO INDUSTRIAL COM 6 BOCAS Descrição: FOGAO INDUSTRIAL COM 6 BOCAS E FORNO.					
Estado: PA	Cidade: Belém	Endereço: R VINTE E OITO DE SETEMBRO, 625	Nome de Contato: TATIANE	Telefone: (91) 9615-9789	Email: tnmedical21@gmail.com
39.819.259/0001-02	DISNORTE COM. LTDA	R\$ 4.220,22			
Marca: venancio Fabricante: venancio Modelo: UNIDADE Descrição: "FOGAO INDUSTRIAL COM 6 BOCAS E FORNO. 01 UNIDS P/BENEVIDES 01 UNIDS P/INHANGAPI 01 UNIDS P/SÃO FRANCISCO 01 UNIDS P/SALINÓPOLIS"					
Estado: PA	Cidade: Terra Alta	Endereço: RUA CLAUDINO BARBOSA, 114	Telefone: (91) 8451-4576	Email: pbarrosof@gmail.com	
31.206.933/0001-63	INOVARE EQUIPAMENTOS E PLANEJAMENTO ADMINISTRATIVO LTDA	R\$ 4.612,18			
Marca: VENÂNCIO Fabricante: METALURGICA VENÂNCIO Modelo: FOGÃO INDUSTRIAL E FORNO E6D3E/F60 Descrição: FOGAO INDUSTRIAL COM 6 BOCAS E FORNO. Modelo: FOGÃO INDUSTRIAL E FORNO E6D3E/F60, Prazo de Garantia: 12 meses, Nos valores propostos estão inclusos todos os custos operacionais, encargos previdenciários, trabalhistas, tributários, comerciais e quaisquer outros que incidam direta ou indiretamente no fornecimento dos bens. Validade da Proposta: 90 dias, Prazo de entrega do Produto: 30 dias, contados do recebimento da nota de empenho. Marca: VENÂNCIO, Fabricante: METALURGICA VENÂNCIO, Produto Nacional.					
Estado: RJ	Cidade: Volta Redonda	Endereço: R 2, 409	Nome de Contato: Luciano	Telefone: (24) 98131-9276	Email: inovare@inovarecomercio.com.br





CNPJ	Razão Social do Fornecedor	Valor da Proposta Final
02.309.765/0001-33	EGIDE - COMERCIO DE VESTUARIO E ELETRODOMESTICOS LTDA	R\$ 6.000,00
Marca: cristalaço Fabricante: cristalaço Modelo: 6 BOCAS E FORNO Descrição: Fogão industrial - Material: Aço Carbono, Funcionamento: Gás, Tipo Acendimento: Manual, Comprimento: 140 CM, Largura: 83 CM, Altura: 80 CM, Tipo Uso: Cozinhar E Assar Alimentos, Quantidade Bocas: 6 UN, Aplicação: Cozinhar E Assar Alimentos,		
Estado: RS	Cidade: Barão de Cotegipe	Endereço: AV 21 DE ABRIL, 51
	Nome de Contato: Albino Longo	Telefone: (54) 3523-1269
	Email: egide.net@uol.com.br	

Preço (Compras Governamentais) 5: Média Saneada das Propostas Finais (TCU) R\$ 2.783,23  
Inc. I Art. 5º da IN 65 de 07 de Julho de 2021

Órgão: PREFEITURA MUNICIPAL DE BELO JARDIM	Data: 19/01/2023 09:30
Objeto: Aquisição de material permanente através de processo licitatório na modalidade pregão, para suprir as necessidades da Secretaria de Educação e Tecnologia..	Modalidade: Pregão Eletrônico
	SRP: SIM
Descrição: Fogão industrial - Fogão Industrial Material: Aço Carbono , Funcionamento: Gás , Tipo Acendimento: Manual , Comprimento: 140 CM, Largura: 83 CM, Altura: 80 CM, Tipo Uso: Cozinhar E Assar Alimentos , Quantidade Bocas: 6 UN, Aplicação: Cozinhar E Assar Alimentos	Identificação: N°Pregão:922022 / UASG:982333
	Lote/Item: /31
	Ata: <a href="#">Link Ata</a>
CatMat: 600610 - FOGÃO INDUSTRIAL	Adjudicação: 02/02/2023 12:17
	Homologação: 07/02/2023 14:36
	Fonte: <a href="http://www.comprasgovernamentais.gov.br">www.comprasgovernamentais.gov.br</a>
	Quantidade: 12
	Unidade: Unidade
	UF: PE

CNPJ	Razão Social do Fornecedor	Valor da Proposta Final
44.259.236/0001-12	DAVANTI MAQUINAS, MOVEIS E EQUIPAMENTOS INDUSTRIAIS LTDA	R\$ 2.609,41
*VENCEDOR*		
Marca: VIVA7 Fabricante: VIVA7 Modelo: 643+752+752+CH Descrição: FOGÃO INDUSTRIAL 06 BOCAS QUEIMADORES DUPLOS COM FORNO DE CÂMARA E BANHO MARIA ACOPLADOS. O tamanho das bocas será de 30x30cm, 6 bocas e 3 queimadores simples sendo 3 queimadores duplos c/ chapa ou banho maria e c/ 2 fornos, medida total 52x090x080		
Estado: SP	Cidade: Hortolândia	Endereço: R IMPERATRIZ TEREZA CRISTINA, 866
	Telefone: (19) 3044-9134	Email: contato@davanti.net.br

45.769.285/0001-68	REDNOV FERRAMENTAS LTDA.	R\$ 2.642,51
Marca: Mr Fabricante: Mr Modelo: Mr Descrição: FOGÃO INDUSTRIAL 06 BOCAS QUEIMADORES DUPLOS COM FORNO DE CÂMARA E BANHO MARIA ACOPLADOS. O tamanho das bocas será de 30x30cm, 6 bocas e 3 queimadores simples sendo 3 queimadores duplos c/ chapa ou banho maria e c/ 2 fornos, medida total 52x090x080 -(ENTREGA SEM INSTALAÇÃO)		
Estado: SC	Cidade: Blumenau	Endereço: R BERTA METTE, 149
	Telefone: (47) 9268-7675	Email: rednov@rednov.com.br

17.238.558/0001-02	MASTER DISTRIBUIDORA DE PRODUTOS LTDA	R\$ 2.700,00
Marca: INDUST Fabricante: INDUST Modelo: unico Descrição: FOGÃO INDUSTRIAL 06 BOCAS QUEIMADORES DUPLOS COM FORNO DE CÂMARA E BANHO MARIA ACOPLADOS. O tamanho das bocas será de 30x30cm, 6 bocas e 3 queimadores simples sendo 3 queimadores duplos c/ chapa ou banho maria e c/ 2 fornos, medida total 52x090x080		
Estado: PE	Cidade: Garanhuns	Endereço: R ARY BARROSO, 206
	Telefone: (87) 9635-3496	





CNPJ Razão Social do Fornecedor Valor da Proposta Final  
35.764.167/0001-03 ACARVE COMERCIO E LICITACOES EIRELI R\$ 3.181,00  
Marca: FC2  
Fabricante: FC2  
Modelo: 6BSD + BMP-30 + FPP-PI  
Descrição: FOGÃO INDUSTRIAL 06 BOCAS QUEIMADORES SIMPLES E DUPLOS COM FORNO E BANHO MARIA. O tamanho das bocas será de 30x30cm, 6 bocas e 3 queimadores simples sendo 3 queimadores duplos c/ banho maria e c/ 1 forno pequeno, medida total aproximada 52x090x080

Estado: Cidade: Endereço: Nome de Contato: Telefone: Email:  
SP São Paulo R TTE AMERICO MORETTI, 557 FLÁVIO (11) 5678-7500 acarve.licita@outlook.com

42.343.998/0001-77 XM CONSTRUCOES EIRELI R\$ 4.524,00  
Marca: JL COLOMBO  
Fabricante: JL COLOMBO  
Modelo: JL COLOMBO  
Descrição: FOGÃO INDUSTRIAL 06 BOCAS 30x30cm, 3 QS 3 QD + chapa REF 5063 e c/ 2 fornos, 59L - JL COLOMBO

Estado: Cidade: Endereço: Nome de Contato: Telefone: Email:  
DF Brasília QUADRA 03 CONJUNTO 3A LOTE, 47 Edson (61) 99921-8549 edsonvilas2009@hotmail.com

Preço (Compras Governamentais) 6: Média Saneada das Propostas Finais (TCU) R\$ 2.470,00  
Inc. I Art. 5º da IN 65 de 07 de Julho de 2021

Órgão: PREFEITURA MUNICIPAL DE CURRAIS NOVOS RN Data: 12/12/2022 09:00  
Objeto: Abertura de processo licitatório para aquisição de material permanente. Modalidade: Pregão Eletrônico  
Descrição: Fogão industrial - Fogão Industrial Material: Aço Carbono , Funcionamento: Gás , Tipo Acendimento: Manual , Comprimento: 140 CM, Largura: 83 CM, Altura: 80 SRP: SIM  
CM, Tipo Uso: Cozinhar E Assar Alimentos , Quantidade Bocas: 6 UN, Aplicação: Identificação: NºPregão:972022 / UASG:981661  
Cozinhar E Assar Alimentos Lote/Item: /45  
CatMat: 600610 - FOGÃO INDUSTRIAL Ata: Link Ata  
Adjudicação: 23/03/2023 11:15  
Homologação: 28/03/2023 11:21  
Fonte: www.comprasgovernamentais.gov.br  
Quantidade: 50  
Unidade: Unidade  
UF: RN

CNPJ Razão Social do Fornecedor Valor da Proposta Final  
45.769.285/0001-68 REDNOV FERRAMENTAS LTDA. R\$ 2.439,99  
\*VENCEDOR\*

Marca: Venancio  
Fabricante: Venancio  
Modelo: Venancio  
Descrição: FOGÃO INDUSTRIAL, 04 BOCAS, COM FORNO COM AREA DE 30X48CM E ALTURA DE 30CM APROXIMADAMENTE, RESISTENTE A CORROSÃO, DE 56 LITROS APROXIMADAMENTE, ALIMENTAÇÃO A GÁS; FORNO EMBUTIDO: 04 (QUATRO) BOCAS, COM REGULADOR PARA CHAMAS, GRELHAS REDONDAS PRODUZIDAS EM FERRO FUNDIDO; FORNO COM ISOLAMENTO TÉRMICO EM LÃ DE ROCHA, 02 (DUAS) GRELHAS COM LIMITADOR, VISOR DE VIDRO; PRODUZIDO EM AÇO CARBONO COM ACABAMENTO EM PINTURA ELETROSTÁTICA; COM ESPALHA CHAMAS DO QUEIMADOR CENTRAL EM COBRE; BANDEJA COLETORA DE RESÍDUOS; COLETOR DE GÁS PINTADO; DIMENSÕES APROXIMADAS: ALTURA: 82,5CM X LARGURA 65CM X COMPRIMENTO 83,5CM

Estado: Cidade: Endereço: Telefone: Email:  
SC Blumenau R BERTA METTE, 149 (47) 9268-7675 rednov@rednov.com.br







CNPJ	Razão Social do Fornecedor	Valor da Proposta Final
40.788.915/0001-28	CR COMERCIO DE INFORMATICA E SERVICOS DE MANUTENCAO EM IMPRESSORAS LTDA	R\$ 2.500,00
Marca: CRISTAL AÇO Fabricante: CRISTAL AÇO Modelo: REF 6434 Descrição: Fogão Industrial Material: Aço Carbono , Funcionamento: Gás , Tipo Acendimento: Manual , Comprimento: 140 CM, Largura: 83 CM, Altura: 80 CM, Tipo Uso: Cozinhar E Assar Alimentos , Quantidade Bocas: 6 UN, Aplicação: Cozinhar E Assar Alimentos		
Estado: CE	Cidade: Fortaleza	Endereço: AV 13 DE MAIO, 1422
		Telefone: (85) 8113-3612
		Email: crlicita21@gmail.com

44.820.086/0001-74	MAVYG COMERCIO DE MOVEIS LTDA	R\$ 2.950,00
Marca: INVICTO Fabricante: INVICTO Modelo: 095 Descrição: FOGÃO INDUSTRIAL, 04 BOCAS, com forno com area de 30x48cm e altura de 30cm aproximadamente, resistente a corrosão, de 56 litros aproximadamente, alimentação a gás; forno embutido; 04 (quatro) bocas, com regulador para chamas, grelhas redondas produzidas em ferro fundido; forno com isolamento térmico em lâ de rocha, 02 (duas) grelhas com limitador, visor de vidro; produzido em aço carbono com acabamento em pintura eletrostática; com espalha chamas do queimador central em cobre; bandeja coletora de resíduos; coletor de gás pintado; dimensões aproximadas: altura: 82,5cm x largura 65cm x comprimento 83,5cm., MARCA INVICTO MOD. 095		
Estado: PB	Cidade: Cabedelo	Endereço: AV MAR VERMELHO, 280
		Nome de Contato: Marinalva
		Telefone: (63) 9386-5680
		Email: mavigcomercio@gmail.com

Preço (Compras Governamentais) 7: Média Saneada das Propostas Finais (TCU) R\$ 1.864,96  
Inc. I Art. 5º da IN 65 de 07 de Julho de 2021

Órgão: PREFEITURA MUNICIPAL DE FRANCISCO BELTRAO Data: 05/12/2022 09:00  
Objeto: REGISTRO DE PREÇOS para futura e eventual aquisição de móveis, utensílios domésticos, equipamentos, eletrodomésticos, eletroeletrônicos, móveis escolares e outros, para utilização pela Municipalidade.. Modalidade: Pregão Eletrônico  
SRP: SIM  
Descrição: Fogão industrial - Fogão Industrial Material: Aço Carbono , Funcionamento: Gás , Tipo Acendimento: Manual , Comprimento: 140 CM, Largura: 83 CM, Altura: 80 CM, Tipo Uso: Cozinhar E Assar Alimentos , Quantidade Bocas: 6 UN, Aplicação: Cozinhar E Assar Alimentos Identificação: N°Pregão:2072022 / UASG:987565  
Lote/Item: /65  
Ata: Link Ata  
CatMat: 600610 - FOGÃO INDUSTRIAL Fonte: www.comprasgovernamentais.gov.br  
Quantidade: 3  
Unidade: Unidade  
UF: PR

CNPJ	Razão Social do Fornecedor	Valor da Proposta Final
36.521.392/0001-81	GO VENDAS ELETRONICAS EIRELI	R\$ 1.586,00
*VENCEDOR*		
Marca: METALFOUR Fabricante: METALFOUR Modelo: 5018-6BSD Descrição: FOGÃO INDUSTRIAL 6 QUEIMADORES SEM FORNO - Fogão industrial de baixa pressão de seis queimadores com um forno, alimentado por GLP (gás liquefeito de petróleo). - Espalhadores e bases dos queimadores em ferro fundido. - Mesa de aço carbono, perfil U de 50mm pintada. - Registros de gás com manípulos expostos de fácil manuseio. - Três queimadores duplos e três queimadores simples. - Grelhas mínimo: 300 mm x 300 mm. - Mesa, bandeja e corpo do produto em pintura Epoxi. - Sapatas reguláveis. - Alimentação do fogão através de terminal de acoplamento em tubo metálico flexível para condução de gases conforme ABNT NBR 14177 - Tubo flexível metálico para instalações de gás combustível de baixa pressão. - Cada queimador deverá ser dotado de torneira individual. Os queimadores conjugados devem possuir duas torneiras de controle. Todas as torneiras deverão ter limites intransponíveis nas posições aberto e fechado, assim como identificação de intensidade das chamas. Torneira do forno deve possuir identificação diferenciada para fácil localização, além da identificação para controle de temperatura.		
Estado: SC	Cidade: Lages	Endereço: R CARLOS CHAGAS, 413
		Nome de Contato: GUSTAVO OLIVEIRA
		Telefone: (49) 99925-0646
		Email: compras@govendasonline.com.br



CNPJ Razão Social do Fornecedor Valor da Proposta Final

13.330.028/0001-39 MERCADAO DOS MOVEIS LTDA

R\$ 1.587,00

Marca: COZIPAN  
Fabricante: COZIPAN  
Modelo: FG 6 QUEIMADORES

Descrição: "FOGÃO INDUSTRIAL 6 QUEIMADORES SEM FORNO - Fogão industrial de baixa pressão de seis queimadores com um forno, alimentado por GLP (gás liquefeito de petróleo). - Espalhadores e bases dos queimadores em ferro fundido. - Mesa de aço carbono, perfil U de 50mm pintada. - Registros de gás com manípulos expostos de fácil manuseio. - Três queimadores duplos e três queimadores simples. - Grelhas mínimo: 300 mm x 300 mm. - Mesa, bandeja e corpo do produto em pintura Epoxi. - Sapatas reguláveis. - Alimentação do fogão através de terminal de acoplamento em tubo metálico flexível para condução de gases conforme ABNT NBR 14177 - Tubo flexível metálico para instalações de gás combustível de baixa pressão. - Cada queimador deverá ser dotado de torneira individual. Os queimadores conjugados devem possuir duas torneiras de controle. Todas as torneiras deverão ter limites intransponíveis nas posições aberto e fechado, assim como identificação de intensidade das chamas. Torneira do forno deve possuir identificação diferenciada para fácil localização, além da identificação para controle de temperatura."

Endereço:

47.607.630/0001-92 MONDUST COMERCIO DE PRODUTOS E EQUIPAMENTOS LTDA

R\$ 1.730,00

Marca: VENÂNCIO  
Fabricante: VENÂNCIO  
Modelo: E6D3

Descrição: "FOGÃO INDUSTRIAL 6 QUEIMADORES SEM FORNO - Fogão industrial de baixa pressão de seis queimadores com um forno, alimentado por GLP (gás liquefeito de petróleo). - Espalhadores e bases dos queimadores em ferro fundido. - Mesa de aço carbono, perfil U de 50mm pintada. - Registros de gás com manípulos expostos de fácil manuseio. - Três queimadores duplos e três queimadores simples. - Grelhas mínimo: 300 mm x 300 mm. - Mesa, bandeja e corpo do produto em pintura Epoxi. - Sapatas reguláveis. - Alimentação do fogão através de terminal de acoplamento em tubo metálico flexível para condução de gases conforme ABNT NBR 14177 - Tubo flexível metálico para instalações de gás combustível de baixa pressão. - Cada queimador deverá ser dotado de torneira individual. Os queimadores conjugados devem possuir duas torneiras de controle. Todas as torneiras deverão ter limites intransponíveis nas posições aberto e fechado, assim como identificação de intensidade das chamas. Torneira do forno deve possuir identificação diferenciada para fácil localização, além da identificação para controle de temperatura."

Estado: Cidade: Endereço: Telefone: Email:  
RS Canoas RUA LAGUNENSES, 101 (47) 9287-8405 / (0000) 0000-0000 fabiomondardo85@gmail.com

24.675.507/0001-03 MICROFORT INFORMATICA LTDA

R\$ 1.745,73

Marca: JL COLOMBO  
Fabricante: JL COLOMBO  
Modelo: 6B/BP

Descrição: "FOGÃO INDUSTRIAL 6 QUEIMADORES SEM FORNO - Fogão industrial de baixa pressão de seis queimadores com um forno, alimentado por GLP (gás liquefeito de petróleo). - Espalhadores e bases dos queimadores em ferro fundido. - Mesa de aço carbono, perfil U de 50mm pintada. - Registros de gás com manípulos expostos de fácil manuseio. - Três queimadores duplos e três queimadores simples. - Grelhas mínimo: 300 mm x 300 mm. - Mesa, bandeja e corpo do produto em pintura Epoxi. - Sapatas reguláveis. - Alimentação do fogão através de terminal de acoplamento em tubo metálico flexível para condução de gases conforme ABNT NBR 14177 - Tubo flexível metálico para instalações de gás combustível de baixa pressão. - Cada queimador deverá ser dotado de torneira individual. Os queimadores conjugados devem possuir duas torneiras de controle. Todas as torneiras deverão ter limites intransponíveis nas posições aberto e fechado, assim como identificação de intensidade das chamas. Torneira do forno deve possuir identificação diferenciada para fácil localização, além da identificação para controle de temperatura."

Estado: Cidade: Endereço: Nome de Contato: Telefone: Email:  
SC Taió R CECILIO RODRIGUES, 136 JONATAN OU JEFERSON (47) 3919-0012 cotacao@bagatolidistribuidora.com.br

82.504.614/0001-75 INDUSTRIA E COMERCIO DE REFRIGERACAO MARLUCI LTDA

R\$ 1.900,00

Marca: progas  
Fabricante: PROGAS  
Modelo: PMSD-600

Descrição: "FOGÃO INDUSTRIAL 6 QUEIMADORES SEM FORNO - Fogão industrial de baixa pressão de seis queimadores SEM forno, alimentado por GLP (gás liquefeito de petróleo). - Espalhadores e bases dos queimadores em ferro fundido. - Mesa de aço carbono, perfil U de 50mm pintada. - Registros de gás com manípulos expostos de fácil manuseio. - Três queimadores duplos e três queimadores simples. - Grelhas mínimo: 300 mm x 300 mm. - Mesa, bandeja e corpo do produto em pintura Epoxi. - Sapatas reguláveis. - Alimentação do fogão através de terminal de acoplamento em tubo metálico flexível para condução de gases conforme ABNT NBR 14177 - Tubo flexível metálico para instalações de gás combustível de baixa pressão. - Cada queimador deverá ser dotado de torneira individual. Os queimadores conjugados devem possuir duas torneiras de controle. Todas as torneiras deverão ter limites intransponíveis nas posições aberto e fechado, assim como identificação de intensidade das chamas. Torneira do forno deve possuir identificação diferenciada para fácil localização, além da identificação para controle de temperatura"

Estado: Cidade: Endereço: Nome de Contato: Telefone: Email:  
PR Francisco Beltrão AV PREFEITO GUIOMAR LOPES, 606 Ana ou Luci (46) 3524-4178 marlucirefrigeracao@hotmail.com





CNPJ	Razão Social do Fornecedor	Valor da Proposta Final
28.567.504/0001-93	INOVE LICITACOES LTDA	R\$ 1.938,00
Marca: venancio Fabricante: venancio Modelo: venancio Descrição: conforme especificações contida no termo de referencia do edital		
Endereço: R EXTREMOSAS, 455	Telefone: (46) 9976-7246	Email: marcos__schneider@hotmail.com

15.082.583/0001-14	LOTERICA E COMERCIO SL EIRELI	R\$ 1.938,00
Marca: economy Fabricante: economy Modelo: chefstok Descrição: Fogão Industrial Material: Aço Carbono , Funcionamento: Gás , Tipo Acendimento: Manual , Comprimento: 140 CM, Largura: 83 CM, Altura: 80 CM, Tipo Uso: Cozinhar E Assar Alimentos , Quantidade Bocas: 6 UN, Aplicação: Cozinhar E Assar Alimentos		
Estado: SC	Cidade: Paraiso	Endereço: R GUILHERME JOSE MISSEN, 789
		Telefone: (49) 3621-1562

24.419.569/0001-54	DANFESSI MOVEIS CORPORATIVOS E ESCOLARES LTDA	R\$ 1.938,00
Marca: VIVA 7 Fabricante: VIVA 7 Modelo: 643 Descrição: FOGÃO INDUSTRIAL 6 QUEIMADORES SEM FORNO - Fogão industrial de baixa pressão de seis queimadores com um forno, alimentado por GLP (gás liquefeito de petróleo). - Espalhadores e bases dos queimadores em ferro fundido. - Mesa de aço carbono, perfil U de 50mm pintada. - Registros de gás com manípulos expostos de fácil manuseio. - Três queimadores duplos e três queimadores simples. - Grelhas mínimo: 300 mm x 300 mm. - Mesa, bandeja e corpo do produto em pintura Epoxi. - Sapatas reguláveis. - Alimentação do fogão através de terminal de acoplamento em tubo metálico flexível para condução de gases conforme ABNT NBR 14177 - Tubo flexível metálico para instalações de gás combustível de baixa pressão. - Cada queimador deverá ser dotado de torneira individual. Os queimadores conjugados devem possuir duas torneiras de controle. Todas as torneiras deverão ter limites intransponíveis nas posições aberto e fechado, assim como identificação de intensidade das chamas. Torneira do forno deve possuir identificação diferenciada para fácil localização, além da identificação para controle de temperatura.		
Estado: SP	Cidade: Hortolândia	Endereço: R IMPERATRIZ TEREZA CRISTINA, 866
		Nome de Contato: GIOVANA
		Telefone: (19) 2221-5299
		Email: contato@danfessi.com.br

**Preço (Compras Governamentais) 8: Média Saneada das Propostas Finais (TCU)** R\$ 1.723,56  
 Inc. I Art. 5º da IN 65 de 07 de Julho de 2021

<b>Órgão:</b> PREFEITURA MUNICIPAL DE SOMBRIO	<b>Data:</b> 30/11/2022 09:00
<b>Objeto:</b> O objeto da presente licitação é a eventual aquisição, através do sistema de registro de preços, de eletrodomésticos, eletroeletrônicos, móveis, e outros equipamentos para serem utilizados nas unidades escolares e demais secretarias, no âmbito do Município de Sombrio/SC, conforme condições, quantidades e exigências estabelecidas neste Edital e seus anexos..	<b>Modalidade:</b> Pregão Eletrônico
	<b>SRP:</b> SIM
<b>Descrição:</b> Fogão industrial - Fogão Industrial Material: Aço Carbono , Quantidade Bocas: 6 UN, Tipo Acendimento: Manual , Altura: 80 CM, Aplicação: Cozinhar E Assar Alimentos , Comprimento: 140 CM, Funcionamento: Gás , Largura: 83 CM, Tipo Uso: Cozinhar E Assar Alimentos	<b>Identificação:</b> N°Pregão:1522022 / UASG:988349
<b>CatMat:</b> 600610 - FOGÃO INDUSTRIAL	<b>Lote/Item:</b> /30
	<b>Ata:</b> <a href="#">Link Ata</a>
	<b>Adjudicação:</b> 29/12/2022 11:06
	<b>Homologação:</b> 29/12/2022 11:15
	<b>Fonte:</b> www.comprasgovernamentais.gov.br
	<b>Quantidade:</b> 25
	<b>Unidade:</b> Unidade
	<b>UF:</b> SC



CNPJ	Razão Social do Fornecedor			Valor da Proposta Final	
26.639.746/0001-33 *VENCEDOR*	TECHTUDO ELETRONICOS EIRELI			R\$ 1.510,00	
Marca: CRISTALAÇÃO Fabricante: CRISTALAÇÃO Modelo: 4B ECONOMY Descrição: Fogão Industrial de Alta Pressão, 4 bocas com queimadores simples, com forno de no mínimo 90lts; confeccionado em chapa de aço carbono com pintura Epóxi/eletrostática e grelhas em ferro fundido.					
Estado: SC	Cidade: Sombrio	Endereço: RUA PREFEITO FIORAVANTE MINATO, 750	Telefone: (48) 9990-5582	Email: jocapavei@hotmail.com	



24.419.569/0001-54	DANFESSI MOVEIS CORPORATIVOS E ESCOLARES LTDA			R\$ 1.665,61	
Marca: VIVA7 Fabricante: VIVA7 Modelo: 633+685 Descrição: Fogão Industrial de Alta Pressão, 4 bocas com queimadores simples, com forno de no mínimo 90lts; confeccionado em chapa de aço carbono com pintura Epóxi/eletrostática e grelhas em ferro fundido.					
Estado: SP	Cidade: Hortolândia	Endereço: R IMPERATRIZ TEREZA CRISTINA, 866	Nome de Contato: GIOVANA	Telefone: (19) 2221-5299	Email: contato@danfessi.com.br

10.506.096/0001-18	MAQUITEC MAQUINAS E EQUIPAMENTOS LTDA			R\$ 1.665,62	
Marca: Metalfour Fabricante: Metalfour Fogões Modelo: Cód 5024 - 4 BS, 30x30, P5, Alta Pressão c/ Forno. Descrição: Fogão Industrial de Alta Pressão, 4 bocas com queimadores simples, com forno de no mínimo 90lts; confeccionado em chapa de aço carbono com pintura Epóxi/eletrostática e grelhas em ferro fundido. Marca Metalfour. Modelo Cód 5024 - 4 BS, 30x30, P5, Alta Pressão c/ Forno. Validade da Proposta: 60 dias. NÃO FAZEMOS MONTAGEM OU INSTALAÇÃO.					
Estado: MG	Cidade: Belo Horizonte	Endereço: R SAN MARTIN, 270	Telefone: (31) 3889-5565	Email: maquitecvendas@gmail.com	

28.358.842/0001-39	ARTEDANIO SILVA VIEIRA			R\$ 2.053,00	
Marca: ITAJOB14116-9022 Fabricante: ITAJOB14116-9022 Modelo: ITAJOB14116-9022 Descrição: Fogão Industrial de Alta Pressão, 4 bocas com queimadores simples, com forno de no mínimo 90lts; confeccionado em chapa de aço carbono com pintura Epóxi/eletrostática e grelhas em ferro fundido.					
Estado: SC	Cidade: Orleans	Endereço: RUA XV DE NOVEMBRO, 31	Telefone: (48) 3466-2769	Email: suporte@anacs.com.br	

39.294.684/0001-17	JEFFERSON FERNANDES DA SILVEIRA 80830927115			R\$ 2.350,00	
Marca: centermaq Fabricante: centermaq Modelo: aço Descrição: Fogão Industrial Material: Aço Carbono , Quantidade Bocas: 6 UN, Tipo Acendimento: Manual , Altura: 80 CM, Aplicação: Cozinhar E Assar Alimentos , Comprimento: 140 CM, Funcionamento: Gás , Largura: 83 CM, Tipo Uso: Cozinhar E Assar Alimentos					
Estado: MS	Cidade: Campo Grande	Endereço: RUA GORUERE, 147	Telefone: (67) 9295-4547	Email: mundialuniformes.comercial@hotmail.com	

**Item 8: REFRIGERADOR DUPLEX – CAPACIDADE REFRIGERAÇÃO:450 L, SISTEMA DEGELO CATMAT 470946**

Preço Estimado: R\$ 3.676,07 (un) Percentual: - Preço Estimado Calculado: R\$ 3.676,07 Média dos Preços Obtidos: R\$ 3.676,07

Quantidade	Descrição	Observação
20 Unidades	REFRIGERADOR DUPLEX – CAPACIDADE REFRIGERAÇÃO:450 L, SISTEMA DEGELO: FROST FREE, TENSÃO ALIMENTAÇÃO:220 V , CARACTERÍSTICAS ADICIONAIS: ETIQUETA EFICIÊNCIA ENERGÉTICA "A", TIPO: VERTICAL – CATMAT 470946	

Preço (Compras Governamentais) 1: Média Saneada das Propostas Finais (TCU) R\$ 3.474,32

Inc. I Art. 5º da IN 65 de 07 de Julho de 2021



Relatório gerado no dia 05/06/2023 12:50:00 (IP: 206.42.50.25)  
 Código Validação: DLImfL2O8Pwh5qQPSfZkNAJ9LQFckDAes4RvR9azWUuqHU8nPtm6WA%3d%3d  
<http://www.bancodeprecos.com.br/CertificadoAutenticidade?token=DLImfL2O8Pwh5qQPSfZkNAJ9LQFckDAes4RvR9azWUuqHU8nPtm6WA%253d%253d>



**Órgão:** MINISTÉRIO DA DEFESA  
 Comando do Exército  
 Comando Militar da Amazônia  
 23ª Brigada de Infantaria de Selva  
 50º Batalhão de Infantaria de Selva

**Objeto:** Aquisição de material para cozinha industrial.

**Descrição:** Refrigerador duplex - Refrigerador Duplex Capacidade Refrigeração: 450 L  
 Sistema Degelo: Frost Free , Tipo: Vertical , Características Adicionais: Etiqueta  
 Eficiência Energética "A" , Tensão Alimentação: 220

**CatMat:** 470946 - REFRIGERADOR DUPLEX

**Data:** 14/04/2023 10:30

**Modalidade:** Pregão Eletrônico

**SRP:** SIM

**Identificação:** NºPregão:162023 / UASG:160103

**Lote/Item:** /134

**Ata:** [Link Ata](#)

**Fonte:** [www.comprasgovernamentais.gov.br](http://www.comprasgovernamentais.gov.br)

**Quantidade:** 4

**Unidade:** Unidade

**UF:** MA

CNPJ	Razão Social do Fornecedor	Valor da Proposta Final
49.233.193/0001-10 *VENCEDOR*	ALFA COMERCIO DE MAQUINAS E EQUIPAMENTOS LTDA  Marca: Continental Fabricante: Electrolux Modelo: TC41 Descrição: REFRIGERADOR DUPLEX : refrigerador duplex, capacidade refrigeração 370 l, capacidade congelador 91 litros, altura 175 cm, largura 71 cm, profundidade 74,1cm, sistema degelo frostfree, cor branca, tensão alimentação 110v; potência (w) 165Kw; Prateleiras reguláveis, desodorizador, iluminação interna, Prateleiras reguláveis e de vidro temperado; compartimento extra frio; compartimento de congelamento rápido; pés niveladores; porta-ovos; separador de garrafas;  Endereço:	R\$ 3.050,00
40.965.390/0001-59	L A PAZINATO COMERCIO DE MATERIAIS E EQUIPAMENTOS LTDA  Marca: CONSUL Fabricante: CONSUL Modelo: CRM44AB Descrição: REFRIGERADOR DUPLEX : refrigerador duplex, capacidade TOTAL de refrigeração 386 litros, capacidade congelador 96 litros, altura 183.4 cm, largura 62.1 cm, profundidade 72.4 cm, sistema degelo frost free, cor branca, tensão alimentação 110 V; potência (w) 165Kw; Prateleiras reguláveis, desodorizador, iluminação interna, Prateleiras reguláveis e de vidro temperado; compartimento extra frio; compartimento de congelamento rápido; pés niveladores; porta-ovos; separador de garrafas; garantia de 1 ano.  Estado: SC      Cidade: Joinville      Endereço: R TELEMAGO BORBA, 464      Telefone: (41) 3203-9815      Email: lpazinatoequipamentos@gmail.com	R\$ 3.524,00
42.343.998/0001-77	XM CONSTRUCOES EIRELI  Marca: CONTINENTAL Fabricante: CONTINENTAL Modelo: TC41 Descrição: Geladeira Continental TC41 Frost Free com Gavetão de Frutas 370L – Branco  Estado: DF      Cidade: Brasília      Endereço: QUADRA 03 CONJUNTO 3A LOTE, 47      Nome de Contato: Edson      Telefone: (61) 99921-8549      Email: edsonvilas2009@hotmail.com	R\$ 3.848,95
45.769.285/0001-68	REDNOV FERRAMENTAS LTDA.  Marca: CONSUL Fabricante: CONSUL Modelo: CONSUL Descrição: REFRIGERADOR DUPLEX : refrigerador duplex, capacidade refrigeração 320 l, capacidade congelador 89 litros, altura 175 cm, largura 71 cm, profundidade 74,1cm, sistema degelo frostfree, cor branca, tensão alimentação 110v; potência (w) 165Kw; Prateleiras reguláveis, desodorizador, iluminação interna, Prateleiras reguláveis e de vidro temperado; compartimento extra frio; compartimento de congelamento rápido; pés niveladores; porta-ovos; separador de garrafas; modelo Consul Duplex Frost Free Bem Estar CRM45 ou similar. Com garantia minina de 1 ano  Estado: SC      Cidade: Blumenau      Endereço: R BERTA METTE, 149      Telefone: (47) 9268-7675      Email: rednov@rednov.com.br	R\$ 15.000,00
<b>Preço (Compras Governamentais) 2: Média Saneada das Propostas Finais (TCU)</b> <i>Inc. I Art. 5º da IN 65 de 07 de Julho de 2021</i>		R\$ 4.242,00



Órgão: MINISTÉRIO DA SAÚDE  
SECRETARIA ESPECIAL DE SAÚDE INDÍGENA  
Distrito Sanitário Especial Indígena AL/SE

Objeto: Contratação de empresa especializada em fornecimento de mobiliários para equipar os pólos-base existentes sob responsabilidade do Distrito Sanitário Especial Indígena de Alagoas e Sergipe e os que estão em processo de construção UBSI Mata da Cafurna, UBSI Fazenda Canto e UBSI Xokó.

Descrição: Refrigerador duplex - Refrigerador Duplex Capacidade Refrigeração: 450 L, Sistema Degelo: Frost Free, Tipo: Vertical, Características Adicionais: Etiqueta Eficiência Energética "A", Tensão Alimentação: 220

CatMat: 470946 - REFRIGERADOR DUPLEX

Data: 24/03/2023 09:00

Modalidade: Pregão Eletrônico

SRP: SIM

Identificação: N°Pregão:72023 / UASG:257023

Lote/Item: /18

Ata: Link Ata

Adjudicação: 24/03/2023 17:00

Homologação: 28/03/2023 09:14

Fonte: www.comprasgovernamentais.gov.br

Quantidade: 2

Unidade: Unidade

UF: AL



CNPJ	Razão Social do Fornecedor	Valor da Proposta Final
49.233.193/0001-10	ALFA COMERCIO DE MAQUINAS E EQUIPAMENTOS LTDA	R\$ 4.100,00

\*VENCEDOR\*

Marca: Continental  
Fabricante: Electrolux  
Modelo: TC56

Descrição: REFRIGERADOR DOMESTICO, FROST-FREE, CAPACIDADE LIQUIDA MIN. 400 L - REFRIGERADOR DOMESTICO, DUPLEX FROST-FREE, COM CAPACIDADE LIQUIDA DE NO MINIMO 400 LITROS, NA COR BRANCA, CONTEM:PRATELEIRAS,GAVETAS,COMPARTIMENTO NA PORTA,CONGELAMENTO RAPIDO, ALARME DE PORTA ABERTA, COM POTENCIA MINIMA DE 80W, CONSUMO MEDIO MINIMA DE 58 KWH/MES, NA VOLTAGEM DE 220V, COM FORMA DE GELO,TERMOSTATO,LUZ,BASE COM PES ESTABILIZADORES E RODIZIOS; capacidade mínima do freezer; 100litros (froost free), selo procel A;A Empresa Deve Apresentar Catálogo. GARANTIA TOTAL MÍNIMA DE 24 (VINTE E QUATRO) MESES CONTRA DEFEITOS DE FABRICAÇÃO A PARTIR DA DATA DE ENTREGA Fornecida Pela Licitante Vencedora. \*Similar ou equivalente a Eletrolux

Endereço:

09.263.279/0001-70	AUGUSTO CESAR MAKOUL GASPERIN	R\$ 4.384,00
--------------------	-------------------------------	--------------

Marca: CONSUL  
Fabricante: CONSUL  
Modelo: CRM50

Descrição: Refrigerador duplex - Refrigerador Duplex Capacidade Refrigeração: 450 L, Sistema Degelo: Frost Free, Tipo: Vertical, Características Adicionais: Etiqueta Eficiência Energética "A", Tensão Alimentação: 220

Estado:	Cidade:	Endereço:	Nome de Contato:	Telefone:	Email:
PR	Curitiba	R FERNANDES DE BARROS, 525	Augusto	(41) 3026-3182	atendimento.gmtop@gmail.com

Preço (Compras Governamentais) 3: Média Saneada das Propostas Finais (TCU) R\$ 3.040,00

Inc. I Art. 5º da IN 65 de 07 de Julho de 2021

Órgão: COMANDO DA MARINHA  
CENTRO DE INTENDENCIA DA MARINHA EM LADARIO

Objeto: Aquisição de refrigerador para o navio potengi. descrição completa no campo de observações gerais

Descrição: REFRIGERADOR DUPLEX - REFRIGERADOR DUPLEX, CAPACIDADE REFRIGERAÇÃO 450 L, SISTEMA DEGELO FROST FREE,TENSÃO ALIMENTAÇÃO 220 V, CARACTERÍSTICAS ADICIONAIS ETIQUETA EFICIÊNCIAENERGÉTICA "A", TIPO VERTICAL

CatMat: 470946 - REFRIGERADOR DUPLEX

Data: 01/11/2022 00:00

Modalidade: Dispensa de Licitação

SRP: NÃO

Identificação: Dispensa de Licitação N° 654/2022 / UASG: 786810

Lote/Item: 1/1

Ata: N/A

Fonte: www.comprasgovernamentais.gov.br

Quantidade: 2

Unidade: Unidade

UF: MS



CNPJ	Razão Social do Fornecedor	Valor da Proposta Final			
29.832.182/0001-49	INOVATTI COMERCIO E TURISMO LTDA	R\$ 3.040,00			
*VENCEDOR*					
Marca: Refrigerador Fabricante: Fabricante não informado Descrição: REFRIGERADOR DUPLEX, CAPACIDADE REFRIGERAÇÃO 450 L, SISTEMA DEGELO FROST FREE, TENSÃO ALIMENTAÇÃO 220 V, CARACTERÍSTICAS ADICIONAIS ETIQUETA EFICIÊNCIA ENERGÉTICA "A", TIPO VERTICAL					
Estado:	Cidade:	Endereço:	Nome de Contato:	Telefone:	Email:
SP	Sorocaba	R JANDIRA REIS GAROLLA, 108	Jayme	(15) 3326-5859	jayme-inovatti@hotmail.com.br

**Preço (Compras Governamentais) 4: Média Saneada das Propostas Finais (TCU)**

R\$ 4.076,86

Inc. I Art. 5º da IN 65 de 07 de Julho de 2021

<b>Órgão:</b> MINISTÉRIO DA EDUCAÇÃO	<b>Data:</b> 11/10/2022 09:00
Universidade Federal de Uberlândia	<b>Modalidade:</b> Pregão Eletrônico
<b>Objeto:</b> Aquisição de equipamentos diversos.	<b>SRP:</b> SIM
<b>Descrição:</b> Refrigerador duplex - Capacidade Refrigeração: 450 L, Sistema Degelo: Frost Free, Tipo: Vertical, Características Adicionais: Etiqueta Eficiência Energética "A", Tensão Alimentação: 220 V,	<b>Identificação:</b> NºPregão:722022 / UASG:154043
<b>CatMat:</b> 470946 - REFRIGERADOR DUPLEX	<b>Lote/Item:</b> /5
	<b>Ata:</b> Link Ata
	<b>Adjudicação:</b> 25/11/2022 15:25
	<b>Homologação:</b> 25/11/2022 16:17
	<b>Fonte:</b> www.comprasgovernamentais.gov.br
	<b>Quantidade:</b> 20
	<b>Unidade:</b> Unidade
	<b>UF:</b> MG

CNPJ	Razão Social do Fornecedor	Valor da Proposta Final			
47.725.628/0001-18	PRIMER SOLUCOES LTDA	R\$ 3.749,00			
*VENCEDOR*					
Marca: ELECTROLUX TF55 Fabricante: ELECTROLUX TF55 Modelo: ELECTROLUX TF55 Descrição: REFRIGERADOR DUPLEX; CAPACIDADE TOTAL: ENTRE 430 LITROS E 450 LITROS; CAPACIDADE DO REFRIGERADOR: ENTRE 310 LITROS E 340 LITROS; CAPACIDADE DO CONGELADOR/FREEZER: ENTRE 102 LITROSE 125 LITROS; RECURSOS MÍNIMOS BÁSICOS DO REFRIGERADOR: GAVETAS PARA VEGETAIS E FRUTAS; PORTA-OVOS; COMPARTIMENTO PARA LATICÍNIOS; PORTALATAS; PÉS NIVELADORES; ACABAMENTO EXTERNO DA PORTA EM AÇO; TIPO DE CONTROLE: MÍNIMO PAINEL ELETRÔNICO; MATERIAL DA PRATELEIRA: VIDRO TEMPERADO; RECURSOS DO CONGELADOR/FREEZER: PRATELEIRA; TIPO DE DEGELO: FROST FREE; EFICIÊNCIA ENERGÉTICA / FAIXA SELO PROCEL: SELO PROCEL A (MAIS EFICIENTE); TENSÃO / VOLTAGEM 220V; FLUÍDO REFRIGERANTE ECOLÓGICO; ALTURA: ENTRE 175 CM E 187 CM; LARGURA ENTRE 69,5 CM E 72,5 CM; PROFUNDIDADE: ENTRE 70,1 CM E 75,4 CM; PESO: ENTRE 65 KG E 88 KG; GARANTIA: 12 MESES.					
Estado:	Cidade:	Endereço:	Nome de Contato:	Telefone:	Email:
ES	Serra	AV ELDES SCHERRER SOUZA, 2230	Ketlin	(27) 9695-4221	licitacoesprime@hotmail.com

33.859.616/0001-71	MASTER ELETRODOMESTICO EIRELI	R\$ 3.759,00		
Marca: continental Fabricante: continental Modelo: tc56 Descrição: REFRIGERADOR DUPLEX; CAPACIDADE TOTAL: ENTRE 430 LITROS E 450 LITROS; CAPACIDADE DO REFRIGERADOR: ENTRE 310 LITROS E 340 LITROS; CAPACIDADE DO CONGELADOR/FREEZER: ENTRE 102 LITROSE 125 LITROS; RECURSOS MÍNIMOS BÁSICOS DO REFRIGERADOR: GAVETAS PARA VEGETAIS E FRUTAS; PORTA-OVOS; COMPARTIMENTO PARA LATICÍNIOS; PORTALATAS; PÉS NIVELADORES; ACABAMENTO EXTERNO DA PORTA EM AÇO; TIPO DE CONTROLE: MÍNIMO PAINEL ELETRÔNICO; MATERIAL DA PRATELEIRA: VIDRO TEMPERADO; RECURSOS DO CONGELADOR/FREEZER: PRATELEIRA; TIPO DE DEGELO: FROST FREE; EFICIÊNCIA ENERGÉTICA / FAIXA SELO PROCEL: SELO PROCEL A (MAIS EFICIENTE); TENSÃO / VOLTAGEM 220V; FLUÍDO REFRIGERANTE ECOLÓGICO; ALTURA: ENTRE 175 CM E 187 CM; LARGURA ENTRE 69,5 CM E 72,5 CM; PROFUNDIDADE: ENTRE 70,1 CM E 75,4 CM; PESO: ENTRE 65 KG E 88 KG; GARANTIA: 12 MESES.				
Estado:	Cidade:	Endereço:	Telefone:	Email:
ES	Vitória	AV ADALBERTO SIMAO NADER, 1631	(27) 4004-2218	mastereletrolicita@gmail.com





CNPJ	Razão Social do Fornecedor	Valor da Proposta Final
28.889.651/0001-01	ITALIA EMPREENDIMENTOS LTDA	R\$ 3.840,00
<p>Marca: CONTINENTAL            Fabricante: CONTINENTAL            Modelo: CONTINENTAL            Descrição: REFRIGERADOR DUPLEX, CAPACIDADE REFRIGERAÇÃO 450 L, SISTEMA DEGELO FROST FREE, TENSÃO ALIMENTAÇÃO 220 V, CARACTERÍSTICAS ADICIONAIS ETIQUETA EFICIÊNCIA ENERGÉTICA 'A', TIPO VERTICAL</p>		
Estado: GO	Cidade: Goiânia	Endereço: R DAS MAES, 826
Telefone: (62) 3271-8494/ (62) 9316-3531	Email: mettacontabil@hotmail.com	
47.967.089/0001-23	ESFERA COMERCIO E NEGOCIOS LTDA	R\$ 3.950,00
<p>Marca: Continental            Fabricante: Electrolux            Modelo: TC56            Descrição: REFRIGERADOR DUPLEX; CAPACIDADE TOTAL: 470 LITROS; CAPACIDADE DO REFRIGERADOR: 346 LITROS; CAPACIDADE DO CONGELADOR/FREEZER: 126 LITROS; RECURSOS DO REFRIGERADOR: GAVETAS PARA VEGETAIS E FRUTAS; PORTA-OVOS; COMPARTIMENTO PARA LATICÍNIOS; PORTALATAS; PÉS NIVELADORES; ACABAMENTO EXTERNO DA PORTA EM AÇO; TIPO DE CONTROLE: PAINEL ELETRÔNICO; MATERIAL DA PRATELEIRA: VIDRO TEMPERADO; RECURSOS DO CONGELADOR/FREEZER: PRATELEIRA; TIPO DE DEGELO: FROST FREE; EFICIÊNCIA ENERGÉTICA / A (MAIS EFICIENTE); TENSÃO / VOLTAGEM 220V; FLUÍDO REFRIGENTE ECOLÓGICO; ALTURA: ENTRE 175 CM E 188 CM; LARGURA ENTRE 69,5 CM E 72,5 CM; PROFUNDIDADE: ENTRE 70,1 CM E 75,4 CM; PESO: ENTRE 65 KG E 88 KG; GARANTIA: 12 MESES.</p>		
Estado: GO	Cidade: Goiânia	Endereço: R LEONTINA DE LIMA ALVES, 174
Telefone: (62) 8641-9445/ (0000) 0000-0000	Email: esferanegocios@hotmail.com	
21.366.890/0001-20	RAY TECH SOLUCOES EM ENERGIA ELETRICA LTDA	R\$ 4.581,56
<p>Marca: CONSUL/SIMILAR            Fabricante: CONSUL/SIMILAR            Modelo: CONSUL/SIMILAR            Descrição: REFRIGERADOR DUPLEX, CAPACIDADE REFRIGERAÇÃO 450 L, SISTEMA DEGELO FROST FREE, TENSÃO ALIMENTAÇÃO 220 V, CARACTERÍSTICAS ADICIONAIS ETIQUETA EFICIÊNCIA ENERGÉTICA 'A', TIPO VERTICAL</p>		
Estado: RJ	Cidade: Rio de Janeiro	Endereço: R AGAI, 0
Nome de Contato: EDUARDO	Telefone: (21) 2042-4092	Email: contato.raytech@hotmail.com
44.506.209/0001-05	ES LICITACOES REGIONAIS LTDA	R\$ 4.581,57
<p>Marca: CONSUL            Fabricante: CONSUL            Modelo: CRM56HB            Descrição: REFRIGERADOR DUPLEX; CAPACIDADE TOTAL: ENTRE 430 LITROS E 450 LITROS; CAPACIDADE DO REFRIGERADOR: ENTRE 310 LITROS E 340 LITROS; CAPACIDADE DO CONGELADOR/FREEZER: ENTRE 102 LITROS E 125 LITROS; RECURSOS MÍNIMOS BÁSICOS DO REFRIGERADOR: GAVETAS PARA VEGETAIS E FRUTAS; PORTA-OVOS; COMPARTIMENTO PARA LATICÍNIOS; PORTALATAS; PÉS NIVELADORES; ACABAMENTO EXTERNO DA PORTA EM AÇO; TIPO DE CONTROLE: MÍNIMO PAINEL ELETRÔNICO; MATERIAL DA PRATELEIRA: VIDRO TEMPERADO; RECURSOS DO CONGELADOR/FREEZER: PRATELEIRA; TIPO DE DEGELO: FROST FREE; EFICIÊNCIA ENERGÉTICA / FAIXA SELO PROCEL: SELO PROCEL A (MAIS EFICIENTE); TENSÃO / VOLTAGEM 220V; FLUÍDO REFRIGENTE ECOLÓGICO; ALTURA: ENTRE 175 CM E 187 CM; LARGURA ENTRE 69,5 CM E 72,5 CM; PROFUNDIDADE: ENTRE 70,1 CM E 75,4 CM; PESO: ENTRE 65 KG E 88 KG; GARANTIA: 12 MESES.</p>		
Estado: ES	Cidade: Mantenedópolis	Endereço: RUA SAO GERALDO, 400
Telefone: (27) 3758-1791	Email: contato@eslicitacoes.com.br	
42.262.411/0001-03	ARGOS LTDA	R\$ 4.837,00
<p>Marca: CONSUL            Fabricante: CONSUL            Modelo: CRM56HB            Descrição: REFRIGERADOR DUPLEX; CAPACIDADE TOTAL: ENTRE 430 LITROS E 450 LITROS; CAPACIDADE DO REFRIGERADOR: ENTRE 310 LITROS E 340 LITROS; CAPACIDADE DO CONGELADOR/FREEZER: ENTRE 102 LITROS E 125 LITROS; RECURSOS MÍNIMOS BÁSICOS DO REFRIGERADOR: GAVETAS PARA VEGETAIS E FRUTAS; PORTA-OVOS; COMPARTIMENTO PARA LATICÍNIOS; PORTALATAS; PÉS NIVELADORES; ACABAMENTO EXTERNO DA PORTA EM AÇO; TIPO DE CONTROLE: MÍNIMO PAINEL ELETRÔNICO; MATERIAL DA PRATELEIRA: VIDRO TEMPERADO; RECURSOS DO CONGELADOR/FREEZER: PRATELEIRA; TIPO DE DEGELO: FROST FREE; EFICIÊNCIA ENERGÉTICA / FAIXA SELO PROCEL: SELO PROCEL A (MAIS EFICIENTE); TENSÃO / VOLTAGEM 220V; FLUÍDO REFRIGENTE ECOLÓGICO; ALTURA: ENTRE 175 CM E 187 CM; LARGURA ENTRE 69,5 CM E 72,5 CM; PROFUNDIDADE: ENTRE 70,1 CM E 75,4 CM; PESO: ENTRE 65 KG E 88 KG; GARANTIA: 12 MESES.</p>		
Estado: SC	Cidade: Blumenau	Endereço: R DOUTOR FRITZ MUELLER, 944
Nome de Contato: HUGO	Telefone: (47) 3057-3930	Email: contato@portaldasatas.com.br
Preço (Compras Governamentais) 5: Média Saneada das Propostas Finais (TCU)		R\$ 3.841,56
Inc. I Art. 5º da IN 65 de 07 de Julho de 2021		







Órgão: DEPARTAMENTO NAC.DE OBRAS CONTRA AS SECAS  
DEPARTAMENTO NAC. DE OBRAS CONTRA AS SECAS/CE  
Objeto: Contratação de pessoa jurídica para o fornecimento de materiais diversos conforme especificações definidas no Termo de Referência, para suprir as necessidades da Administração Central do Departamento Nacional de Obras Contra as Secas DNOCS.

Data: 01/10/2022 00:00  
Modalidade: Dispensa de Licitação  
SRP: NÃO  
Identificação: Dispensa de Licitação Nº 8/2022 / UASG: 193002  
Lote/Item: 18/1  
Ata: N/A  
Fonte: www.comprasgovernamentais.gov.br  
Quantidade: 1  
Unidade: Unidade  
UF: CE

Descrição: REFRIGERADOR DUPLEX - REFRIGERADOR DUPLEX, CAPACIDADE REFRIGERAÇÃO 450 L, SISTEMA DEGELO FROST FREE,TENSÃO ALIMENTAÇÃO 220 V, CARACTERÍSTICAS ADICIONAIS ETIQUETA EFICIÊNCIAENERGÉTICA "A", TIPO VERTICAL

CatMat: 470946 - REFRIGERADOR DUPLEX

CNPJ	Razão Social do Fornecedor	Valor da Proposta Final
40.095.452/0001-19	SAULO AMORIM DE OLIVEIRA 00068345151	R\$ 3.841,56
*VENCEDOR*		
Marca: CONSUL CRM56HB Fabricante: Fabricante não informado Descrição: REFRIGERADOR DUPLEX, CAPACIDADE REFRIGERAÇÃO 450 L, SISTEMA DEGELO FROST FREE,TENSÃO ALIMENTAÇÃO 220 V, CARACTERÍSTICAS ADICIONAIS ETIQUETA EFICIÊNCIAENERGÉTICA "A", TIPO VERTICAL		
Estado: GO	Cidade: Goiânia	Endereço: R 3, SN
		Telefone: (62) 3565-7972
		Email: lucianamaria1@gmail.com

Preço (Compras Governamentais) 6: Média Saneada das Propostas Finais (TCU)

R\$ 4.006,73

Inc. I Art. 5º da IN 65 de 07 de Julho de 2021

Órgão: PODER JUDICIÁRIO Tribunal Superior Eleitoral	Data: 29/09/2022 14:00
Objeto: Aquisição de refrigeradores e aparelhos de micro-ondas, conforme especificações, condições, quantidades e prazos constantes do Termo de Referência - Anexo I do Edital.	Modalidade: Pregão Eletrônico
Descrição: Refrigerador Duplex - Capacidade Refrigeração: 450 L, Sistema Degelo: Frost Free, Tipo: Vertical, Características Adicionais: Etiqueta Eficiência Energética "A", Tensão Alimentação: 220 V,	SRP: NÃO
CatMat: 470946 - REFRIGERADOR DUPLEX	Identificação: NºPregão:802022 / UASG:70001
	Lote/Item: /2
	Ata: Link Ata
	Adjudicação: 06/10/2022 15:28
	Homologação: 13/10/2022 17:36
	Fonte: www.comprasgovernamentais.gov.br
	Quantidade: 15
	Unidade: Unidade
	UF: DF

CNPJ	Razão Social do Fornecedor	Valor da Proposta Final
29.927.672/0001-29	CAPIM DOURADO COMERCIO DE PRODUTOS E SERVICOS LTDA	R\$ 2.214,27
*VENCEDOR*		
Marca: Electrolux Fabricante: Electrolux Modelo: Re31 Descrição: Refrigerador Litragem total: 240L Capacidade do congelador: 26L; Capacidade do refrigerador: 214L; Gaveta para frutas e verduras; compartimento extra frio; Voltagem: 220 volts; e Eficiência energética definida pelo INMETRO: "A"		
Estado: DF	Cidade: Brasília	Endereço: Q SHCN CLN 315 BLOCO E, 52
		Telefone: (61) 9848-2401
		Email: jdcontabilidade10@gmail.com

13.505.280/0001-31	GMO SOLUCOES COMERCIAIS EIRELI	R\$ 3.145,22
Marca: BRASTEMP Fabricante: BRASTEMP Modelo: BRM44HB Descrição: REFRIGERADOR DUPLEX, FROST FREE, CAPACIDADE REFRIGERAÇÃO 375 LITROS,TENSÃO ALIMENTAÇÃO 220 V, EFICIÊNCIA ENERGÉTICA "A", COMPARTIMENTO EXTRA FRIO, GAVETA PARA FRUTAS E VERDURAS.		
Estado: DF	Cidade: Brasília	Endereço: AV INDEPENDENCIA (QUADRAS 24,33 E 34) LOTE, 08
		Nome de Contato: GEZEQUIAS
		Telefone: (61) 3573-6545
		Email: gmo.contatos@gmail.com





CNPJ	Razão Social do Fornecedor	Valor da Proposta Final
46.994.131/0001-32	LUFE COMERCIO LTDA	R\$ 3.160,00
Marca: ESMALTEC Fabricante: ESMALTEC Modelo: RCD34 Descrição: Refrigeradores Litragem total: até 600l; Capacidade do congelador: até 150l; Capacidade do refrigerador: até 450l; Gaveta para frutas e verduras; compartimento extra frio; Voltagem: 220 volts; e Eficiência energética definida pelo INMETRO: "A"		
Estado: GO	Cidade: Goiânia	Endereço: AVENIDA GOIAS, 174
		Telefone: (62) 9915-2807
		Email: tec.lufe@gmail.com
46.361.634/0001-70	FOCO COMERCIO CORPORATIVO LTDA	R\$ 3.211,60
Marca: CONSUL/CRM56HB Fabricante: CONSUL/CRM56HB Modelo: CRM56HB Descrição: capacidade Refrigeração: 450 L, Sistema Degelo: Frost Free, Tipo: Vertical, Características Adicionais: Etiqueta Eficiência Energética "A", Tensão Alimentação: 220 V.		
Estado: DF	Cidade: Brasília	Endereço: Q CND 2 LOTE 14 LOJA 03 FUNDOS, SN
		Telefone: (61) 8148-9243
		Email: fococomerciocorporativo@gmail.com
28.889.651/0001-01	ITALIA EMPREENDIMENTOS LTDA	R\$ 3.600,00
Marca: consul Fabricante: consul Modelo: consul Descrição: REFRIGERADOR DUPLEX, CAPACIDADE REFRIGERAÇÃO 450 L, SISTEMA DEGELO FROST FREE, TENSÃO ALIMENTAÇÃO 220 V, CARACTERÍSTICAS ADICIONAIS ETIQUETA EFICIÊNCIA ENERGÉTICA 'A', TIPO VERTICAL		
Estado: GO	Cidade: Goiânia	Endereço: R DAS MAES, 826
		Telefone: (62) 3271-8494/ (62) 9316-3531
		Email: mettacontabil@hotmail.com
43.684.445/0001-40	CH3 COMERCIO E NEGOCIOS LTDA	R\$ 4.297,00
Marca: MIDEA Fabricante: MIDEA Modelo: MD-RT645MTA46 Descrição: Refrigeradores Litragem total: até 600l; Capacidade do congelador: até 150l; Capacidade do refrigerador: até 450l; Gaveta para frutas e verduras; compartimento extra frio; Voltagem: 220 volts; e Eficiência energética definida pelo INMETRO: "A" COR INOX		
Estado: DF	Cidade: Brasília	Endereço: RUA MACAUBA LOTES 15 E, 17
		Telefone: (61) 9847-3067
		Email: contato@ch3participacoes.com.br
45.478.623/0001-02	RAIMUNDO NONATO NOGUEIRA DA SILVA 04601801346	R\$ 4.640,00
Marca: PANASONIC Fabricante: PANASONIC Modelo: 2P FROST FREE Descrição: Refrigerador 387L PANASONIC 2P FROST FREE Duplex- Marca Panasonic; Modelo NR-BT41PD1W; Capacidade total 387 litros; Capacidade da geladeira em volume 292 litros; Freezer Sim; Capacidade do freezer em volume 95 litros; Tipo de degelo Frost Free; Painel Eletrônico; Tipo de porta Duplex; Quantidade de portas 2 portas; Número de grades da geladeira 2 grades; Material das prateleiras da geladeira Vidro temperado; Congelador Não; Portas reversíveis Não; Gaveta de vegetais Sim; Porta latas Não; Controle de temperatura do refrigerador Sim; Controle de temperatura do freezer Sim; Fabricador de gelo Sim; Dispenser de água Não; Dispenser de gelo Não; Alarme de porta aberta Não; Luz interior Sim; Altura 180 cm x Largura 60 cm x Profundidade 77 cm; Peso 57 kg; Eficiência energética A+++; Potência 120 W; Consumo 39,4 kW/h; Frequência 60 Hz; Inmetro 005576/2017.		
Estado: DF	Cidade: Brasília	Endereço: Q QUADRA 13 CONJUNTO A, 22
		Telefone: (61) 2222-2222
		Email: eng.tecnico.nogueira@gmail.com
47.104.689/0001-68	VICTOR DE MELO ARAUJO 04920922140	R\$ 5.000,00
Marca: consul Fabricante: consul Modelo: 450l Descrição: Capacidade Refrigeração: 450 L, Sistema Degelo: Frost Free, Tipo: Vertical, Características Adicionais: Etiqueta Eficiência Energética "A", Tensão Alimentação: 220 V.		
Estado: DF	Cidade: Brasília	Endereço: 10 R CSG 3, 7
		Telefone: (61) 8121-3156
		Email: victor.melo56@gmail.com





CNPJ	Razão Social do Fornecedor	Valor da Proposta Final
36.330.093/0001-60	F & R SOLUCOES ADMINISTRATIVAS LTDA	R\$ 5.000,00
Marca: similar Fabricante: similar Modelo: similar Descrição: REFRIGERADOR DUPLEX, CAPACIDADE REFRIGERAÇÃO 450 L, SISTEMA DEGELO FROST FREE, TENSÃO ALIMENTAÇÃO 220 V, CARACTERÍSTICAS ADICIONAIS ETIQUETA EFICIÊNCIA ENERGÉTICA 'A', TIPO VERTICAL		
Estado: DF	Cidade: Brasília	Endereço: Q QNJ 48, 50
	Telefone: (61) 9377-8123	Email: felixerochasolucoes@gmail.com

45.196.467/0001-97	EQUIPAR BRASILIA COMERCIO E REPRESENTACAO DE EQUIPAMENTOS DE REFRIGERACAO LTDA	R\$ 5.730,00
Marca: ELECTROLUX-TF56 Fabricante: ELECTROLUX Modelo: REFROGERADOR/FROSTFRE0474LTS-BRANCO Descrição: Capacidade Refrigeração: 474 L, Sistema Degelo: Frost Free, Tipo: Vertical, Características Adicionais: Etiqueta Eficiência Energética "A", Tensão Alimentação: 220 V,		
Estado: DF	Cidade: Brasília	Endereço: Q QNG 9, 06
	Telefone: (61) 3355-4002/ (61) 9275-0832	Email: eduardofrotaock@gmail.com

**Preço (Compras Governamentais) 7: Média Saneada das Propostas Finais (TCU)**

R\$ 3.385,00

Inc. I Art. 5º da IN 65 de 07 de Julho de 2021

<b>Órgão:</b> PODER JUDICIÁRIO Tribunal Superior do Trabalho 7ª Região/CE	<b>Data:</b> 17/08/2022 09:30
<b>Objeto:</b> Aquisição de Eletrodomésticos, mediante Sistema de Registro de Preços – SRP, conforme condições, quantidades e exigências estabelecidas neste Edital e seus anexos.	<b>Modalidade:</b> Pregão Eletrônico
<b>Descrição:</b> Refrigerador duplex - Refrigerador Duplex Capacidade Refrigeração: 450 L, Sistema Degelo: Frost Free, Tipo: Vertical, Características Adicionais: Etiqueta Eficiência Energética "A", Tensão Alimentação: 220	<b>SRP:</b> SIM
<b>CatMat:</b> 470946 - REFRIGERADOR DUPLEX	<b>Identificação:</b> N°Pregão:302022 / UASG:80004
	<b>Lote/Item:</b> /1
	<b>Ata:</b> Link Ata
	<b>Adjudicação:</b> 23/08/2022 17:53
	<b>Homologação:</b> 26/08/2022 12:34
	<b>Fonte:</b> www.comprasgovernamentais.gov.br
	<b>Quantidade:</b> 19
	<b>Unidade:</b> Unidade
	<b>UF:</b> CE

CNPJ	Razão Social do Fornecedor	Valor da Proposta Final
42.262.411/0001-03	ARGOS LTDA	R\$ 2.935,00
*VENCEDOR*		
Marca: CONSUL Fabricante: CONSUL Modelo: CRM39AB Descrição: REFRIGERADOR: Refrigerador doméstico Duplex vertical; Com congelador na parte superior; capacidade total de no mínimo 310 litros; com sistema frost 13 free; cor branca; com controle de temperatura; bivolt ou 220v; os produtos não podem conter nem fazer uso de qualquer das substâncias que destroem a camada de ozônio (SDO) abrangidas pelo Protocolo de Montreal e nem conter substâncias perigosas em concentração acima da recomendada pelo RoHS (Restriction of Certain Hazardous Substances). Os bens fornecidos devem estar classificados com Classe de Eficiência "A" na Etiqueta Nacional de Conservação de Energia (ENCE) vigente no período da aquisição; manual de instruções em português; garantia mínima de 12 meses.		
Estado: SC	Cidade: Blumenau	Endereço: R DOUTOR FRITZ MUELLER, 944
	Nome de Contato: HUGO	Telefone: (47) 3057-3930
		Email: contato@portaldasatas.com.br





CNPJ	Razão Social do Fornecedor		Valor da Proposta Final		
23.646.362/0001-50	COMERCIAL R R SARAIVA INSTALACAO E MANUTENCAO ELETRICA EIRELI		R\$ 2.948,00		
<p>Marca: ELETROLUX            Fabricante: ELETROLUX            Modelo: ELETROLUX            Descrição: ITEM 01 – REFRIGERADOR: Refrigerador doméstico Duplex vertical; Com congelador na parte superior; capacidade total de no mínimo 310 litros; com sistema frost – free; cor branca; com controle de temperatura; bivolt ou 220v; os produtos não podem conter nem fazer uso de qualquer das substâncias que destroem a camada de ozônio (SDO) abrangidas pelo Protocolo de Montreal e nem conter substâncias perigosas em concentração acima da recomendada pelo RoHS (Restriction of Certain Hazardous Substances). Os bens fornecidos devem estar classificados com Classe de Eficiência "A" na Etiqueta Nacional de Conservação de Energia (ENCE) vigente no período da aquisição; manual de instruções em português; garantia mínima de 12 meses.</p>					
Estado:	Cidade:	Endereço:	Nome de Contato:	Telefone:	Email:
CE	Fortaleza	R CAMBARA, 332	RAQUEL	(85) 3037-3699	rsaraivacomercial16@gmail.com
32.191.212/0001-90	QUERUBIM COMERCIO VAREJISTA DE EQUIPAMENTOS EIRELI		R\$ 2.970,00		
<p>Marca: CONSUL            Fabricante: CONSUL            Modelo: CRM39AB            Descrição: Refrigerador doméstico Duplex vertical; Com congelador na parte superior; capacidade total de 340 Litros; com sistema frost – free; cor branca; com controle de temperatura; 220 V; os produtos não podem conter nem fazer uso de qualquer das substâncias que destroem a camada de ozônio (SDO) abrangidas pelo Protocolo de Montreal e nem conter substâncias perigosas em concentração acima da recomendada pelo RoHS (Restriction of Certain Hazardous Substances). Os bens fornecidos devem estar classificados com Classe de Eficiência "A" na Etiqueta Nacional de Conservação de Energia (ENCE) vigente no período da aquisição; manual de instruções em português; garantia de 12 meses.</p>					
Estado:	Cidade:	Endereço:	Nome de Contato:	Telefone:	Email:
PR	Curitiba	R SEIRO NAKAMURA, 41	JOHN	(41) 3203-9815	querubimequipamentos@gmail.com
45.343.454/0001-01	ESL LICITA COMERCIO E SERVICOS		R\$ 3.230,00		
<p>Marca: CONSUL            Fabricante: CONSUL            Modelo: CONSUL            Descrição: Descrição: Refrigerador Duplex Capacidade Refrigeração: 450 L, Sistema Degelo: Frost Free, Tipo: Vertical, Características Adicionais: Etiqueta Eficiência Energética "A", Tensão Alimentação: 220</p>					
Estado:	Cidade:	Endereço:	Telefone:	Email:	
CE	Fortaleza	R 57 (CONJ. PREF. JOSE WALTER), 380	(85) 9963-4208/ (85) 8579-1492	esl.licita@hotmail.com	
29.917.413/0001-17	CAZA FORTE ENGENHARIA EIRELI		R\$ 3.240,00		
<p>Marca: MIDEA            Fabricante: MIDEA            Modelo: MD-RT468MTA042            Descrição: Capacidade: 347L, Frost free, Pannel touch, degelo automático, classificação energética: A+++ , 220V</p>					
Estado:	Cidade:	Endereço:	Telefone:	Email:	
DF	Brasília	ST SRTVS QUADRA 701, SN	(61) 3046-0165	contatocazaforte@gmail.com	
05.207.424/0001-45	VINICIUS CHAVES DOS SANTOS		R\$ 3.499,00		
<p>Marca: CONSUL CRM39            Fabricante: CONSUL CRM39            Modelo: CONSUL CRM39            Descrição: Marca Consul Referência CRM39AB Cor Branco Degelo Frost Free Capacidade 340 litros / Total Capacidades Refrigerador: 268 litros Freezer: 72 litros Quantidade de Portas 02 Pannel eletrônico - Interno Prateleiras Altura Flex Controle de Temperatura Sim Porta-Latas Não Porta-Ovos Não Compartimento Extra Frio Sim Cavetas Sim - gaveta hortifruti e de legumes Iluminação Interna Led Pés Sim Conteúdo da Embalagem - 01 Refrigerador Frost Free - Consul - 01 Guia Rápido - 01 Manual de instruções Dimensões do Produto (LxAxP) 62, 1 x 169,5 x 71,4 Dimensões da Embalagem (LxAxP) 66,1 x 173,7 x 73,8 Peso Líquido 58,5 kg Peso Bruto 62 kg Garantia do Fornecedor 01 Ano</p>					
Estado:	Cidade:	Endereço:	Nome de Contato:	Telefone:	Email:
DF	Brasília	QI 33 BLOCO A SALA, 212	Vinicius Chaves dos Santos	(61) 3568-9392	vcs.vendas@hotmail.com
30.607.801/0001-80	AGIL COMERCIO E DISTRIBUIDORA DE EQUIPAMENTOS LTDA		R\$ 3.610,00		
<p>Marca: ELECTROLUX            Fabricante: ELECTROLUX            Modelo: TF39            Descrição: ITEM 01 – REFRIGERADOR: REFRIGERADOR DOMÉSTICO DUPLEX VERTICAL; COM CONGELADOR NA PARTE SUPERIOR; CAPACIDADE TOTAL DE NO MÍNIMO 310 IITROS; COM SISTEMA FROST – FREE; COR BRANCA; COM CONTROLE DE TEMPERATURA; BIVOLT OU 220V; OS PRODUTOS NÃO PODEM CONTER NEM FAZER USO DE QUALQUER DAS SUBSTÂNCIAS QUE DESTROEM A CAMADA DE OZÔNIO (SDO) ABRANGIDAS PELO PROTOCOLO DE MONTREAL E NEM CONTER SUBSTÂNCIAS PERIGOSAS EM CONCENTRAÇÃO ACIMA DA RECOMENDADA PELO ROHS (RESTRICTION OF CERTAIN HAZARDOUS SUBSTANCES). OS BENS FORNECIDOS DEVEM ESTAR CLASSIFICADOS COM CLASSE DE EFICIÊNCIA "A" NA ETIQUETA NACIONAL DE CONSERVAÇÃO DE ENERGIA (ENCE) VIGENTE NO PERÍODO DA AQUISIÇÃO; MANUAL DE INSTRUÇÕES EM PORTUGUÊS; GARANTIA MÍNIMA DE 12 MESES.</p>					
Estado:	Cidade:	Endereço:	Telefone:	Email:	
CE	Fortaleza	R MONSENHOR SALAZAR, 102	(85) 4102-3692	dist.agil@gmail.com	





CNPJ	Razão Social do Fornecedor	Valor da Proposta Final
45.915.893/0001-33	PETRA COMERCIAL LTDA Marca: CONSUL Fabricante: CONSUL Modelo: CRM39A Descrição: ITEM 01 – REFRIGERADOR: Refrigerador doméstico Duplex vertical; Com congelador na parte superior; capacidade total de no mínimo 310 litros; com sistema frost – free; cor branca; com controle de temperatura; bivolt ou 220v; os produtos não podem conter nem fazer uso de qualquer das substâncias que destroem a camada de ozônio (SDO) abrangidas pelo Protocolo de Montreal e nem conter substâncias perigosas em concentração acima da recomendada pelo RoHS (Restriction of Certain Hazardous Substances). Os bens fornecidos devem estar classificados com Classe de Eficiência "A" na Etiqueta Nacional de Conservação de Energia (ENCE) vigente no período da aquisição; manual de instruções em português; garantia mínima de 12 meses. Estado: DF    Cidade: Brasília    Endereço: Q SHCS CR QUADRA 502, BLOCO C, LOJA 37, PARTE 2772, S/N    Telefone: (19) 9284-3675    Email: petracomercial@gmail.com	R\$ 3.620,00
43.684.445/0001-40	CH3 COMERCIO E NEGOCIOS LTDA Marca: CONTINENTAL Fabricante: CONTINENTAL Modelo: TC41 Descrição: Refrigerador doméstico Duplex vertical; Com congelador na parte superior; capacidade total de no mínimo 310 litros; com sistema frost - free; cor branca; com controle de temperatura; bivolt ou 220v; Estado: DF    Cidade: Brasília    Endereço: RUA MACAUBA LOTES 15 E, 17    Telefone: (61) 9847-3067    Email: contato@ch3participacoes.com.br	R\$ 3.724,00
16.889.292/0001-03	APOLL COMERCIO DE MOVEIS E MATERIAIS PARA CONSTRUCAO EIRELI Marca: Eletrolux Fabricante: Eletrolux Modelo: REFRIGERADOR Descrição: Refrigerador Duplex Capacidade Refrigeração: 450 L, Sistema Degelo: Frost Free , Tipo: Vertical , Características Adicionais: Etiqueta Eficiência Energética "A" , Tensão Alimentação: 220 Estado: SP    Cidade: Franca    Endereço: R FRANCISCO BARBOSA, 1367    Telefone: (16) 3026-1246    Email: apoll.franca@hotmail.com	R\$ 4.074,00
21.366.890/0001-20	RAY TECH SOLUCOES EM ENERGIA ELETRICA LTDA Marca: CONSUL Fabricante: CONSUL Modelo: CONSUL Descrição: REFRIGERADOR DUPLEX, CAPACIDADE REFRIGERAÇÃO 450 L, SISTEMA DEGELO FROST FREE, TENSÃO ALIMENTAÇÃO 220 V, CARACTERÍSTICAS ADICIONAIS ETIQUETA EFICIÊNCIA ENERGÉTICA "A", TIPO VERTICAL Estado: RJ    Cidade: Rio de Janeiro    Endereço: R AGAI, 0    Nome de Contato: EDUARDO    Telefone: (21) 2042-4092    Email: contato.raytech@hotmail.com	R\$ 7.500,00
<b>Preço (Compras Governamentais) 8: Média Saneada das Propostas Finais (TCU)</b> <i>Inc. I Art. 5º da IN 65 de 07 de Julho de 2021</i>		R\$ 3.342,09
<b>Órgão:</b> SECRETARIA-GERAL DE GOVERNO - SGG Instituto Natureza do Tocantins/NATURATINS <b>Objeto:</b> Aquisição de material permanente (micro-ondas, fogão a gás, armário, frigobar, etc.). <b>Descrição:</b> Refrigerador duplex - Refrigerador Duplex Capacidade Refrigeração: 450 L, Sistema Degelo: Frost Free , Tensão Alimentação: 220 V, Características Adicionais: Etiqueta Eficiência Energética "A" , Tipo: Vertical <b>CatMat:</b> 470946 - REFRIGERADOR DUPLEX		<b>Data:</b> 29/06/2022 09:00 <b>Modalidade:</b> Pregão Eletrônico <b>SRP:</b> SIM <b>Identificação:</b> NºPregão:452022 / UASG:456199 <b>Lote/Item:</b> /5 <b>Ata:</b> Link Ata <b>Adjudicação:</b> 07/10/2022 08:35 <b>Homologação:</b> 20/10/2022 10:26 <b>Fonte:</b> www.comprasgovernamentais.gov.br <b>Quantidade:</b> 37 <b>Unidade:</b> Unidade <b>UF:</b> TO





CNPJ	Razão Social do Fornecedor	Valor da Proposta Final			
41.313.516/0001-73 *VENCEDOR*	DISTRIBUIDORA W F EIRELI Marca: CONSUL / CRD37 Fabricante: CONSUL / CRD37 Modelo: CONSUL / CRD37 Descrição: "Geladeira Duplex Capacidade: mínimo de 334 Litros; Dimensões mínima 166x60x63 cm; Quantidade de porta: 2; Tipo de degelo: frost free; Cor: branca; Tensão elétrica: 220V."	R\$ 2.730,00			
Estado: TO	Cidade: Palmas	Endereço: Q 606 SUL AVENIDA LO 13 (ACSV SE 62) AVENIDA - LO 13, 03	Nome de Contato: DISTRIBUIDORA W F LTDA	Telefone: (63) 8416-1818	Email: wf.finan@gmail.com
43.731.740/0001-00	FRONT COMERCIAL LTDA	R\$ 2.895,75			
Estado: SC	Cidade: Blumenau	Endereço: R DOIS DE SETEMBRO, 1536	Nome de Contato: ALISSON	Telefone: (47) 3037-1021	Email: front@frontcomercial.com.br
24.183.988/0001-30	M FELIPE GALVAO	R\$ 2.948,52			
Estado: GO	Cidade: Goiânia	Endereço: R DAS ORQUIDEAS, 70	Nome de Contato: MATHEUS	Telefone: (62) 8407-4493	Email: matheusjht@gmail.com
43.588.768/0001-30	E B ARAUJO COMERCIAL LTDA	R\$ 3.098,00			
Estado: TO	Cidade: Palmas	Endereço: Q ASR SE 75 ALAMEDA 4, S/N	Telefone: (63) 9228-1535	Email: elismarb.araujo@gmail.com	
18.710.690/0001-38	AR COMERCIO DE EQUIPAMENTOS - EIRELI	R\$ 3.099,00			
Estado: PR	Cidade: Curitiba	Endereço: R SEIRO NAKAMURA, 21	Nome de Contato: JOÃO	Telefone: (41) 3503-9609	Email: arcomercio3@gmail.com
30.155.054/0001-97	ALIANCA PAPELARIA EQUIPAMENTOS E SUPRIMENTOS DE INFORMATICA LTDA	R\$ 3.100,00			
Estado: DF	Cidade: Brasília	Endereço: Q QNE 35, 04	Telefone: (61) 8673-8322	Email: cardosoaliancapapelaria@gmail.com	
33.486.276/0001-80	JEB COMERCIO DE ELETRONICOS EIRELI	R\$ 3.180,94			
Estado: DF	Cidade: Brasília	Endereço: A ADE QUADRA 1 CONJUNTO D LT, 07	Telefone: (61) 3378-6065/ (61) 8409-3091	Email: jebcomercio@gmail.com	





CNPJ	Razão Social do Fornecedor	Valor da Proposta Final			
36.521.392/0001-81	GO VENDAS ELETRONICAS EIRELI Marca: CONSUL Fabricante: CONSUL Modelo: CRB39AB Descrição: Geladeira Duplex Capacidade: mínimo de 334 Litros; Dimensões mínima 166x60x63 cm; Quantidade de porta: 2; Tipo de degelo: frost free; Cor: branca; Tensão elétrica: 220V.	R\$ 3.181,94			
Estado: SC	Cidade: Lages	Endereço: R CARLOS CHAGAS, 413	Nome de Contato: GUSTAVO OLIVEIRA	Telefone: (49) 99925-0646	Email: compras@govendasonline.com.br
27.300.795/0001-00	ATON DISTRIBUIDORA E ATACADISTA EIRELI Marca: CONSUL Fabricante: CONSUL Modelo: 334I Descrição: Geladeira Duplex Capacidade: mínimo de 334 Litros; Dimensões mínima 166x60x63 cm; Quantidade de porta: 2; Tipo de degelo: frost free; Cor: branca; Tensão elétrica: 220V.	R\$ 3.200,00			
Estado: TO	Cidade: Palmas	Endereço: QUADRA 103 SUL II RUA SO 11, CONJUNTO 03, LOTE 41, S/N	Nome de Contato: ADOLFO	Telefone: (63) 3322-4367	Email: financeiro@atonlicitacoes.com.br
35.764.167/0001-03	ACARVE COMERCIO E LICITACOES EIRELI Marca: CONSUL Fabricante: CONSUL Modelo: CRM39 220V Descrição: Geladeira Duplex Capacidade: mínimo de 334 Litros; Dimensões mínimas 166x60x63 cm; Quantidade de porta: 2; Tipo de degelo: frost free; Cor: branca; Tensão elétrica: 220V.	R\$ 3.298,00			
Estado: SP	Cidade: São Paulo	Endereço: R TTE AMERICO MORETTI, 557	Nome de Contato: FLÁVIO	Telefone: (11) 5678-7500	Email: acarve.licita@outlook.com
03.800.477/0001-40	VMLX ELETRONICOS EIRELI Marca: CONSUL Fabricante: CONSUL Modelo: CRM39AB Descrição: Geladeira Duplex Capacidade: mínimo de 334 Litros; Dimensões mínima 166x60x63 cm; Quantidade de porta: 2; Tipo de degelo: frost free; Cor: branca; Tensão elétrica: 220V.	R\$ 3.299,00			
Estado: SC	Cidade: Turvo	Endereço: R LUIZ CIRIMBELLI, 1659	Nome de Contato: Leandro Bardini Idalino	Telefone: (48) 3525-0688	Email: coelhoraupp@gmail.com
42.262.411/0001-03	ARGOS LTDA Marca: CONSUL Fabricante: CONSUL Modelo: CRM39AB Descrição: Geladeira Duplex Capacidade: mínimo de 334 Litros; Dimensões mínima 166x60x63 cm; Quantidade de porta: 2; Tipo de degelo: frost free; Cor: branca; Tensão elétrica: 220V.	R\$ 3.379,00			
Estado: SC	Cidade: Blumenau	Endereço: R DOUTOR FRITZ MUELLER, 944	Nome de Contato: HUGO	Telefone: (47) 3057-3930	Email: contato@portaldasatas.com.br
28.489.248/0001-87	O.C. ARAUJO JM MULTIMAR LTDA Marca: CONSUL Fabricante: CONSUL Modelo: CRM39 Descrição: Geladeira Duplex Capacidade: mínimo de 334 Litros; Dimensões mínima 166x60x63 cm; Quantidade de porta: 2; Tipo de degelo: frost free; Cor: branca; Tensão elétrica: 220V.	R\$ 3.380,00			
Estado: DF	Cidade: Brasília	Endereço: Q CRS 502 BLOCO C LOJA 37 PARTE 1256, SN	Nome de Contato:	Telefone: (62) 8490-9975	Email: jm.multimar@gmail.com
27.390.535/0001-72	MUNDIAL REFRIGERACAO EIRELI Marca: ELECTROLUX Fabricante: ELECTROLUX Modelo: ELECTROLUX FROS FREE 370LT DFN41 Descrição: Geladeira Duplex Capacidade: mínimo de 334 Litros; Dimensões mínima 166x60x63 cm; Quantidade de porta: 2; Tipo de degelo: frost free; Cor: branca; Tensão elétrica: 220V. ELECTROLUX FROS FREE 370LT DFN41	R\$ 3.429,38			
Estado: GO	Cidade: Goiânia	Endereço: R 64, 135	Nome de Contato: MANUELA	Telefone: (62) 3922-5651	Email: gestao@mundialgo.com.br



CNPJ

Razão Social do Fornecedor

Valor da Proposta Final

05.207.424/0001-45 VINICIUS CHAVES DOS SANTOS

R\$ 3.583,00

Marca: CONSUL CRM39  
 Fabricante: CONSUL CRM39  
 Modelo: CONSUL CRM39

Descrição: A Geladeira Consul Frost Free 340 litros não precisa descongelar nunca. Possui prateleiras com Altura Flex que permite até 8 níveis de altura e função Turbo. Ahhh! Bem pensado. Altura Flex: Com o exclusivo sistema de regulagem, as prateleiras podem ser ajustadas em até 8 níveis de altura para acomodar itens de diversos tamanhos sem precisar tirá-los da geladeira. Especificações Técnicas: - Marca: Consul - Modelo: CRM39 - Tipo de degelo: Frost Free - Voltagem: 127V ou 220V (não é bivolt) - Garantia: 12 Meses - Cor: Branco - Capacidade: 340 Litros - Display/Painel: LED - Controle de temperatura: Sim - Pés niveladores: Sim - Gaveta: 1 Unidade - Compartimento Extra Frio: Sim - Classificação Energética: A - Pés Ajustáveis: Sim - Tipo de Iluminação: LED - Tipo do Controle do Painel: Eletrônico Dimensões: - Largura sem Embalagem: 62.1 cm - Profundidade sem Embalagem: 71.4 cm - Altura sem Embalagem: 169.5 cm - Largura com Embalagem: 66.1 cm - Profundidade com Embalagem: 73.8 cm - Altura com Embalagem: 173.7 cm - Peso: Peso sem Embalagem: 58.5 kg - Peso com Embalagem: 62 kg

Estado:	Cidade:	Endereço:	Nome de Contato:	Telefone:	Email:
DF	Brasília	QI 33 BLOCO A SALA, 212	Vinicius Chaves dos Santos	(61) 3568-9392	vcs.vendas@hotmail.com

05.958.184/0001-10 NOROESTE COMERCIO, SERVICOS E REPRESENTACOES LTDA.

R\$ 3.763,00

Marca: Continental  
 Fabricante: Continental  
 Modelo: TC41

Descrição: Geladeira Duplex - Capacidade: mínimo de 334 Litros; Dimensões mínima 166x60x63 cm; Quantidade de porta: 2; Tipo de degelo: frost free; Cor: branca; Tensão elétrica: 220V.

Estado:	Cidade:	Endereço:	Nome de Contato:	Telefone:	Email:
GO	Goiânia	AV C231, 687	Wilson Bueno	(62) 3281-3469	noroestecomercioep@gmail.com

40.593.401/0001-17 MEIRIANE DOS SANTOS CHAGAS 53438892472

R\$ 3.800,00

Marca: CONSUL  
 Fabricante: CONSUL  
 Modelo: CYCLE DEFROST CRD37E

Descrição: Geladeira Duplex Capacidade: mínimo de 334 Litros; Dimensões mínima 166x60x63 cm; Quantidade de porta: 2; Tipo de degelo: frost free; Cor: branca; Tensão elétrica: 220V.

Estado:	Cidade:	Endereço:	Telefone:	Email:
TO	Palmas	RUA RUA 20 LOTE 01 QDR 69, SN	(63) 3554-1866	meirigourmet@gmail.com

28.294.453/0001-97 META COM. DE EQUIP. PARA ESCRITORIO LTDA

R\$ 4.180,00

Marca: CONSUL  
 Fabricante: CONSUL  
 Modelo: CONSUL

Descrição: Geladeira Duplex Capacidade: mínimo de 334 Litros; Dimensões mínima 166x60x63 cm; Quantidade de porta: 2; Tipo de degelo: frost free; Cor: branca; Tensão elétrica: 220V.

Estado:	Cidade:	Endereço:	Telefone:	Email:
TO	Palmas	Q ARSO 101 AREA ACSV SO 101, SN	(63) 9276-1901	frsilvalcita@gmail.com

30.313.649/0001-23 SERRANA DISTRIBUIDORA LTDA

R\$ 5.399,80

Marca: CONSUL/  
 Fabricante: CONSUL/  
 Modelo: /340 L

Descrição: Geladeira Duplex Capacidade: mínimo de 334 Litros; Dimensões mínima 166x60x63 cm; Quantidade de porta: 2; Tipo de degelo: frost free; Cor: branca; Tensão elétrica: 220V

Estado:	Cidade:	Endereço:	Telefone:
TO	Araguaína	AV PRESIDENTE CASTELO BRANCO, 1.420	(63) 8452-2247

45.486.968/0001-08 DIVINA AMELIA DO CARMO ROSA 55729690100

R\$ 6.000,00

Marca: CONSUL - CRD37E  
 Fabricante: CONSUL - CRD37E  
 Modelo: CONSUL - CRD37E

Descrição: "Geladeira Duplex Capacidade: mínimo de 334 Litros; Dimensões mínima 166x60x63 cm; Quantidade de porta: 2; Tipo de degelo: frost free; Cor: branca; Tensão elétrica: 220V "

Estado:	Cidade:	Endereço:	Telefone:	Email:
TO	Paraíso do Tocantins	R 22, 884	(63) 8406-4394	divinaamelia2020@gmail.com



Relatório gerado no dia 05/06/2023 12:50:00 (IP: 206.42.50.25)  
 Código Validação: DLImfL2O8Pwh5qQPSIZkNAJ9LQFckDAes4RvR9azWWUqHU8nPtm6WA%3d%3d  
<http://www.bancodeprecos.com.br/CertificadoAutenticidade?token=DLImfL2O8Pwh5qQPSIZkNAJ9LQFckDAes4RvR9azWWUqHU8nPtm6WA%253d%253d>





Razão Social do Fornecedor

Valor da Proposta Final

Item 9: MÁQUINA DE LAVAR ROUPA – TIPO: AUTOMÁTICA, CAPACIDADE: 15 KG, APLICAÇÃO: CATMAT 449998

Preço Estimado: R\$ 2.782,86 (un)

Percentual: -

Preço Estimado Calculado: R\$ 2.782,86

Média dos Preços Obtidos: R\$ 2.782,86

Quantidade	Descrição	Observação
4 Unidades	MÁQUINA DE LAVAR ROUPA – TIPO: AUTOMÁTICA, CAPACIDADE: 15 KG, APLICAÇÃO: DOMÉSTICA, LAVAGEM/ ENXÁGUE E CENTRIFUGAÇÃO, CARACTERÍSTICAS ADICIONAIS: TAMPABERTURA FRONTAL/SISTEMA DE LAVAGEM/FUNÇÕES, VOLTAGEM: 220 V, MATERIAL CESTO: AÇO INOXIDÁVEL – CATMAT 449998	

Preço (Compras Governamentais) 1: Média Saneada das Propostas Finais (TCU)

R\$ 2.500,00

Inc. I Art. 5º da IN 65 de 07 de Julho de 2021

Órgão: MINISTÉRIO DA DEFESA

Comando do Exército

Comando Militar do Nordeste

7ª Região Militar/7ª Divisão de Exército

10ª Brigada de Infantaria Motorizada

10ª Companhia de Engenharia de Combate

Objeto: Aquisição de materiais de consumo e permanente para o hotel de trânsito da 10ª Companhia de Engenharia de Combate..

Descrição: Máquina lavar roupa - Máquina Lavar Roupa Tipo: Automática, Capacidade: 15 KG, Aplicação: Doméstica, Lavagem/Enxágue E Centrifugação, Características Adicionais: Tampa Abertura Frontal/Sistema De Lavagem/Funções, Voltagem: 220 V, Material Cesto: Aço Inoxidável

CatMat: 449998 - MÁQUINA LAVAR ROUPA

Data: 15/12/2022 10:00

Modalidade: Pregão Eletrônico

SRP: SIM

Identificação: NºPregão:102022 / UASG:160023

Lote/Item: /35

Ata: Link Ata

Adjudicação: 23/12/2022 11:38

Homologação: 27/12/2022 10:38

Fonte: www.comprasgovernamentais.gov.br

Quantidade: 7

Unidade: Unidade

UF: PE

CNPJ Razão Social do Fornecedor Valor da Proposta Final

09.450.715/0001-10 CLAVES E NOTAS COMERCIO DE INSTRUMENTOS MUSICAIS EIRELI

R\$ 2.499,99

\*VENCEDOR\*

Marca: COLORMAQ

Fabricante: COLORMAQ

Modelo: LCA15

Descrição: Máquina lavar roupa - Máquina Lavar Roupa Tipo: Automática, Capacidade: 15 KG, Aplicação: Doméstica, Lavagem/Enxágue E Centrifugação, Características Adicionais: Tampa Abertura Frontal/Sistema De Lavagem/Funções, Voltagem: 220 V, Material Cesto: Aço Inoxidável. COD M-0542

Estado:

Cidade:

Endereço:

Nome de Contato:

Telefone:

Email:

SC

Joinville

R FATIMA, 175

Adriassa

(47) 3463-7357

governocompras@outlook.com

16.968.722/0001-74 CAMILA APARECIDA DE AGUIAR

R\$ 2.500,00

Marca: SUGGAR

Fabricante: SUGGAR

Modelo: SUGGAR

Descrição: MÁQUINA DE LAVAR ROUPAS CAPACIDADE DE LAVAGEM 15 KG OU SUPERIOR; CAPACIDADE DE SECAGEM 8 KG OU SUPERIOR; FUNÇÕES LAVA E SECA; VOLTAGEM 220V; ABERTURA FRONTAL; CESTO EM AÇO INOX; SELO DE EFICIÊNCIA ENERGÉTICA \*A\*; GARANTIA MÍNIMA DE 12 MESES A CONTAR DA DATA DE ENTREGA DEFINITIVA; OBS.: FORNECEDOR DEVERÁ INDICAR MARCA E MODELO DO PRODUTO OFERTADO, ANEXANDO CATÁLOGO COM ESPECIFICAÇÕES TÉCNICAS. NO CASO DO PRODUTO SER DESCONTINUADO PELO FABRICANTE NA ÉPOCA DO FORNECIMENTO, DEVERÁ SER ENTREGUE O PRODUTO SUBSTITUTO OU DE MARCA SIMILAR OU DE MELHOR QUALIDADE. \*atendemos rigorosamente todas as exigencias do edital validade da proposta 60 dias, \*marca/fabricante \*SUGGAR

Estado:

Cidade:

Endereço:

Telefone:

Email:

SP

São Paulo

R CONDE MONTERONE, 171

(11) 6940-7160

camilaaguiar19@hotmail.com



Relatório gerado no dia 05/06/2023 12:50:00 (IP: 206.42.50.25)

Código Validação: DLImfL208Pwh5qQPSfZkNAJ9LQFckDAes4RvR9azWWUqHU8nPtm6WA%3d%3d

http://www.bancodeprecos.com.br/CertificadoAutenticidade?token=DLImfL208Pwh5qQPSfZkNAJ9LQFckDAes4RvR9azWWUqHU8nPtm6WA%253d%253d

100 / 147

CNPJ	Razão Social do Fornecedor		Valor da Proposta Final		
30.195.733/0001-90	GRIEBLER E GRIEBLER LTDA		R\$ 2.710,95		
Marca: ELETROLUX Fabricante: ELETROLUX Modelo: ELETROLUX/ LED15 Descrição: Máquina lavar roupa - Máquina Lavar Roupa Tipo: Automática , Capacidade: 15 KG, Aplicação: Doméstica, Lavagem/Enxáge E Centrifugação , Características Adicionais: Tampa Abertura Frontal/Sistema De Lavagem/Funções , Voltagem: 220 V, Material Cesto: Aço Inoxidável					
Estado:	Cidade:	Endereço:	Nome de Contato:	Telefone:	Email:
RS	Erechim	RUA PARAGUAI, 39	JUNIOR	(54) 3194-0052	deciutilidades@hotmail.com



Preço (Compras Governamentais) 2: Média Saneada das Propostas Finais (TCU) R\$ 3.070,20

Inc. I Art. 5º da IN 65 de 07 de Julho de 2021

Órgão: MINISTÉRIO DA DEFESA	Data: 13/12/2022 09:30
Comando do Exército	Modalidade: Pregão Eletrônico
Departamento de Educação e Cultura do Exército	SRP: SIM
Diretoria de Formação e Aperfeiçoamento	Identificação: N°Pregão:172022 / UASG:160531
Escola de Aperfeiçoamento de Sargentos	Lote/Item: /18
Objeto: Aquisição de materiais permanentes destinados ao Setor de Aproveitamento da EASA.	Ata: <a href="#">Link Ata</a>
Descrição: Máquina lavar roupa - Aplicação: Doméstica, Lavagem/Enxágüe E Centrifugação, Capacidade: 15 KG, Material Cesto: Aço Inoxidável, Tipo: Automática, Características Adicionais: Tampa Abertura Frontal/Sistema De Lavagem/Funções, Voltagem: 220 V,	Adjudicação: 15/12/2022 13:41
CatMat: 449998 - MÁQUINA LAVAR ROUPA	Homologação: 20/12/2022 11:57
	Fonte: www.comprasgovernamentais.gov.br
	Quantidade: 2
	Unidade: Unidade
	UF: RS

CNPJ	Razão Social do Fornecedor		Valor da Proposta Final		
45.769.285/0001-68	REDNOV FERRAMENTAS LTDA.		R\$ 3.070,20		
*VENÇEDOR*					
Marca: CONSUL Fabricante: CONSUL Modelo: CONSUL Descrição: MÁQUINA DE LAVAR ROUPAS 13 CAPACIDADE MÍNIMA DE 16 KG, TENSÃO DE 220v, COR BRANCA, COM SISTEMA DE LAVA E SECA, COM DISPLAY VISÍVEL E INTELIGENTE, DISPENSER MULTIBOX, DISPENSER AUTOLIMPANTE COM TECNOLOGIA JET CLEAN, ULTRA SILENCIOSO, ROTAÇÃO MÍNIMA DE 650RPM. *					
Estado:	Cidade:	Endereço:	Telefone:	Email:	
SC	Blumenau	R BERTA METTE, 149	(47) 9268-7675	rednov@rednov.com.br	

Preço (Compras Governamentais) 3: Média Saneada das Propostas Finais (TCU) R\$ 2.654,50

Inc. I Art. 5º da IN 65 de 07 de Julho de 2021

Órgão: MINISTÉRIO DO MEIO AMBIENTE	Data: 01/12/2022 10:00
INSTITUTO CHICO MENDES DE CONSERVAÇÃO DA BIODIVERSIDADE	Modalidade: Pregão Eletrônico
Coordenação Geral de Finanças/df	SRP: SIM
Objeto: Aquisição de bens diversos comuns, a fim de atender às demandas do Instituto Chico Mendes de Conservação da Biodiversidade (ICMBio), na Gerência Regional 3 - Centro-Oeste, Gerência Regional 2 - Nordeste e Sede, com o objetivo de suprir as necessidades contínuas de compras de novos bens ou substituí-los..	Identificação: N°Pregão:392022 / UASG:443033
Descrição: Máquina lavar roupa - Máquina Lavar Roupa Aplicação: Doméstica, Lavagem/Enxágüe E Centrifugação , Capacidade: 15 KG, Material Cesto: Aço Inoxidável , Tipo: Automática , Características Adicionais: Tampa Abertura Frontal/Sistema De Lavagem/Funções , Voltagem: 220	Lote/Item: 14/44
CatMat: 449998 - MÁQUINA LAVAR ROUPA	Ata: <a href="#">Link Ata</a>
	Fonte: www.comprasgovernamentais.gov.br
	Quantidade: 1
	Unidade: Unidade
	UF: DF





CNPJ	Razão Social do Fornecedor	Valor da Proposta Final
45.769.285/0001-68 *VENCEDOR*	REDNOV FERRAMENTAS LTDA. Marca: COLORMAQ Fabricante: COLORMAQ Modelo: COLORMAQ Descrição: LAVADORA DE ROUPAS (110V) CAPACIDADE: 15KG 12 PROGRAMAS DE LAVAGEM ROTAÇÃO 630RPM CLASSIFICAÇÃO ENERGÉTICA "A" TURBO LAVAGEM REUTILIZAÇÃO DA ÁGUA PESO MÁXIMO 50KG VOLTAGEM: 110V COR: BRANCA	R\$ 2.629,00
Estado: SC Cidade: Blumenau Endereço: R BERTA METTE, 149 Telefone: (47) 9268-7675 Email: rednov@rednov.com.br		
19.806.688/0001-20 *VENCEDOR*	SANDU COMERCIO E DISTRIBUICAO DE PRODUTOS EIRELI Marca: ELECTROLUX Fabricante: ELECTROLUX Modelo: LES15 Descrição: Máquina Lavar Roupa Aplicação: Doméstica, Lavagem/Enxágue E Centrifugação, Capacidade: 15 KG, Material Cesto: Aço Inoxidável, Tipo: Automática, Características Adicionais: Tampa Abertura Frontal/Sistema De Lavagem/Funções, Voltagem: 110 MARCA: ELECTROLUX REF.: LES15	R\$ 2.680,00
Estado: DF Cidade: Brasília Endereço: Q CSC 10 LOTE, 2 Nome de Contato: João da Silva Mendença Telefone: (61) 3027-2424 Email: sandudistribuicao@gmail.com		
35.119.484/0001-77 *VENCEDOR*	FELIPE DE LIMA FIRMINO Marca: Electrolux Fabricante: Electrolux Modelo: 15KG Descrição: "LAVADORA DE ROUPAS (110V) CAPACIDADE: 15KG 12 PROGRAMAS DE LAVAGEM ROTAÇÃO 630RPM CLASSIFICAÇÃO ENERGÉTICA "A" TURBO LAVAGEM REUTILIZAÇÃO DA ÁGUA PESO MÁXIMO 50KG VOLTAGEM: 110V COR: BRANCA"	R\$ 3.200,00
Estado: RJ Cidade: Rio de Janeiro Endereço: R PRACINHA JOAO NUNES, 180 Nome de Contato: Felipe Telefone: (21) 97025-4112 Email: firminofelipe@gmail.com		
<b>Preço (Compras Governamentais) 4: Média Saneada das Propostas Finais (TCU)</b> <i>Inc. I Art. 5º da IN 65 de 07 de Julho de 2021</i>		R\$ 2.953,12

<b>Órgão:</b> GOVERNO DO ESTADO DO RIO GRANDE DO NORTE FUNDAÇÃO ESTADUAL DA CRIANÇA E DO ADOLESCENTE	<b>Data:</b> 24/11/2022 09:00
<b>Objeto:</b> A escolha da proposta mais vantajosa para a Aquisição de Material Permanente (Máquinas de Lavar).	<b>Modalidade:</b> Pregão Eletrônico
<b>Descrição:</b> Máquina lavar roupa - Máquina Lavar Roupa Tipo: Automática , Capacidade: 15 KG, Aplicação: Doméstica, Lavagem/Enxágue E Centrifugação , Características Adicionais: Tampa Abertura Frontal/Sistema De Lavagem/Funções , Voltagem: 220 V, Material Cesto: Aço Inoxidável	<b>SRP:</b> NÃO
<b>CatMat:</b> 449998 - MÁQUINA LAVAR ROUPA	<b>Identificação:</b> NºPregão:142022 / UASG:453719
	<b>Lote/Item:</b> /1
	<b>Ata:</b> Link Ata
	<b>Adjudicação:</b> 24/11/2022 11:37
	<b>Homologação:</b> 30/11/2022 11:17
	<b>Fonte:</b> www.comprasgovernamentais.gov.br
	<b>Quantidade:</b> 5
	<b>Unidade:</b> Unidade
	<b>UF:</b> RN

CNPJ	Razão Social do Fornecedor	Valor da Proposta Final
10.577.233/0001-05 *VENCEDOR*	PORTAL QUALIDADE EIRELI Marca: CONSUL Fabricante: CONSUL Modelo: CWL16 Descrição: Máquina de lavar roupa automática, capacidade mínima de 15Kg; com no mínimo de 3 nveis de água; centrifugação; velocidade de rotação em centrifugação com no mínimo de 800 rpm; cesto em aço inoxidável; tampa superior; pés reguláveis; cor branca; voltagem 220V; filtro de eliminação de fiapo; sistema seca-rápido; manual de instrução; conceito "A" de economia de energia; garantia de no mínimo 1 ano	R\$ 2.180,00
Estado: GO Cidade: Goiânia Endereço: AV BANDEIRAS, 675 Telefone: (62) 3247-3020 Email: portalvendas@brturbo.com.br		



CNPJ Razão Social do Fornecedor Valor da Proposta Final

32.183.517/0001-50 LAR E COZINHA COMERCIAL LTDA R\$ 2.757,05

Marca: ELECTROLUX  
 Fabricante: ELECTROLUX S/A  
 Modelo: LTD 15  
 Descrição: Máquina lavar roupa - Máquina Lavar Roupa Tipo: Automática , Capacidade: 15 KG, Aplicação: Doméstica, Lavagem/Enxáge E Centrifugação , Características Adicionais: Tampa Abertura Frontal/Sistema De Lavagem/Funções , Voltagem: 220 V, Material Cesto: Aço Inoxidável



Estado: Cidade: Endereço: Nome de Contato: Telefone: Email:

GO Goiânia R C 149, 708 RODOLFO (62) 3996-2562 larecozinhaercial@hotmail.com

44.820.086/0001-74 MAVYG COMERCIO DE MOVEIS LTDA R\$ 2.843,40

Marca: BRASTEMP  
 Fabricante: BRASTEMP  
 Modelo: BWK16ABBNA  
 Descrição: Máquina de lavar roupa automática, capacidade mínima de 15Kg; com no mínimo de 3 níveis de água; centrifugação; velocidade de rotação em centrifugação com no mínimo de 800 rpm; cesto em aço inoxidável; tampa superior; pés reguláveis; cor branca; voltagem 220V; filtro de eliminação de fiapo; sistema seca-rápido; manual de instrução; conceito "A" de economia de energia; garantia de no mínimo 1 ano. MARCA: BRASTEMP/ MODELO: BWK16ABBNA

Estado: Cidade: Endereço: Nome de Contato: Telefone: Email:

PB Cabedelo AV MAR VERMELHO, 280 Marinalva (83) 9386-5680 mavigcomercio@gmail.com

36.521.392/0001-81 GO VENDAS ELETRONICAS EIRELI R\$ 2.927,77

Marca: PANASONIC  
 Fabricante: PANASONIC  
 Modelo: F160W  
 Descrição: Máquina de lavar roupa automática, capacidade mínima de 15Kg; com no mínimo de 3 níveis de água; centrifugação; velocidade de rotação em centrifugação com no mínimo de 800 rpm; cesto em aço inoxidável; tampa superior; pés reguláveis; cor branca; voltagem 220V; filtro de eliminação de fiapo; sistema seca-rápido; manual de instrução; conceito "A" de economia de energia; garantia de no mínimo 1 ano

Estado: Cidade: Endereço: Nome de Contato: Telefone: Email:

SC Lages R CARLOS CHAGAS, 413 GUSTAVO OLIVEIRA (49) 99925-0646 compras@govendasonline.com.br

45.769.285/0001-68 REDNOV FERRAMENTAS LTDA. R\$ 2.952,39

Marca: CONSUL  
 Fabricante: CONSUL  
 Modelo: CONSUL  
 Descrição: Máquina de lavar roupa automática, capacidade mínima de 15Kg; com no mínimo de 3 níveis de água; centrifugação; velocidade de rotação em centrifugação com no mínimo de 800 rpm; cesto em aço inoxidável; tampa superior; pés reguláveis; cor branca; voltagem 220V; filtro de eliminação de fiapo; sistema seca-rápido; manual de instrução; conceito "A" de economia de energia; garantia de no mínimo 1 ano

Estado: Cidade: Endereço: Telefone: Email:

SC Blumenau R BERTA METTE, 149 (47) 9268-7675 rednov@rednov.com.br

05.207.424/0001-45 VINICIUS CHAVES DOS SANTOS R\$ 3.285,00

Marca: Consul 16Kg CWL16AB  
 Fabricante: Consul 16Kg CWL16AB  
 Modelo: Consul 16Kg CWL16AB  
 Descrição: Capacidade (kg de roupas) 16 Acesso ao cesto Superior Água quente Não Enxágues 2 Dispenser para sabão Sim Dispenser para amaciante Sim Elimina fiapos Sim - através do filtro Características Gerais - Dosagem Fácil - Dispenser Limpa Fácil - Lavagem Econômica - Ciclo Tira Odores - Ciclos Dia a Dia - Ciclos Econômicos - Duplo Enxague Consumo (kWh) 0,028 kwh/ciclo/kg Controles Eletrônicos Velocidade de centrifugação (rpm) 750 rpm Tensão/Voltagem - 110V - 220V Consumo de Energia A Acabamento do cesto Aço inox Consumo de água 12,6 litros/ciclo/kg Cor Branco Garantia 12 meses Eficiência Energética A

Estado: Cidade: Endereço: Nome de Contato: Telefone: Email:

DF Brasília QI 33 BLOCO A SALA, 212 Vinicius Chaves dos Santos (61) 3568-9392 vcs.vendas@hotmail.com

48.559.554/0001-50 SARAH DANTAS DA SILVA 07290890450 R\$ 4.900,00

Marca: CONSUL  
 Fabricante: CONSUL  
 Modelo: 16KG/CWL16AB  
 Descrição: Máquina de lavar roupa automática, capacidade mínima de 15Kg; com no mínimo de 3 níveis de água; centrifugação; velocidade de rotação em centrifugação com no mínimo de 800 rpm; cesto em aço inoxidável; tampa superior; pés reguláveis; cor branca; voltagem 220V; filtro de eliminação de fiapo; sistema seca-rápido; manual de instrução; conceito "A" de economia de energia; garantia de no mínimo 1 ano.

Endereço:



Preço (Compras Governamentais) 5: Média Saneada das Propostas Finais (TCU)

R\$ 2.455,16

Inc. I Art. 5º da IN 65 de 07 de Julho de 2021



Órgão: PREFEITURA MUNICIPAL DE SÃO LUIZ/RR

Data: 05/10/2022 10:00

Objeto: Aquisição de utensílio de cozinha, eletrodomésticos/equipamentos e móveis para atender a secretaria municipal de saúde e suas unidades do município de São Luiz-RR..

Modalidade: Pregão Eletrônico

SRP: NÃO

Descrição: Máquina lavar roupa - Máquina Lavar Roupa Tipo: Automática , Capacidade: 15 KG, Aplicação: Doméstica, Lavagem/Enxágüe E Centrifugação , Características Adicionais: Tampa Abertura Frontal/Sistema De Lavagem/Funções , Voltagem: 220 V, Material Cesto: Aço Inoxidável

Identificação: NºPregão:222022 / UASG:980315

Lote/Item: /32

Ata: Link Ata

Adjudicação: 05/10/2022 15:28

Homologação: 07/11/2022 10:45

Fonte: www.comprasgovernamentais.gov.br

Quantidade: 9

Unidade: Unidade

UF: RR

CatMat: 449998 - MÁQUINA LAVAR ROUPA

CNPJ	Razão Social do Fornecedor	Valor da Proposta Final
24.109.406/0001-75 *VENCEDOR*	MC INTERMEDIACOES LTDA  Marca: consul Fabricante: consul Modelo: consul Descrição: Máquina de lavar roupa, dimensões aproximadamente de 102x66x73, voltagem 110 ou 220V, eficiência energética "A", painel manual, peso aproximado de 47 Kg. Funções de eliminação de fiapos, filtros, abertura de tampo superior, de vidro temperado, capacidade total de 16 Kg, rotação de motor mínima de 630RPM, com seis e mais programas, com pés niveladores, dispensers individuais (sabão, amaciante e água sanitária)	R\$ 2.211,11
28.889.651/0001-01	ITALIA EMPREENDIMENTOS LTDA  Marca: consul Fabricante: consul Modelo: consul Descrição: MÁQUINA LAVAR ROUPA, TIPO AUTOMÁTICA, CAPACIDADE 15 KG, APLICAÇÃO DOMÉSTICA, LAVAGEM/ENXÁGÜE E CENTRIFUGAÇÃO, CARACTERÍSTICAS ADICIONAIS TAMPA ABERTURA FRONTAL/SISTEMA DE LAVAGEM/FUNÇÕES, VOLTAGEM 220 V, MATERIAL CESTO AÇO INOXIDÁVEL	R\$ 2.446,67
15.202.207/0001-16	TRAZ EMPREENDIMENTOS E COMERCIO LTDA  Marca: Electrolux Fabricante: Electrolux Modelo: Electrolux Descrição: Máquina Lavar Roupa Tipo: Automática , Capacidade: 15 KG, Aplicação: Doméstica, Lavagem/Enxágüe E Centrifugação , Características Adicionais: Tampa Abertura Frontal/Sistema De Lavagem/Funções , Voltagem: 220 V, Material Cesto: Aço Inoxidável	R\$ 2.459,00
34.792.887/0001-10	MEDISUL COMERCIO DE MERCADORIAS E REPRESENTACOES EIRELI  Marca: ELECTROLUX Fabricante: ELECTROLUX Modelo: MODELO LPE16 Descrição: Máquina de lavar roupa, dimensões aproximadamente de 102x66x73, voltagem 110 ou 220V, eficiência energética "A", painel manual, peso aproximado de 47 Kg. Funções de eliminação de fiapos, filtros, abertura de tampo superior, de vidro temperado, capacidade total de 16 Kg, rotação de motor mínima de 630RPM, com seis e mais programas, com pés niveladores, dispensers individuais (sabão, amaciante e água sanitária)	R\$ 2.459,82

Preço (Compras Governamentais) 6: Média Saneada das Propostas Finais (TCU)

R\$ 2.606,60

Inc. I Art. 5º da IN 65 de 07 de Julho de 2021



Relatório gerado no dia 05/06/2023 12:50:00 (IP: 206.42.50.25)  
Código Validação: DLImfL208Pwh5qQPSfZkNAJ9LQFckDAes4RvR9azWWUqHU8nPtm6WA%3d%3d  
<http://www.bancodeprecos.com.br/CertificadoAutenticidade?token=DLImfL208Pwh5qQPSfZkNAJ9LQFckDAes4RvR9azWWUqHU8nPtm6WA%253d%253d>

Órgão: PREFEITURA MUNICIPAL DE BANDEIRANTES

Objeto: Aquisição de eletrodomésticos e eletrônicos para diversas secretarias do município de bandeirantes-pr..

Descrição: Máquina lavar roupa - Máquina Lavar Roupa Aplicação: Doméstica, Lavagem/Enxágüe E Centrifugação , Capacidade: 15 KG, Material Cesto: Aço Inoxidável , Tipo: Automática , Características Adicionais: Tampa Abertura Frontal/Sistema De Lavagem/Funções , Voltagem: 220

CatMat: 449998 - MÁQUINA LAVAR ROUPA

Data: 09/09/2022 08:30

Modalidade: Pregão Eletrônico

SRP: SIM

Identificação: N°Pregão:712022 / UASG:987445

Lote/Item: /11

Ata: Link Ata

Fonte: www.comprasgovernamentais.gov.br

Quantidade: 15

Unidade: Unidade

UF: PR



CNPJ	Razão Social do Fornecedor	Valor da Proposta Final
33.859.616/0001-71	MASTER ELETRODOMESTICO EIRELI	R\$ 2.520,00

\*VENCEDOR\*

Marca: ELECTROLUX

Fabricante: ELECTROLUX

Modelo: LED17

Descrição: MÁQUINA DE LAVAR ROUPA – TIPO LAVADOURA, TAMPASUPERIOR, CAPACIDADE 15KG, PROGRAMAÇÃO DE LAVAGEM, ACABAMENTO DO CESCO EM INOX, VELOCIDADE DE CENTRIFUGAÇÃO, 11 CICLOS, FILTROS PARA FIAPOS, DISPENSER PARA AMACIANTE/ALVEJANTE/SABÃO, DIMENSÕES 72.4 X 66.2 X 105.2 CENTÍMETROS, peso 40kg, voltagem 127 OU 220V.

Estado:	Cidade:	Endereço:	Telefone:	Email:
ES	Vitória	AV ADALBERTO SIMAO NADER, 1631	(27) 4004-2218	mastereletrolicita@gmail.com

26.962.292/0001-37	MP IMPORTACAO, EXPORTACAO, PRODUTOS E SERVICOS EIRELI	R\$ 2.600,00
--------------------	---	--------------

Marca: CONSUL

Fabricante: CONSUL

Modelo: 11 LAV 11 KG CONSUL

Descrição: 11 LAV 11 KG CONSUL

Estado:	Cidade:	Endereço:	Telefone:	Email:
GO	Goiânia	AV ABEL SOARES DE CASTRO, S/N	(62) 3093-4558	mpprodutoseservicos@gmail.com

40.811.541/0001-14	FACE ATTIVITA COMMERCIALE LTDA	R\$ 2.699,80
--------------------	--------------------------------	--------------

Marca: CONSUL

Fabricante: CONSUL

Modelo: CWL16AB

Descrição: Máquina lavar roupa

Estado:	Cidade:	Endereço:	Telefone:
RS	Erechim	RUA JOSE PIGOZZO, 262	(54) 9954-0000

42.262.411/0001-03	ARGOS LTDA	R\$ 3.490,00
--------------------	------------	--------------

Marca: CONSUL

Fabricante: CONSUL

Modelo: CWL16AB

Descrição: MÁQUINA DE LAVAR ROUPA 13 TIPO LAVADOURA, TAMPASUPERIOR, CAPACIDADE 15KG, PROGRAMAÇÃO DE LAVAGEM, ACABAMENTO DO CESCO EM INOX, VELOCIDADE DE CENTRIFUGAÇÃO, 11 CICLOS, FILTROS PARA FIAPOS, DISPENSER PARA AMACIANTE/ALVEJANTE/SABÃO, DIMENSÕES 72.4 X 66.2 X 105.2 CENTÍMETROS, peso 40kg, voltagem 127 OU 220V.

Estado:	Cidade:	Endereço:	Nome de Contato:	Telefone:	Email:
SC	Blumenau	R DOUTOR FRITZ MUELLER, 944	HUGO	(47) 3057-3930	contato@portaldasatas.com.br

Preço (Compras Governamentais) 7: Média Saneada das Propostas Finais (TCU)

R\$ 2.970,70

Inc. 1 Art. 5º da IN 65 de 07 de Julho de 2021



Relatório gerado no dia 05/06/2023 12:50:00 (IP: 206.42.50.25)  
Código Validação: DLImfL2O8Pwh5qQPSfZkNAJ9LQFckDAes4RvR9azWWUqHU8nPtm6WA%3d%3d  
<http://www.bancodeprecos.com.br/CertificadoAutenticidade?token=DLImfL2O8Pwh5qQPSfZkNAJ9LQFckDAes4RvR9azWWUqHU8nPtm6WA%253d%253d>

Órgão: PREFEITURA MUNICIPAL DE CAJAZEIRAS DO PIAUÍ-PI

Objeto: Registro de Preços para futura aquisição de materiais permanentes de informática, escritório, eletrônico e eletrodoméstico, para atender as necessidades do Município de Cajazeiras do Piauí - PI.

Descrição: Máquina lavar roupa - Máquina Lavar Roupa Tipo: Automática , Capacidade: 15 KG, Aplicação: Doméstica, Lavagem/Enxágüe E Centrifugação , Características Adicionais: Tampa Abertura Frontal/Sistema De Lavagem/Funções , Voltagem: 220 V, Material Cesto: Aço Inoxidável

CatMat: 449998 - MÁQUINA LAVAR ROUPA

Data: 09/09/2022 08:00

Modalidade: Pregão Eletrônico

SRP: SIM

Identificação: N°Pregão:152022 / UASG:980286

Lote/Item: /32

Ata: Link Ata

Adjudicação: 12/09/2022 11:12

Homologação: 12/09/2022 11:42

Fonte: www.comprasgovernamentais.gov.br

Quantidade: 4

Unidade: Unidade

UF: PI

CNPJ Razão Social do Fornecedor Valor da Proposta Final

40.479.139/0001-84 E CARVALHO DE SANTANA LTDA R\$ 2.170,00  
\*VENÇEDOR\*

Marca: CONSUL  
Fabricante: CONSUL

Modelo: MAQUINA LAVAR ROUPA

Descrição: MÁQUINA LAVAR ROUPA TIPO: AUTOMÁTICA, CAPACIDADE: 15 KG, APLICAÇÃO: DOMÉSTICA, LAVAGEM/ENXÁGÜE E CENTRIFUGAÇÃO, CARACTERÍSTICAS ADICIONAIS: TAMPA ABERTURA FRONTAL/SISTEMA DE LAVAGEM/FUNÇÕES, VOLTAGEM: 220 V, MATERIAL CESTO: AÇO INOXIDÁVEL

Estado: Cidade: Endereço: Telefone: Email:  
PI Santa Rosa do Piauí R CAJAZEIRAS, 68 (89) 8133-5390 edigaretro@gmail.com

45.461.989/0001-79 BRUNO DOS SANTOS LIMA 03824722178 R\$ 2.624,52

Marca: ELECTROLUX  
Fabricante: ELECTROLUX  
Modelo: ELECTROLUX

Descrição: Máquina de Lavar 15kg Electrolux Essential Care com Cesto Inox, Jet&Clean e Ultra Filter (LED15)

Estado: Cidade: Endereço: Telefone: Email:  
GO Goiânia R DAS MAES, SN (62) 9622-7354 brdistribuidor1@hotmail.com

20.008.831/0001-17 VIVA DISTRIBUIDORA DE PRODUTOS EIRELI R\$ 2.800,00

Marca: ELECTROLUX  
Fabricante: ELECTROLUX

Modelo: MAQUINA LAVAR ROUPA 15KG

Descrição: Máquina Lavar Roupa Tipo: Automática , Capacidade: 15 KG, Aplicação: Doméstica, Lavagem/Enxágüe E Centrifugação , Características Adicionais: Tampa Abertura Frontal/Sistema De Lavagem/Funções , Voltagem: 220 V, Material Cesto: Aço Inoxidável

Estado: Cidade: Endereço: Nome de Contato: Telefone: Email:  
PE Garanhuns AV A, S/N SILVANDRO (81) 9746-5059/ (87) 3762-0445 viva\_distribuidora@hotmail.com

17.828.413/0001-61 BRASIL MEDICAMENTOS LTDA. R\$ 3.099,69

Marca: COLORMARQ  
Fabricante: COLORMARQ  
Modelo: 15K

Descrição: Máquina Lavar Roupa Tipo: Automática , Capacidade: 15 KG, Aplicação: Doméstica, Lavagem/Enxágüe E Centrifugação , Características Adicionais: Tampa Abertura Frontal/Sistema De Lavagem/Funções , Voltagem: 220 V, Material Cesto: Aço Inoxidável GARANTIA: 12 MESES

Estado: Cidade: Endereço: Telefone: Email:  
PI Floriano AV DOUTOR JOSE RIBAMAR PACHECO, 355 (99) 3521-3422 brasilmedicamentos10@hotmail.com

05.207.424/0001-45 VINICIUS CHAVES DOS SANTOS R\$ 3.100,00

Marca: CONSUL CWL16AB  
Fabricante: CONSUL CWL16AB  
Modelo: CONSUL CWL16AB

Descrição: Marca Consul Capacidade Total (L) 410 Tipo de Degelo Frost Free Compartimento extra frio Sim Porta ovos Sim Porta reversível Não N° de Portas 2 Dispenser de água Não Capacidade Geladeira (L) 311 Porta latas Não Capacidade Freezer (L) 99 Recipiente para guardar gelo Sim Trava de segurança Não Especificações Garantia do Fornecedor (mês) 12 Cor Branco

Estado: Cidade: Endereço: Nome de Contato: Telefone: Email:  
DF Brasília QI 33 BLOCO A SALA, 212 Vinicius Chaves dos Santos (61) 3568-9392 vcs.vendas@hotmail.com





CNPJ	Razão Social do Fornecedor	Valor da Proposta Final
21.238.581/0001-74	MARCOS VINICIUS NASCIMENTO DOS SANTOS	R\$ 3.100,00
Marca: CONSUL Fabricante: CONSUL Modelo: MAQUINA CONSUL Descrição: Máquina Lavar Roupa Tipo: Automática , Capacidade: 15 KG, Aplicação: Doméstica, Lavagem/Enxágüe E Centrifugação , Características Adicionais: Tampa Abertura Frontal/Sistema De Lavagem/Funções , Voltagem: 220 V, Material Cesto: Aço Inoxidável Estado: PI      Cidade: Teresina      Endereço: Q MOCAMBINHO - SETOR B, 29      Telefone: (86) 8816-3397		

26.697.721/0001-96	LUCINEIDE DE SOUSA CARVALHO	R\$ 3.100,00
Marca: CONSUL - CONSUL S/A Fabricante: CONSUL - CONSUL S/A Modelo: CWH15ABBNA, NACIONAL, GARANTIA 12 MESES, ISENTO DE Descrição: Máquina Lavar Roupa Tipo: Automática , Capacidade: 15 KG, Aplicação: Doméstica, Lavagem/Enxágüe E Centrifugação , Características Adicionais: Tampa Abertura Frontal/Sistema De Lavagem/Funções , Voltagem: 220 V, Material Cesto: Aço Inoxidável* UNIDADE 4 R\$ 3.100,00 R\$ 12.400,00 CWH15ABBNA, NACIONAL, GARANTIA 12 MESES, ISENTO DE REGISTRO CONSUL - CONSUL S/A Estado: PI      Cidade: São Raimundo Nonato      Endereço: RUA DR LUIZ PAIXAO, 401      Nome de Contato: LUCINEIDE      Telefone: (89) 98146-3424      Email: alsdistribuidora@outlook.com.br		

Preço (Compras Governamentais) 8: Média Saneada das Propostas Finais (TCU) R\$ 3.090,96  
 Inc. I Art. 5º da IN 65 de 07 de Julho de 2021

Órgão: PREFEITURA MUNICIPAL DE CANDÓI PR	Data: 31/08/2022 09:00
Objeto: Registro de preços de aquecedores de ambiente, ventiladores, máquina de lavar roupa, lavadora de alta pressão, aparelhos de ar condicionado, bebedouros, mesas, cadeiras, estante gaveteiro, computadores e notebooks, destinados à Secretaria de Saúde e Secretaria de Educação, com recursos de Emenda Parlamentar Municipal (Impositiva).	Modalidade: Pregão Eletrônico
	SRP: SIM
	Identificação: NºPregão:982022 / UASG:985499
	Lote/Item: /10
	Ata: <a href="#">Link Ata</a>
Descrição: Máquina lavar roupa - Máquina Lavar Roupa Tipo: Automática , Capacidade: 15 KG, Aplicação: Doméstica, Lavagem/Enxágüe E Centrifugação , Características Adicionais: Tampa Abertura Frontal/Sistema De Lavagem/Funções , Voltagem: 220 V, Material Cesto: Aço Inoxidável	Adjudicação: 06/09/2022 11:09
	Homologação: 12/09/2022 15:18
	Fonte: www.comprasgovernamentais.gov.br
CatMat: 449998 - MÁQUINA LAVAR ROUPA	Quantidade: 1
	Unidade: Unidade
	UF: PR

CNPJ	Razão Social do Fornecedor	Valor da Proposta Final
38.438.581/0001-10	CARLOS AUGUSTO NASCIMENTO PEREIRA 06162526682	R\$ 2.799,97
*VENCEDOR*		
Marca: Colormaq Fabricante: Colormaq Modelo: LCA15 Descrição: Lavadora de Roupas Automática Colormaq, com 15kg de capacidade, a lavadora Colormaq conta com o modo Turbo lavagem que mantém a agitação e centrifugação na sua capacidade máxima, ajudando a remover as até mesmo as manchas mais difíceis e evitando desgastes nos tecidos. Além disso, possui seis programas de lavagem, quatro níveis de água, multidispenser, sistema antimanchas, filtro duplo de fiapos e centrifugação extra. Ela possui seis programas de lavagem e quatro níveis de água que se adaptam às suas roupas e ao que você precisa. Conta também com a tecla turbo que aumenta a potência do agitador durante a lavagem, tirando a sujeira com mais facilidade sem danificar as roupas. Itens inclusos: Manual de instruções Certificado de garantia Cor: Branco Tipo de lavadora: Automática Capacidade de roupa seca: 15 Kg Material do cesto: Polipropileno Quantidade de programas de lavagem: 6 Tipo de abertura: Superior Pannel de controle: Digital e analógico Sistema de lavagem: Agitação Tipo de água: Fria Níveis de água: 4 Velocidades de centrifugação: 730 rpm Entrada de água: Automática Saída de água: Automática Molho: Sim Enxágüe: Sim Desligamento automático: Sim Pausa: Sim Lavagem econômica: Sim Reaproveitamento de água: Sim Ciclo rápido: Sim Diluição anti-manchas: Sim Motor com protetor térmico: Sim Dispenser: Sim Lava tênis: Não Lava edredom: Sim Elimina fiapos: Sim Sistema de suspensão: Sim Visualizador das etapas de lavagem: Sim Alças laterais: Sim Trava de segurança: Sim Pés reguláveis: Sim Eficiência energética: a Eficiência de centrifugação: a Tipo de tomada: 10A Material da lavadora: Aço e polipropileno Consumo água: 194,6L Consumo energia: 0,38kWh Marca: Colormaq Conteúdo da embalagem: 1 Lavadora automática Dimensões aproximadas do produto: 103,5 x 68 x 72 cm (a x L x p) Dimensões aproximadas da embalagem: 71 x 105 x 77 cm (a x L x c) Peso aproximado do produto: 48 Kg Peso aproximado da embalagem: 51 Kg Informações Adicionais: Durabilidade e resistência Estado: MG      Cidade: Sabará      Endereço: R MONTE AZUL, 87      Telefone: (31) 9107-7110      Email: canpereira1@gmail.com		







CNPJ	Razão Social do Fornecedor	Valor da Proposta Final			
28.010.869/0001-36	LICITAMAI COMERCIO E SERVICOS LTDA Marca: ELETROLUX Fabricante: ELETROLUX Modelo: LES15 Descrição: Máquina Lavar Roupa Tipo: Automática , Capacidade: 15 KG, Aplicação: Doméstica, Lavagem/Enxágue E Centrifugação , Características Adicionais: Tampa Abertura Frontal/Sistema De Lavagem/Funções , Voltagem: 220 V, Material Cesto: Aço Inoxidável	R\$ 2.800,00			
Estado: PR	Cidade: Maringá	Endereço: AVENIDA AMERICO BELAY, 882	Nome de Contato: JULIA	Telefone: (44) 3227-1270	Email: licitamaismaringa@hotmail.com
18.770.897/0001-06	V A OTTONI EQUIPAMENTOS LTDA Marca: ELECTROLUX Fabricante: ELECTROLUX Modelo: ELECTROLUX Descrição: CONFORME INSTRUMENTO CONVOCATÓRIO.	R\$ 2.885,00			
Estado: PR	Cidade: Goioxim	Endereço: R LAURINDO CORDEIRO DE SOUZA, 257	Telefone: (42) 3634-1267/ (42) 3300-3649	Email: vaottoni@gmail.com	
73.334.476/0001-32	CENTRO OESTE - COMERCIO DE MOVEIS E EQUIPAMENTOS LTDA Marca: ELECTROLUX Fabricante: ELECTROLUX Modelo: JETCLEAN Descrição: Máquina de lavar roupa de 15 kg, cesto: aço inox, tecla turbo agitação: proporcional uma agitação mais potente para roupas mais sujas e pesadas filtro pega-fiapos no agitador; tecla avança etapas, 5 níveis de água, duplo enxágue, tipo automática: acesso ao cesto superior níveis de água extra baixo, médio, alto, enxágues 2; centrifugação; elimina fiapos - através do filtro; dispenser para sabão; dispenser para amaciante; dispenser para alvejante; controles eletromecânicos; velocidade de centrifugação (rpm) 760; acabamento do cesto aço inox; consumo de água 10 litros/ ciclo/kg; classificação de eficiência energética A; cor: branco; consumo (kwh) 0,46 kwh/clico; tensão/voltagem 110v, 220v (conforme solicitação no momento do pedido); dimensões aproximadas: altura 1,05 metros/ largura 60,00 centímetros profundidade 67,00 centímetros	R\$ 3.000,00			
Estado: PR	Cidade: Dois Vizinhos	Endereço: R PRUDENTE DE MORAIS, 855	Nome de Contato: ANA	Telefone: (46) 3536-6378	Email: santolin.moveis@hotmail.com
42.262.411/0001-03	ARGOS LTDA Marca: CONSUL Fabricante: CONSUL Modelo: CWL16AB Descrição: Máquina de lavar roupa de 15 kg, cesto: aço inox, tecla turbo agitação: proporcional uma agitação mais potente para roupas mais sujas e pesadas filtro pega-fiapos no agitador; tecla avança etapas, 5 níveis de água, duplo enxágue, tipo automática: acesso ao cesto superior níveis de água extra baixo, médio, alto, enxágues 2; centrifugação; elimina fiapos - através do filtro; dispenser para sabão; dispenser para amaciante; dispenser para alvejante; controles eletromecânicos; velocidade de centrifugação (rpm) 760; acabamento do cesto aço inox; consumo de água 10 litros/ ciclo/kg; classificação de eficiência energética A; cor: branco; consumo (kwh) 0,46 kwh/clico; tensão/voltagem 110v, 220v (conforme solicitação no momento do pedido); dimensões aproximadas: altura 1,05 metros/ largura 60,00 centímetros profundidade 67,00 centímetros	R\$ 3.129,82			
Estado: SC	Cidade: Blumenau	Endereço: R DOUTOR FRITZ MUELLER, 944	Nome de Contato: HUGO	Telefone: (47) 3057-3930	Email: contato@portaldasatas.com.br
07.460.912/0001-95	LEONARDO A. VERZA - EIRELI Marca: CONSUL Fabricante: CONSUL Modelo: CWL16ABBNA Descrição: *Máquina de lavar roupa de 15 kg, cesto: aço inox, tecla turbo agitação: proporcional uma agitação mais potente para roupas mais sujas e pesadas filtro pega-fiapos no agitador; tecla avança etapas, 5 níveis de água, duplo enxágue, tipo automática: acesso ao cesto superior níveis de água extra baixo, médio, alto, enxágues 2; centrifugação; elimina fiapos - através do filtro; dispenser para sabão; dispenser para amaciante; dispenser para alvejante; controles eletromecânicos; velocidade de centrifugação (rpm) 760; acabamento do cesto aço inox; consumo de água 10 litros/ ciclo/kg; classificação de eficiência energética A; cor: branco; consumo (kwh) 0,46 kwh/clico; tensão/voltagem 110v, 220v (conforme solicitação no momento do pedido); dimensões aproximadas: altura 1,05 metros/ largura 60,00 centímetros profundidade 67,00 centímetros*	R\$ 3.190,00			
Estado: PR	Cidade: Pinhão	Endereço: R GABRIEL FERREIRA, 11	Telefone: (42) 3677-1386	Email: lv_informatica@hotmail.com	
22.371.010/0001-76	FLC SUPRIMENTOS LTDA Marca: consul Fabricante: consul Modelo: CWL16AB Descrição: Máquina Lavar Roupa Tipo: Automática , Capacidade: 15 KG, Aplicação: Doméstica, Lavagem/Enxágue E Centrifugação , Características Adicionais: Tampa Abertura Frontal/Sistema De Lavagem/Funções , Voltagem: 220 V, Material Cesto: Aço Inoxidável	R\$ 3.250,00			
Estado: PR	Cidade: Coronel Vivida	Endereço: RUA CEL PEDRO PACHECO, 456	Nome de Contato: CARLOS	Telefone: (46) 3232-2367	Email: conecta2007@gmail.com



CNPJ Razão Social do Fornecedor  
74.085.358/0001-09 NELSON BAVARESCO & BAVARESCO LTDA



Valor da Proposta Final  
R\$ 3.270,00

Marca: COLORMAQ  
Fabricante: COLORMAQ  
Modelo: COLORMAQ 15KG

Descrição: Máquina de lavar roupa de 15 kg, cesto: aço inox, tecla turbo agitação: proporcional uma agitação mais potente para roupas mais sujas e pesadas filtro pega-fiapos no agitador; tecla avança etapas, 5 níveis de água, duplo enxágue, tipo automática: acesso ao cesto superior níveis de água extra baixo, baixo, médio, alto, enxágues 2; centrifugação: elimina fiapos - através do filtro; dispenser para sabão; dispenser para amaciante; dispenser para alvejante; controles eletromecânicos; velocidade de centrifugação (rpm) 760; acabamento do cesto aço inox; consumo de água 10 litros/ ciclo/kg; classificação de eficiência energética A; cor: branco; consumo (kwh) 0,46 kwh/clicio; tensão/voltagem 110v, 220v (conforme solicitação no momento do pedido); dimensões aproximadas: altura 1,05 metros/ largura 60,00 centímetros profundidade 67,00 centímetros

Estado: Cidade:  
PR Laranjeiras do Sul

Endereço:  
R SETE DE SETEMBRO, 2525

31.099.863/0001-91 EDDILE M MELOTTO COMERCIO DE COLCHOES

R\$ 3.270,00

Marca: electrolux  
Fabricante: electrolux  
Modelo: ESSENTIAL CARE

Descrição: Máquina de lavar roupa de 15 kg, cesto: aço inox, tecla turbo agitação: proporcional uma agitação mais potente para roupas mais sujas e pesadas filtro pega-fiapos no agitador; tecla avança etapas, 5 níveis de água, duplo enxágue, tipo automática: acesso ao cesto superior níveis de água extra baixo, baixo, médio, alto, enxágues 2; centrifugação; elimina fiapos - através do filtro; dispenser para sabão; dispenser para amaciante; dispenser para alvejante; controles eletromecânicos; velocidade de centrifugação (rpm) 760; acabamento do cesto aço inox; consumo de água 10 litros/ ciclo/kg; classificação de eficiência energética A; cor: branco; consumo (kwh) 0,46 kwh/clicio; tensão/voltagem 110v, 220v (conforme solicitação no momento do pedido); dimensões aproximadas: altura 1,05 metros/ largura 60,00 centímetros profundidade 67,00 centímetros

Estado: Cidade: Endereço: Telefone:  
PR Candói R JOAO KAVETSKI, 179 (41) 9835-1014/ (42) 3638-1368

Email:  
eddi\_michell@hotmail.com

Preço (Compras Governamentais) 9: Média Saneada das Propostas Finais (TCU)

R\$ 2.744,54

Inc. I Art. 5º da IN 65 de 07 de Julho de 2021

Órgão: FUNDO MUNICIPAL DE EDUCAÇÃO DE RIO DAS FLÔRES/RJ

Data: 19/08/2022 09:00

Objeto: O objeto da presente licitação é a escolha da proposta mais vantajosa para aquisição de lavadoras de roupas automáticas para atender as necessidades das Creches Municipais, pertencentes à Rede Municipal de Ensino do Município de Rio das Flores..

Modalidade: Pregão Eletrônico

SRP: NÃO

Identificação: NºPregão:212022 / UASG:928517

Lote/Item: /1

Descrição: Máquina lavar roupa - Máquina Lavar Roupa Tipo: Automática , Capacidade: 15 KG, Aplicação: Doméstica, Lavagem/Enxágue E Centrifugação , Características Adicionais: Tampa Abertura Frontal/Sistema De Lavagem/Funções , Voltagem: 220 V, Material Cesto: Aço Inoxidável

Ata: [Link Ata](#)

Adjudicação: 22/08/2022 15:25

Homologação: 06/09/2022 09:13

CatMat: 449998 - MÁQUINA LAVAR ROUPA

Fonte: [www.comprasgovernamentais.gov.br](http://www.comprasgovernamentais.gov.br)

Quantidade: 6

Unidade: Unidade

UF: RJ

CNPJ Razão Social do Fornecedor  
23.303.444/0001-00 BENEDES SOARES BATISTA  
\*VENCEDOR\*

Valor da Proposta Final  
R\$ 2.333,17

Marca: COLORMAQ  
Fabricante: COLORMAQ  
Modelo: LCA15K

Descrição: Máquina Lavar Roupa Tipo: Automática , Capacidade: 15 KG, Aplicação: Doméstica, Lavagem/Enxágue E Centrifugação , Características Adicionais: Tampa Abertura Frontal/Sistema De Lavagem/Funções , Voltagem: 220 V, Material Cesto: Aço Inoxidável

Estado: Cidade: Endereço:  
RJ Paty do Alferes 10AV AV ROBERTO SILVEIRA, 1500

Nome de Contato: Telefone:  
MARCOS (24) 2080-4330

Email:  
ronovasolucoesinteligentes@gmail.com



CNPJ	Razão Social do Fornecedor	Valor da Proposta Final			
42.262.411/0001-03	ARGOS LTDA	R\$ 2.350,00			
<p>Marca: COLORMAQ            Fabricante: COLORMAQ            Modelo: LCA-15            Descrição: Lavadora de roupa automática de uso doméstico com capacidade mínima total de 15 kg, dimensões máximas da lavadora de roupa, gabinete externo do tipo monobloco revestido em chapa de aço galvanizado ou fosfatizado com acabamento em pintura eletrostática a pó (epóxi/poliéster) na cor branca, painel de controle externo contendo botões seletores e/ou teclas para programas de lavagem e/ou funções pré-programadas, níveis de consumo de água, enxague e centrifugação, todas as funções devem ser identificadas, tecla ou botão de acionamento liga/desliga, programação para diferentes tipos de lavagem, mangueiras para entrada d'água com filtro e de saída para drenagem, mínimo 3 níveis de água, centrifugação, filtro para retenção de fiapos, dispense para sabão, dispense para amaciante, dispense para alvejante, compartimento interno (cesto) em aço inox e/ou plástico PP (polipropileno), acesso ao cesto pela parte superior da máquina, cor branca, sapatas niveladoras, dispositivo de segurança da tampa (desligamento ou travamento), tensão (voltagem): Bivolt 13 127 V / 220 V, dimensionamento da fiação, plugue e conectores elétricos compatíveis com a corrente de operação, indicação da tensão (voltagem) no cordão de alimentação (rabicho) do aparelho, garantia de no mínimo doze meses (1) ano de cobertura integral do equipamento. O fabricante/contratado é obrigado a dar assistência técnica gratuita na sua rede credenciada de assistência, durante o período da garantia, substituindo as peças com defeito.</p>					
Estado:	Cidade:	Endereço:	Nome de Contato:	Telefone:	Email:
SC	Blumenau	R DOUTOR FRITZ MUELLER, 944	HUGO	(47) 3057-3930	contato@portaldasatas.com.br

32.672.915/0001-30	MARCUS DOS SANTOS TEIXEIRA 02896573690	R\$ 2.795,00		
<p>Marca: elecotlus            Fabricante: electrolux            Modelo: cesto inox 15 kg            Descrição: Lavadora de roupa automática de uso doméstico com capacidade mínima total de 15 kg, dimensões máximas da lavadora de roupa, gabinete externo do tipo monobloco revestido em chapa de aço galvanizado ou fosfatizado com acabamento em pintura eletrostática a pó (epóxi/poliéster) na cor branca, painel de controle externo contendo botões seletores e/ou teclas para programas de lavagem e/ou funções pré-programadas, níveis de consumo de água, enxague e centrifugação, todas as funções devem ser identificadas, tecla ou botão de acionamento liga/desliga, programação para diferentes tipos de lavagem, mangueiras para entrada d'água com filtro e de saída para drenagem, mínimo 3 níveis de água, centrifugação, filtro para retenção de fiapos, dispense para sabão, dispense para amaciante, dispense para alvejante, compartimento interno (cesto) em aço inox e/ou plástico PP (polipropileno), acesso ao cesto pela parte superior da máquina, cor branca, sapatas niveladoras, dispositivo de segurança da tampa (desligamento ou travamento), tensão (voltagem): Bivolt - 127 V / 220 V, dimensionamento da fiação, plugue e conectores elétricos compatíveis com a corrente de operação, indicação da tensão (voltagem) no cordão de alimentação (rabicho) do aparelho, garantia de no mínimo doze meses (1) ano de cobertura integral do equipamento. O fabricante/contratado é obrigado a dar assistência técnica gratuita na sua rede credenciada de assistência, durante o período da garantia, substituindo as peças com defeito.</p>				
Estado:	Cidade:	Endereço:	Telefone:	Email:
ES	Vitória	AV DOS EXPEDICIONARIOS, 96	(27) 4141-4717	terramtx@gmail.com

09.263.279/0001-70	AUGUSTO CESAR MAKOUL GASPERIN	R\$ 3.500,00			
<p>Marca: COLORMAQ            Fabricante: COLORMAQ            Modelo: 15KG            Descrição: Máquina Lavar Roupa Tipo: Automática , Capacidade: 15 KG, Aplicação: Doméstica, Lavagem/Enxáge E Centrifugação , Características Adicionais: Tampa Abertura Frontal/Sistema De Lavagem/Funções , Voltagem: 220 V, Material Cesto: Aço Inoxidável</p>					
Estado:	Cidade:	Endereço:	Nome de Contato:	Telefone:	Email:
PR	Curitiba	R FERNANDES DE BARROS, 525	Augusto	(41) 3026-3182	atendimento.gmtop@gmail.com

02.309.765/0001-33	EGIDE - COMERCIO DE VESTUARIO E ELETRODOMESTICOS LTDA	R\$ 4.000,00			
<p>Marca: Brastemp            Fabricante: Brastemp            Modelo: BWK16            Descrição: Máquina Lavar Roupa Tipo: Automática , Capacidade: 15 KG, Aplicação: Doméstica, Lavagem/Enxáge E Centrifugação , Características Adicionais: Tampa Abertura Frontal/Sistema De Lavagem/Funções , Voltagem: 220 V, Material Cesto: Aço Inoxidável</p>					
Estado:	Cidade:	Endereço:	Nome de Contato:	Telefone:	Email:
RS	Barão de Cotegipe	AV 21 DE ABRIL, 51	Albino Longo	(54) 3523-1269	egide.net@uol.com.br



Item 10: MÁQUINA SECAR ROUPA - TIPO: PISO; CAPACIDADE: 10 KG; MATERIAL CESTO: CATMAT 347460

Preço Estimado: R\$ 2.231,12 (un)

Percentual: - Preço Estimado Calculado: R\$ 2.231,12

Média dos Preços Obtidos: R\$ 2.231,12

Quantidade	Descrição	Observação
4 Unidades	MÁQUINA SECAR ROUPA - TIPO: PISO; CAPACIDADE: 10 KG; MATERIAL CESTO: AÇO PINTADO DE BRANCO; PAINEL DE CONTROL E: MECÂNICO TIPO DE ABERTURA: FRONTAL; PROGRAMA DE SECAGEM: SIM; VOLTAGEM: 220V; GARANTIA DE 01-ANO. CATMAT 347460	

Preço (Compras Governamentais) 1: Média Saneada das Propostas Finais (TCU)

Inc. I Art. 5º da IN 65 de 07 de Julho de 2021

Órgão: PREFEITURA MUNICIPAL DE ASSIS - SÃO PAULO

Objeto: Registro de preços para aquisição de eletrodomésticos.

Descrição: Máquina secar roupa - Máquina Secar Roupa Capacidade: 10 K

CatMat: 347460 - MÁQUINA SECAR ROUPA

Data: 15/06/2023 09:00

Modalidade: Pregão Eletrônico

SRP: SIM

Identificação: N°Pregão:412023 / UASG:926486

Lote/Item: /45

Ata: [Link Ata](#)

Fonte: [www.comprasgovernamentais.gov.br](http://www.comprasgovernamentais.gov.br)

Quantidade: 27

Unidade: Unidade

UF: SP



R\$ 2.096,83

CNPJ	Razão Social do Fornecedor	Valor da Proposta Final
47.725.628/0001-18	PRIMER SOLUCOES LTDA	R\$ 1.730,00
*VENCEDOR*		
Marca: ELECTROLUX STL11 Fabricante: ELECTROLUX STL11 Modelo: ELECTROLUX STL11 Descrição: MÁQUINA SECADORA DE ROUPAS Duto de exaustão. Sistema anti-rugas. Secagem por tombamento auto-reversível. Seletor de temperatura de secagem. Seca 10Kg de roupas centrifugadas. Voltagem: 220V. Cor: branco. Dimensões aproximadas: 85x60x54 cm (AxLxP) - Peso aproximado: 30Kg.		
Estado:	Cidade:	Endereço:
ES	Serra	AV ELDES SCHERRER SOUZA, 2230
Nome de Contato:		Telefone:
Ketlin		(27) 9695-4221
Email:		licitacoesprime@hotmail.com
13.482.516/0001-61	SUPERAR EIRELI	R\$ 1.739,75
Marca: midea Fabricante: midea Modelo: md100 Descrição: MÁQUINA SECADORA DE ROUPAS Duto de exaustão. Sistema anti-rugas. Secagem por tombamento auto-reversível. Seletor de temperatura de secagem. Seca 10Kg de roupas centrifugadas. Voltagem: 220V. Cor: branco. Dimensões aproximadas: 85x60x54 cm (AxLxP) - Peso aproximado: 30Kg.		
Estado:	Cidade:	Endereço:
SC	Blumenau	R JOAQUIM NABUCO, 40
Telefone:		(47) 3041-2832
33.486.276/0001-80	JEB COMERCIO DE ELETRONICOS EIRELI	R\$ 1.855,02
Marca: ELECTROLUX Fabricante: ELECTROLUX Modelo: SVP11 Descrição: MÁQUINA SECADORA DE ROUPAS Duto de exaustão. Sistema anti-rugas. Secagem por tombamento auto-reversível. Seletor de temperatura de secagem. Seca 10Kg de roupas centrifugadas. Voltagem: 220V. Cor: branco. Dimensões aproximadas: 85x60x54 cm (AxLxP) - Peso aproximado: 30Kg.		
Estado:	Cidade:	Endereço:
DF	Brasília	A ADE QUADRA 1 CONJUNTO D LT, 07
Telefone:		(61) 3378-6065/ (61) 8409-3091
Email:		jebcomercio@gmail.com
28.706.488/0001-96	INOVA TECH INFORMATICA EIRELI	R\$ 1.864,35
Marca: MIDEA Fabricante: MIDEA Modelo: MD100A112-WN Descrição: MÁQUINA SECADORA DE ROUPAS Duto de exaustão. Sistema anti-rugas. Secagem por tombamento auto-reversível. Seletor de temperatura de secagem. Seca 10Kg de roupas centrifugadas. Voltagem: 220V. Cor: branco. Dimensões aproximadas: 85x60x54 cm (AxLxP) - Peso aproximado: 30Kg.		
Estado:	Cidade:	Endereço:
SC	Taió	AV JUSCELINO K DE OLIVEIRA, 117
Telefone:		(47) 8466-1878/ (47) 9155-2694
Email:		doc@infoinovatech.com.br





CNPJ	Razão Social do Fornecedor	Valor da Proposta Final			
47.607.630/0001-92	MONDUST COMERCIO DE PRODUTOS E EQUIPAMENTOS LTDA Marca: ELECTROLUX Fabricante: ELECTROLUX Modelo: SVP11 Descrição: MÁQUINA SECADORA DE ROUPAS Duto de exaustão. Sistema anti-rugas. Secagem por tombamento auto-reversível. Seletor de temperatura de secagem. Seca 10Kg de roupas centrifugadas. Voltagem: 220V. Cor: branco. Dimensões aproximadas: 85x60x54 cm (AxLxP) - Peso aproximado: 30Kg.	R\$ 1.894,52			
Estado:	Cidade:	Endereço:	Telefone:	Email:	
RS	Canoas	RUA LAGUNENSES, 101	(47) 9287-8405 / (0000) 0000-0000	fabiomondardo85@gmail.com	
42.727.372/0001-64	FORMIGARI COMERCIO DE MOVEIS LTDA Marca: ELECTROLUX Fabricante: ELECTROLUX Modelo: STL11 Descrição: MÁQUINA SECADORA DE ROUPAS Duto de exaustão. Sistema anti-rugas. Secagem por tombamento auto-reversível. Seletor de temperatura de secagem. Seca 10Kg de roupas centrifugadas. Voltagem: 220V. Cor: branco. Dimensões aproximadas: 85x60x54 cm (AxLxP) - Peso aproximado: 30Kg.	R\$ 1.950,00			
Endereço:					
46.264.947/0001-00	MAGAZINE PODEROSO COMERCIO DE ELETROELETRONICOS LTDA Marca: Midea Fabricante: Midea Modelo: MD100A112/WW-02 Descrição: MÁQUINA SECADORA DE ROUPAS Duto de exaustão. Sistema anti-rugas. Secagem por tombamento auto-reversível. Seletor de temperatura de secagem. Seca 10Kg de roupas centrifugadas. Voltagem: 220V. Cor: branco. Dimensões aproximadas: 85x60x54 cm (AxLxP) - Peso aproximado: 30Kg.	R\$ 2.000,00			
Estado:	Cidade:	Endereço:	Nome de Contato:	Telefone:	Email:
DF	Brasília	Q QNG 12 CASA, 10	Fabício	(61) 9648-9307	magazinepoderoso@gmail.com
34.822.886/0001-70	BRAVAR COMERCIO E SERVICOS EIRELI Marca: MIDEA Fabricante: MIDEA Modelo: MD100A112 Descrição: MÁQUINA SECADORA DE ROUPAS Duto de exaustão. Sistema anti-rugas. Secagem por tombamento auto-reversível. Seletor de temperatura de secagem. Seca 10Kg de roupas centrifugadas. Voltagem: 220V. Cor: branco. Dimensões aproximadas: 85x60x54 cm (AxLxP) - Peso aproximado: 30Kg.	R\$ 2.075,00			
Estado:	Cidade:	Endereço:	Telefone:	Email:	
GO	Goiânia	R 3, 800	(62) 3645-3854	bravarcomercio@hotmail.com	
45.769.285/0001-68	REDNOV FERRAMENTAS LTDA. Marca: MIDEA Fabricante: MIDEA Modelo: MIDEA Descrição: MÁQUINA SECADORA DE ROUPAS. Sistema anti-rugas. Secagem por tombamento auto-reversível. Seletor de temperatura de secagem. Seca 10Kg de roupas centrifugadas. Voltagem: 220V. Cor: branco. Dimensões aproximadas: 85x60x54 cm (AxLxP) - Peso aproximado: 30Kg.	R\$ 2.300,11			
Estado:	Cidade:	Endereço:	Telefone:	Email:	
SC	Blumenau	R BERTA METTE, 149	(47) 9268-7675	rednov@rednov.com.br	
44.506.209/0001-05	ES LICITACOES REGIONAIS LTDA Marca: BRASTEMP/BSR10 Fabricante: BRASTEMP/BSR10 Modelo: BRASTEMP/BSR10 Descrição: BRASTEMP/BSR10	R\$ 2.428,15			
Estado:	Cidade:	Endereço:	Telefone:	Email:	
ES	Mantenópolis	RUA SAO GERALDO, 400	(27) 3758-1791	contato@eslicitacoes.com.br	
32.320.499/0001-00	PEPALU COMERCIAL - ARTIGOS DE PAPELARIA E EQUIPAMENTOS LTDA Marca: BRASTEMP Fabricante: BRASTEMP Modelo: BSR10BB Descrição: MÁQUINA SECADORA DE ROUPAS Duto de exaustão. Sistema anti-rugas. Secagem por tombamento auto-reversível. Seletor de temperatura de secagem. Seca 10Kg de roupas centrifugadas. Voltagem: 220V. Cor: branco. Dimensões aproximadas: 85x60x54 cm (AxLxP) - Peso aproximado: 30Kg.	R\$ 2.430,00			
Estado:	Cidade:	Endereço:	Telefone:	Email:	
ES	Mantenópolis	RUA SAO GERALDO, 400	(27) 9742-7378	contato@pepalu.com.br	



CNPJ	Razão Social do Fornecedor	Valor da Proposta Final
30.195.733/0001-90	GRIEBLER E GRIEBLER LTDA	R\$ 2.895,00
Marca: MIDEA Fabricante: MIDEA Modelo: MIDEA/ MD100A112 Descrição: Máquina secar roupa - Máquina Secar Roupa Capacidade: 10 K		
Estado: RS	Cidade: Erechim Endereço: RUA PARAGUAI, 39	Nome de Contato: JUNIOR Telefone: (54) 3194-0052 Email: deciutilidades@hotmail.com



CNPJ	Razão Social do Fornecedor	Valor da Proposta Final
39.987.442/0001-09	T4-TREVO COMERCIAL EIRELI	R\$ 3.056,00
Marca: CONSUL Fabricante: CONSUL Modelo: BSR10BBBNA Descrição: MÁQUINA SECADORA DE ROUPAS Duto de exaustão. Sistema anti-rugas. Secagem por tombamento auto-reversível. Seletor de temperatura de secagem. Seca 10Kg de roupas centrifugadas. Voltagem: 220V. Cor: branco. Dimensões aproximadas: 85x60x54 cm (AxLxP) - Peso aproximado: 30Kg. COTAMOS : BSR10BBBNA PISO, Capacidade de roupas úmidas (kg) 10, Medidas (A x L x P - mm) mín. 812/máx. 822 x 607 x 600, Peso (kg) 40,5, Potência de funcionamento com resistência (W) 1750, Velocidade do tambor com roupas (RPM) 56, Temperatura máxima (°C) (ciclo normal) 60, Temperatura máxima (°C) (ciclo delicado) 45, Voltagem (V) 127/220 V		
Estado: SP	Cidade: São Paulo Endereço: RUA VICENTE JOSE DE ALMEIDA, 186	Telefone: (11) 4330-0788 / (11) 1033-3665 Email: t4comercial@hotmail.com

CNPJ	Razão Social do Fornecedor	Valor da Proposta Final
053.623.299-79	JOSIANE BAGATOLI	R\$ 4.000,00
Marca: MIDEA Fabricante: MIDEA Modelo: MD100 Descrição: MÁQUINA SECADORA DE ROUPAS Duto de exaustão. Sistema anti-rugas. Secagem por tombamento auto-reversível. Seletor de temperatura de secagem. Seca 10Kg de roupas centrifugadas. Voltagem: 220V. Cor: branco. Dimensões aproximadas: 85x60x54 cm (AxLxP) - Peso aproximado: 30Kg		
Endereço:		

**Preço (Compras Governamentais) 2: Média Saneada das Propostas Finais (TCU)** R\$ 1.956,74

Inc. I Art. 5º da IN 65 de 07 de Julho de 2021

Órgão: PREFEITURA MUNICIPAL DE ASSIS - SÃO PAULO	Data: 15/05/2023 09:00
Objeto: Registro de preços para aquisição de eletrodomésticos.	Modalidade: Pregão Eletrônico
Descrição: Máquina secar roupa - Máquina Secar Roupa Capacidade: 10 K	SRP: SIM
CatMat: 347460 - MÁQUINA SECAR ROUPA	Identificação: N°Pregão:412023 / UASG:926486
	Lote/Item: /46
	Ata: <a href="#">Link Ata</a>
	Fonte: www.comprasgovernamentais.gov.br
	Quantidade: 8
	Unidade: Unidade
	UF: SP

CNPJ	Razão Social do Fornecedor	Valor da Proposta Final
47.725.628/0001-18	PRIMER SOLUCOES LTDA	R\$ 1.730,00
*VENCEDOR*		
Marca: ELECTROLUX STL11 Fabricante: ELECTROLUX STL11 Modelo: ELECTROLUX STL11 Descrição: MÁQUINA SECADORA DE ROUPAS Duto de exaustão. Sistema anti-rugas. Secagem por tombamento auto-reversível. Seletor de temperatura de secagem. Seca 10Kg de roupas centrifugadas. Voltagem: 220V. Cor: branco. Dimensões aproximadas: 85x60x54 cm (AxLxP) - Peso aproximado: 30Kg.		
Estado: ES	Cidade: Serra Endereço: AV ELDES SCHERRER SOUZA, 2230	Nome de Contato: Ketlin Telefone: (27) 9695-4221 Email: licitacoesprime@hotmail.com





CNPJ	Razão Social do Fornecedor	Valor da Proposta Final			
13.482.516/0001-61	SUPERAR EIRELI Marca: midea Fabricante: midea Modelo: md100 Descrição: MÁQUINA SECADORA DE ROUPAS Duto de exaustão. Sistema anti-rugas. Secagem por tombamento auto-reversível. Seletor de temperatura de secagem. Seca 10Kg de roupas centrifugadas. Voltagem: 220V. Cor: branco. Dimensões aproximadas: 85x60x54 cm (AxLxP) - Peso aproximado: 30Kg	R\$ 1.755,39			
Estado:	Cidade:	Endereço:	Telefone:		
SC	Blumenau	R JOAQUIM NABUCO, 40	(47) 3041-2832		
33.486.276/0001-80	JEB COMERCIO DE ELETRONICOS EIRELI Marca: ELECTROLUX Fabricante: ELECTROLUX Modelo: SVP11 Descrição: MÁQUINA SECADORA DE ROUPAS Duto de exaustão. Sistema anti-rugas. Secagem por tombamento auto-reversível. Seletor de temperatura de secagem. Seca 10Kg de roupas centrifugadas. Voltagem: 220V. Cor: branco. Dimensões aproximadas: 85x60x54 cm (AxLxP) - Peso aproximado: 30Kg	R\$ 1.838,76			
Estado:	Cidade:	Endereço:	Telefone:	Email:	
DF	Brasília	A ADE QUADRA 1 CONJUNTO D LT, 07	(61) 3378-6065/ (61) 8409-3091	jebcomercio@gmail.com	
46.264.947/0001-00	MAGAZINE PODEROSO COMERCIO DE ELETROELETRONICOS LTDA Marca: Midea Fabricante: Midea Modelo: MD100A112/WW-02 Descrição: MÁQUINA SECADORA DE ROUPAS Duto de exaustão. Sistema anti-rugas. Secagem por tombamento auto-reversível. Seletor de temperatura de secagem. Seca 10Kg de roupas centrifugadas. Voltagem: 220V. Cor: branco. Dimensões aproximadas: 85x60x54 cm (AxLxP) - Peso aproximado: 30Kg	R\$ 1.848,00			
Estado:	Cidade:	Endereço:	Nome de Contato:	Telefone:	Email:
DF	Brasília	Q QNG 12 CASA, 10	Fabricio	(61) 9648-9307	magazinepoderoso@gmail.com
28.706.488/0001-96	INOVA TECH INFORMATICA EIRELI Marca: MIDEA Fabricante: MIDEA Modelo: MD100A112-WW02 Descrição: MÁQUINA SECADORA DE ROUPAS Duto de exaustão. Sistema anti-rugas. Secagem por tombamento auto-reversível. Seletor de temperatura de secagem. Seca 10Kg de roupas centrifugadas. Voltagem: 220V. Cor: branco. Dimensões aproximadas: 85x60x54 cm (AxLxP) - Peso aproximado: 30Kg.	R\$ 1.862,31			
Estado:	Cidade:	Endereço:	Telefone:	Email:	
SC	Taió	AV JUSCELINO K DE OLIVEIRA, 117	(47) 8466-1878/ (47) 9155-2694	doc@infoinovatech.com.br	
47.607.630/0001-92	MONDUST COMERCIO DE PRODUTOS E EQUIPAMENTOS LTDA Marca: ELECTROLUX Fabricante: ELECTROLUX Modelo: SVP11 Descrição: MÁQUINA SECADORA DE ROUPAS Duto de exaustão. Sistema anti-rugas. Secagem por tombamento auto-reversível. Seletor de temperatura de secagem. Seca 10Kg de roupas centrifugadas. Voltagem: 220V. Cor: branco. Dimensões aproximadas: 85x60x54 cm (AxLxP) - Peso aproximado: 30Kg.	R\$ 1.894,92			
Estado:	Cidade:	Endereço:	Telefone:	Email:	
RS	Canoas	RUA LAGUNENSES, 101	(47) 9287-8405 / (0000) 0000-0000	fabiomondardo85@gmail.com	
42.727.372/0001-64	FORMIGARI COMERCIO DE MOVEIS LTDA Marca: ELECTROLUX Fabricante: ELECTROLUX Modelo: STL11 Descrição: MÁQUINA SECADORA DE ROUPAS Duto de exaustão. Sistema anti-rugas. Secagem por tombamento auto-reversível. Seletor de temperatura de secagem. Seca 10Kg de roupas centrifugadas. Voltagem: 220V. Cor: branco. Dimensões aproximadas: 85x60x54 cm (AxLxP) - Peso aproximado: 30Kg.	R\$ 1.950,00			
Endereço:					
45.769.285/0001-68	REDNOV FERRAMENTAS LTDA. Marca: MIDEA Fabricante: MIDEA Modelo: MIDEA Descrição: MÁQUINA SECADORA DE ROUPAS. Sistema anti-rugas. Secagem por tombamento auto-reversível. Seletor de temperatura de secagem. Seca 10Kg de roupas centrifugadas. Voltagem: 220V. Cor: branco. Dimensões aproximadas: 85x60x54 cm (AxLxP) - Peso aproximado: 30Kg.	R\$ 2.303,15			
Estado:	Cidade:	Endereço:	Telefone:	Email:	
SC	Blumenau	R BERTA METTE, 149	(47) 9268-7675	rednov@rednov.com.br	



CNPJ	Razão Social do Fornecedor		Valor da Proposta Final	
32.320.499/0001-00	PEPALU COMERCIAL - ARTIGOS DE PAPELARIA E EQUIPAMENTOS LTDA		R\$ 2.428,15	
Marca: BRASTEMP Fabricante: BRASTEMP Modelo: BSR10BB Descrição: MÁQUINA SECADORA DE ROUPAS Duto de exaustão. Sistema anti-rugas. Secagem por tombamento auto-reversível. Seletor de temperatura de secagem. Seca 10Kg de roupas centrifugadas. Voltagem: 220V. Cor: branco. Dimensões aproximadas: 85x60x54 cm (AxLxP) - Peso aproximado: 30Kg.				
Estado:	Cidade:	Endereço:	Telefone:	Email:
ES	Mantenópolis	RUA SAO GERALDO, 400	(27) 9742-7378	contato@pepalu.com.br



30.195.733/0001-90	GRIEBLER E GRIEBLER LTDA		R\$ 2.895,00		
Marca: MIDEA Fabricante: MIDEA Modelo: MIDEA/ MD100A112 Descrição: Máquina secar roupa - Máquina Secar Roupa Capacidade: 10 K					
Estado:	Cidade:	Endereço:	Nome de Contato:	Telefone:	Email:
RS	Erechim	RUA PARAGUAI, 39	JUNIOR	(54) 3194-0052	deciutilidades@hotmail.com

39.987.442/0001-09	T4-TREVO COMERCIAL EIRELI		R\$ 3.056,00	
Marca: CONSUL Fabricante: CONSUL Modelo: BSR10BBBNA Descrição: MÁQUINA SECADORA DE ROUPAS Duto de exaustão. Sistema anti-rugas. Secagem por tombamento auto-reversível. Seletor de temperatura de secagem. Seca 10Kg de roupas centrifugadas. Voltagem: 220V. Cor: branco. Dimensões aproximadas: 85x60x54 cm (AxLxP) - Peso aproximado: 30Kg. COTAMOS : BSR10BBBNA PISO, Capacidade de roupas úmidas (kg) 10, Medidas (A x L x P - mm) mín. 812/máx. 822 x 607 x 600, Peso (kg) 40,5, Potência de funcionamento com resistência (W) 1750, Velocidade do tambor com roupas (RPM) 56, Temperatura máxima (°C) (ciclo normal) 60, Temperatura máxima (°C) (ciclo delicado) 45, Voltagem (V) 127/220 V				
Estado:	Cidade:	Endereço:	Telefone:	Email:
SP	São Paulo	RUA VICENTE JOSE DE ALMEIDA, 186	(11) 4330-0788 / (11) 1033-3665	t4comercial@hotmail.com

Preço (Compras Governamentais) 3: Média Saneada das Propostas Finais (TCU) R\$ 2.413,17  
 Inc. 1 Art. 5º da IN 65 de 07 de Julho de 2021

Órgão: PREFEITURA MUNICIPAL DE BOCAIUVA DO SUL	Data: 10/02/2023 08:30
Objeto: Registro de preço para eventual aquisição de equipamentos para a associação maria tereza com recurso vindo da emenda parlamentar nº 40110008, conforme especificações constantes neste termo de referência..	Modalidade: Pregão Eletrônico
	SRP: SIM
Descrição: Máquina secar roupa - Máquina Secar Roupa Capacidade: 10 K	Identificação: NºPregão:22023 / UASG:987459
CatMat: 347460 - MÁQUINA SECAR ROUPA	Lote/Item: /2
	Ata: Link Ata
	Fonte: www.comprasgovernamentais.gov.br
	Quantidade: 1
	Unidade: Unidade
	UF: PR

CNPJ	Razão Social do Fornecedor		Valor da Proposta Final	
45.915.893/0001-33	PETRA COMERCIAL LTDA		R\$ 2.250,00	
*VENCEDOR*				
Marca: MIDEA Fabricante: MIDEA Modelo: MD100A112 Descrição: SECADORA DE ROUPAS DE CHÃO 10 KG				
Estado:	Cidade:	Endereço:	Telefone:	Email:
DF	Brasília	Q SHCS CR QUADRA 502, BLOCO C, LOJA 37, PARTE 2772, S/N	(19) 9284-3675	petracomercial@gmail.com





CNPJ	Razão Social do Fornecedor	Valor da Proposta Final
------	----------------------------	-------------------------

47.417.848/0001-84	KAROLINA RAMOS BARELLA 09150523937	R\$ 2.299,99
--------------------	------------------------------------	--------------

Marca: Midea  
 Fabricante: Midea  
 Modelo: HealthGuard  
 Descrição: Secadora de Roupas 11,2Kg Midea HealthGuard Branca com função antirugas e Lunar Dial 0ltagem (V) 110v/220v Frequência (Hz) 60Hz Capacidade Total 11,2 kg Capacidade de secagem 10,1 kg Cor da cabine Branca Cor da porta Branco Classificação Energética N° Certificado Inmetro: BRA22/00124 Código do produto MD100A112/WW-01.MD100A112/WW-02 Garantia 24 Texto Garantia 24 meses Marca Springer Midea

Estado:	Cidade:	Endereço:	Telefone:	Email:
PR	Cascavel	R JOAQUIM TAVORA, 1407	(45) 9911-5396	eaglecomerciosolucoes@gmail.com

45.769.285/0001-68	REDNOV FERRAMENTAS LTDA.	R\$ 2.399,97
--------------------	--------------------------	--------------

Marca: MIDEA  
 Fabricante: MIDEA  
 Modelo: MIDEA  
 Descrição: SECADORA DE ROUPAS DE CHÃO 10 KG ATIVE BSR 10AB 100V

Estado:	Cidade:	Endereço:	Telefone:	Email:
SC	Blumenau	R BERTA METTE, 149	(47) 9268-7675	rednov@rednov.com.br

05.207.424/0001-45	VINICIUS CHAVES DOS SANTOS	R\$ 2.476,00
--------------------	----------------------------	--------------

Marca: Midea Healtguard MD  
 Fabricante: Midea Healtguard MD100A112  
 Modelo: Midea Healtguard MD100A112  
 Descrição: Secadora Midea Healtguard 11,2kg Branco 127V MD100A112As vezes, em meio a sua rotina, fica difícil de cuidar das suas roupas como deveria, certo? Pensando nisso a Midea traz a você a Secadora Healthguard. A Healthguard proporciona um cuidado a mais as suas roupas, sua tecnologia elimina germes e bactérias, muito mais higiene e segurança para você e toda a sua família. Trazendo inovação, essa secadora conta com painel touch e o botão lunar que incorpora o painel led e a seleção das funções no mesmo lugar. Alta performance que oferece mais de 15 programas e 2 funções para facilitar seu dia a dia. Conta com tecnologia SmartSec que ajusta automaticamente o tempo de secagem das suas roupas conforme a necessidade. O programa Passa Fácil garante o ponto ideal de umidade nas peças para auxiliar na passagem das peças. Conta também com programa desodorizar, que remove odores desagradáveis, programa rápido, que ideal para secar uma pequena quantidade de peças rapidamente e também função antirugas que se acionado após a secagem, previne o aparecimento de rugas nas roupas. Especificações Técnicas:- Marca: Midea Carrier- Modelo: Healtguard- Código: MD100A112/WW-01 - Voltagem: - Tipo: Automática- Cor da Cabine: Branca- Cor da Porta: Branco- Cor Interna: Inox- Cor do Display: Laranja- Capacidade de Secagem, Roupas Centrifugada: 11,2kg- Capacidade de Secagem, Massa Máxima de Material Têxtil Seco\*: 10,1kg- Potência: 1.550W- Frequência: 60Hz- Tipo de Tomada: 20A- Material Interno (cesto): Aço inox- Material Externo: Plástico / Aço / Inox- Empilhamento: 4- Wi-fi: Não- Compatível com o Aplicativo Midea: Não- Compatível com Alexa e Google: Não- Acesso ao Cesto: Frontal- Programas de Secagem (quantidade): 15- Programas de Secagem: Rápido, mix, jeans, 45', 90', timer, desodorizar, algodão, normal, passa fácil, esterilizar, delicado, sintético, roupa de bebê e lã.- Funções (quantidade): 2- Funções: Antirugas e Adiar Início- Níveis de Intensidade: 3- Display: Digital- Pés Reguláveis: Sim- Filtro de Fios: Sim- Painel com Aviso de Erro: Sim- Timer: De 10 em 10 minutos até 2:00- Adiar Início: Sim (24hrs)- Função Silenciar: Sim- Função Desodorizar: Sim- Função Travar Painel: Sim- Filtro: Sim- Itens Inclusos na Embalagem: Secadora e manual do usuário- Medidas do Produto (LxAxP): 59,5 x 84 x 55,5 cm- Medidas do Produto Embalado (LxAxP): 66,5 x 89 x 57,5 cm- Peso Líquido: 33kg- Peso Bruto: 36kg- Garantia: 24 meses

Estado:	Cidade:	Endereço:	Nome de Contato:	Telefone:	Email:
DF	Brasília	QI 33 BLOCO A SALA, 212	Vinicius Chaves dos Santos	(61) 3568-9392	vcs.vendas@hotmail.com

36.106.032/0001-13	ELIAS JUNIOR DA SILVA	R\$ 2.476,70
--------------------	-----------------------	--------------

Marca: Conforme T.r  
 Fabricante: Conforme T.r  
 Modelo: Conforme T.r  
 Descrição: MÁQUINA SECAR ROUPA, CAPACIDADE 10 KG

Estado:	Cidade:	Endereço:	Telefone:	Email:
PR	Medianeira	R MINUANO, 1749	(45) 9829-3393	eliasjrds11@gmail.com

Preço (Compras Governamentais) 4: Média Saneada das Propostas Finais (TCU) R\$ 2.389,93

Inc. I Art. 5º da IN 65 de 07 de Julho de 2021

Órgão: PREFEITURA MUNICIPAL DE TIMÓTEO/MG	Data: 02/02/2023 09:00
Objeto: Registro de Preços para aquisição de eletroeletrônicos, mobiliários, balança, eletrodomésticos, brinquedos, colchão, pallets, lixeiras, cortinas de ar, fogão e afins.	Modalidade: Pregão Eletrônico
	SRP: SIM
Descrição: Máquina secar roupa - Máquina Secar Roupa Capacidade: 10 K	Identificação: N°Pregão:1012022 / UASG:985373
CatMat: 347460 - MÁQUINA SECAR ROUPA	Lote/Item: /181
	Ata: Link Ata
	Fonte: www.comprasgovernamentais.gov.br
	Quantidade: 2
	Unidade: Unidade
	UF: MG



Relatório gerado no dia 05/06/2023 12:50:00 (IP: 206.42.50.25)  
 Código Validação: DLImfL2O8Pwh5qQPSfZkNAJ9LQFckDAes4RvR9azWWUqHU8nPtm6WA%3d%3d  
<http://www.bancodeprecos.com.br/CertificadoAutenticidade?token=DLImfL2O8Pwh5qQPSfZkNAJ9LQFckDAes4RvR9azWWUqHU8nPtm6WA%253d%253d>

CNPJ

Razão Social do Fornecedor

Valor da Proposta Final

28.315.329/0001-60 LL COMERCIO DE EQUIPAMENTOS EIRELI

R\$ 2.262,25

\*VENDEDOR\*

Marca: MIDEA

Fabricante: MIDEA

Modelo: MD100A112/WW-01

Descrição: SECADORA DE ROUPAS 11.2 KG. Linha branca, automática, tipo piso, uso doméstico, gabinete externo do tipo monobloco revestido em chapa de aço galvanizada ou fosfatizado com acabamento em pintura eletrostática a pó. Painel de controle externo com botão seletor das funções pré-programadas de secagem e tecla de ajuste de temperatura com diferentes tipos de secagem. Porta com abertura frontal e visor circular em vidro temperado. Voltagem 110V. Cordão de alimentação (rabicho) certificado pelo INMETRO com indicação de voltagem. Garantia de 01 ano a partir da entrega do produto

Estado:	Cidade:	Endereço:	Nome de Contato:	Telefone:	Email:
PR	Curitiba	R SEIRO NAKAMURA, 55	LUANA	(41) 3203-8516	lcomercioequipamentos@gmail.com

44.506.209/0001-05 ES LICITACOES REGIONAIS LTDA

R\$ 2.517,61

Marca: BRASTEMP

Fabricante: BRASTEMP

Modelo: BSR10AB

Descrição: "SECADORA DE ROUPAS 10 KG Linha branca, automática, tipo piso, uso doméstico, gabinete externo do tipo monobloco revestido em chapa de aço galvanizada ou fosfatizado com acabamento em pintura eletrostática a pó. Painel de controle externo com botão seletor das funções pré-programadas de secagem e tecla de ajuste de temperatura com diferentes tipos de secagem. Porta com abertura frontal e visor circular em vidro temperado. Voltagem 110V e 220V, conforme demanda. Cordão de alimentação (rabicho) certificado pelo INMETRO com indicação de voltagem. Garantia mínima de 01 ano a partir da entrega do produto."

Estado:	Cidade:	Endereço:	Telefone:	Email:
ES	Mantenópolis	RUA SAO GERALDO, 400	(27) 3758-1791	contato@eslicitacoes.com.br

45.769.285/0001-68 REDNOV FERRAMENTAS LTDA.

R\$ 10.000,00

Marca: MIDEA

Fabricante: MIDEA

Modelo: MIDEA

Descrição: SECADORA DE ROUPAS 10 KG Linha branca, automática, tipo piso, uso doméstico, gabinete externo do tipo monobloco revestido em chapa de aço galvanizada ou fosfatizado com acabamento em pintura eletrostática a pó. Painel de controle externo com botão seletor das funções pré-programadas de secagem e tecla de ajuste de temperatura com diferentes tipos de secagem. Porta com abertura frontal e visor circular em vidro temperado. Voltagem 110V. Cordão de alimentação (rabicho) certificado pelo INMETRO com indicação de voltagem. Garantia mínima de 01 ano a partir da entrega do produto.

Estado:	Cidade:	Endereço:	Telefone:	Email:
SC	Blumenau	R BERTA METTE, 149	(47) 9268-7675	rednov@rednov.com.br

Preço (Compras Governamentais) 5: Média Saneada das Propostas Finais (TCU)

R\$ 2.672,58

Inc. I Art. 5º da IN 65 de 07 de Julho de 2021

Órgão: MINISTÉRIO DA DEFESA

Comando do Exército

Comando Militar do Planalto

Comando da 11ª Região Militar

Prefeitura Militar de Brasília

Objeto: Aquisição de MATERIAL PERMANENTE..

Descrição: Máquina secar roupa - Máquina Secar Roupa Capacidade: 10 K

CatMat: 347460 - MÁQUINA SECAR ROUPA

Data: 25/10/2022 08:30

Modalidade: Pregão Eletrônico

SRP: SIM

Identificação: NºPregão:82022 / UASG:160082

Lote/Item: /104

Ata: Link Ata

Adjudicação: 13/12/2022 14:03

Homologação: 13/12/2022 16:35

Fonte: www.comprasgovernamentais.gov.br

Quantidade: 15

Unidade: Unidade

UF: DF



Relatório gerado no dia 05/06/2023 12:50:00 (IP: 206.42.50.25)

Código Validação: DLImfL2O8Pwh5qQPSfZkNAJ9LQFckDAes4RvR9azWWUqHU8nPtm6WA%3d%3d

http://www.bancodeprecos.com.br/CertificadoAutenticidade?token=DLImfL2O8Pwh5qQPSfZkNAJ9LQFckDAes4RvR9azWWUqHU8nPtm6WA%253d%253d

117 / 147

CNPJ Razão Social do Fornecedor Valor da Proposta Final

46.264.947/0001-00 MAGAZINE PODEROSO COMERCIO DE ELETROELETRONICOS LTDA R\$ 2.270,00

\*VENDEDOR\*

Marca: Midea  
Fabricante: Midea  
Modelo: MD100A112/WW-02

Descrição: MÁQUINA DE SECAR ROUPA, COM AS SEGUINTEES ESPECIFICAÇÕES MÍNIMAS: TIPO: PISO; CAPACIDADE TOTAL: 10 KG; POTÊNCIA: 2000 W  
FILTRO; VOLTAGEM: 220 V; CONSUMO APROXIMADO DE ENERGIA: 4,8 KW/H; TEMPERATURAS: NORMAL(60°C), DELICADA(45°C); CICLOS DE SECAGEM: 6;  
PROGRAMAS DE SECAGEM: 12; TIMER; LUZ INDICATIVA DE LIMPEZA DO FILTRO; DISPLAY/PAINEL: MECÂNICO; TRAVA DE SEGURANÇA; PORTA  
REVERSÍVEL; ABERTURA DA TAMPA: FRONTAL; ANTI-RUGAS; PÉS NIVELADORES; TEMPERATURA MÁXIMA: 60 °C; PESO LÍQUIDO: 40,5 KG; LARGURA: 60,6  
CM; PROFUNDIDADE: 59 CM; ALTURA: MÍN 81,2 / MÁX 82,2 (COM PÉ) CM; PROGRAMA CERTO; TECNOLOGIA PASSE FÁCIL; SUPERCARGA; CICLO  
DESODORIZADOR; CICLO PARA ROUPAS DELICADAS; COR: BRANCO; GARANTIA: 1 ANO.

Estado: Cidade: Endereço: Nome de Contato: Telefone: Email:  
DF Brasília Q QNG 12 CASA, 10 Fabricio (61) 9648-9307 magazinepoderoso@gmail.com

34.584.079/0001-67 ROBERTO PEREIRA DA SILVA 03215259141 R\$ 2.300,00

Marca: MIDEA  
Fabricante: MIDEA  
Modelo: MIDEA  
Descrição: Máquina secar roupa - Máquina Secar Roupa Capacidade: 10 K

Estado: Cidade: Endereço: Nome de Contato: Telefone: Email:  
GO Goiânia R DAS MAES, 822 Roberto (62) 3271-8494/ (62) 9316-3531 mettadistribuidora04@hotmail.com

33.486.276/0001-80 JEB COMERCIO DE ELETRONICOS EIRELI R\$ 2.479,87

Marca: BRASEMP  
Fabricante: BRASEMP  
Modelo: BSR10  
Descrição: MÁQUINA DE SECAR ROUPA, COM AS SEGUINTEES ESPECIFICAÇÕES MÍNIMAS: TIPO: PISO; CAPACIDADE TOTAL: 10 KG; POTÊNCIA: 2000 W  
FILTRO; VOLTAGEM: 220 V; CONSUMO APROXIMADO DE ENERGIA: 4,8 KW/H; TEMPERATURAS: NORMAL(60°C), DELICADA(45°C); CICLOS DE SECAGEM: 6;  
PROGRAMAS DE SECAGEM: 12; TIMER; LUZ INDICATIVA DE LIMPEZA DO FILTRO; DISPLAY/PAINEL: MECÂNICO; TRAVA DE SEGURANÇA; PORTA  
REVERSÍVEL; ABERTURA DA TAMPA: FRONTAL; ANTI-RUGAS; PÉS NIVELADORES; TEMPERATURA MÁXIMA: 60 °C; PESO LÍQUIDO: 40,5 KG; LARGURA: 60,6  
CM; PROFUNDIDADE: 59 CM; ALTURA: MÍN 81,2 / MÁX 82,2 (COM PÉ) CM; PROGRAMA CERTO; TECNOLOGIA PASSE FÁCIL; SUPERCARGA; CICLO  
DESODORIZADOR; CICLO PARA ROUPAS DELICADAS; COR: BRANCO; GARANTIA: 1 ANO.

Estado: Cidade: Endereço: Telefone: Email:  
DF Brasília A ADE QUADRA 1 CONJUNTO D LT, 07 (61) 3378-6065/ (61) 8409-3091 jebcomercio@gmail.com

42.262.411/0001-03 ARGOS LTDA R\$ 2.532,36

Marca: MIDEA  
Fabricante: MIDEA  
Modelo: SM112  
Descrição: MÁQUINA DE SECAR ROUPA, COM AS SEGUINTEES ESPECIFICAÇÕES MÍNIMAS: TIPO: PISO; CAPACIDADE TOTAL: 10 KG; POTÊNCIA: 2000 W  
FILTRO; VOLTAGEM: 220 V; CONSUMO APROXIMADO DE ENERGIA: 4,8 KW/H; TEMPERATURAS: NORMAL(60°C), DELICADA(45°C); CICLOS DE SECAGEM: 6;  
PROGRAMAS DE SECAGEM: 12; TIMER; LUZ INDICATIVA DE LIMPEZA DO FILTRO; DISPLAY/PAINEL: MECÂNICO; TRAVA DE SEGURANÇA; PORTA  
REVERSÍVEL; ABERTURA DA TAMPA: FRONTAL; ANTI-RUGAS; PÉS NIVELADORES; TEMPERATURA MÁXIMA: 60 °C; PESO LÍQUIDO: 40,5 KG; LARGURA: 60,6  
CM; PROFUNDIDADE: 59 CM; ALTURA: MÍN 81,2 / MÁX 82,2 (COM PÉ) CM; PROGRAMA CERTO; TECNOLOGIA PASSE FÁCIL; SUPERCARGA; CICLO  
DESODORIZADOR; CICLO PARA ROUPAS DELICADAS; COR: BRANCO; GARANTIA: 1 ANO.

Estado: Cidade: Endereço: Nome de Contato: Telefone: Email:  
SC Blumenau R DOUTOR FRITZ MUELLER, 944 HUGO (47) 3057-3930 contato@portaldasatas.com.br

16.754.240/0001-11 QUALITE DISTRIBUIDORA EIRELI R\$ 2.597,38

Marca: brastemp  
Fabricante: brastemp  
Modelo: BSR10AB  
Descrição: MÁQUINA DE SECAR ROUPA, COM AS SEGUINTEES ESPECIFICAÇÕES MÍNIMAS: TIPO: PISO; CAPACIDADE TOTAL: 10 KG; POTÊNCIA: 2000 W  
FILTRO; VOLTAGEM: 220 V; CONSUMO APROXIMADO DE ENERGIA: 4,8 KW/H; TEMPERATURAS: NORMAL(60°C), DELICADA(45°C); CICLOS DE SECAGEM: 6;  
PROGRAMAS DE SECAGEM: 12; TIMER; LUZ INDICATIVA DE LIMPEZA DO FILTRO; DISPLAY/PAINEL: MECÂNICO; TRAVA DE SEGURANÇA; PORTA  
REVERSÍVEL; ABERTURA DA TAMPA: FRONTAL; ANTI RUGAS; PÉS NIVELADORES; TEMPERATURA MÁXIMA: 60 °C; PESO LÍQUIDO: 40,5 KG; LARGURA: 60,6  
CM; PROFUNDIDADE: 59 CM; ALTURA: MÍN 81,2 / MÁX 82,2 (COM PÉ) CM; PROGRAMA CERTO; TECNOLOGIA PASSE FÁCIL; SUPERCARGA; CICLO  
DESODORIZADOR; CICLO PARA ROUPAS DELICADAS; COR: BRANCO; GARANTIA: 1 ANO.

Estado: Cidade: Endereço: Telefone: Email:  
DF Brasília Q QR, 502 (61) 3046-4542 qualitecomercial@gmail.com



CNPJ Razão Social do Fornecedor Valor da Proposta Final

05.207.424/0001-45 VINICIUS CHAVES DOS SANTOS

R\$ 2.598,00

Marca: MIDEA MD100A112

Fabricante: MIDEA MD100A112

Modelo: MIDEA MD100A112 HEALTHGUARD

Descrição: Agora Você Não Vai Mais Precisar Se Preocupar Com Suas Roupas Nos Dias Chuvosos, Com A Secadora De Roupas Midea Healthguard Você Não Vai Passar Mais Por Nenhum Perrengue. A Secadora De Roupas Healthguard Da Marca Midea É Uma Super Novidade, Que Busca Trazer O Cuidado Extra No Tratamento Das Suas Roupas, Possui Uma Exclusiva Tecnologia Que Elimina Germes E Bactérias, Assim, Garantindo Maior Higiene Às Roupas E Buscando O Cuidado Que Você Merece Para Sua Saúde E De Sua Família. É Realmente Uma Super Máquina, Moderna E Inovadora, Traz Um Painel Totalmente Touch E Botão Lunar, Que Incorpora O Painel Em Led E A Seleção Das Funções Tudo No Mesmo Lugar, O Que Significa Que Você Vai Ter Muito Mais Praticidade No Seu Dia A Dia. Falando Em Inovação, A Secadora Midea Ainda Conta Com A Tecnologia Smartsec, Que Ajusta Automaticamente O Tempo De Secagem Das Suas Roupas Conforme A Necessidade, E Com O Programa Passa Fácil, Proporciona O Ponto Ideal De Umidade Nas Peças Para Auxiliar Na Sua Passagem. Supercompleta, Oferece 15 Programas E 2 Funções Para Facilitar Seu Dia A Dia. É Vantagem Que Não Acaba Mais! Características Marca: Midea Modelo: Healthguard Ref. 110 Volts: Md100a112/ww-01 Ref. 220 Volts: Md100a112/ww-02 Cor: Branco Especificações Capacidade De Secagem (roupa Centrifugada): 11,2 Kg Tipo: Automática Material Do Cesto: Aço Inox Material Externo: Plástico / Aço / Inox Acesso Ao Cesto: Frontal Quantidade De Programas: 15 Programas: Rápido, Mix, Jeans, 45, 90, Timer, Desodorizar, Algodão, Normal, Passa Fácil, Esterilizar, Delicado, Sintético, Roupas De Bebê E Lã Quantidade De Funções: 2 Funções: Antirrugas E Adiar Início Níveis De Intensidade: 3 Display Digital Pés Reguláveis Filtro De Fiapos Painel Com Aviso De Erro Timer: De 10 Em 10 Minutos Até 2:00 Função Silenciar Função Desodorizar Função Travar Painel Filtro Itens Incluídos 01 Câmara De Secagem 01 Manual Alimentação Potência De 220 Volts: 1800 Watts Potência De 110 Volts: 1550 Watts Frequência: 60 Hz Tipo De Tomada: 20a Dimensões Tamanho Do Produto (axlxp): 84 X 59,5 X 55,5 Cm Peso: 36 Kg Garantia: 24 Meses

Estado: Cidade: Endereço: Nome de Contato: Telefone: Email:  
DF Brasília QI 33 BLOCO A SALA, 212 Vinicius Chaves dos Santos (61) 3568-9392 vcs.vendas@hotmail.com

09.450.715/0001-10 CLAVES E NOTAS COMERCIO DE INSTRUMENTOS MUSICAIS EIRELI

R\$ 2.603,00

Marca: MIDEA

Fabricante: MIDEA

Modelo: MD100A112

Descrição: Máquina Secar Roupas Capacidade: 10 K

Estado: Cidade: Endereço: Nome de Contato: Telefone: Email:  
SC Joinville R FATIMA, 175 Adriassa (47) 3463-7357 governocompras@outlook.com

92.823.764/0001-03 DIRCEU LONGO & CIA LTDA

R\$ 4.000,00

Marca: midea

Fabricante: midea

Modelo: MD100A112

Descrição: Máquina secar roupa - Máquina Secar Roupas Capacidade: 10 K

Estado: Cidade: Endereço: Nome de Contato: Telefone: Email:  
RS Barão de Cotegipe R 21 DE ABRIL, 51 Dircel (54) 3523-2096 dilon.net@uol.com.br

36.330.093/0001-60 F & R SOLUCOES ADMINISTRATIVAS LTDA

R\$ 50.000,00

Marca: SIMILAR

Fabricante: SIMILAR

Modelo: SIMILAR

Descrição: MÁQUINA SECAR ROUPA, CAPACIDADE 10 KG

Estado: Cidade: Endereço: Telefone: Email:  
DF Brasília Q QNJ 48, 50 (61) 9377-8123 felixerochasolucoes@gmail.com

Preço (Compras Governamentais) 6: Média Saneada das Propostas Finais (TCU)

R\$ 2.469,67

Inc. I Art. 5º da IN 65 de 07 de Julho de 2021

Órgão: PREFEITURA MUNICIPAL DE DONA FRANCISCA

Data: 28/09/2022 09:00

Objeto: Aquisição de Materiais de Informática, Eletroeletrônicos, Smartphones, Materiais Elétricos, Móveis, Utensílios domésticos, Cadeiras Reclináveis e Materiais Hospitalares.

Modalidade: Pregão Eletrônico

SRP: NÃO

Identificação: N°Pregão:352022 / UASG:988631

Descrição: Máquina secar roupa - Máquina Secar Roupas Capacidade: 10 K

Lote/Item: /21

CatMat: 347460 - MÁQUINA SECAR ROUPA

Ata: Link Ata

Fonte: www.comprasgovernamentais.gov.br

Quantidade: 1

Unidade: Unidade

UF: RS





CNPJ	Razão Social do Fornecedor	Valor da Proposta Final			
42.262.411/0001-03	ARGOS LTDA *VENCEDOR* Marca: MIDEA Fabricante: MIDEA Modelo: SM112 Descrição: Secadora de Roupa de Piso 10kg, 220V, Cor Branca, Tipo de Abertura Frontal, 12 Programas de Secagem, Potencia 2000 Watts, Painel de Controle Mecanico, Pés Regulveis.	R\$ 2.325,00			
Estado: SC	Cidade: Blumenau	Endereço: R DOUTOR FRITZ MUELLER, 944	Nome de Contato: HUGO	Telefone: (47) 3057-3930	Email: contato@portaldasatas.com.br
28.889.651/0001-01	ITALIA EMPREENDIMENTOS LTDA Marca: brastemp Fabricante: brastemp Modelo: brastemp Descrição: MÁQUINA SECAR ROUPA, CAPACIDADE 10 KG	R\$ 2.330,00			
Estado: GO	Cidade: Goiânia	Endereço: R DAS MAES, 826	Telefone: (62) 3271-8494/ (62) 9316-3531	Email: mettacontabil@hotmail.com	
73.865.008/0001-94	E D AZAMBUJA & CIA LTDA Marca: Brastemp Fabricante: Brastemp Modelo: BSR10AB Descrição: Descrição: Máquina Secar Roupa Capacidade: 10 K	R\$ 2.429,00			
Estado: RS	Cidade: Porto Alegre	Endereço: AV PERNAMBUCO, 2815	Nome de Contato: Everton	Telefone: (51) 3346-5680	Email: edaz1993@gmail.com
07.052.779/0001-38	ALCI N. BECKER & CIA LTDA Marca: BRASTEMP Fabricante: BRASTEMP Modelo: BSR10 Descrição: Máquina Secar Roupa Capacidade: 10 K	R\$ 2.490,00			
Estado: RS	Cidade: Agudo	Endereço: AV CONCORDIA, 625	Telefone: (55) 3265-1177	Email: alcibecker@gmail.com	
92.823.764/0001-03	DIRCEU LONGO & CIA LTDA Marca: Midea Fabricante: Midea Modelo: 11,2Kg Piso HealthGuard MD100A112/WW-02 Descrição: Máquina Secar Roupa Capacidade: 10 K	R\$ 2.490,00			
Estado: RS	Cidade: Barão de Cotegipe	Endereço: R 21 DE ABRIL, 51	Nome de Contato: Dircel	Telefone: (54) 3523-2096	Email: dilon.net@uol.com.br
40.811.541/0001-14	FACE ATTIVITA COMMERCIALE LTDA Marca: BRASTEMP Fabricante: BRASTEMP Modelo: BSR10AB Descrição: Máquina secar roupa	R\$ 2.544,80			
Estado: RS	Cidade: Erechim	Endereço: RUA JOSE PIGOZZO, 262	Telefone: (54) 9954-0000		
Preço (Compras Governamentais) 7: Média Saneada das Propostas Finais (TCU) Inc. I Art. 5º da IN 65 de 07 de Julho de 2021		R\$ 2.005,29			



Órgão: MINISTÉRIO DA DEFESA  
Comando do Exército  
Comando Militar do Sul  
6ª Divisão de Exército  
8ª Brigada de Infantaria Motorizada

Data: 18/08/2022 09:00

Modalidade: Pregão Eletrônico

SRP: SIM

Identificação: Nº Pregão: 42022 / UASG: 160380

Lote/Item: /9

Ata: Link Ata

Fonte: www.comprasgovernamentais.gov.br

Quantidade: 8

Unidade: Unidade

UF: RS



Objeto: Aquisição de materiais permanentes e de consumo, a fim de atender necessidades de reaparelhamento, modernização, manutenção, reformas e pleno funcionamento dos Hotéis de Trânsito deste Comando e de suas Organizações Militares Vinculadas Administrativamente (GCALC).

Descrição: Máquina secar roupa - Máquina Secar Roupa Capacidade: 10 K

CatMat: 347460 - MÁQUINA SECAR ROUPA

CNPJ	Razão Social do Fornecedor	Valor da Proposta Final			
32.191.212/0001-90 *VENCEDOR*	QUERUBIM COMERCIO VAREJISTA DE EQUIPAMENTOS EIRELI	R\$ 2.003,99			
Marca: MIDEA Fabricante: MIDEA Modelo: SM111/112 Descrição: Máquina de secar roupas, capacidade de 11.2 kg, porta frontal, cesto em aço inox, tecnologia passe fácil, sistema desodorizador, sistema antirrugas, no mínimo 8 programas de secagem, no mínimo 4 ciclos de secagem, sistema de secagem para roupas delicadas 45º e roupas normais 60º, sistema de trava de segurança, indicador de limpeza do filtro, pes niveladores, timer, tensão 110 ou 220V/60Hz (ESCOLHER), selo PROCEL com nível de eficiência "A", cor branca e 01 (um) ano de garantia do fabricante.					
Estado: PR	Cidade: Curitiba	Endereço: R SEIRO NAKAMURA, 41	Nome de Contato: JOHN	Telefone: (41) 3203-9815	Email: querubimequipamentos@gmail.com
35.953.886/0001-72	PAULO C MARTINS	R\$ 2.005,00			
Marca: BRASEMP Fabricante: BRASEMP Modelo: 10KG Descrição: MÁQUINA SECAR ROUPA, CAPACIDADE 10 KG					
Estado: RS	Cidade: Santa Maria	Endereço: R TRES DE MAIO, 263	Telefone: (51) 9936-7579	Email: pauloc-martins@bol.com.br	
33.859.616/0001-71	MASTER ELETRODOMESTICO EIRELI	R\$ 2.006,88			
Marca: MIDEA Fabricante: MIDEA Modelo: SM111/112 Descrição: Máquina de secar roupas, capacidade de 10 a 12 kg, porta frontal, cesto em aço inox, tecnologia passe fácil, sistema desodorizador, sistema antirrugas, no mínimo 8 programas de secagem, no mínimo 4 ciclos de secagem, sistema de secagem para roupas delicadas 45º e roupas normais 60º, sistema de trava de segurança, indicador de limpeza do filtro, pés niveladores, timer, tensão 110/220v /60Hz, selo PROCEL com nível de eficiência "A", cor branca e no mínimo 01 (um) ano de garantia do fabricante					
Estado: ES	Cidade: Vitória	Endereço: AV ADALBERTO SIMAO NADER, 1631	Telefone: (27) 4004-2218	Email: mastereletricita@gmail.com	
42.262.411/0001-03	ARGOS LTDA	R\$ 2.490,00			
Marca: MIDEA Fabricante: MIDEA Modelo: SM112 Descrição: Máquina de secar roupas, capacidade de 10 kg, porta frontal, cesto em aço inox, tecnologia passe fácil, sistema desodorizador, sistema antirrugas, no mínimo 8 programas de secagem, no mínimo 4 ciclos de secagem, sistema de secagem para roupas delicadas 45º e roupas normais 60º, sistema de trava de segurança, indicador de limpeza do filtro, pés niveladores, timer, tensão 110/220v /60Hz, selo PROCEL com nível de eficiência 1CA 1D, cor branca e no mínimo 01 (um) ano de garantia do fabricante.					
Estado: SC	Cidade: Blumenau	Endereço: R DOUTOR FRITZ MUELLER, 944	Nome de Contato: HUGO	Telefone: (47) 3057-3930	Email: contato@portaldasatas.com.br
Preço (Compras Governamentais) 8: Média Saneada das Propostas Finais (TCU)		R\$ 2.118,00			
Inc. I Art. 5º da IN 65 de 07 de Julho de 2021					



Relatório gerado no dia 05/06/2023 12:50:00 (IP: 206.42.50.25)  
Código Validação: DLImfL208Pwh5qQPSZKNAJ9LQFckDAes4RvR9azWWUqHU8nPtm6WA%3d%3d  
http://www.bancodeprecos.com.br/CertificadoAutenticidade?token=DLImfL208Pwh5qQPSZKNAJ9LQFckDAes4RvR9azWWUqHU8nPtm6WA%253d%253d



Órgão: PREFEITURA MUNICIPAL DE NOVA IGUAÇU

Objeto: Registro de Preços para Contratação de Empresa Especializada para Aquisição de Mobiliários e Equipamentos Adequados para atender as Creches Municipais da Rede Municipal de Educação de Nova Iguaçu que fazem parte do Programa Proinfância, pelo período de 12 (doze) meses..

Descrição: Máquina secar roupa - Máquina Secar Roupa Capacidade: 10 K  
CatMat: 347460 - MÁQUINA SECAR ROUPA

Data: 29/07/2022 11:10

Modalidade: Pregão Eletrônico

SRP: SIM

Identificação: N°Pregão:202021 / UASG:925124

Lote/Item: /60

Ata: Link Ata

Fonte: www.comprasgovernamentais.gov.br

Quantidade: 6

Unidade: Unidade

UF: RJ

CNPJ	Razão Social do Fornecedor	Valor da Proposta Final
------	----------------------------	-------------------------

18.710.690/0001-38	AR COMERCIO DE EQUIPAMENTOS - EIRELI	R\$ 2.118,00
--------------------	--------------------------------------	--------------

\*VENCEDOR\*

Marca: MIDEA

Fabricante: MIDEA

Modelo: SM111

Descrição: Secadora de roupas com capacidade de 11.2 Kg. Cor: branca. 03 ciclos (desodorizador, suavizante e para roupas delicadas). Led indicador de limpeza de filtro. Portã reversível em vidro temperado e com trava de segurança. Material do cesto: aço pintado de branco. Tensão: 127 V.

Estado:	Cidade:	Endereço:	Nome de Contato:	Telefone:	Email:
PR	Curitiba	R SEIRO NAKAMURA, 21	JOÃO	(41) 3503-9609	arcomercio3@gmail.com

Preço (Compras Governamentais) 9: Média Saneada das Propostas Finais (TCU)

R\$ 2.139,50

Inc. I Art. 5º da IN 65 de 07 de Julho de 2021

Órgão: PREFEITURA MUNICIPAL DE JOÃO MONLEVADE/MG

Objeto: REGISTRO DE PREÇOS VISANDO AQUISIÇÃO DE UTENSÍLIOS, EQUIPAMENTOS E MOBILIÁRIOS DE ESCRITÓRIO E ESCOLAR, ELETRODOMÉSTICOS, EQUIPAMENTOS MUSICAIS E EQUIPAMENTOS DE COMUNICAÇÃO, em atendimento aos setores e secretarias da Administração Municipal Direta..

Descrição: Máquina Secar Roupa - Capacidade: 10 KG,

CatMat: 347460 - MÁQUINA SECAR ROUPA

Data: 25/07/2022 08:30

Modalidade: Pregão Eletrônico

SRP: NÃO

Identificação: N°Pregão:462022 / UASG:984723

Lote/Item: /84

Ata: Link Ata

Fonte: www.comprasgovernamentais.gov.br

Quantidade: 1

Unidade: Unidade

UF: MG

CNPJ	Razão Social do Fornecedor	Valor da Proposta Final
------	----------------------------	-------------------------

18.710.690/0001-38	AR COMERCIO DE EQUIPAMENTOS - EIRELI	R\$ 2.138,99
--------------------	--------------------------------------	--------------

\*VENCEDOR\*

Marca: MIDEA

Fabricante: MIDEA

Modelo: SM111/112

Descrição: Secadora de roupas: duto de exaustão; sistema anti-ruga; secagem por tombamento auto-reversível; seletor de temperatura de secagem; seca 10kg de roupas centrifugadas; consumo de energia: 0,2 kwh; voltagem: 110v ou 220v (não é bivolt); cor: branco; dimensões aproximadas: 85x60x54cm (axlxp) peso aproximado: 30kg. obs: 1- todos os equipamentos acima relacionados deverão atender a referências de mercado (comercializado em prateleira), utilizando marcas nacionais e focar em produtos que sejam regulados compulsoriamente. 2 - todos os equipamentos acima relacionados deverão possuir os selos de eficiência relacionados ao seu desempenho e identificação de certificação compulsória. 3- a etiquetagem determina a redução no consumo de energia elétrica em eletrodomésticos. normas do FNDE.

Estado:	Cidade:	Endereço:	Nome de Contato:	Telefone:	Email:
PR	Curitiba	R SEIRO NAKAMURA, 21	JOÃO	(41) 3503-9609	arcomercio3@gmail.com



Relatório gerado no dia 05/06/2023 12:50:00 (IP: 206.42.50.25)

Código Validação: DLImfL2O8Pwh5qQPSfZkNAJ9LQFckDAes4RvR9azWWUqHU8nPtm6WA%3d%3d

http://www.bancodeprecos.com.br/CertificadoAutenticidade?token=DLImfL2O8Pwh5qQPSfZkNAJ9LQFckDAes4RvR9azWWUqHU8nPtm6WA%253d%253d



CNPJ	Razão Social do Fornecedor	Valor da Proposta Final
08.533.577/0001-70	JEAN C. V. FERREIRA & CIA LTDA	R\$ 2.140,00
Marca: ELECTROLUX Fabricante: ELECTROLUX Modelo: STL11 Descrição: Secadora de roupas: duto de exaustão; sistema anti-ruga; secagem por tombamento auto-reversível; seletor de temperatura de secagem; seca 10kg de roupas centrifugadas; consumo de energia: 0,2 kwh; voltagem: 110v ou 220v (não é bivolt); cor: branco; dimensões aproximadas: 85x60x54cm (axlxp) peso aproximado: 30kg. obs: 1- todos os equipamentos acima relacionados deverão atender a referências de mercado (comercializado em prateleira), utilizando marcas nacionais e focar em produtos que sejam regulados compulsoriamente. 2- todos os equipamentos acima relacionados deverão possuir os selos de eficiência relacionados ao seu desempenho e identificação de certificação compulsória. 3- a etiquetagem determina a redução no consumo de energia elétrica em eletrodomésticos. normas do FNDE.		
Estado: SC	Cidade: Joinville	Endereço: R CARLOS EMILIO ALEXANDRE SCHWARTZ, 75
Telefone: (47) 3307-4144	Email: eletrojkllicitacoes@gmail.com	

CNPJ	Razão Social do Fornecedor	Valor da Proposta Final
32.396.720/0001-04	DELTA ELETROMOVEIS EIRELI	R\$ 2.198,00
Marca: BRASTEMP BSR10 Fabricante: BRASTEMP BSR10 Modelo: BRASTEMP BSR10 Descrição: Secadora de roupas: duto de exaustão; sistema anti-ruga; secagem por tombamento auto-reversível; seletor de temperatura de secagem; seca 10kg de roupas centrifugadas; consumo de energia: 0,2 kwh; voltagem: 110v ou 220v (não é bivolt); cor: branco; dimensões aproximadas: 85x60x54cm (axlxp) peso aproximado: 30kg. obs: 1- todos os equipamentos acima relacionados deverão atender a referências de mercado (comercializado em prateleira), utilizando marcas nacionais e focar em produtos que sejam regulados compulsoriamente. 2- todos os equipamentos acima relacionados deverão possuir os selos de eficiência relacionados ao seu desempenho e identificação de certificação compulsória. 3- a etiquetagem determina a redução no consumo de energia elétrica em eletrodomésticos. normas do FNDE.		
Estado: GO	Cidade: Luziânia	Endereço: R ATAULFO ALVES, 04
Telefone: (32) 8832-8944	Email: deltavendas02@hotmail.com	

Preço (Compras Governamentais) 10: Média Saneada das Propostas Finais (TCU) R\$ 2.049,50

Inc. I Art. 5º da IN 65 de 07 de Julho de 2021

Órgão: MINISTÉRIO DA DEFESA

Comando do Exército

Secretaria Geral do Exército

Objeto: Aquisição de material permanente para atender as necessidades dos hotéis de trânsito da guarnição de Brasília, vinculados a Secretaria-Geral do Exército..

Descrição: Máquina secar roupa - Máquina Secar Roupa Capacidade: 10 K

CatMat: 347460 - MÁQUINA SECAR ROUPA

Data: 27/06/2022 10:00

Modalidade: Pregão Eletrônico

SRP: SIM

Identificação: N°Pregão:32022 / UASG:160090

Lote/Item: /25

Ata: [Link Ata](#)

Adjudicação: 22/07/2022 10:11

Homologação: 27/07/2022 14:10

Fonte: [www.comprasgovernamentais.gov.br](http://www.comprasgovernamentais.gov.br)

Quantidade: 6

Unidade: Unidade

UF: DF

CNPJ	Razão Social do Fornecedor	Valor da Proposta Final
18.710.690/0001-38	AR COMERCIO DE EQUIPAMENTOS - EIRELI	R\$ 1.999,00
*VENCEDOR*		
Marca: MIDEA Fabricante: MIDEA Modelo: SM1111/112 Descrição: MÁQUINA SECAR ROUPA, TIPO ROTATIVO, MODELO PROFISSIONAL, CAPACIDADE 11.2 KG, MATERIAL CESTO AÇO, DIÂMETRO CESTO 700 MM, PROFUNDIDADE CESTO 500 MM, VOLTAGEM MOTOR 110 ou 220 V (Escolher e informar), POTÊNCIA MOTOR 0,50 CV, COMPRIMENTO 595 MM, LARGURA 880 MM, ALTURA 840 MM. COR BRANCA		
Estado: PR	Cidade: Curitiba	Endereço: R SEIRO NAKAMURA, 21
Nome de Contato: JOÃO	Telefone: (41) 3503-9609	Email: arcomercio3@gmail.com
36.330.093/0001-60	F & R SOLUCOES ADMINISTRATIVAS LTDA	R\$ 2.100,00
Marca: Similar Fabricante: Similar Modelo: Similar Descrição: Máquina Secar Roupa Capacidade: 10 K		
Estado: DF	Cidade: Brasília	Endereço: Q QNJ 48, 50
Telefone: (61) 9377-8123	Email: felixerochasolucoes@gmail.com	



Relatório gerado no dia 05/06/2023 12:50:00 (IP: 206.42.50.25)  
Código Validação: DLmfL208Pwh5qQPSfZkNAJ9LQFckDAes4RvR9azWUqHU8nPtm6WA%3d%3d  
<http://www.bancodeprecos.com.br/CertificadoAutenticidade?token=DLmfL208Pwh5qQPSfZkNAJ9LQFckDAes4RvR9azWUqHU8nPtm6WA%253d%253d>





CNPJ	Razão Social do Fornecedor	Valor da Proposta Final
42.262.411/0001-03	ARGOS LTDA	R\$ 2.344,76
Marca: MIDEA Fabricante: MIDEA Modelo: SM112 Descrição: MÁQUINA SECAR ROUPA, TIPO ROTATIVO, MODELO PROFISSIONAL, CAPACIDADE 10 KG, MATERIAL CESTO AÇO, DIÂMETRO CESTO 700 MM, PROFUNDIDADE CESTO 500 MM, VOLTAGEM MOTOR 110/220 V, POTÊNCIA MOTOR 0,50 CV, COMPRIMENTO 800 MM, LARGURA 880 MM, ALTURA 1250 MM.		
Estado: SC	Cidade: Blumenau	Endereço: R DOUTOR FRITZ MUELLER, 944
	Nome de Contato: HUGO	Telefone: (47) 3057-3930
	Email: contato@portaldasatas.com.br	

<b>Item 11: VENTILADOR – TIPO: PAREDE POTÊNCIA MOTOR: 200 W. CATMAT 461897</b>			
Preço Estimado: R\$ 233,59 (un)	Percentual: -	Preço Estimado Calculado: R\$ 233,59	Média dos Preços Obtidos: R\$ 233,59

Quantidade	Descrição	Observação
200 Unidades	VENTILADOR – TIPO: PAREDE POTÊNCIA MOTOR: 200 W, TENSÃO ALIMENTAÇÃO: 110/220 V, CARACTERÍSTICAS ADICIONAIS: OSCILANTE, INCLINAÇÃO VERTICAL, CONTROLE DE VELOCIDADE, MATERIAL: AÇO, DIÂMETRO: 50 CM, COR: PRETA – CATMAT 461897.	

Preço (Compras Governamentais) 1: Média Saneada das Propostas Finais (TCU) R\$ 195,59  
*Inc. I Art. 5º da IN 65 de 07 de Julho de 2021*

<b>Órgão:</b> MINISTÉRIO DA EDUCAÇÃO FUNDAÇÃO UNIVERSIDADE DO MARANHÃO	<b>Data:</b> 17/05/2023 10:00
<b>Objeto:</b> Eventual aquisição de equipamentos Eletro industriais / Mobiliário Geral e Produtos de Copa e Cozinha, para atender às necessidades desta Universidade Federal do Maranhão - UFMA..	<b>Modalidade:</b> Pregão Eletrônico
<b>Descrição:</b> Ventilador - Material: Aço, Cor: Preta, Diâmetro: 50 CM, Tipo: Parede, Características Adicionais: Oscilante, Inclinação Vertical, Controle De Veloci, Tensão Alimentação: 110/220 V, Potência Motor: 200 W,	<b>SRP:</b> SIM
<b>CatMat:</b> 461897 - VENTILADOR	<b>Identificação:</b> N°Pregão:102023 / UASG:154041
	<b>Lote/Item:</b> /29
	<b>Ata:</b> <a href="#">Link Ata</a>
	<b>Fonte:</b> <a href="http://www.comprasgovernamentais.gov.br">www.comprasgovernamentais.gov.br</a>
	<b>Quantidade:</b> 40
	<b>Unidade:</b> Unidade
	<b>UF:</b> MA

CNPJ	Razão Social do Fornecedor	Valor da Proposta Final
48.277.417/0001-22	LICITASP DISTRIBUIDOR DE EQUIPAMENTOS SOCIEDADE UN *VENÇEDOR*	R\$ 195,00
Marca: Ventisol Fabricante: Ventisol Modelo: Vop50cm Descrição: VENTILADOR TIPO: PAREDE, POTÊNCIA MOTOR: 200, TENSÃO ALIMENTAÇÃO: 110/220, CARACTERÍSTICAS ADICIONAIS: OSCILANTE, INCLINAÇÃO VERTICAL, CONTROLE DE VELOCIDADE, MATERIAL: AÇO, DIÂMETRO: 50, COR:PRETA		
Endereço:		
38.269.675/0001-03	DISTRIBUIDORA ALPHA COMERCIAL EIRELI	R\$ 195,50
Marca: VENTISOL Fabricante: VENTISOL Modelo: parede Descrição: Ventilador de parede		
Estado: MA	Cidade: Paraibano	Endereço: AV AVENIDA 1 MAIO, 480
	Telefone: (98) 8854-6604	Email: contabil550@gmail.com





CNPJ	Razão Social do Fornecedor	Valor da Proposta Final		
45.769.285/0001-68	REDNOV FERRAMENTAS LTDA.	R\$ 195,60		
Marca: VENTISOL Fabricante: VENTISOL Modelo: VENTISOL Descrição: VENTILADOR TIPO: PAREDE, POTÊNCIA MOTOR: 200, TENSÃO ALIMENTAÇÃO: 110/220, CARACTERÍSTICAS ADICIONAIS: OSCILANTE, INCLINAÇÃO VERTICAL, CONTROLE DE VELOCIDADE, MATERIAL: AÇO, DIÂMETRO: 50, COR:PRETA.				
Estado: SC	Cidade: Blumenau	Endereço: R BERTA METTE, 149	Telefone: (47) 9268-7675	Email: rednov@rednov.com.br

19.208.342/0001-20	D'LORD COMERCIO LTDA	R\$ 195,67		
Marca: Ventidelta Fabricante: Ventidelta Modelo: Ventidelta Descrição: Ventilador de parede				
Estado: MA	Cidade: São Luis	Endereço: R 01 - COHASERMA, 24	Telefone: (98) 8806-9670	Email: dlordcomercio@hotmail.com

**Preço (Compras Governamentais) 2: Média Saneada das Propostas Finais (TCU)** R\$ 261,72  
*Inc. I Art. 5º da IN 65 de 07 de Julho de 2021*

<b>Órgão:</b> PREFEITURA MUNICIPAL DE CAMPINA GRANDE DO SUL	<b>Data:</b> 15/05/2023 09:00
<b>Objeto:</b> Aquisição De Mobiliário E Smart Tvs Para Atender As Necessidades Da Secretaria Municipal De Indústria E Comércio E Da Secretaria Municipal De Educação, Conforme Descritivo E Quantitativo Constante Do Anexo I E.I.I Do Edital..	<b>Modalidade:</b> Pregão Eletrônico
	<b>SRP:</b> SIM
	<b>Identificação:</b> N°Pregão:132023 / UASG:987477
<b>Descrição:</b> Ventilador - Ventilador Tipo: Parede , Potência Motor: 200 W, Tensão Alimentação: 110/220 V, Características Adicionais: Oscilante, Inclinação Vertical, Controle De Veloci , Material: Aço , Diâmetro: 50 CM, Cor: Preta	<b>Lote/Item:</b> /34
<b>CatMat:</b> 461897 - VENTILADOR	<b>Ata:</b> Link Ata
	<b>Fonte:</b> www.comprasgovernamentais.gov.br
	<b>Quantidade:</b> 20
	<b>Unidade:</b> Unidade
	<b>UF:</b> PR

CNPJ	Razão Social do Fornecedor	Valor da Proposta Final		
45.769.285/0001-68	REDNOV FERRAMENTAS LTDA.	R\$ 243,85		
*VENCEDOR*				
Marca: VENTISOL Fabricante: VENTISOL Modelo: VENTISOL Descrição: VENTILADOR DE PAREDE Oscilante, Steel, Preto/Prata, 50cm, Bivolt; Dimensões do produto40D x 50W x 50H centímetros; Material Plástico; Potência em watts200 watts; Número de lâminas: 6 Tensão 220 Volts, 127 Volts; Peso do produto2300 Gramas				
Estado: SC	Cidade: Blumenau	Endereço: R BERTA METTE, 149	Telefone: (47) 9268-7675	Email: rednov@rednov.com.br

42.343.998/0001-77	XM CONSTRUCOES EIRELI	R\$ 243,95			
Marca: Ventisol Fabricante: Ventisol Modelo: Ventisol Descrição: Ventilador De Parede Ventisol 50cm Steel 6 Pas Preto Bivolt					
Estado: DF	Cidade: Brasília	Endereço: QUADRA 03 CONJUNTO 3A LOTE, 47	Nome de Contato: Edson	Telefone: (61) 99921-8549	Email: edsonvilas2009@hotmail.com

26.716.048/0001-94	MAXIMA ATACADISTA EIRELI	R\$ 245,00			
Marca: VENTISOL Fabricante: VENTISOL Modelo: VENTISOL Descrição: VENTILADOR DE PAREDE, CONFORME DESCRITO ANEXO.					
Estado: SC	Cidade: Rio Negrinho	Endereço: R ADOLFO KONDER, 279	Nome de Contato: PRISCILA	Telefone: (47) 3644-6300	Email: vendas1@grupomaxima.com.br





CNPJ	Razão Social do Fornecedor	Valor da Proposta Final			
48.277.417/0001-22	LICITASP DISTRIBUIDOR DE EQUIPAMENTOS SOCIEDADE UN	R\$ 279,00			
Marca: Ventisol Fabricante: Ventisol Modelo: Vop50cm Steel Descrição: VENTILADOR DE PAREDE Oscilante, Steel, Preto/Prata, 50cm, Bivolt; Dimensões do produto 40D x 50W x 50H centímetros; Material Plástico; Potência em watts 200 watts; Número de lâminas: 6 Tensão 220 Volts, 127 Volts; Peso do produto 2300 Gramas					
Endereço:					
30.996.156/0001-35	SERGIO DOMINGUES E CIA LTDA	R\$ 279,26			
Marca: ventisol Fabricante: ventisol Modelo: 2023 Descrição: VENTILADOR DE PAREDE Oscilante, Steel, Preto/Prata, 50cm, Bivolt; Dimensões do produto 40D x 50W x 50H centímetros; Material Plástico; Potência em watts 200 watts; Número de lâminas: 6 Tensão 220 Volts, 127 Volts; Peso do produto 2300 Gramas					
Estado:	Cidade:	Endereço:	Nome de Contato:	Telefone:	Email:
PR	Campo Mourão	R HARRISON JOSE BORGES, 1066	SERGIO	(44) 3525-5880	licita02@gmail.com
11.300.287/0001-91	J10 COMERCIAL DO BRASIL LTDA	R\$ 279,26			
Marca: Ventisol Fabricante: Ventisol Modelo: 50 cm parede Descrição: VENTILADOR DE PAREDE, CONFORME DESCRITIVO ANEXO.					
Estado:	Cidade:	Endereço:	Telefone:	Email:	
PR	Quatro Barras	AV SAO SEBASTIAO, 48	(41) 9251-7355	mmcomercial@bol.com.br	
30.211.196/0001-24	JOSEANE RIBEIRO SANTOS BATISTA 43859474812	R\$ 400,00			
Marca: VENTISOL Fabricante: VENTISOL Modelo: STEEL 50CM Descrição: VENTILADOR DE PAREDE Oscilante, Steel, Preto/Prata, 50cm, Bivolt; Dimensões do produto 40D x 50W x 50H centímetros; Material Plástico; Potência em watts 200 watts; Número de lâminas: 6 Tensão 220 Volts, 127 Volts; Peso do produto 2300 Gramas					
Estado:	Cidade:	Endereço:	Telefone:	Email:	
SP	Mauá	R ALBERT RITSCHEL, 15	(11) 5685-6446	joseanebatista.rpcomercial@gmail.com	
Preço (Compras Governamentais) 3: Média Saneada das Propostas Finais (TCU)		R\$ 248,35			
Inc. I Art. 5º da IN 65 de 07 de Julho de 2021					

Órgão: PREFEITURA MUNICIPAL DE ANGRA DOS REIS	Data: 12/05/2023 09:00
Objeto: Registro de Preço através de pregão eletrônico para futura e eventual aquisição de ventiladores de teto e parede, tendo por finalidade atender às demandas das secretarias da prefeitura municipal de angra dos reis..	Modalidade: Pregão Eletrônico
	SRP: SIM
Descrição: Ventilador - Ventilador Material: Aço , Cor: Preta , Diâmetro: 50 CM, Tipo: Parede , Características Adicionais: Oscilante, Inclinação Vertical, Controle De Veloci , Tensão Alimentação: 110/220 V, Potência Motor: 200	Identificação: NºPregão:172023 / UASG:985801
CatMat: 461897 - VENTILADOR	Lote/Item: /2
	Ata: Link Ata
	Fonte: www.comprasgovernamentais.gov.br
	Quantidade: 1,991
	Unidade: Unidade
	UF: RJ



CNPJ	Razão Social do Fornecedor	Valor da Proposta Final
49.481.775/0001-15 *VENCEDOR*	META VENDAS E-COMERCE COOPERATIVO LTDA	R\$ 195,00
<p>Marca: ventisol            Fabricante: ventisol            Modelo: vop 50cm 6pas            Descrição: VENTILA DOR DE PAREDE: 50 cm de diâmetro, com oscilação para direita e esquerda, inclinação pra frente e para trás, grade aramada removível, 127V, potência 200 W, com hélice com 6 pás em plástico resistente, controle de velocidade rotativo, cor preto/prata. Acompanha: manual de instruções.            Garantia mínima de 01(um) ano.</p> <p>Endereço:</p>		
24.870.133/0001-87	A ILUMINADA COMERCIO E SERVICOS DE MATERIAIS ELETRICOS E ILUMINACAO LTDA	R\$ 203,96
<p>Marca: ventidelta/ventisol            Fabricante: ventidelta/ventisol            Modelo: ventidelta/ventisol            Descrição: VENTILADOR DE PAREDE: 50CM DE DIAMETRO, COM OSCILAÇÃO PARA DIREITA E ESQUERDA, INCLINAÇÃO ARA FRENTE E PARA TRÁS, GRADE ARAMADA REMOVIVEL, 127V, PORENCIA 200W, COM HELICE COM 6 PÁS EM PLASTICO RESISTENTE, CONTROLE DE VELOCIDADE ROTATIVO, COR: PRETO/PRATA. ACOMPANHA: MANUAL DE INSTRUÇÕES. GARANTIA MINIMA DE 1 ANO.</p> <p>Estado: RJ      Cidade: Nova Iguaçu      Endereço: AV ABILIO AUGUSTO TAVORA, 2667      Telefone: (21) 3540-1771</p>		
36.302.246/0001-65	WEST LUMENS SERVICOS E MATERIAIS ELETRICOS LTDA	R\$ 203,97
<p>Marca: Ventisol            Fabricante: Ventisol            Modelo: Ventisol            Descrição: Ventilador Material: Aço , Cor: Preta , Diâmetro: 50 CM, Tipo: Parede , Características Adicionais: Oscilante, Inclinação Vertical, Controle De Velocidade , Tensão Alimentação: 127 V, Potência Motor: 200, 6 hélices</p> <p>Estado: RJ      Cidade: Rio de Janeiro      Endereço: R POERABA, 00229      Telefone: (21) 6713-3853      Email: westlumens@gmail.com</p>		
48.489.837/0001-72	48.489.837 JAILTON SILVA AMARO	R\$ 205,62
<p>Marca: VENTISOL            Fabricante: VENTISOL            Modelo: VENTISOL            Descrição: VENTILADOR DE PAREDE 50CM, DIAMETRO COM OSCILAÇÃO PARA FRENTE E PARA TRÁS, GRADE ROVIVEL RAMADA , 127V, 6 PAS, POTÊNCIA 200W, CONTROLE DE VELOCIDADE ROTATIVO COR PRETA/PRATA. MANUAL DE INSTRUÇÃO E GARANTIA DE 1 (UM) ANO</p> <p>Endereço:</p>		
17.623.276/0001-29	GLOBAL CONSTRUTORA LTDA	R\$ 205,63
<p>Marca: VENTISOL            Fabricante: VENTISOL            Modelo: VENTILADOR DE PAREDE 50CM            Descrição: VENTILADOR DE PAREDE: 50 cm de diâmetro, com oscilação para direita e esquerda, inclinação pra frente e para trás grade aramada removível, 127V, potncia 200 W, com hélice com 6 pás plástico resistente, controle de velocidade rotativo, cor preto/prata. Acompanha manula de instruções. Garantia mínima de 01 ano.</p> <p>Estado: SP      Cidade: São Paulo      Endereço: R TRES PEDRAS, 567      Nome de Contato: MARIO      Telefone: (11) 2601-9156      Email: diretoria@globallicitacoes.com.br</p>		
49.949.246/0001-01	NOVA MIX LTDA	R\$ 206,57
<p>Marca: VENTISOL            Fabricante: VENTISOL            Modelo: VENTILADOR PAREDE 50CM - SKU 5319            Descrição: VENTILADOR, TIPO PAREDE, POTÊNCIA MOTOR 200 W, TENSÃO ALIMENTAÇÃO 110/220 V, CARACTERÍSTICAS ADICIONAIS OSCILANTE, INCLINAÇÃO VERTICAL, CONTROLE DE VELOC I, MATERIAL AÇO, DIÂMETRO 50 CM, COR PRETA</p> <p>Endereço:</p>		



CNPJ	Razão Social do Fornecedor	Valor da Proposta Final
48.366.590/0001-05	48.366.590 KAROLINE NASCIMENTO DOS SANTOS Marca: VENTISOL Fabricante: VENTISOL Modelo: PREMIUM Descrição: VENTILADOR, TIPO PAREDE, POTÊNCIA MOTOR 200 W, TENSÃO ALIMENTAÇÃO 110/220 V, CARACTERÍSTICAS ADICIONAIS OSCILANTE, INCLINAÇÃO VERTICAL, CONTROLE DE VELOC I, MATERIAL AÇO, DIÂMETRO 50 CM, COR PRETA Endereço:	R\$ 214,72
34.739.083/0001-57	CECILIA P V DOS SANTOS Marca: VENTISOL Fabricante: VENTISOL Modelo: 200W Descrição: VENTILADOR DE PAREDE: 50 cm de diâmetro, com oscilação para direita e esquerda, inclinação pra frente e para trás, grade aramada removível, 127V, potência 200 W, com hélice com 6 pás em plástico resistente, controle de velocidade rotativo, cor preto/prata. Acompanha: manual de instruções. Garantia mínima de 01(um) ano. Estado: Cidade: Endereço: Nome de Contato: Telefone: Email: RJ Angra dos Reis MORRO DO SANTO ANTONIO I, 402 Cecilia (24) 3365-3660 eletromatcec@gmail.com	R\$ 220,00
36.521.392/0001-81	GO VENDAS ELETRONICAS EIRELI Marca: VENTISOL Fabricante: VENTISOL Modelo: 5319-Bivolt Descrição: VENTILADOR DE PAREDE: 50 cm de diâmetro, com oscilação para direita & esquerda, inclinação pra frente e para trás, grade aramada removível, 127V, potência 200 W, com hélice com 6 pás em plástico resistente, controle de velocidade rotativo, cor preto/prata. Acompanha: manual de instruções. Garantia mínima de 01(um) ano. Estado: Cidade: Endereço: Nome de Contato: Telefone: Email: SC Lages R CARLOS CHAGAS, 413 GUSTAVO OLIVEIRA (49) 99925-0646 compras@govendasonline.com.br	R\$ 221,34
28.072.149/0001-03	TOP FLEX COMERCIO E SERVICOS EIRELI Marca: ventisol Fabricante: ventisol Modelo: ventisol Descrição: Ventilador Material: Aço , Cor: Preta , Diâmetro: 50 CM, Tipo: Parede , Características Adicionais: Oscilante, Inclinação Vertical, Controle De Veloci , Tensão Alimentação: 110/220 V, Potência Motor: 200 Estado: Cidade: Endereço: Nome de Contato: Telefone: Email: RJ Porto Real RUA 01, SN Romilson (24) 3353-5394 realflexcomercio@gmail.com	R\$ 222,00
03.488.409/0001-97	COMERCIAL GETRIX EIRELI Marca: ventisol Fabricante: Ventisol Modelo: steel 5319 Descrição: Ventilador de parede: 50cm de diâmetro, com oscilação para direita e esquerda, inclinação para frente e para trás, grade aramada removível, 127v, potência 200w, com hélice com 6 pás em plástico resistente, controle de velocidade: rotativo, cor preto/prata. Acompanha: manual de instruções . Garantia mínima de 01 (um) ano. Estado: Cidade: Endereço: Nome de Contato: Telefone: Email: SP São Paulo R CONSTANTINO DE SOUZA, 647 Miguel (11) 3229-6046 getrixsol@terra.com.br	R\$ 225,00
20.795.155/0001-79	INFANTARIA COMERCIAL EIRELI Marca: ventisol Fabricante: ventisol Modelo: 5319 Descrição: VENTILADOR DE PAREDE: 50 cm de diâmetro, com oscilação para direita e esquerda, inclinação pra frente e para trás, grade aramada removível, 127V, potência 200 w, com hélice com 6 pás em plástico resistente, controle de velocidade rotativo, cor preto/prata. Acompanha: manual de instruções, Garantia mínima de 1(um) ano. Estado: Cidade: Endereço: Nome de Contato: Telefone: Email: SC Blumenau R IRMGARD CARL, 125 ALISSON (47) 3037-1021 infantaria@infantariacomercial.com.br	R\$ 225,63





CNPJ	Razão Social do Fornecedor	Valor da Proposta Final
13.338.681/0001-44	COMERCIAL SPONCHIADO EIRELI	R\$ 227,23
Marca: VENTISOL Fabricante: VENTISOL Modelo: VENTISOL Descrição: VENTILADOR DE PAREDE: 50 CM DE DIÂMETRO, COM OSCILAÇÃO PARA DIREITA E ESQUERDA, INCLINAÇÃO PRA FRENTE E PARA TRÁS, GRADE ARAMADA REMOVÍVEL, 127V, POTÊNCIA 200W, COM HÉLICE COM 6 PÁS EM PLÁSTICO RESISTENTE, CONTROLE DE VELOCIDADE ROTATIVO, COR PRETO/PRATA. ACOMPANHA MANUAL DE INSTRUÇÕES. GARANTIA MINIMA 1 ANO		
Estado: RS	Cidade: Frederico Westphalen	Endereço: R PIRATINI, 537
	Nome de Contato: GABRIELA	Telefone: (65) 3744-1961
	Email: comerciaisponchiado@gmail.com	
40.426.345/0001-26	CITE ELETRODOMESTICOS LTDA	R\$ 238,00
Marca: VENTISOL Fabricante: VENTISOL Modelo: VENTISOL / Ventilador de parede Steel 50cm Bivolt Descrição: VENTILADOR DE PAREDE: 50 CM DE DIÂMETRO, COM OSCILAÇÃO PARA DIREITA E ESQUERDA, INCLINAÇÃO PARA FRENTE E PARA TRÁS, GRADE ARAMADA REMOVÍVEL, 127V, POTENCIA 200W, COM HÉLICE COM 6 PÁS EM PLÁSTICO RESISTENTE, CONTROLE DE VELOCIDADE ROTATIVO, COR PRETO/PRATA. ACOMPANHA: MANUAL DE INSTRUÇÃO. GARANTIA MÍNIMA DE 01 (UM) ANO.		
Estado: GO	Cidade: Goiânia	Endereço: R G, 113
	Telefone: (62) 3093-1020	Email: cite.eletrodomesticos@gmail.com
13.611.287/0001-38	GLOBAL HOUSE EIRELI	R\$ 240,00
Marca: VENTISOL Fabricante: VENTISOL Modelo: NACIONAL Descrição: VENTILADOR DE PAREDE: 50CM DE DIAMETRO, COM OSCILAÇÕES PARA A DIREITA E ESQUERDA, INCLINAÇÃO PRA FRENTE E PRA TRÁS, GRADE ARAMADA REMOVIVEL, 127V, POTENCIA 200W COM HELICE COM 6 PAS EM PLASTICO RESISTENTE, CONTROLE DE VELOCIDADE ROTATIVO, COR PRETO/PRATA. ACOMPANHA MANUAL DE INSTRUÇÕES. GRANTIA MINIMA DE 01 (UM) ANO.		
Estado: PE	Cidade: Ipojuca	Endereço: R SAO BENEDITO, 04
	Nome de Contato: RAYANNE	Telefone: (81) 3228-5581
	Email: rayanne@cestasglobal.com.br	
48.978.559/0001-17	KIARA COMERCIO E SERVICOS LTDA.	R\$ 242,00
Marca: VENTISOL Fabricante: VENTISOL Modelo: STEEL 50 CM Descrição: VENTILADOR DE PAREDE: 50 cm de diâmetro, com oscilação para direita e esquerda, inclinação pra frente e para trás, grade aramada removível, 127V, potência 200 W, com hélice com 6 pás em plástico resistente, controle de velocidade rotativo, cor preto/prata. Acompanha: manual de instruções. garantia mínima de 01(um) ano		
Endereço:		
04.927.672/0001-06	S C & M COMERCIAL DE MATERIAS DE ESCRITORIO E INFORMATICA LTDA	R\$ 245,07
Marca: VENTISOL Fabricante: VENTISOL Modelo: PREMIUM Descrição: Ventilador Material: Aço . Cor: Preta , Diâmetro: 50 CM, Tipo: Parede , Características Adicionais: Oscilante, Inclinação Vertical, Controle De Veloci , Tensão Alimentação: 110/220 V, Potência Motor: 200		
Estado: DF	Cidade: Brasília	Endereço: SHC/SW CCSW 06 BLOCO B / C SALA, 45
	Telefone: (61) 3341-1234	
43.394.424/0001-90	VANIA L S VIDAL LTDA	R\$ 247,00
Marca: VENTISOL Fabricante: VENTISOL Modelo: 2023 Descrição: VENTILADOR DE PAREDE: 50 cm de diâmetro, com oscilação para direita e esquerda, inclinação pra frente e para trás, grade aramada removível, 127V, potência 200 W, com hélice com 6 pás em plástico resistente, controle de velocidade rotativo, cor preto/prata. Acompanha: manual de instruções. Garantia mínima de 01(um) ano.		
Estado: RJ	Cidade: Angra dos Reis	Endereço: AV DO TRABALHADOR, S/N
	Nome de Contato: Vania	Telefone: (24) 99876-4893
	Email: gcmvconstrucao@gmail.com	





CNPJ	Razão Social do Fornecedor	Valor da Proposta Final
47.756.323/0001-73	D.M FORNECIMENTOS E SERVICOS LTDA Marca: VENTISOL Fabricante: VENTISOL Modelo: VENTILADORES DE PARADE Descrição: Ventilador Material: Aço , Cor: Preta , Diâmetro: 50 CM, Tipo: Parede , Características Adicionais: Oscilante, Inclinação Vertical, Controle De Veloci , Tensão Alimentação: 110/220 V, Potência Motor: 200 Endereço:	R\$ 250,00
44.192.113/0001-01	SOLID WORK SERVICE LTDA Marca: VENTISOL Fabricante: VENTISOL Modelo: VENTISOL Descrição: VENTILADOR DE PAREDE: 50 cm de diâmetro, com oscilação para direita e esquerda, inclinação para frente e para trás, grade aramada removível, 127V, potência 200W, com hélice com 6 pás em plástico resistente, controle de velocidade rotativo, cor preto/prata. Acompanha: manual de instruções. Garantia mínima de 01 (um) ano. Estado: RJ Cidade: Volta Redonda Endereço: R DEZESSEIS, 109 Telefone: (24) 3348-5060 Email: processos.econeva@gmail.com	R\$ 265,99
42.785.686/0001-13	JRJ COMERCIO ATACADISTA E SERVICOS LTDA Marca: VENTISOL Fabricante: VENTISOL Modelo: VENTILADOR DE PAREDE Descrição: VENTILADOR DE PAREDE: 50 cm de diâmetro, com oscilação para direita e esquerda, inclinação pra frente e para trás, grade aramada removível, 127V, potência 200 W, com hélice com 6 pás em plástico resistente, controle de velocidade rotativo, cor preto/prata. Acompanha: manual de de instruções. Garantia mínima de 01(um) ano. Estado: RJ Cidade: Barra Mansa Endereço: R MARIA IGNEZ MACHADO MELCHIOR, 268 Nome de Contato: Jair Telefone: (24) 99238-4556 Email: jairribeiro-jr@hotmail.com	R\$ 270,00
21.291.860/0001-00	KSA FORTE COMERCIO DE PRODUTOS DE INFORMATICA LIMITADA Marca: VENTISOL Fabricante: VENTISOL Modelo: 50CM Descrição: VENTILADOR, TIPO PAREDE, POTÊNCIA MOTOR 200 W, TENSÃO ALIMENTAÇÃO 110/220 V, CARACTERÍSTICAS ADICIONAIS OSCILANTE, INCLINAÇÃO VERTICAL, CONTROLE DE VELOC I, MATERIAL AÇO, DIÂMETRO 50 CM, COR PRETA Estado: DF Cidade: Brasília Endereço: R 21 (POLO DE MODAS) LOTE 08 LOJA, 01 Nome de Contato: KAMYLLA MENDES DE ANDRADE Telefone: (61) 3222-2611 Email: ksaforte.tecnologia@gmail.com	R\$ 318,99
47.611.125/0001-11	GONCALVES LEAL SOLUCOES COMERCIO E SERVICOS LTDA Marca: VENTISOL Fabricante: VENTISOL Modelo: VENTILADOR DE PAREDE: 50 cm de diâmetro Descrição: VENTILADOR DE PAREDE: 50 cm de diâmetro, com oscilação para direita e esquerda, inclinação pra frente e para trás, grade aramada removível, 127V, potência 200 W, com hélice com 6 pás em plástico resistente, controle de velocidade rotativo, cor preto/prata. Acompanha: manual de instruções. Garantia mínima de 01(um) ano. Estado: RJ Cidade: Angra dos Reis Endereço: RUA ITAPERUNA, 10 Telefone: (24) 9999-9641 Email: sabrina_coOntadora@outlook.com.br	R\$ 330,00
49.064.684/0001-84	PRIME COMERCIOS E SERVICOS LTDA Marca: VENTISOL Fabricante: VENTISOL Modelo: Comercial / Ventisol Descrição: VENTILADOR DE PAREDE: 50 cm dediâmetro, com oscilação para direita e esquerda, inclinação pra frente e para trás, grade aramada removível, 127V, potência 200W, com hélice com 6 pás em plástico resistente, controle de velocidade rotativo, cor preto/prata. Acompanha: manual de instruções. Garantia mínima de 01(um) ano. Endereço:	R\$ 385,00



CNPJ	Razão Social do Fornecedor		Valor da Proposta Final		
27.707.061/0001-40	G-RIO COMERCIO E SERVICOS EIRELI		R\$ 400,00		
Marca: ventisol Fabricante: ventisol Modelo: unidade Descrição: "VENTILADOR DE PAREDE: 50 cm de diâmetro, com oscilação para direita e esquerda, inclinação pra frente e para trás, grade aramada removível, 127V, potência 200 W, com hélice com 6 pás em plástico resistente, controle de velocidade rotativo, cor preto/prata. Acompanha: manual de instruções. Garantia mínima de 01(um) ano."					
Estado:	Cidade:	Endereço:	Nome de Contato:	Telefone:	Email:
RJ	Rio de Janeiro	R JOAO SILVA, 00027	GISELE	(21) 4126-3906	griocomercio@hotmail.com



05.331.858/0001-52	4 M SOLUCOES TECNICAS LTDA		R\$ 800,00		
Marca: dômina Fabricante: dômina Modelo: oscilante/parede 50 cm Descrição: VENTILADOR DE PAREDE: 50 cm de diâmetro, com oscilação para direita e esquerda, inclinação para frente e para trás, grade aramada removível, 127 V, potência 200 W, com hélice com 6 pás em plástico resistente, controle de velocidade rotativo, cor preto/prata. Acompanha: manual de instruções. Garantia mínima de 01 (um) ano.					

Endereço:

33.518.624/0001-54	TECHNAV SOLUCOES EM EQUIPAMENTO E COMERCIO ATACADISTA E VAREJISTA EIRELI		R\$ 850,00		
Marca: Ventisol Fabricante: Ventisol Modelo: Ventisol Descrição: Ventilador de Parede 50cm Preto Bivolt Comercial 200W					
Estado:	Cidade:	Endereço:	Telefone:		
RJ	Rio de Janeiro	R 30 AVN CEZARIO DE MELO, 00224	(21) 3377-7718		

Preço (Compras Governamentais) 4: Média Saneada das Propostas Finais (TCU) R\$ 259,90  
 Inc. I Art. 5º da IN 65 de 07 de Julho de 2021

Órgão: COMANDO DO EXERCITO 2 BATALHAO DE INFANTARIA MOTORIZADO(ES)	Data: 01/03/2023 00:00
Objeto: Aquisição de Ventiladores de imediata necessidade, visando sua colocação em alojamentos dos militares incorporados nesta Organização Militar.	Modalidade: Dispensa de Licitação
Descrição: VENTILADOR - VENTILADOR, TIPO PAREDE, POTÊNCIA MOTOR 200 W, TENSÃO ALIMENTAÇÃO 110/220 V, CARACTERÍSTICAS ADICIONAIS OSCILANTE, INCLINAÇÃO VERTICAL, CONTROLE DE VELOC I, MATERIAL AÇO, DIÂMETRO 50 CM, COR PRETA	SRP: NÃO
CatMat: 461897 - VENTILADOR	Identificação: Dispensa de Licitação N° 4/2023 / UASG: 160267
	Lote/Item: 1/1
	Ata: N/A
	Fonte: www.comprasgovernamentais.gov.br
	Quantidade: 12
	Unidade: Unidade
	UF: RJ

CNPJ	Razão Social do Fornecedor		Valor da Proposta Final		
36.302.246/0001-65	WEST LUMENS SERVICOS E MATERIAIS ELETRICOS LTDA		R\$ 259,90		
*VENCEDOR*					
Marca: ventisol Fabricante: Fabricante não informado Descrição: VENTILADOR, TIPO PAREDE, POTÊNCIA MOTOR 200 W, TENSÃO ALIMENTAÇÃO 110/220 V, CARACTERÍSTICAS ADICIONAIS OSCILANTE, INCLINAÇÃO VERTICAL, CONTROLE DE VELOC I, MATERIAL AÇO, DIÂMETRO 50 CM, COR PRETA					
Estado:	Cidade:	Endereço:	Telefone:	Email:	
RJ	Rio de Janeiro	R POERABA, 00229	(21) 6713-3853	westlumens@gmail.com	

Preço (Compras Governamentais) 5: Média Saneada das Propostas Finais (TCU) R\$ 255,88  
 Inc. I Art. 5º da IN 65 de 07 de Julho de 2021





Órgão: MINISTÉRIO DA DEFESA

Comando do Exército  
Comando Militar da Amazônia  
23ª Brigada de Infantaria de Selva  
23ª Esquadão de cavalaria de Selva

Objeto: Eventual aquisição de Equipamentos e material Permanente em proveito do 23º Esquadrão de cavalaria de Selva..

Descrição: Ventilador - Ventilador Tipo: Parede , Potência Motor: 200 W, Tensão Alimentação: 110/220 V, Características Adicionais: Oscilante, Inclinação Vertical, Controle De Veloci , Material: Aço , Diâmetro: 50 CM, Cor: Preta

CatMat: 461897 - VENTILADOR

Data: 24/02/2023 09:00

Modalidade: Pregão Eletrônico

SRP: SIM

Identificação: N°Pregão:122022 / UASG:160081

Lote/Item: /27

Ata: [Link Ata](#)

Fonte: [www.comprasgovernamentais.gov.br](http://www.comprasgovernamentais.gov.br)

Quantidade: 30

Unidade: Unidade

UF: PA

CNPJ	Razão Social do Fornecedor	Valor da Proposta Final
48.277.417/0001-22 *VENCEDOR*	LICITASP DISTRIBUIDOR DE EQUIPAMENTOS SOCIEDADE UN	R\$ 175,00
Marca: Ventisol Fabricante: Ventisol Modelo: VOP50cm Descrição: Ventilador de parede 50cm, potência 200w, alimentação bivolt com seleção automática, grade removível de aço tratado com pintura eletrostática, oscilação horizontal, chave de controle deslizante de velocidade, produto equivalente, similar ou de melhor qualidade ao modelo VENTISOL 50cm 200w. Endereço:		
24.083.086/0001-21	D M P DE A RODRIGUES - COMERCIO E SOLUCOES EM SAUDE	R\$ 179,33
Marca: VENTISOL Fabricante: VENTISOL Modelo: VENTILADOR Descrição: Ventilador - Ventilador Tipo: Parede , Potência Motor: 200 W, Tensão Alimentação: 110/220 V, Características Adicionais: Oscilante, Inclinação Vertical, Controle De Veloci , Material: Aço , Diâmetro: 50 CM, Cor: Preta Estado: GO      Cidade: Goiânia      Endereço: R 22, 431      Telefone: (62) 9681-8139      Email: dacosta@macholandia.com.br		
30.211.196/0001-24	JOSEANE RIBEIRO SANTOS BATISTA 43859474812	R\$ 189,00
Marca: VENTISOL Fabricante: VENTISOL Modelo: VOP 50 PAREDE Descrição: Ventilador de parede 50cm, potência 200w, alimentação bivolt com seleção automática, grade removível de aço tratado com pintura eletrostática, oscilação horizontal, chave de controle deslizante de velocidade, produto equivalente, similar ou de melhor qualidade ao modelo VENTISOL 50cm 200w. Estado: SP      Cidade: Mauá      Endereço: R ALBERT RITSCHER, 15      Telefone: (11) 5695-6446      Email: joseanebatista.rpcomercial@gmail.com		
36.521.392/0001-81	GO VENDAS ELETRONICAS EIRELI	R\$ 210,54
Marca: VENTISOL Fabricante: VENTISOL Modelo: 538 Descrição: Ventilador de parede 50cm, potência 200w, alimentação bivolt com seleção automática, grade removível de aço tratado com pintura eletrostática, oscilação horizontal, chave de controle deslizante de velocidade, produto equivalente, similar ou de melhor qualidade ao modelo VENTISOL 50cm 200w. Estado: SC      Cidade: Lages      Endereço: R CARLOS CHAGAS, 413      Nome de Contato: GUSTAVO OLIVEIRA      Telefone: (49) 99925-0646      Email: compras@govendasonline.com.br		
31.669.124/0001-98	LS REFRIGERACAO EIRELI	R\$ 213,72
Marca: VENTISOL Fabricante: VENTISOL Modelo: 538 Descrição: Ventilador de parede 50cm, potência 200w, alimentação bivolt com seleção automática, grade removível de aço tratado com pintura eletrostática, oscilação horizontal, chave de controle deslizante de velocidade, produto equivalente, similar ou de melhor qualidade ao modelo VENTISOL 50cm 200w. Estado: SC      Cidade: Lages      Endereço: R ORLANDO RIBEIRO SCHMIDT, 100      Nome de Contato: LUIZ      Telefone: (49) 3224-3031      Email: licitacao.lsrefrigeracao@gmail.com		



Relatório gerado no dia 05/06/2023 12:50:00 (IP: 206.42.50.25)  
Código Validação: DLImfL2O8Pwh5qQPSfZkNAJ9LQFckDAes4RvR9azWWUqHU8nPtm6WA%3d%3d  
<http://www.bancodeprecos.com.br/CertificadoAutenticidade?token=DLImfL2O8Pwh5qQPSfZkNAJ9LQFckDAes4RvR9azWWUqHU8nPtm6WA%253d%253d>

CNPJ Razão Social do Fornecedor Valor da Proposta Final

30.155.054/0001-97 ALIANCA PAPELARIA EQUIPAMENTOS E SUPRIMENTOS DE INFORMATICA LTDA R\$ 218,00

Marca: VENTISOL  
Fabricante: VENTISOL  
Modelo: 7898461960505  
Descrição: Ventilador de parede 50cm, potência 200w, alimentação bivolt com seleção automática, grade removível de aço tratado com pintura eletrostática, oscilação horizontal, chave de controle deslizante de velocidade, 50cm 200w.

Estado: Cidade: Endereço: Telefone: Email:  
DF Brasília Q ONE 35, 04 (61) 8673-8322 cardosooliancapapelaria@gmail.com

02.717.699/0001-30 R N MARQUES ARAUJO R\$ 220,00

Marca: VENTISOL  
Fabricante: VENTISOL  
Modelo: MASTER 50  
Descrição: Ventilador de parede 50cm, potência 200w, alimentação bivolt com seleção automática, grade removível de aço tratado com pintura eletrostática, oscilação horizontal, chave de controle deslizante de velocidade, produto equivalente. Procedência Nacional, Garantia: 12 meses, Modelo: PREMIUM 50, Fabricante: VENTISOL.

Estado: Cidade: Endereço: Nome de Contato: Telefone: Email:  
PI Teresina R BENJAMIM CONSTANT, 780 Raimundo Nonato Marques de Araujo (86) 3221-9265 alencar-ximenes@hotmail.com

45.769.285/0001-68 REDNOV FERRAMENTAS LTDA. R\$ 226,25

Marca: VENTISOL  
Fabricante: VENTISOL  
Modelo: VENTISOL  
Descrição: Ventilador de parede 50cm, potência 200w, alimentação bivolt com seleção automática, grade removível de aço tratado com pintura eletrostática, oscilação horizontal, chave de controle deslizante de velocidade, produto equivalente, similar ou de melhor qualidade ao modelo VENTISOL 50cm 200w.

Estado: Cidade: Endereço: Telefone: Email:  
SC Blumenau R BERTA METTE, 149 (47) 9268-7675 rednov@rednov.com.br

26.587.635/0001-20 EBSEG EMPRESA BRASILEIRA DE SEGURANCA LTDA R\$ 230,95

Marca: VENTISOL  
Fabricante: VENTISOL  
Modelo: PREMIUM  
Descrição: Ventilador de parede 50cm, potência 200w, alimentação bivolt com seleção automática, grade removível de aço tratado com pintura eletrostática, oscilação horizontal, chave de controle deslizante de velocidade, produto equivalente, similar ou de melhor qualidade ao modelo VENTISOL 50cm 200w

Estado: Cidade: Endereço: Nome de Contato: Telefone: Email:  
PA Santarém AVENIDA SAO SEBASTIAO, 2203 LUANA (93) 9225-2522 licitacao@ebsegdistribuidora.com.br

08.255.726/0001-87 PONTO INFO COMERCIO E SERVICOS DE INFORMATICA EIRELI R\$ 276,00

Marca: VENTISOL  
Fabricante: VENTISOL  
Modelo: 50CM STEEL CHHH  
Descrição: Ventilador de parede 50cm, potência 200w, alimentação bivolt com seleção automática, grade removível de aço tratado com pintura eletrostática, oscilação horizontal, chave de controle deslizante de velocidade, produto equivalente, similar ou de melhor qualidade ao modelo VENTISOL 50cm 200w. MARCA/FABRICANTE: VENTISOL MODELO: 50CM STEEL CHHH

Estado: Cidade: Endereço: Nome de Contato: Telefone: Email:  
PA Marabá Q ONZE, 01 RAQUEL (94) 3323-5999 raquel\_wr@hotmail.com

20.795.155/0001-79 INFANTARIA COMERCIAL EIRELI R\$ 288,08

Marca: ventisol  
Fabricante: ventisol  
Modelo: 538  
Descrição: Ventilador de parede 50cm, potência 200w, alimentação bivolt com seleção automática, grade removível de aço tratado com pintura eletrostática, oscilação horizontal, chave de controle deslizante de velocidade, produto equivalente, similar ou de melhor qualidade ao modelo VENTISOL 50cm 200w.

Estado: Cidade: Endereço: Nome de Contato: Telefone: Email:  
SC Blumenau R IRMGARD CARL, 125 ALISSON (47) 3037-1021 infantaria@infantariacomercial.com.br





CNPJ	Razão Social do Fornecedor	Valor da Proposta Final			
11.027.186/0001-99	MEGA BRASIL COMERCIO E SERVICOS DE CONSTRUCOES EIRELI Marca: VENTISOL Fabricante: VENTISOL Modelo: VENTISOL Descrição: Ventilador Tipo: Parede , Potência Motor: 200 W, Tensão Alimentação: 110/220 V, Características Adicionais: Oscilante, Inclinação Vertical, Controle De Veloci , Material: Aço , Diâmetro: 50 CM, Cor: Preta	R\$ 288,08			
Estado:	Cidade:	Endereço:	Nome de Contato:	Telefone:	Email:
PA	Ananindeua	TV WE - 62 - A (CONJUNTO GUAJARA I), 1332	RICARDO	(91) 8089-3260	monteiro.ricardo0403@gmail.com
37.358.317/0001-04	JSL COMERCIO DE MATERIAL DE EXPEDIENTE EIRELI Marca: VENTISOL Fabricante: VENTISOL Modelo: VENTILADOR Descrição: VENTILADOR, TIPO PAREDE, POTÊNCIA MOTOR 200 W, TENSÃO ALIMENTAÇÃO 110/220 V, CARACTERÍSTICAS ADICIONAIS OSCILANTE, INCLINAÇÃO VERTICAL, CONTROLE DE VELOC I, MATERIAL AÇO, DIÂMETRO 50 CM, COR PRETA	R\$ 288,08			
Estado:	Cidade:	Endereço:	Telefone:	Email:	
PA	Belém	ALAMEDA N S 7, 35	(91) 8415-8541 / (91) 8709-4228	conthabil.assessoria20@gmail.com	
32.314.972/0001-47	C KOZAR DOS SANTOS INFO ELETRO Marca: VENTISOL Fabricante: VENTISOL Modelo: VENTISOL- 5319 Descrição: Descrição do Produto Sua empresa ou instituição com o ar mais refrescante. Para grandes áreas que precisem de ventilação, o Ventilador de Parede Ventilol Steel 50cm é ideal. Indicado para grandes ambientes como lojas, escolas, restaurantes, igrejas, indústrias, entre outros. • Ideal para grandes espaços: Lojas, escolas, igrejas, restaurantes, indústrias, ambientes que precisam de grande ventilação. • Hélices 6 pás: Aerodinâmica que gera mais ventilação. • Grade de aço: Mais segurança e durabilidade. • Motor 200W: Motor potente de alta velocidade. • Hélices em plástico de engenharia: Fortes, leves e aumentam a vida útil do motor. • Oscilação horizontal automática: Proporciona um fluxo de ar melhor distribuído por todo o ambiente. • Regulagem de inclinação manual: Pode ser ajustada de acordo com a necessidade. • Bivolt seletivo: Selecionar na chave seletora a tensão, 127V ou 220V. • Pintura Eletrostática: Grade com pintura de alta resistência. • Altura regulável: Altura mínima de 115cm e altura máxima de 170cm. • Acompanha Chave CCV: Chave de controle de velocidade. VENTISOL - 5319 COR - STEEL TENSÃO - BIVOLT POTÊNCIA(W) - 200 RPM - 1500 VAZÃO(m3/s) - 0,93 CONSUMO(MAX./MED./MIN./KW/MÊS) - B/C/C/3,10	R\$ 288,08			
Estado:	Cidade:	Endereço:	Telefone:	Email:	
PR	Maringá	AV TUIUTI, 1370	(44) 9870-3802	valquiria@datagreen.com.br	
22.506.176/0001-52	A E O DUARTE SERVICOS EM GERAL Marca: LORENSID Fabricante: LORENSID Modelo: LORENSID Descrição: Ventilador de parede 50cm, potência 200w, alimentação bivolt com seleção automática, grade removível de aço tratado com pintura eletrostática, oscilação horizontal, chave de controle deslizante de velocidade, produto equivalente, similar ou de melhor qualidade ao modelo VENTISOL 50cm 200w.	R\$ 288,08			
Estado:	Cidade:	Endereço:	Nome de Contato:	Telefone:	Email:
PA	Tucuruí	RUA MAGALHAES BARATA, 148	ANTONIO	(94) 98160-6905	aecduarte2016@outlook.com
13.653.085/0001-59	R. C. GARCIA CONSULTORIA, COMERCIO & SERVICOS Marca: TUFÃO 50 M2 PAREDE P Fabricante: LOREN SID Modelo: TUFÃO 50 M2 PAREDE PT BIVOLT Descrição: Ventilador Tipo: Parede , Potência Motor: 200 W, Tensão Alimentação: 110/220 V, Características Adicionais: Oscilante, Inclinação Vertical, Controle De Veloci , Material: Aço , Diâmetro: 50 CM, Cor: Preta	R\$ 290,62			
Estado:	Cidade:	Endereço:	Nome de Contato:	Telefone:	Email:
PA	Santa Isabel do Pará	R VITORIA, 333	RENATO	(91) 8708-4797	rcgarciasad@gmail.com
17.142.432/0001-30	J. E. DE OLIVEIRA RODRIGUES Marca: VENTISOL Fabricante: VENTISOL Modelo: COMERCIAL Descrição: VENTILADOR DE PAREDE 50CM, POTÊNCIA 200W, ALIMENTAÇÃO BIVOLT COM SELEÇÃO AUTOMÁTICA, GRADE REMOVÍVEL DE AÇO TRATADO COM PINTURA ELETROSTÁTICA, OSCILAÇÃO HORIZONTAL, CHAVE DE CONTROLE DESLIZANTE DE VELOCIDADE, PRODUTO EQUIVALENTE, SIMILAR OU DE MELHOR QUALIDADE AO MODELO VENTISOL 50CM 200W.	R\$ 350,00			
Estado:	Cidade:	Endereço:	Nome de Contato:	Telefone:	Email:
PA	Belém	R RANARIÓ, PASSAGEM CHICO MENDES, 11	JOSÉ EDSON DE OLIVEIRA RODRIGUES	(91) 3254-1898	vagalume.j.e@gmail.com





Preço (Compras Governamentais) 6: Média Saneada das Propostas Finais (TCU)

R\$ 209,45

Inc. I Art. 5º da IN 65 de 07 de Julho de 2021

**Órgão:** PODER JUDICIÁRIO  
Tribunal Superior Eleitoral  
Tribunal Regional Eleitoral de Sergipe

**Objeto:** Registro de preços para eventual aquisição de condicionadores de ar, de eletrodomésticos, de mobiliário, além de microfone e de central de alarme..

**Descrição:** Ventilador - Material: Aço, Cor: Preta, Diâmetro: 50 CM, Tipo: Parede, Características Adicionais: Oscilante, Inclinação Vertical, Controle De Veloci, Tensão Alimentação: 110/220 V, Potência Motor: 200 W,

**CatMat:** 461897 - VENTILADOR

**Data:** 10/01/2023 09:00  
**Modalidade:** Pregão Eletrônico  
**SRP:** SIM  
**Identificação:** N°Pregão:342022 / UASG:70012  
**Lote/Item:** /22  
**Ata:** Link Ata  
**Adjudicação:** 18/01/2023 11:40  
**Homologação:** 01/02/2023 09:21  
**Fonte:** www.comprasgovernamentais.gov.br  
**Quantidade:** 3  
**Unidade:** Unidade  
**UF:** SE

CNPJ	Razão Social do Fornecedor	Valor da Proposta Final
07.999.951/0001-65 *VENCEDOR*	F.I. COMERCIO EM GERAL EIRELI Marca: ventisol comercial 5 Fabricante: ventisol comercial 50cm Modelo: ventisol comercial 50cm Descrição: Ventilador de Parede Material: Aço, Cor: Preta, Diâmetro: 50 CM, Tipo: Parede, Características Adicionais: Oscilante, Inclinação Vertical, Controle De Veloci, Tensão Alimentação: 110/220 V, Potência Motor: 200 W, Estado: SE    Cidade: Aracaju    Endereço: R HERILDO BRITO, 287    Nome de Contato: Farad    Telefone: (79) 3222-5186    Email: ficomercio@gmail.com	R\$ 200,00
45.769.285/0001-68	REDNOV FERRAMENTAS LTDA. Marca: VENTISOL Fabricante: VENTISOL Modelo: VENTISOL Descrição: VENTILADOR DE PAREDE Ventilador de parede, oscilante, preto, com hélices de no mínimo 50 cm de diâmetro. bivolt, potência mínima de 160 W, velocidade mínima de 1200 RPM. Garantia mínima da(o) fabricante de 12 (doze) meses contada do recebimento do objeto pelo TRE-SE. Assistência Técnica preferencialmente em Aracaju. (ENTREGA SEM INSTALAÇÃO) Estado: SC    Cidade: Blumenau    Endereço: R BERTA METTE, 149    Telefone: (47) 9268-7675    Email: rednov@rednov.com.br	R\$ 218,89
21.366.890/0001-20	RAY TECH SOLUCOES EM ENERGIA ELETRICA LTDA Marca: VENTISOL Fabricante: VENTISOL Modelo: VENTISOL Descrição: VENTILADOR, TIPO PAREDE, POT?NCIA MOTOR 200 W, TENS?O ALIMENTA??O 110/220 V, CARACTER?STICAS ADICIONAIS OSCILANTE, INCLINA??O VERTICAL, CONTROLE DE VELOC I, MATERIAL A?O, DI?METRO 50 CM, COR PRETA Estado: RJ    Cidade: Rio de Janeiro    Endereço: R AGAI, 0    Nome de Contato: EDUARDO    Telefone: (21) 2042-4092    Email: contato.raytech@hotmail.com	R\$ 550,00

Preço (Compras Governamentais) 7: Média Saneada das Propostas Finais (TCU)

R\$ 198,68

Inc. I Art. 5º da IN 65 de 07 de Julho de 2021



Órgão: PREFEITURA MUNICIPAL DE UMIRIM  
FUNDO MUNICIPAL DE EDUCAÇÃO DE LIMOEIRO/PE

Objeto: Contratação de empresa para o Fornecimento parcelado de Ventiladores de parede, destinado para as Escolas e Creches da Rede Municipal de Ensino do município de Limoeiro-PE.

Descrição: Ventilador - Ventilador Material: Aço , Cor: Preta , Diâmetro: 50 CM, Tipo: Parede , Características Adicionais: Oscilante, Inclinação Vertical, Controle De Veloci , Tensão Alimentação: 110/220 V, Potência Motor: 200

CatMat: 461897 - VENTILADOR

Data: 06/01/2023 09:00

Modalidade: Pregão Eletrônico

SRP: NÃO

Identificação: N°Pregão:342022 / UASG:928341

Lote/Item: /1

Ata: [Link Ata](#)

Adjudicação: 06/01/2023 16:54

Homologação: 09/01/2023 09:39

Fonte: [www.comprasgovernamentais.gov.br](http://www.comprasgovernamentais.gov.br)

Quantidade: 200

Unidade: Unidade

UF: PE

CNPJ	Razão Social do Fornecedor	Valor da Proposta Final
44.820.086/0001-74 *VENCEDOR*	MAVYG COMERCIO DE MOVEIS LTDA Marca: VENTISOL Fabricante: VENTISOL Modelo: STELL PREMIUM Descrição: VENTILADOR DE PAREDE 50CM MODELO: TURBO 6 STEEL; COR: PRETO; POTÊNCIA: 200W, ROTACÕES POR MINUTO: 1500 RPM; GRADE: 500MM, HÉLICE: 440MM, VAZÃO: 0,93M3/S, CONSUMO DE ENERGIA: 3,10KW/WMÉS, ALIMENTAÇÃO: BIVOLT SELETIVO, LINHA PREMIUM. MARCA: VENTISOL MODELO: STELL PREMIUM	R\$ 172,44
	Estado: Cidade: Endereço: Nome de Contato: Telefone: Email: PB Cabedelo AV MAR VERMELHO, 280 Marinalva (83) 9386-5680 mavigcomercio@gmail.com	
11.094.173/0001-32	OFFICE DO BRASIL IMPORTACAO E EXPORTACAO EIRELI Marca: Ventisol Fabricante: Ventiso Modelo: Vop50cm Steel Descrição: VENTILADOR DE PAREDE 50CM MODELO: TURBO 6 STEEL; COR: PRETO; POTÊNCIA: 200W, ROTACÕES POR MINUTO: 1500 RPM; GRADE: 500MM, HÉLICE: 440MM, VAZÃO: 0,93M3/S, CONSUMO DE ENERGIA: 3,10KW/WMÉS, ALIMENTAÇÃO: BIVOLT SELETIVO, LINHA PREMIUM.	R\$ 175,00
	Estado: Cidade: Endereço: Nome de Contato: Telefone: Email: SP São Paulo R VICENTE SOARES DA COSTA, 132 Ricardo (11) 3932-3186 officedobrasil@uol.com.br	
07.999.951/0001-65	F.I. COMERCIO EM GERAL EIRELI Marca: VENTISOL COMERCIAL Fabricante: VENTISOL COMERCIAL 50CM Modelo: VENTISOL COMERCIAL 50CM Descrição: VENTILADOR DE PAREDE 50CM MODELO: TURBO 6 STEEL; COR: PRETO; POTÊNCIA: 200W, ROTACÕES POR MINUTO: 1500 RPM; GRADE: 500MM, HÉLICE: 440MM, VAZÃO: 0,93M3/S, CONSUMO DE ENERGIA: 3,10KW/WMÉS, ALIMENTAÇÃO: BIVOLT SELETIVO, LINHA PREMIUM	R\$ 182,00
	Estado: Cidade: Endereço: Nome de Contato: Telefone: Email: SE Aracaju R HERILDO BRITO, 287 Farad (79) 3222-5186 ficomercio@gmail.com	
39.967.316/0001-92	ANA ELISABETE LEITE CAMPELO DE BARROS 97587010459 Marca: VENTISOL Fabricante: VENTISOL Modelo: PAREDE Descrição: VENTILADOR DE PAREDE 50CM MODELO: TURBO 6 STEEL; COR: PRETO; POTÊNCIA: 200W, ROTACÕES POR MINUTO: 1500 RPM; GRADE: 500MM, HÉLICE: 440MM, VAZÃO: 0,93M3/S, CONSUMO DE ENERGIA: 3,10KW/WMÉS, ALIMENTAÇÃO: BIVOLT SELETIVO, LINHA PREMIUM.	R\$ 182,18
	Estado: Cidade: Endereço: Telefone: Email: PE Recife RUA MARECHAL RONDON, 146 (81) 9972-8125 gbcomeserv@gmail.com	
03.829.590/0001-58	NUZIA LEILA DUTRA DA SILVA DANTAS Marca: VENTISOL Fabricante: VENTISOL Modelo: 50CM Descrição: VENTILADOR DE PAREDE 50CM MODELO: TURBO 6 STEEL; COR: PRETO; POTÊNCIA: 200W, ROTACÕES POR MINUTO: 1500 RPM; GRADE: 500MM, HÉLICE: 440MM, VAZÃO: 0,93M3/S, CONSUMO DE ENERGIA: 3,10KW/WMÉS, ALIMENTAÇÃO: BIVOLT SELETIVO, LINHA PREMIUM.	R\$ 189,00
	Estado: Cidade: Endereço: Telefone: Email: PB São Bento R JARQUES LUCIO DA SILVA, 316 (83) 8165-1278 nlequipamentos@gmail.com	





CNPJ Razão Social do Fornecedor Valor da Proposta Final

14.437.343/0001-22 CPM CONSULTORIA EM GESTAO EMPRESARIAL E VENDAS LTDA R\$ 192,50

Marca: ventisol  
Fabricante: ventisol  
Modelo: STEEL PAREDE 50CM  
Descrição: VENTILADOR DE PAREDE 50CM MODELO: TURBO 6 STEEL; COR: PRETO; POTÉNCJA: 200W; ROTACÕES POR MINUTO: 1500 RPM; GRADE: 500MM; HÉLICE: 440MM, VAZÃO: 0,93M3/S; CONSUMO DE ENERGIA: 3,10KW/WMÉS; ALIMENTAÇÃO: BIVOLT SELETIVO; LINHA PREMIUM.

Estado: Cidade: Endereço: Telefone: Email:  
ES Vitória R DESEMBARGADOR MARIO DA SILVA NUNES, 120 (79) 9161-0003 cpmconsultorialtda@gmail.com

27.427.548/0001-79 DAYELLE DOS SANTOS TEIXEIRA 13530125733 R\$ 195,00

Marca: Ventisol  
Fabricante: Ventisol  
Modelo: Comercial Bivolt  
Descrição: Ventilador Material: Aço , Cor: Preta , Diâmetro: 50 CM, Tipo: Parede , Características Adicionais: Oscilante, Inclinação Vertical, Controle De Veloci , Tensão Alimentação: 110/220 V, Potência Motor: 200

Estado: Cidade: Endereço: Telefone: Email:  
ES Serra R GOVERNADOR VALADARES, 93 (27) 9916-8360 dayelle.eng@gmail.com

03.036.083/0001-67 FERRUDD COMERCIAL LTDA R\$ 198,00

Marca: VENTISOL  
Fabricante: VENTISOL  
Modelo: steel  
Descrição: VENTILADOR DE PAREDE 50CM MODELO: TURBO 6 STEEL; COR: PRETO; POTÉNCJA: 200W; ROTACÕES POR MINUTO: 1500 RPM; GRADE: 500MM; HÉLICE: 440MM, VAZÃO: 0,93M3/S; CONSUMO DE ENERGIA: 3,10KW/WMÉS; ALIMENTAÇÃO: BIVOLT SELETIVO; LINHA PREMIUM.

Estado: Cidade: Endereço:  
PE Recife AV LEANDRO BARRETO, 1361

05.560.250/0001-08 SM CORDEIRO DE MELO EIRELI R\$ 199,00

Marca: VENTISOL  
Fabricante: Ventisol  
Modelo: PAREDE 50CM STEEL - 6 PÁS  
Descrição: VENTILADOR DE PAREDE 50CM MODELO: TURBO 6 STEEL; COR: PRETO; POTÉNCJA: 200W; ROTACÕES POR MINUTO: 1500 RPM; GRADE: 500MM; HÉLICE: 440MM, VAZÃO: 0,93M3/S; CONSUMO DE ENERGIA: 3,10KW/WMÉS; ALIMENTAÇÃO: BIVOLT SELETIVO; LINHA PREMIUM.

Estado: Cidade: Endereço: Telefone: Email:  
PE Recife R JOAO TEIXEIRA, 398 (81) 3455-6992 sm.cordeiro@hotmail.com

45.322.752/0001-07 MARIA DE NAZARE DUARTE MOREIRA 22728600287 R\$ 200,93

Marca: VENTISOL  
Fabricante: VENTISOL  
Modelo: Ventilador  
Descrição: VENTILADOR DE PAREDE 50CM MODELO: TURBO 6 STEEL; COR: PRETO; POTÉNCJA: 200W; ROTACÕES POR MINUTO: 1500 RPM; GRADE: 500MM; HÉLICE: 440MM, VAZÃO: 0,93M3/S; CONSUMO DE ENERGIA: 3,10KW/WMÉS; ALIMENTAÇÃO: BIVOLT SELETIVO; LINHA PREMIUM

Estado: Cidade: Endereço: Telefone: Email:  
PA Porto de Moz TV CORONEL ANTONIO GALVAO, 432 (93) 8422-0744 crhescer.assessoria@hotmail.com

02.782.453/0001-42 VALDOMIR HENRIQUE PAES BARRETTO R\$ 202,40

Marca: ventisol  
Fabricante: ventisol  
Modelo: PAREDE  
Descrição: Ventilador Material: Aço , Cor: Preta , Diâmetro: 50 CM, Tipo: Parede , Características Adicionais: Oscilante, Inclinação Vertical, Controle De Veloci , Tensão Alimentação: 110/220 V, Potência Motor: 200

Estado: Cidade: Endereço: Nome de Contato: Telefone: Email:  
PE Recife R RIO XINGU, 555 Valdomir Henrique Paes Barreto (81) 3027-8814 crisceniter.pe@gmail.com

08.980.197/0001-84 J GOMES DA SILVA MAGAZINE R\$ 202,66

Marca: VENTISOL  
Fabricante: VENTISOL  
Modelo: VENTISOL  
Descrição: Ventilador Material: Aço , Cor: Preta , Diâmetro: 50 CM, Tipo: Parede , Características Adicionais: Oscilante, Inclinação Vertical, Controle De Veloci , Tensão Alimentação: 110/220 V, Potência Motor: 200

Estado: Cidade: Endereço: Telefone: Email:  
PE Agrestina R JOAO GUILHERME, 67 (81) 9982-7811/ (81) 9998-2080 gisselycentermagazine@yahoo.com.br





CNPJ	Razão Social do Fornecedor	Valor da Proposta Final
08.449.096/0001-81	CANAPU COMERCIO DE DISTRIBUICAO EIRELI	R\$ 202,66
Marca: VENTISOL Fabricante: VENTISOL Modelo: PREMIUM Descrição: Ventilador Material: Aço , Cor: Preta , Diâmetro: 50 CM, Tipo: Parede , Características Adicionais: Oscilante, Inclinação Vertical, Controle De Veloci , Tensão Alimentação: 110/220 V, Potência Motor: 200		
Estado: PB	Cidade: João Pessoa	Endereço: R ANISIO SALATIEL, SN
		Telefone: (83) 9943-0707
		Email: canapudistribuidora@gmail.com
39.885.427/0001-50	UNIDAS COMERCIAL E SERVICOS LTDA	R\$ 203,50
Marca: VENTISOL Fabricante: VENTISOL Modelo: V Descrição: VENTILADOR OSC PAREDE 50CM STEEL CH HH PREMIUM Certificado pelo INMETRO Garantia 12 (doze) meses. SEM INSTALAÇÃO		
Estado: GO	Cidade: Goiânia	Endereço: R TEJUACU, 100
		Nome de Contato: Beatriz
		Telefone: (62) 3434-3491
		Email: adm.unidas@outlook.com.br
04.927.672/0001-06	S C & M COMERCIAL DE MATERIAS DE ESCRITORIO E INFORMATICA LTDA	R\$ 231,58
Marca: VENTISOL Fabricante: VENTISOL Modelo: 5319 Descrição: VENTILADOR DE PAREDE 50CM MODELO: TURBO 6 STEEL; COR: PRETO; POTÊNCJA: 200W , ROTACÕES POR MINUTO: 1500 RPM; GRADE: 500MM , HÉLICE: 440MM, VAZÃO: 0,93M3/S , CONSUMO DE ENERGIA: 3,10KW/WMÉS , ALIMENTACÃO: BIVOLT SELETIVO , LINHA PREMIUM.		
Estado: DF	Cidade: Brasília	Endereço: SHC/SW CCSW 06 BLOCO B / C SALA. 45
		Telefone: (61) 3341-1234
11.292.106/0001-22	BML COMERCIAL LTDA	R\$ 250,00
Marca: VENTSOL Fabricante: VENTSOL Modelo: 50cm Descrição: Ventilador Material: Aço , Cor: Preta , Diâmetro: 50 CM, Tipo: Parede , Características Adicionais: Oscilante, Inclinação Vertical, Controle De Veloci , Tensão Alimentação: 110/220 V, Potência Motor: 200		
Estado: PE	Cidade: Recife	Endereço: R VISCONDE DE OURO PRETO, 71
		Nome de Contato: Maria
		Telefone: (81) 3441-0330
		Email: bmlcomercial@hotmail.com
34.290.686/0001-14	ULISSES GUIMARAES ANACLETO LOJA DE VARIEDADES	R\$ 370,00
Marca: Ventisol Fabricante: Ventisol Modelo: stell 6 pás 50cm Descrição: VENTILADOR DE PAREDE 50CM MODELO: TURBO 6 STEEL; COR: PRETO; POTÊNCJA: 200W , ROTACÕES POR MINUTO: 1500 RPM; GRADE: 500MM , HÉLICE: 440MM, VAZÃO: 0,93M3/S , CONSUMO DE ENERGIA: 3,10KW/WMÉS , ALIMENTACÃO: BIVOLT SELETIVO , LINHA PREMIUM.		
Estado: MG	Cidade: Juiz de Fora	Endereço: R DOUTOR SEBASTIAO DE ANDRADE, 987
		Nome de Contato: ULISSES
		Telefone: (32) 8817-5337
		Email: horus_prataria@yahoo.com.br
<b>Preço (Compras Governamentais) 8: Média Saneada das Propostas Finais (TCU)</b> <i>Inc. I Art. 5º da IN 65 de 07 de Julho de 2021</i>		R\$ 266,60



Órgão: PREFEITURA MUNICIPAL DE PAULO AFONSO

Objeto: Aquisição de equipamentos e materias permanentes..

Descrição: Ventilador - Ventilador Material: Aço , Cor: Preta , Diâmetro: 50 CM, Tipo: Parede ,  
Características Adicionais: Oscilante, Inclinação Vertical, Controle De Veloci ,  
Tensão Alimentação: 110/220 V, Potência Motor: 200

CatMat: 461897 - VENTILADOR

Data: 08/12/2022 08:00

Modalidade: Pregão Eletrônico

SRP: NÃO

Identificação: N°Pregão:2062022 /  
UASG:983781

Lote/Item: /21

Ata: Link Ata

Adjudicação: 02/01/2023 10:45

Homologação: 01/02/2023 09:43

Fonte: www.comprasgovernamentais.gov  
.br

Quantidade: 5

Unidade: Unidade

UF: BA



CNPJ	Razão Social do Fornecedor	Valor da Proposta Final
45.769.285/0001-68 *VENCEDOR*	REDNOV FERRAMENTAS LTDA. Marca: VENTISOL Fabricante: VENTISOL Modelo: VENTISOL Descrição: VENTILADOR, TIPO: PAREDE, POTÊNCIA MOTOR: 200 W, TENSÃO ALIMENTAÇÃO:110/220 V, CARACTERÍSTICAS ADICIONAIS: OSCILANTE, INCLINAÇÃO VERTICAL, CONTROLE DE VELOCIDADE, MATERIAL: AÇO, DIÂMETRO:50 CM, COR:PRETA (ENTREGA SEM INSTALAÇÃO) Estado: SC Cidade: Blumenau Endereço: R BERTA METTE, 149 Telefone: (47) 9268-7675 Email: rednov@rednov.com.br	R\$ 220,67
10.942.831/0001-36	COMERCIAL VANGUARDEIRA EIRELI Marca: ventisol Fabricante: ventisol Modelo: 538 Descrição: VENTILADOR DE TETO/PAREDE VENTILADOR, TIPO: PAREDE, POTÊNCIA MOTOR: 200 W, TENSÃO ALIMENTAÇÃO:110/220 V, CARACTERÍSTICAS ADICIONAIS: OSCILANTE, INCLINAÇÃO VERTICAL, CONTROLE DE VELOCIDADE, MATERIAL: AÇO, DIÂMETRO:50 CM, COR:PRETA Estado: SC Cidade: Blumenau Endereço: R FRITZ SPERNAU, 1000 Nome de Contato: Edson Telefone: (47) 32321-2214 Email: vanguardeira@vanguardeira.com.br	R\$ 242,86
17.473.701/0001-40	TROPICAL EMPREENDIMENTOS E SERVICOS LTDA Marca: VENTISOL Fabricante: VENTISOL Modelo: 50CM PREMIUM Descrição: VENTILADOR DE TETO/PAREDE VENTILADOR, TIPO: PAREDE, POTÊNCIA MOTOR: 200 W, TENSÃO ALIMENTAÇÃO:110/220 V, CARACTERÍSTICAS ADICIONAIS: OSCILANTE, INCLINAÇÃO VERTICAL, CONTROLE DE VELOCIDADE, MATERIAL: AÇO, DIÂMETRO:50 CM, COR:PRETA. Endereço:	R\$ 250,00
29.391.476/0001-82	HMA COMERCIO E ATACADISTA DE PRODUTOS DE INFORMATICA E ELETROELETRONICOS LTDA Marca: VENTISOL PAREDE MX 6 Fabricante: VENTISOL PAREDE MX 60CM Modelo: VENTISOL PAREDE MX 60CM Descrição: Ventilador - Ventilador Material: Aço , Cor: Preta , Diâmetro: 50 CM, Tipo: Parede , Características Adicionais: Oscilante, Inclinação Vertical, Controle De Veloci , Tensão Alimentação: 110/220 V, Potência Motor: 200 Estado: PB Cidade: Conde Endereço: ROD BR 101 KM 101, S/N Nome de Contato: MANUELA Telefone: (81) 3033-0070 Email: licitacao@hmaserv.com.br	R\$ 275,00
06.345.634/0001-62	ZUMED COMERCIAL LTDA Marca: VENTISOL Fabricante: VENTISOL Modelo: VENTISOL Descrição: Ventilador Material: Aço , Cor: Preta , Diâmetro: 50 CM, Tipo: Parede , Características Adicionais: Oscilante, Inclinação Vertical, Controle De Veloci , Tensão Alimentação: 110/220 V, Potência Motor: 200 Estado: SE Cidade: Barra dos Coqueiros Endereço: R TOM JOBIM (ANTIGA RUA U), 12 Nome de Contato: Magda Telefone: (75) 99882-4698 Email: zumed.comercial@gmail.com	R\$ 299,00







CNPJ	Razão Social do Fornecedor	Valor da Proposta Final			
20.008.831/0001-17	VIVA DISTRIBUIDORA DE PRODUTOS EIRELI	R\$ 312,08			
Marca: VENTISOL Fabricante: VENTISOL Modelo: NEW PREMIUM Descrição: Ventilador - Ventilador Material: Aço , Cor: Preta , Diâmetro: 50 CM, Tipo: Parede , Características Adicionais: Oscilante, Inclinação Vertical, Controle De Veloci , Tensão Alimentação: 110/220 V, Potência Motor: 200					
Estado: PE	Cidade: Garanhuns	Endereço: AV A, S/N	Nome de Contato: SILVANDRO	Telefone: (81) 9746-5059/ (87) 3762-0445	Email: viva_distribuidora@hotmail.com

19.650.212/0001-42	SAULUS DISTRIBUIDORA, SERVICOS E COMERCIO EIRELI	R\$ 376,80			
Marca: VENTISOL Fabricante: VENTISOL Modelo: CONFORME EDITAL Descrição: *VENTILADOR DE TETO/PAREDE VENTILADOR, TIPO: PAREDE, POTÊNCIA MOTOR: 200 W, TENSÃO ALIMENTAÇÃO: 110/220 V, CARACTERÍSTICAS ADICIONAIS: OSCILANTE, INCLINAÇÃO VERTICAL, CONTROLE DE VELOCIDADE, MATERIAL: AÇO, DIÂMETRO: 50 CM, COR: PRETA.*					
Estado: BA	Cidade: Paulo Afonso	Endereço: R SAO PEDRO, 529 A	Nome de Contato: Ivana Mercês	Telefone: (75) 3282-0644	Email: ivanamercês@hotmail.com

**Preço (Compras Governamentais) 9: Média Saneada das Propostas Finais (TCU)** R\$ 210,54

Inc. I Art. 5º da IN 65 de 07 de Julho de 2021

<b>Órgão:</b> SECRETARIA DE ESTADO DE EDUCAÇÃO	<b>Data:</b> 12/07/2022 10:00
<b>Objeto:</b> Aquisição de Equipamentos, destinados às Escolas de Educação Básica, abrangendo as Unidades de Ensino Fundamental, Ensino Médio, Educação de Jovens e Adultos e Educação Profissional da Rede Educacional do Estado do Pará, conforme especificações, quantitativo e condições constantes neste Termo de Referência e seus anexos..	<b>Modalidade:</b> Pregão Eletrônico <b>SRP:</b> NÃO <b>Identificação:</b> Nº Pregão: 92022 / UASG: 925315 <b>Lote/Item:</b> /17 <b>Ata:</b> Link Ata
<b>Descrição:</b> Ventilador - Ventilador Tipo: Parede , Potência Motor: 200 W, Tensão Alimentação: 110/220 V, Características Adicionais: Oscilante, Inclinação Vertical, Controle De Veloci , Material: Aço , Diâmetro: 50 CM, Cor: Preta	<b>Adjudicação:</b> 27/07/2022 18:00 <b>Homologação:</b> 05/09/2022 13:40
<b>CatMat:</b> 461897 - VENTILADOR	<b>Fonte:</b> www.comprasgovernamentais.gov.br <b>Quantidade:</b> 4.515 <b>Unidade:</b> Unidade <b>UF:</b> PA

CNPJ	Razão Social do Fornecedor	Valor da Proposta Final			
01.763.720/0001-71	VENTISOL INDUSTRIA E COMERCIO S.A.	R\$ 166,90			
*VENCEDOR*					
Marca: VENTISOL Fabricante: VENTISOL Modelo: VOP NEW 50 cm 127V - SKU: 484 Descrição: Ventilador de parede oscilante; medindo 50 cm de diâmetro aproximadamente; Tensão: 127V; Potência: 130W; grade de proteção frontal e traseira em aço; 03 pás; 03 velocidades; 1300 RPM; Vazão: 0,80m³/s. (Fornecimento Sem Instalação). Prazo de Garantia e Assistência Técnica de Fábrica: 12 (doze) meses, contra defeitos de fabricação, contados da data de entrega do produto. Prazo de Validade da Proposta: 60 (sessenta) dias, a contar da data de sua apresentação. Prazo de entrega: 30 (trinta) dias corridos, da data do recebimento da Nota de Empenho. Prazo de Pagamento: 30 (trinta) dias, contados da data de apresentação da Nota Fiscal. Declaramos que no preço estão inclusos todas as despesas com encargos fiscais, comerciais, sociais e trabalhistas, e outros pertinentes ao objeto licitado. Declaramos, sob as penas da lei, estar de acordo com todos os termos do Edital e seus anexos. Declaramos que os materiais ofertados atendem todas as especificações exigidas e são produtos novos com fabricação recente. Procedência: Nacional.					
Estado: SC	Cidade: Palhoça	Endereço: SRV JOSE TCHOLAKAN, 07	Nome de Contato: Alexis	Telefone: (48) 2107-9500	Email: ventisol@ventisol.com.br

33.671.275/0001-06	LICICOM NEGOCIOS EMPRESARIAIS LTDA	R\$ 175,73			
Marca: ventisol Fabricante: ventisol Modelo: vop50 Descrição: Ventilador de parede oscilante; me.dindo 50 cm de diâmetro aproximadamente; Tensão: 127v; Potência: 130W; grade de proteção frontal e traseira em aço; 03 pás; 03 velocidades; 1300 RPM; Vazão: 0,80m³/s.					
Estado: DF	Cidade: Brasília	Endereço: RUA BURITI LOTE, 01	Nome de Contato: Maria Cecília	Telefone: (61) 3256-0540	Email: licitacao@licicomdigital.com.br





CNPJ: 08.773.990/0001-02 Razão Social do Fornecedor: O MOVELEIRO COMERCIO E SERVICOS EIRELI Valor da Proposta Final: R\$ 185,00

Marca: VENTI-DELTA  
Fabricante: VENTI-DELTA  
Modelo: VENTURA  
Descrição: Ventilador de parede oscilante; medindo 50 cm de diâmetro aproximadamente; Tensão: 127v; Potência: 130W; grade de proteção frontal e traseira em aço; 03 pás; 03 velocidades; 1300 RPM; Vazão: 0,80m³/s. Garantia: 12 meses contra defeitos de fabricação.

Estado: RN Cidade: Natal Endereço: R CLOVIS BEVILARQUA, 713 Nome de Contato: AMAURI Telefone: (84) 3221-0320 Email: licitacao3@omoveleiro.com

CNPJ: 83.913.665/0001-13 Razão Social do Fornecedor: J. L. R. ARAUJO COM E SERVICOS Valor da Proposta Final: R\$ 185,41

Marca: VENTISOL  
Fabricante: VENTISOL  
Modelo: 50 CM  
Descrição: VENTILADOR DE PAREDE, 50 CM, OSCILANTE Ventilador de parede oscilante; medindo 50 cm de diâmetro aproximadamente; TENSÃO: 127V; POTÊNCIA: 130W; GRADE DE PROTEÇÃO FRONTAL E TRASEIRA EM AÇO; 03 PÁS; 03 VELOCIDADES; 1300 RPM; VAZÃO: 0,80M³/S. GARANTIA: 12 MESES CONTRA DEFEITOS DE FABRICAÇÃO.

Estado: PA Cidade: Belém Endereço: TV JOSE PIO, 545 Nome de Contato: Telefone: (91) 3204-2614 Email: jlrraraujo@jlrraraujo.com.br

CNPJ: 27.363.204/0001-43 Razão Social do Fornecedor: I G DOS SANTOS DE OLIVEIRA EIRELI Valor da Proposta Final: R\$ 199,26

Marca: Ventisol  
Fabricante: Ventisol  
Modelo: Ventisol  
Descrição: VENTILADOR DE PAREDE, 50CM, OSCILANTE Ventilador de parede oscilante; medindo 50 cm de diâmetro aproximadamente; Tensão: 127v; Potência: 130W; grade de proteção frontal e traseira em aço; 03 pás; 03 velocidades; 1300 RPM; Vazão: 0,80m³/s. Garantia: 12 meses contra defeitos de fabricação.

Estado: PA Cidade: Belém Endereço: TV LOMAS VALENTINAS, 2625 Nome de Contato: DAIANE Telefone: (91) 3072-5775 Email: concretizacomercio@gmail.com

CNPJ: 14.800.196/0001-03 Razão Social do Fornecedor: A S MIRANDA COMERCIO DE ALIMENTOS E SERVICOS DE TRANSPORTE EIRELI Valor da Proposta Final: R\$ 199,34

Marca: VENTISOL  
Fabricante: VENTISOL  
Modelo: NACIONAL  
Descrição: VENTILADOR DE PAREDE, 50CM, OSCILANTE Ventilador de parede oscilante; medindo 50 cm de diâmetro aproximadamente; Tensão: 127v; Potência: 130W; grade de proteção frontal e traseira em aço; 03 pás; 03 velocidades; 1300 RPM; Vazão: 0,80m³/s. Garantia: 12 meses contra defeitos de fabricação.

Estado: PA Cidade: Cametá Endereço: TV MARQUES DE POMBAL, S/N Nome de Contato: Telefone: (91) 8842-9520 Email: manoaemachado1162@gmail.com

CNPJ: 37.357.831/0001-25 Razão Social do Fornecedor: E. J. SABA LOPES EIRELI Valor da Proposta Final: R\$ 204,31

Marca: AGRATTO  
Fabricante: VENTISOL  
Modelo: NEW50CM  
Descrição: Ventilador Tipo: Parede, Potência Motor: 200 W, Tensão Alimentação: 110/220 V, Características Adicionais: Oscilante, Inclinação Vertical, Controle De Veloci, Material: Aço, Diâmetro: 50 CM, Cor: Preta.

Estado: PA Cidade: Belém Endereço: TRAVESSA ALFERES COSTA, 1680 Nome de Contato: Telefone: (91) 8124-7782 Email: contatosabbaeleiro@gmail.com

CNPJ: 42.262.411/0001-03 Razão Social do Fornecedor: ARGOS LTDA Valor da Proposta Final: R\$ 204,32

Marca: VENTISOL  
Fabricante: VENTISOL  
Modelo: VOP 50 NEW  
Descrição: Ventilador de Parede, 50 cm, oscilante medindo 50 cm de diâmetro aproximadamente; Tensão: 127v; Potência: 130W; grade de proteção frontal e traseira em aço; 03 pás; 03 velocidades; 1300 RPM; Vazão: 0,80m³/s. Garantia: 12 meses contra defeitos de fabricação.

Estado: SC Cidade: Blumenau Endereço: R DOUTOR FRITZ MUELLER, 944 Nome de Contato: HUGO Telefone: (47) 3057-3930 Email: contato@portaldasatas.com.br

CNPJ: 41.278.336/0001-06 Razão Social do Fornecedor: BZ COMERCIO E SERVICOS EIRELI Valor da Proposta Final: R\$ 204,65

Marca: VENTISOL  
Fabricante: VENTISOL  
Modelo: PAREDE 50CM  
Descrição: Ventilador de Parede, 50 cm, oscilante MARCA:VENTISOL MODELO:PAREDE 50CM

Estado: PA Cidade: Belém Endereço: AV MAGALHAES BARATA, 262 Telefone: (91) 9372-0779





CNPJ	Razão Social do Fornecedor	Valor da Proposta Final			
39.885.427/0001-50	UNIDAS COMERCIAL E SERVICOS LTDA	R\$ 205,54			
Marca: VENTISOL Fabricante: VENTISOL Modelo: VENTISOL Descrição: VENTILADOR OSC PAREDE 50 CM NEW Voltagem de 127v Certificado pelo INMETRO Garantia 12 (doze) meses. SEM INSTALAÇÃO					
Estado: GO	Cidade: Goiânia	Endereço: R TEJUACU, 100	Nome de Contato: Beatriz	Telefone: (62) 3434-3491	Email: adm.unidas@outlook.com.br
10.638.290/0001-57	O & M MULTIVISAO COMERCIAL EIRELI	R\$ 218,12			
Marca: Ventisol Fabricante: Ventisol Modelo: Premium Descrição: *VENTILADOR DE PAREDE, 50CM, OSCILANTE Ventilador de parede oscilante; medindo 50 cm de diâmetro aproximadamente; Tensão: 127v; Potência: 130W; grade de proteção frontal e traseira em aço; 03 pás; 03 velocidades; 1300 RPM; Vazão: 0,80m³/s. Garantia: 12 meses contra defeitos de fabricação.*					
Estado: TO	Cidade: Palmas	Endereço: Q 104 NORTE RUA NE 09 LOTE 06 SALA 10, SN	Nome de Contato: O & M MULTIVISAO COMERCIAL LTDA	Telefone: (63) 3215-2601	Email: oemempresarial@hotmail.com
37.852.334/0001-01	GR COMERCIO E DISTRIBUIDORA LTDA	R\$ 219,00			
Marca: Vent New Fabricante: Vent New Modelo: UND Descrição: *VENTILADOR DE PAREDE, 50CM, OSCILANTE -Ventilador de parede oscilante; medindo 50 cm de diâmetro aproximadamente; Tensão: 127v; Potência: 130W; grade de proteção frontal e traseira em aço; 03 pás; 03 velocidades; 1300 RPM; Vazão: 0,80m³/s. Garantia: 12 meses contra defeitos de fabricação.*					
Estado: PA	Cidade: Marituba	Endereço: RUA ANTONIO BEZERRA FALCAO, 1520 A	Telefone: (91) 9128-8230 / (91) 9207-5952	Email: grrepresentacao@yahoo.com	
11.235.712/0001-06	LANCE NORTE DISTRIBUIDORA DE EQUIPAMENTOS ELETRO-ELETRONICOS LTDA	R\$ 224,99			
Marca: VENTISOL Fabricante: VENTISOL Modelo: VENTILADOR DE PAREDE 50CM, OSCILANTE, REF 538 Descrição: VENTILADOR DE PAREDE, 50CM, OSCILANTE Ventilador de parede oscilante; medindo 50 cm de diâmetro aproximadamente; Tensão: 127v; Potência: 130W; grade de proteção frontal e traseira em aço; 03 pás; 03 velocidades; 1300 RPM; Vazão: 0,80m³/s. Garantia: 12 meses contra defeitos de fabricação.					
Estado: PA	Cidade: Belém	Endereço: AL 07, 49	Telefone: (91) 3278-7254	Email: lancenorte@lancenorte.com	
22.656.435/0001-21	KAIZEN COMERCIO E DISTRIBUICAO DE PRODUTOS ALIMENTICIOS LTDA	R\$ 225,00			
Marca: Vent New Fabricante: Vent New Modelo: und Descrição: *VENTILADOR DE PAREDE, 50CM, OSCILANTE -Ventilador de parede oscilante; medindo 50 cm de diâmetro aproximadamente; Tensão: 127v; Potência: 130W; grade de proteção frontal e traseira em aço; 03 pás; 03 velocidades; 1300 RPM; Vazão: 0,80m³/s. Garantia: 12 meses contra defeitos de fabricação.*					
Estado: PA	Cidade: Belém	Endereço: PSG SAO JOAO, 134 A	Nome de Contato: ANA MÁRCIA	Telefone: (91) 2121-8547	Email: adm@kaizencd.com.br
12.197.100/0001-39	GTEC COMERCIO E SERVICOS EIRELI	R\$ 251,00			
Marca: VENTISOL Fabricante: VENTISOL Modelo: NEW 50CM Descrição: Ventilador Tipo: Parede , Potência Motor: 200 W, Tensão Alimentação: 110/220 V. Características Adicionais: Oscilante, Inclinação Vertical, Controle De Veloci , Material: Aço , Diâmetro: 50 CM, Cor: Preta					
Estado: PA	Cidade: Belém	Endereço: AV GENERALISSIMO DEODORO, 320	Telefone: (91) 3236-2093	Email: gilberto@gtecinformatica.com	





CNPJ	Razão Social do Fornecedor	Valor da Proposta Final
42.254.594/0001-07	G S SARMENTO O DISTRIBUIDORA E COMERCIO DE EQUIPAMENTOS E SUPRIMENTOS DE INFORMATICA EIRELI	R\$ 300,00

Marca: VENTISOL  
Fabricante: VENTISOL  
Modelo: VENTISOL  
Descrição: "VENTILADOR DE PAREDE, 50CM, OSCILANTE Ventilador de parede oscilante; medindo 50 cm de diâmetro aproximadamente; Tensão: 127v; Potência: 130W; grade de proteção frontal e traseira em aço; 03 pás; 03 velocidades; 1300 RPM; Vazão: 0,80m³/s. Garantia: 12 meses contra defeitos de fabricação."

Estado:	Cidade:	Endereço:	Telefone:	Email:
PA	São João de Pirabas	RODOVIA PA 440, SN	(91) 9612-0026	cegoliveiradistribuidora@gmail.com

02.717.699/0001-30	R N MARQUES ARAUJO	R\$ 368,00
--------------------	--------------------	------------

Marca: VENTISOL  
Fabricante: VENMTISOL  
Modelo: NEW50  
Descrição: "VENTILADOR DE PAREDE, 50CM, OSCILANTE Ventilador de parede oscilante; medindo 50 cm de diâmetro aproximadamente; Tensão: 127v; Potência: 130W; grade de proteção frontal e traseira em aço; 03 pás; 03 velocidades; 1300 RPM; Vazão: 0,80m³/s. Garantia: 12 meses contra defeitos de fabricação, Modelo: NEW-50 Fabricante: Ventisol.

Estado:	Cidade:	Endereço:	Nome de Contato:	Telefone:	Email:
PI	Teresina	R BENJAMIM CONSTANT, 780	Raimundo Nonato Marques de Araujo	(86) 3221-9265	alencar-ximenes@hotmail.com

04.927.672/0001-06	S C & M COMERCIAL DE MATERIAS DE ESCRITORIO E INFORMATICA LTDA	R\$ 371,52
--------------------	--	------------

Marca: VENTISOL  
Fabricante: VENTISOL  
Modelo: VENTISOL  
Descrição: "Ventilador de parede oscilante; medindo 50 cm de diâmetro aproximadamente; Tensão: 127v; Potência: 130W; grade de proteção frontal e traseira em aço; 03 pás; 03 velocidades; 1300 RPM; Vazão: 0,80m³/s. Garantia: 12 meses contra defeitos de fabricação."

Estado:	Cidade:	Endereço:	Telefone:
DF	Brasília	SHC/SW CCSW 06 BLOCO B / C SALA 45	(61) 3341-1234

15.080.238/0001-41	INTEGRAL DISTRIBUIDORA DE PRODUTOS ALIMENTICIOS EIRELI	R\$ 503,31
--------------------	--	------------

Marca: VENTISOL  
Fabricante: VENTISOL  
Modelo: 50CM  
Descrição: "VENTILADOR DE PAREDE, 50CM, OSCILANTE Ventilador de parede oscilante; medindo 50 cm de diâmetro aproximadamente; Tensão: 127v; Potência: 130W; grade de proteção frontal e traseira em aço; 03 pás; 03 velocidades; 1300 RPM; Vazão: 0,80m³/s. Garantia: 12 meses contra defeitos de fabricação."

Estado:	Cidade:	Endereço:	Telefone:	Email:
PA	Ananindeua	CONJUNTO GERALDO PALMEIRA, 2	(41) 3255-4486	integral.distribuidora@yahoo.com.br

Preço (Compras Governamentais) 10: Média Saneada das Propostas Finais (TCU)	R\$ 220,00
---	------------

Inc. I Art. 5º da IN 65 de 07 de Julho de 2021

Órgão: GOVERNO DO ESTADO DO PARANÁ PREFEITURA MUNICIPAL DE CONGONHINHAS	Data: 23/06/2022 09:00
Objeto: Aquisição de aparelhos elétricos, eletrônicos e eletrodomésticos para a Secretaria Municipal de Educação e escolas da Rede Municipal de Ensino.	Modalidade: Pregão Eletrônico
Descrição: Ventilador - Ventilador Material: Aço, Cor: Preta, Diâmetro: 50 CM, Tipo: Parede, Características Adicionais: Oscilante, Inclinação Vertical, Controle De Veloci, Tensão Alimentação: 110/220 V, Potência Motor: 200	SRP: NÃO
CatMat: 461897 - VENTILADOR	Identificação: N°Pregão:332022 / UASG:987517
	Lote/Item: 1/14
	Ata: Link Ata
	Adjudicação: 23/06/2022 11:48
	Homologação: 01/07/2022 15:22
	Fonte: www.comprasgovernamentais.gov.br
	Quantidade: 70
	Unidade: Unidade
	UF: PR



CNPJ	Razão Social do Fornecedor	Valor da Proposta Final
08.434.728/0001-33	A R SANTOS & CIA LTDA	R\$ 220,00
*VENCEDOR*		
Marca: ventisol Fabricante: ventisol Modelo: 50cm Descrição: Ventilador De Parede; oscilação para direita e esquerda; Inclinação para frente e para trás; Grade removível para facilitar a limpeza; Voltagem: Bivolt; Frequência: 60hz; Capacitor: 8,5 uf – 400Vac; Potência: 150 watts; Consumo: 0,16 kWh; Vazão: 150 m³ / min. Rotação: 1410 RPM		
Estado:	Cidade:	Endereço:
PR	Congonhinhas	R SIQUEIRA CAMPOS, 386
		Telefone:
		(43) 8411-3246/ (43) 3554-1515
		Email:
		djadrianorodrigues@hotmail.com





Preço estimado dos itens calculado pela fórmula Média Aritmética dos preços obtidos:

**Item 1 - BEBEDOURO ÁGUA GARRAFÃO – MATERIAL: AÇO GALVANIZADO, TIPO: ELÉTRICO DE COLUNA CATMAT 401656**

- 7 preços do portal Compras Governamentais praticados pela Administração Pública de licitações homologadas/adjudicadas entre os dias 01/06/2022 e 17/02/2023, calculados pela fórmula Média Saneada das Propostas Finais (TCU).

**Item 2 - FREEZER – TIPO: HORIZONTAL, CAPACIDADE: 510L CATMAT 445210**

- 7 preços do portal Compras Governamentais praticados pela Administração Pública de licitações homologadas/adjudicadas entre os dias 28/11/2022 e 09/02/2023, calculados pela fórmula Média Saneada das Propostas Finais (TCU).

**Item 3 - LIQUIDIFICADOR INDUSTRIAL – MATERIAL COPO: AÇO CATMAT 272867**

- 8 preços do portal Compras Governamentais praticados pela Administração Pública de licitações homologadas/adjudicadas entre os dias 30/11/2022 e 04/05/2023, calculados pela fórmula Média Saneada das Propostas Finais (TCU).

**Item 4 - LIQUIDIFICADOR INDUSTRIAL – MATERIAL COPO: AÇO INOXIDÁVEL CATMAT 478094**

- 9 preços do portal Compras Governamentais praticados pela Administração Pública de licitações homologadas/adjudicadas entre os dias 20/06/2022 e 10/02/2023, calculados pela fórmula Média Saneada das Propostas Finais (TCU).

**Item 5 - FOGÃO INDUSTRIAL – MATERIAL: AÇO CARBONO, FUNCIONAMENTO: GÁS, CATMAT 273544**

- 4 preços do portal Compras Governamentais praticados pela Administração Pública de licitações homologadas/adjudicadas entre os dias 10/03/2023 e 13/04/2023, calculados pela fórmula Média Saneada das Propostas Finais (TCU).

**Item 6 - ESPREMEDOR FRUTA – MATERIAL JARRA: ALUMÍNIO POLIDO, CATMAT 323227**

- 6 preços do portal Compras Governamentais praticados pela Administração Pública de licitações homologadas/adjudicadas entre os dias 26/05/2022 e 15/05/2023, calculados pela fórmula Média Saneada das Propostas Finais (TCU).

**Item 7 - FOGÃO INDUSTRIAL – FOGÃO INDUSTRIAL, MATERIAL: AÇO CARBONO, CATMAT 600610**

- 8 preços do portal Compras Governamentais praticados pela Administração Pública de licitações homologadas/adjudicadas entre os dias 30/11/2022 e 18/05/2023, calculados pela fórmula Média Saneada das Propostas Finais (TCU).

**Item 8 - REFRIGERADOR DUPLEX – CAPACIDADE REFRIGERAÇÃO:450 L, SISTEMA DEGELO CATMAT 470946**

- 8 preços do portal Compras Governamentais praticados pela Administração Pública de licitações homologadas/adjudicadas entre os dias 29/06/2022 e 14/04/2023, calculados pela fórmula Média Saneada das Propostas Finais (TCU).

**Item 9 - MÁQUINA DE LAVAR ROUPA – TIPO: AUTOMÁTICA, CAPACIDADE:15 KG, APLICAÇÃO: CATMAT 449998**

- 9 preços do portal Compras Governamentais praticados pela Administração Pública de licitações homologadas/adjudicadas entre os dias 19/08/2022 e 15/12/2022, calculados pela fórmula Média Saneada das Propostas Finais (TCU).

**Item 10 - MÁQUINA SECAR ROUPA - TIPO: PISO; CAPACIDADE: 10 KG; MATERIAL CESTO: CATMAT 347460**

- 10 preços do portal Compras Governamentais praticados pela Administração Pública de licitações homologadas/adjudicadas entre os dias 27/06/2022 e 15/05/2023, calculados pela fórmula Média Saneada das Propostas Finais (TCU).

**Item 11 - VENTILADOR – TIPO: PAREDE POTÊNCIA MOTOR: 200 W, CATMAT 461897.**

- 10 preços do portal Compras Governamentais praticados pela Administração Pública de licitações homologadas/adjudicadas entre os dias 23/06/2022 e 17/05/2023, calculados pela fórmula Média Saneada das Propostas Finais (TCU).



 DESCRITIVO DE FÓRMULAS UTILIZADAS

---

**Média Saneada das Propostas Finais (TCU)**

- A "média saneada" consiste em realizar uma avaliação crítica dos preços obtidos na pesquisa, a fim de descartar valores que apresentem grandes variações em relação aos demais.





## Extrato de fontes Utilizadas neste relatório



ATENÇÃO - O Banco de Preços é uma solução tecnológica que atende aos parâmetros de pesquisa dispostos em Leis vigentes, Instruções Normativas, Acórdãos, Regulamentos, Decretos e Portarias. Sendo assim, por reunir diversas fontes governamentais, complementares e sites de domínio amplo, o sistema não é considerado uma fonte e, sim, um meio para que as pesquisas sejam realizadas de forma segura, ágil e eficaz.

### Fontes utilizadas nesta cotação:

1 - ComprasNet  
[www.comprasgovernamentais.gov.br](http://www.comprasgovernamentais.gov.br)

Data: 01/06/2023 13:34:43

[Acessar a fonte aqui](#)







ITEM	ESPECIFICAÇÃO DO PRODUTO	UND	QUANT	Banco de Preço		Compras. Gov		Média Ponderada	Média Aritmética	V. UNIT.	V.TOTAL
				Média P.	QTD de Preços	Média P.	QTD de Preços				
1	<b>BEBEDOURO ÁGUA GARRAFÃO</b> – MATERIAL: AÇO GALVANIZADO, TIPO: ELÉTRICO DE COLUNA, ACABAMENTO EXTERNO: PINTURA EPOXI PÓ, CAPACIDADE: 20 L, VOLTAGEM: 220 V, COR: BRANCA, CARACTERÍSTICAS ADICIONAIS: GÁS R 134 A, 2 TORNEIRAS, PAINEL FRONTAL EM PLÁSTICO – CATMAT 401656	UND	100	R\$ 745,79	7	R\$ 745,00	5	R\$ 745,46	R\$ 745,40	R\$ 745,46	R\$ 74.546,00
2	<b>FREZER</b> – TIPO: HORIZONTAL, CAPACIDADE: 510L OU SUPERIOR, QUANTIDADE TAMPAS: 2 UN, SISTEMA DEGELO: MANUAL, COR: BRANCA, TEMPERATURA OPERAÇÃO: (-16 A -20°) E (+1 A +7°) °C, TENSÃO ALIMENTAÇÃO: 220 V, CARACTERÍSTICAS ADICIONAIS: FECHADURA DE SEGURANÇA, DRENO FRONTAL COM TAMPA E RODÍZIOS – CATMAT 445210	UND	30	R\$ 3.943,80	7	R\$ 4.144,45	14	R\$ 4.077,57	R\$ 4.044,13	R\$ 4.077,57	R\$ 122.327,10
3	<b>LIQUIDIFICADOR INDUSTRIAL</b> – MATERIAL: COPO: AÇO INOXIDÁVEL, MATERIAL BASE: ALUMÍNIO, LARGURA: 280 MM, ALTURA: 720 MM, PESO: 12,50 KG, CAPACIDADE: 6L, POTÊNCIA MOTOR: 0,50 CV, TENSÃO NOMINAL: 110/220 V, APLICAÇÃO: INDUSTRIAL – CATMAT 272867	UND	30	R\$ 845,25	8	R\$ 843,00	8	R\$ 844,13	R\$ 844,13	R\$ 844,13	R\$ 25.323,90
4	<b>LIQUIDIFICADOR INDUSTRIAL</b> – MATERIAL: COPO: AÇO INOXIDÁVEL, MATERIAL BASE: AÇO INOX, CAPACIDADE: 10 L, POTÊNCIA MOTOR: 0,75 CV, TENSÃO NOMINAL: 110/220 V, MATERIAL: TAMPA: ALUMÍNIO – CATMAT 478094	UND	10	R\$ 952,06	9	R\$ 831,00	23	R\$ 865,05	R\$ 891,53	R\$ 865,05	R\$ 8.650,50
5	<b>FOGÃO INDUSTRIAL</b> – MATERIAL: AÇO CARBONO, FUNCIONAMENTO: GÁS, TIPO ACENDIMENTO: MANUAL, LARGURA: 970 MM, ALTURA: 810 MM, CARACTERÍSTICAS ADICIONAIS: QUEIMADORES DUPLOS DE FERRO FUNDIDO, QUANTIDADE BOCAS: 4 UN, ACABAMENTO SUPERFICIAL: PINTURA – CATMAT 273544	UND	10	R\$ 2.144,09	4			R\$ 2.144,09	R\$ 2.144,09	R\$ 2.144,09	R\$ 21.440,90
6	<b>ESPRESSO FRUTA</b> – MATERIAL: JARRA: ALUMÍNIO POLIDO, COR: ALUMÍNIO, POTÊNCIA: 1/4 HP, VOLTAGEM: 127/220 V, APLICAÇÃO: INDUSTRIAL, CARACTERÍSTICAS ADICIONAIS: REFRIGERAÇÃO POR VENTILHAS – CATMAT 323227	UND	15	R\$ 359,32	6	R\$ 350,00	3	R\$ 356,21	R\$ 354,66	R\$ 356,21	R\$ 5.343,15
7	<b>FOGÃO INDUSTRIAL</b> – FOGÃO INDUSTRIAL, MATERIAL: AÇO CARBONO, FUNCIONAMENTO: GÁS, TIPO ACENDIMENTO: MANUAL, COMPRIMENTO: 140 CM, LARGURA: 83 CM, ALTURA: 80 CM, TIPO USO: COZINHAR E ASSAR ALIMENTOS, QUANTIDADE BOCAS: 6 UN, APLICAÇÃO: COZINHAR E ASSAR ALIMENTOS – CATMAT 600610	UND	10	R\$ 2.254,67	8	R\$ 2.479,60	13	R\$ 2.393,91	R\$ 2.367,14	R\$ 2.393,91	R\$ 23.939,10
8	<b>REFRIGERADOR DUPLEX</b> – CAPACIDADE REFRIGERAÇÃO: 450 L, SISTEMA DEGELO: FROST FREE, TENSÃO ALIMENTAÇÃO: 220 V, CARACTERÍSTICAS ADICIONAIS: ETIQUETA EFICIÊNCIA ENERGÉTICA "A", TIPO: VERTICAL – CATMAT 470946	UND	20	R\$ 3.676,07	8	R\$ 3.929,37	20	R\$ 3.857,00	R\$ 3.802,72	R\$ 3.857,00	R\$ 77.140,00

9	MAQUINA DE LAVAR ROUPA - TIPO: AUTOMÁTICA, CAPACIDADE:15 KG. APLICAÇÃO: DOMÉSTICA, LAVAGEM/ ENXÁGUE E CENTRIFUGAÇÃO, CARACTERÍSTICAS ADICIONAIS: TAMPÃO ABERTURA FRONTAL/SISTEMA DE LAVAGEM/FUNÇÕES, VOLTAGEM:220 V.- MATERIAL-CESTO: AÇO INOXIDÁVEL - CATMAT 449998	UND	4	R\$ 2.782,86	9	R\$ 2.733,84	12	R\$ 2.754,85	R\$ 2.758,35	R\$ 2.754,85	R\$ 11.019,40
10	MAQUINA SECAR ROUPA - TIPO: PISO; CAPACIDADE: 10 KG; MATERIAL CESTO: AÇO PINTADO DE BRANCO; PAINEL DE CONTROLE: MECÂNICO TIPO DE ABERTURA: FRONTAL; PROGRAMA DE SECAGEM: SIM; VOLTAGEM: 220V; GARANTIA DE 01 ANO. CATMAT 347460	UND	4	R\$ 2.231,12	10	R\$ 2.266,12	6	R\$ 2.244,25	R\$ 2.248,62	R\$ 2.244,25	R\$ 8.977,00
11	VENTILADOR - TIPO: PAREDE POTÊNCIA MOTOR: 200 W, TENSÃO ALIMENTAÇÃO: 110/220 V, CARACTERÍSTICAS ADICIONAIS: OSCILANTE, INCLINAÇÃO VERTICAL, CONTROLE DE VELOCIDADE, MATERIAL: AÇO, DIÂMETRO: 50 CM, COR: PRETA - CATMAT 461897.	UND	200	R\$ 233,59	10	R\$ 187,00	35	R\$ 197,35	R\$ 210,30	R\$ 197,35	R\$ 39.470,00
<b>R\$ 418.177,05</b>											

Obs 1: Para fins de obtenção do preço estimado realizamos pesquisas na ferramenta "Banco de Preços" ( Disponível <https://www.bancodeprecos.com.br>) e como também veiculamos no Diário Oficial AMUPE , solicitação de cotação de Preços dos Eletrodomésticos , com o objetivo dar amplitude a intenção do município e obter uma maior quantidade de preços para serem utilizados a composição em tela.

Obs 2: Para fins de obtenção do valor estimado, utilizamos neste processo a média ponderada, cuja fórmula encontra-se indicada na página nº 19, da apostila do módulo II do Curso Licitação de Medicamentos e Material Médico- Hospitalar, cópia anexa.

Obs 3: Para fins de obtenção, so tivemos duas fontes de pesquisas que foi a ferramenta " Banco de Preços" (Disponível <https://www.bancodeprecos.com.br>) e (<https://www.comprasnet.gov.br>) citadas acima na composição.

Obs 4: Enviamos propostas por emails para as empresas relacionadas aos intes de (Eletrodomésticos, não obtivemos retorno dos emails solicitados , para a composição de preços.

Obs 5: Para obter o valor estimado, utilizamos neste processo a média Aritimética e média Ponderada na composição dos valores informados , das ferramentas de pesquisas acima citado para compor a Média final, escolhermos a opção da Média Ponderada por ser mas coerente com o preço de mercado.

São Lourenço da mata 01 de maio de 2023

*Amanda Gabrielly D. Nascimento*

AMANDA GABRIELLY DE OLIVEIRA NASCIMENTO

Servidora da Secretaria de Finanças , Planejamento , Gestão e Tecnologia.

Matrícula: 978525





ITEM	ESPECIFICAÇÃO DO PRODUTO	UND	QUANT	V. UNIT.	V. TOTAL	AMPLA
1	<b>BEBEDOURO ÁGUA GARRAÃO</b> – MATERIAL: AÇO GALVANIZADO, TIPO: ELÉTRICO DE COLUNA, ACABAMENTO EXTERNO: PINTURA EPOXI PÓ, CAPACIDADE: 20 L, VOLTAGEM: 220 V, COR: BRANCA, CARACTERÍSTICAS ADICIONAIS: GÁS R 134 A, 2 TORNEIRAS. PAINEL FRONTAL EM PLÁSTICO – <b>CATMAT 401656</b>	UND	100	R\$ 745,46	R\$ 74.546,00	cota exclusiva p/MEI,ME, EPP
2	<b>FREEZER</b> – TIPO: HORIZONTAL, CAPACIDADE: 510L OU SUPERIOR, QUANTIDADE TAMPAS: 2 UN, SISTEMA DEGELO: MANUAL, COR: BRANCA, TEMPERATURA OPERAÇÃO: (-16 À -20°) E (+1 À +7°) °C, TENSÃO ALIMENTAÇÃO: 220 V, CARACTERÍSTICAS ADICIONAIS: FECHADURA DE SEGURANÇA, DRENO FRONTAL COM TAMPA E RODÍZIOS – <b>CATMAT 445210</b>	UND	23	R\$ 4.077,57	R\$ 93.784,11	cota de ampla concorrência
3	<b>FREEZER</b> – TIPO: HORIZONTAL, CAPACIDADE: 510L OU SUPERIOR, QUANTIDADE TAMPAS: 2 UN, SISTEMA DEGELO: MANUAL, COR: BRANCA, TEMPERATURA OPERAÇÃO: (-16 À -20°) E (+1 À +7°) °C, TENSÃO ALIMENTAÇÃO: 220 V, CARACTERÍSTICAS ADICIONAIS: FECHADURA DE SEGURANÇA, DRENO FRONTAL COM TAMPA E RODÍZIOS – <b>CATMAT 445210</b>	UND	7	R\$ 4.077,57	R\$ 28.542,99	cota.reserv. De até 25%
4	<b>LIQUIDIFICADOR INDUSTRIAL</b> – MATERIAL COPO: AÇO INOXIDÁVEL, MATERIAL BASE: ALUMÍNIO, LARGURA: 280 MM, ALTURA: 720 MM, PESO: 12,50 KG, CAPACIDADE: 6L, POTÊNCIA MOTOR: 0,50 CV, TENSÃO NOMINAL: 110/220 V, APLICAÇÃO: INDUSTRIAL – <b>CATMAT 272867</b>	UND	30	R\$ 844,13	R\$ 25.323,90	cota exclusiva p/MEI,ME, EPP
5	<b>LIQUIDIFICADOR INDUSTRIAL</b> – MATERIAL COPO: AÇO INOXIDÁVEL, MATERIAL BASE: AÇO INOX, CAPACIDADE: 10 L, POTÊNCIA MOTOR: 0,75 CV, TENSÃO NOMINAL: 110/220 V, MATERIAL TAMPA: ALUMÍNIO – <b>CATMAT 478094</b>	UND	10	R\$ 865,05	R\$ 8.650,50	cota exclusiva p/MEI,ME, EPP



6	<b>FOGÃO INDUSTRIAL</b> - MATERIAL: AÇO CARBONO, FUNCIONAMENTO: GÁS, TIPO ACENDIMENTO: MANUAL, LARGURA: 970 MM, ALTURA: 810 MM, CARACTERÍSTICAS ADICIONAIS: QUEIMADORES DUPLLOS DE FERRO FUNDIDO, QUANTIDADE BOCAS: 4 UN, ACABAMENTO SUPERFICIAL: PINTURA - <b>CATMAT 273544</b>	UND	10	R\$ 2.144,09	R\$ 21.440,90	cota exclusiva p/MEI,ME, EPP
7	<b>ESPREMEDOR FRUTA</b> - MATERIAL JARRA: ALUMÍNIO POLIDO, COR: ALUMÍNIO, POTÊNCIA: 1/4 HP, VOLTAGEM: 127/220 V, APLICAÇÃO: INDUSTRIAL, CARACTERÍSTICAS ADICIONAIS: REFRIGERAÇÃO POR VENTONHAS - <b>CATMAT 323227</b>	UND	15	R\$ 356,21	R\$ 5.343,15	cota exclusiva p/MEI,ME, EPP
8	<b>FOGÃO INDUSTRIAL</b> - FOGÃO INDUSTRIAL, MATERIAL: AÇO CARBONO, FUNCIONAMENTO: GÁS, TIPO ACENDIMENTO: MANUAL, COMPRIMENTO:140 CM, LARGURA:83 CM, ALTURA:80 CM, TIPO USO: COZINHAR E ASSAR ALIMENTOS, QUANTIDADE BOCAS: 6 UN, APLICAÇÃO: COZINHAR E ASSAR ALIMENTOS - <b>CATMAT 600610</b>	UND	10	R\$ 2.393,91	R\$ 23.939,10	cota exclusiva p/MEI,ME, EPP
9	<b>REFRIGERADOR DUPLEX</b> - CAPACIDADE REFRIGERAÇÃO:450 L, SISTEMA DEGELO: FROST FREE, TENSÃO ALIMENTAÇÃO:220 V, CARACTERÍSTICAS ADICIONAIS: ETIQUETA EFICIÊNCIA ENERGÉTICA "A", TIPO: VERTICAL - <b>CATMAT 470946</b>	UND	20	R\$ 3.857,00	R\$ 77.140,00	cota exclusiva p/MEI,ME, EPP
10	<b>MÁQUINA DE LAVAR ROUPA</b> - TIPO: AUTOMÁTICA, CAPACIDADE:15 KG, APLICAÇÃO: DOMÉSTICA, LAVAGEM/ ENXÁGUE E CENTRIFUGAÇÃO, CARACTERÍSTICAS ADICIONAIS: TAMPA ABERTURA FRONTAL/SISTEMA DE LAVAGEM/FUNÇÕES, VOLTAGEM:220 V, MATERIAL CESTO: AÇO INOXIDÁVEL - <b>CATMAT 449998</b>	UND	4	R\$ 2.754,85	R\$ 11.019,40	cota exclusiva p/MEI,ME, EPP
11	<b>MÁQUINA SECAR ROUPA</b> - TIPO: PISO; CAPACIDADE: 10 KG; MATERIAL CESTO: AÇO PINTADO DE BRANCO; PAINEL DE CONTROLE: MECÂNICO TIPO DE ABERTURA: FRONTAL; PROGRAMA DE SECAGEM: SIM; VOLTAGEM: 220V; GARANTIA DE 01 ANO. <b>CATMAT 347460</b>	UND	4	R\$ 2.244,25	R\$ 8.977,00	cota exclusiva p/MEI,ME, EPP



12	VENTILADOR - TIPO: PAREDE POTÊNCIA MOTOR: 200 W, TENSÃO ALIMENTAÇÃO: 110/220 V, CARACTERÍSTICAS ADICIONAIS: OSCILANTE, INCLINAÇÃO VERTICAL, CONTROLE DE VELOCIDADE, MATERIAL: AÇO, DIÂMETRO: 50 CM, COR: PRETA - CATMAT 461897.	UND	200	R\$ 197,35	R\$ 39.470,00	cota exclusiva p/MEI,ME, EPP
					R\$ 418.177,05	



# Licitação de Medicamentos e Material Médico-Hospitalar

APOSTILA | MÓDULO 2



Escola de Contas Públicas  
PROFESSOR BARRETO GUIMARÃES

TCEPE



### 13) Por que deve-se calcular o preço de mercado a partir da média ponderada entre as fontes em vez da aritmética?

O cálculo do preço de mercado a partir da média ponderada mediante a atribuição de pesos correspondentes ao número de preços que compõem a média de cada fonte é o meio de prevenir a atribuição injustificada de maior peso às cotações com fornecedores em detrimento das demais fontes. Explica-se.

Uma prática muito comum na elaboração de orçamento estimado de bens é considerar cada proposta de fornecedor como uma fonte em vez de um preço que integra a fonte "cotação com fornecedores". Assim, em vez de calcular a média dos valores das propostas obtidas junto a fornecedores (após a análise intra fonte) e considerá-la como o valor da fonte "cotação com fornecedores", somam-se cada uma das propostas aos das demais fontes e obtém-se a média, como se cada proposta de fornecedor fosse uma fonte. Explica-se.

A disciplina do TCE/PE insculpida na alínea "f" do Acórdão T.C. Nº 1.491 - Primeira Câmara (PERNAMBUCO, 2019) deixa claro que o preço de referência da contratação deve provir de um cálculo que envolva um conjunto de três ou mais preços, oriundos de um ou mais dos parâmetros citados, desconsiderados os valores inexequíveis e os excessivamente elevados. Isso significa que o valor fornecido por cada fonte deve provir de três ou mais preços.

Vejamos uma ilustração. Considere que uma pesquisa de mercado tenha a seguinte composição:

- a) 4 (quatro) propostas de fornecedores, de valores R\$ 28,00; 30,00; 32,00 e 34,00;
- b) Uma cotação do BPS cuja média é R\$ 23,00 e provém de 20 (vinte) preços;
- c) Uma cotação do PPGF cuja média é R\$ 25,00, oriunda de conjunto de 30 (trinta) preços;



Geralmente, a Administração, para encontrar o preço de mercado no caso citado, procede de uma das seguintes formas, sendo a primeira ainda mais atécnica do que a segunda:

- I) Soma os valores das quatro propostas com fornecedores ao das cotações do BPS e do PPGF, dividindo o resultado por seis, obtendo o preço de mercado de R\$ 28,67;
- II) Soma o valor da fonte "cotação com fornecedores", que é R\$ 31,00  $[(28+30+32+31) \div 4]$ , a R\$ 23,00 e a R\$ 25,00, obtendo o preço de mercado de R\$ 26,33.

No caso I, o efeito é que cada proposta de fornecedor é considerada uma fonte diversa em vez de um preço que integra a fonte "cotação com fornecedores". Já na hipótese II, embora não haja esse efeito, não se leva em consideração o volume de preços que compõe cada fonte. Todavia, a média da fonte "cotação com fornecedores" provém de apenas quatro preços, enquanto a do BPS e do PPGF, respectivamente, de vinte e de trinta preços. Em contrapartida, estatisticamente, estas duas últimas fontes têm maior probabilidade de representar de forma mais fidedigna a realidade do preço de mercado, e esse fato não é sopesado quando somam-se R\$ 31,00 a R\$ 23,00 e a R\$ 25,00 e divide-se o total por três.

Por isso, para valorizar a média de cada fonte segundo a sua relevância, deve-se calcular a média ponderada, sendo também aceita a mediana entre os valores:

$$\text{Preço de mercado} = (31,00 \times 4 + 23,00 \times 20 + 25,00 \times 30) \div (4 + 20 + 30) \\ = \text{R\$ } 24,70.$$

OU

$$\text{Preço de mercado} = \text{Mediana } (31,00; 23,00; 25,00) = \text{R\$ } 25,00$$

Por fim, no anexo III consta um check list, a fim de prevenir a ocorrência de irregularidades durante o procedimento licitatório.





## 14) Deve-se preferir a realização de pesquisa de mercado no âmbito estadual/regional em vez de no nacional?

Sim, desde que o conjunto de preços que compõem a média/mediana seja estatisticamente relevante.

A escolha de um ambiente de negócios mais próximo da realidade da Administração é desejável, pois fatores como valor de frete, entre outros, estariam melhor representados em aquisições realizadas no âmbito estadual/regional, conferindo maior precisão à pesquisa de mercado. Ocorre que, em levantamento realizado pelo TCE/PE em 2021, detectou-se que apenas cerca de 10% (dez por cento) dos municípios pernambucanos alimentam regularmente o BPS, sendo também o mesmo o percentual de prefeituras que utilizam o Comprasnet, que é a base de dados utilizada pelo PPGF.

Assim, é elevada a probabilidade de que, ao realizar pesquisa de mercado em tais bancos, o número de preços coletados seja limitado após a aplicação de filtros para regionalizar os preços. Em estatística, por outro lado, quanto maior o volume da amostra, maior a capacidade de se obter a partir dela a tendência central de um conjunto de dados, de modo que restringir o âmbito da pesquisa pode comprometer a capacidade de obtenção do preço de mercado que corresponda à realidade, sendo necessário sopesar tais aspectos ao se realizar a pesquisa.



## **DECLARAÇÃO DE DOTAÇÃO ORÇAMENTÁRIA**

**OBJETO:** o Registro de Preço para eventual Contratação de empresa especializada para fornecimento parcelado de **eletrodomésticos** para atender as necessidades das Escolas da rede municipal de ensino de São Lourenço da Mata - PE, Conforme condições, quantidades e exigências estabelecidas neste instrumento.

Para atender a **Secretaria de Educação** do Município de São Lourenço da Mata- PE.

**DECLARAMOS** para os devidos fins, especialmente em atendimento ao disposto no Art. 14 da Lei Federal 8.666/93 e suas alterações, da existência de dotação orçamentária para a finalidade supracitada, conforme descrito a seguir:

02.00 - PODER EXECUTIVO  
02.09 - SECRETARIA MUNICIPAL DE EDUCAÇÃO  
1236101881.112 - REEQUIPAMENTO DA EDUCAÇÃO BÁSICA  
44905200 - Equipamentos e Material Permanente

02.00 - PODER EXECUTIVO  
02.09 - SECRETARIA MUNICIPAL DE EDUCAÇÃO  
1236101882.231 - MANUTENÇÃO DO ENSINO FUNDAMENTAL/SALÁRIO EDUCAÇÃO  
44905200 - Equipamentos e Material Permanente

02.00 - PODER EXECUTIVO  
02.15 - FUNDEB  
1236101881.151 - REEQUIPAMENTO DO ENSINO FUNDAMENTAL  
44905200 - Equipamentos e Material Permanente

02.00 - PODER EXECUTIVO  
02.15 - FUNDEB  
1236501901.152 - REEQUIPAMENTO DO ENSINO INFANTIL  
44905200 - Equipamentos e Material Permanente

**Declaramos ainda**, que além da previsão orçamentária, a despesa está prevista na Lei de Diretrizes Orçamentárias e no Plano Plurianual do Município de São Lourenço da Mata.

São Lourenço da Mata, 05 de maio de 2023.

---

**Genildo Machado De Araújo**  
Matrícula 478506  
Secretário da Educação

**dotacao orcamentaria -ELETRODOMESTICOS. 05.06.pdf**

Código do documento: 2LX9-9TBV-KWYB-AJYV

**Autenticação Eletrônica**Valide em <https://app-clm.efcaz.com.br/efcaz-clm-pub/#/validar-documento/2LX9-9TBV-KWYB-AJYV>

Ou digite o código: 2LX9-9TBV-KWYB-AJYV

Assinado em conformidade à Medida Provisória nº 2.200-2/2001: artigo 10 § 2º - 'O disposto nesta Medida Provisória não obsta a utilização de outro meio de comprovação da autoria e integridade de documentos forma eletrônica, inclusive os que utilizem certificados não emitidos pela ICP-Brasil, desde que admitido pelas em partes como válido ou aceito pela pessoa a quem for oposto o documento.'

**Assinaturas:**

Eletrônica

**GENILDO MACHADO DE ARAÚJO**

g\*\*\*\*\*do@yahoo.com.br

Representante Legal

GENILDO M. D. ARAÚJO 

**Registro de Eventos**

06/06/2023 11:57

GENILDO MACHADO DE ARAÚJO

Assinou como Representante Legal. Documento: CPF - 544.\*\*\*.\*\*\*-\*\*.

Data Nascimento: 29/07/1969. Email: g\*\*\*\*\*do@yahoo.com.br. IP: 177.173.232.138. Localização: Cidade: Recife, Estado: Pernambuco.

RUBRICA

G.M.D.A.

Hash do documento original: 325f1f7102f7a683a1e6502215921975

Hash do documento assinado: dff8d41923f47232249a92363c483b05

**SECRETARIA DE EDUCAÇÃO**

**TERMO DE REFERÊNCIA - TR**

**1. DO OBJETO**

**1.1.** O presente termo de referência tem como objetivo o **Registro de Preço** para eventual Contratação de empresa especializada para fornecimento parcelado de **Eletrodomésticos** para atender as necessidades das Escolas da rede municipal de ensino de São Lourenço da Mata – PE, Conforme condições, quantidades e exigências estabelecidas neste instrumento.

**2. DA JUSTIFICATIVA**

**2.1.** A presente contratação justifica-se do fornecimento parcelado de Eletrodomésticos para atender a secretaria de Educação do Município de São Lourenço da Mata/PE.

**2.2.** Considerando o levantamento das necessidades realizado nas unidades escolares pela atual gestão, constatou-se que a maioria ou a totalidade dos Eletrodomésticos Foram vistoriados e Escolares da gestão 2017/2020, encontravam-se sucateados e sem a menor condição de uso, além de inexistentes em algumas escolas. Estes eletrodomésticos são essenciais para o funcionamento de forma adequada visando higienização e satisfação de nossos alunos.

**2.3.** A aquisição ora em comento, objetiva oferecer a melhor condição no atendimento aos alunos da rede de ensino municipal, faz-se necessário que sejam substituídos por novos, para continuação das atividades na preparação e conservação da merenda escolar, oferecendo boas condições a aquisição de Eletrodomésticos (bebedouros, freezers, refrigeradores e espremedores de frutas) esses eletrodomésticos encontram-se ultrapassados e fora da garantia, necessitando ser substituídos, à medida que apresentam falhas que inviabilizam a recuperação ou fiquem obsoletos.

**2.4.** Em resumo, essas informações tem por finalidade:

**2.5.** Substituir equipamentos obsoletos;

**2.6.** Atender setores onde há necessidade por novos equipamentos;

**2.7.** Substituir equipamentos fora da garantia e/ou em desuso cuja manutenção torna-se onerosa;

**2.8.** Garantir a atualização e modernização dos equipamentos para a Secretaria Municipal de Educação;

**2.9.** Desta forma, considerando a grande demanda de utilização desses produtos e ao mesmo tempo a necessidade de controle e racionalização do gasto público, pesquisamos equipamentos com configurações ideais para o uso responsável e eficiente para uma futura e eventual aquisição conforme a necessidade e disponibilidade de recursos orçamentários.



### 3. DAS ESPECIFICAÇÕES E PREÇOS MÁXIMOS ESTIMADOS

**3.1.** Em atenção ao fixado no art. 48, III da Lei Complementar n. 123, de 2006 e alterações, a Administração estabelece neste Termo de Referência destinado para fornecimento de Eletrodomésticos cota de até 25% (vinte e cinco por cento) do objeto para a contratação de microempresas e empresas de pequeno porte. Por essa razão, parcela de até 25% (vinte e cinco por cento) dos quantitativos divisíveis deverão ser destinados exclusivamente a ME/EPP beneficiadas pela LC n. 123/2006 e alterações, as quais seguem descritas aqui no presente como “cotas reservadas de até 25%”.

**3.2.** Em atenção ao fixado no art. 48, III da Lei Complementar n. 123 de 2006 e alterações, os itens cujo valor seja de até 80.000,00 serão destinados exclusivamente à participação de ME/EPP.

**3.3.** Em razão do acima disposto, os itens que integram o presente termo foram subdivididos de forma a atender a já citada Lei Complementar n. 123/2006 e suas alterações, conforme pode ser disposto no quadro abaixo:

ITEM	ESPECIFICAÇÃO DO PRODUTO	UND	QUANT	V. UNIT.	V.TOTAL	AMPLA
1	<b>BEBEDOURO ÁGUA GARRAFÃO - MATERIAL: AÇO GALVANIZADO, TIPO: ELÉTRICO DE COLUNA, ACABAMENTO EXTERNO: PINTURA EPOXI PÓ, CAPACIDADE: 20 L, VOLTAGEM:220 V, COR: BRANCA, CARACTERÍSTICAS ADICIONAIS: GÁS R 134 A, 2 TORNEIRAS. PAINEL FRONTAL EM PLÁSTICO - CATMAT 401656</b>	UND	100	R\$ 745,46	R\$ 74.546,00	cota exclusiva p/MEI,ME, EPP
2	<b>FREEZER - TIPO: HORIZONTAL, CAPACIDADE: 510L OU SUPERIOR, QUANTIDADE TAMPAS: 2 UN, SISTEMA DEGELO: MANUAL, COR: BRANCA, TEMPERATURA OPERAÇÃO:(-16 À -20º) E (+1 À +7º) ºC, TENSÃO ALIMENTAÇÃO:220 V, CARACTERÍSTICAS ADICIONAIS: FECHADURA DE SEGURANÇA, DRENO FRONTAL COM TAMPA E RODÍZIOS - CATMAT 445210</b>	UND	23	R\$ 4.077,57	R\$ 93.784,11	cota d ampla concorrência
3	<b>FREEZER - TIPO: HORIZONTAL, CAPACIDADE: 510L OU SUPERIOR, QUANTIDADE TAMPAS: 2 UN, SISTEMA DEGELO: MANUAL, COR: BRANCA, TEMPERATURA OPERAÇÃO:(-16 À -20º) E (+1 À +7º) ºC, TENSÃO ALIMENTAÇÃO:220 V, CARACTERÍSTICAS ADICIONAIS: FECHADURA DE SEGURANÇA, DRENO FRONTAL COM TAMPA E RODÍZIOS - CATMAT 445210</b>	UND	7	R\$ 4.077,57	R\$ 28.542,99	cota.reserv. De até 25%



4	<b>LIQUIDIFICADOR INDUSTRIAL</b> - MATERIAL COPO: AÇO INOXIDÁVEL, MATERIAL BASE: ALUMÍNIO, LARGURA:280 MM, ALTURA:720 MM, PESO:12,50 KG, CAPACIDADE: 6L, POTÊNCIA MOTOR:0,50 CV, TENSÃO NOMINAL:110/220 V, APLICAÇÃO: INDUSTRIAL - <b>CATMAT 272867</b>	UND	30	R\$ 844,13	R\$ 25.323,90	cota exclusiva p/MEI,ME, EPP
5	<b>LIQUIDIFICADOR INDUSTRIAL</b> - MATERIAL COPO: AÇO INOXIDÁVEL, MATERIAL BASE: AÇO INOX, CAPACIDADE: 10 L, POTÊNCIA MOTOR: 0,75 CV, TENSÃO NOMINAL: 110/220 V, MATERIAL TAMPA: ALUMÍNIO - <b>CATMAT 478094</b>	UND	10	R\$ 865,05	R\$ 8.650,50	cota exclusiva p/MEI,ME, EPP
6	<b>FOGÃO INDUSTRIAL</b> - MATERIAL: AÇO CARBONO, FUNCIONAMENTO: GÁS, TIPO ACENDIMENTO: MANUAL, LARGURA: 970 MM, ALTURA: 810 MM, CARACTERÍSTICAS ADICIONAIS: QUEIMADORES DUPLOS DE FERRO FUNDIDO, QUANTIDADE BOCAS: 4 UN, ACABAMENTO SUPERFICIAL: PINTURA - <b>CATMAT 273544</b>	UND	10	R\$ 2.144,09	R\$ 21.440,90	cota exclusiva p/MEI,ME, EPP
7	<b>ESPREMEDOR FRUTA</b> - MATERIAL JARRA: ALUMÍNIO POLIDO, COR: ALUMÍNIO, POTÊNCIA: 1/4 HP, VOLTAGEM: 127/220 V, APLICAÇÃO: INDUSTRIAL, CARACTERÍSTICAS ADICIONAIS: REFRIGERAÇÃO POR VENTONHAS - <b>CATMAT 323227</b>	UND	15	R\$ 356,21	R\$ 5.343,15	cota exclusiva p/MEI,ME, EPP
8	<b>FOGÃO INDUSTRIAL</b> - FOGÃO INDUSTRIAL, MATERIAL: AÇO CARBONO, FUNCIONAMENTO: GÁS, TIPO ACENDIMENTO: MANUAL, COMPRIMENTO:140 CM, LARGURA:83 CM, ALTURA:80 CM, TIPO USO: COZINHAR E ASSAR ALIMENTOS, QUANTIDADE BOCAS: 6 UN, APLICAÇÃO: COZINHAR E ASSAR ALIMENTOS - <b>CATMAT 600610</b>	UND	10	R\$ 2.393,91	R\$ 23.939,10	cota exclusiva p/MEI,ME, EPP
9	<b>REFRIGERADOR DUPLEX</b> - CAPACIDADE REFRIGERAÇÃO:450 L, SISTEMA DEGELO: FROST FREE, TENSÃO ALIMENTAÇÃO:220 V, CARACTERÍSTICAS ADICIONAIS: ETIQUETA EFICIÊNCIA ENERGÉTICA "A", TIPO: VERTICAL - <b>CATMAT 470946</b>	UND	20	R\$ 3.857,00	R\$ 77.140,00	cota exclusiva p/MEI,ME, EPP
10	<b>MÁQUINA DE LAVAR ROUPA</b> - TIPO: AUTOMÁTICA, CAPACIDADE:15 KG, APLICAÇÃO: DOMÉSTICA, LAVAGEM/ ENXÁGUE E CENTRIFUGAÇÃO, CARACTERÍSTICAS ADICIONAIS: TAMPA ABERTURA FRONTAL/SISTEMA DE LAVAGEM/FUNÇÕES, VOLTAGEM:220 V, MATERIAL CESTO: AÇO INOXIDÁVEL - <b>CATMAT 449998</b>	UND	4	R\$ 2.754,85	R\$ 11.019,40	cota exclusiva p/MEI,ME, EPP
11	<b>MÁQUINA SECAR ROUPA</b> - TIPO: PISO; CAPACIDADE: 10 KG; MATERIAL CESTO: AÇO PINTADO DE BRANCO; PAINEL DE CONTROLE: MECÂNICO TIPO DE ABERTURA: FRONTAL; PROGRAMA DE SECAGEM: SIM; VOLTAGEM: 220V; GARANTIA DE 01 ANO. <b>CATMAT 347460</b>	UND	4	R\$ 2.244,25	R\$ 8.977,00	cota exclusiva p/MEI,ME, EPP



**SÃO LOURENÇO DA MATA**  
PREFEITURA MUNICIPAL  
RUMO AO DESENVOLVIMENTO

12	<b>VENTILADOR</b> - TIPO: PAREDE POTÊNCIA MOTOR: 200 W, TENSÃO ALIMENTAÇÃO: 110/220 V, CARACTERÍSTICAS ADICIONAIS: OSCILANTE, INCLINAÇÃO VERTICAL, CONTROLE DE VELOCIDADE, MATERIAL: AÇO, DIÂMETRO: 50 CM, COR: PRETA - CATMAT 461897.	UND	200	R\$ 197,35	R\$ 39.470,00	cota exclusiva p/MEI,ME, EPP
					<b>R\$ 418.177,05</b>	

#### 4. DO VALOR GLOBAL ESTIMADO

- 4.1.** O valor total estimado da presente contratação é de **R\$ 418.177,05** (Quatrocentos e dezoito mil, cento e setenta e sete reais e cinco centavos).
- 4.2.** Na hipótese de não haver vencedor para a cota reservada, esta poderá ser adjudicada ao vencedor da cota principal ou, diante de sua recusa, aos licitantes remanescentes, desde que pratiquem o preço do primeiro colocado da cota principal.
- 4.3.** Se a mesma empresa vencer a cota reservada e a cota principal, a contratação das cotas deverá ocorrer pelo menor preço.

#### 5. DA DOTAÇÃO ORÇAMENTÁRIA

- 5.1.** Os recursos financeiros para fazer face às despesas da contratação correrão por conta da secretaria contratante, cujo elemento de despesa constará no respectivo contrato e nota de empenho, observando as condições estabelecidas no processo licitatório.
- 5.2.** As despesas para atender o presente objeto, estão programadas em dotação orçamentária própria, prevista no orçamento do Município, na classificação abaixo indicada:
- 02.00 - PODER EXECUTIVO  
02.09 - SECRETARIA MUNICIPAL DE EDUCAÇÃO  
1236101881.112 - REEQUIPAMENTO DA EDUCAÇÃO BÁSICA  
44905200 - Equipamentos e Material Permanente
- 02.00 - PODER EXECUTIVO  
02.09 - SECRETARIA MUNICIPAL DE EDUCAÇÃO  
1236101882.231 - MANUTENÇÃO DO ENSINO FUNDAMENTAL/SALÁRIO EDUCAÇÃO  
44905200 - Equipamentos e Material Permanente
- 02.00 - PODER EXECUTIVO  
02.15 - FUNDEB





1236101881.151 - REEQUIPAMENTO DO ENSINO FUNDAMENTAL

44905200 - Equipamentos e Material Permanente

02.00 - PODER EXECUTIVO

02.15 - FUNDEB

1236501901.152 - REEQUIPAMENTO DO ENSINO INFANTIL

44905200 - Equipamentos e Material Permanente.

## 6. DA PROPOSTA DE PREÇOS

6.1. As propostas deverão ser apresentadas com os seguintes elementos:

- 6.1.1. Objeto, em descrição sucinta e clara;
- 6.1.2. Planilha de Quantitativos, Especificações e Preços e marcar dos produtos ofertados;
- 6.1.3. Preços unitário, total e global, este último em algarismo e por extenso;
- 6.1.4. Garantia, quando for o caso;
- 6.1.5. Condições de pagamento;
- 6.1.6. Prazo de Validade da Proposta de no mínimo 90(noventa) dias;
- 6.1.7. Declaração de que no preço ofertado, estão incluídas todas as despesas diretas e indiretas, incidentes sobre o objeto licitado, até a sua entrega definitiva;
- 6.1.8. Assinatura do proponente.

6.2. Os preços unitários e totais deverão ser apresentados em moeda corrente nacional, em algarismo com duas casas decimais após a vírgula.

## 7. DAS AMOSTRAS

7.1. Será dispensada a apresentação de amostra dos itens objeto deste Termo de Referência.

## 8. DA CAPACIDADE TÉCNICA

8.1. Para fins de qualificação técnica será cobrado do licitante que apresente:

- 8.1.1. Comprovação de aptidão para o fornecimento de bens em características, quantidades e prazos compatíveis com o objeto desta licitação, ou com o item pertinente, por meio da apresentação de atestados fornecidos por pessoas jurídicas de direito público ou privado.
- 8.1.2. Para fins da comprovação de que trata este subitem, os atestados deverão dizer respeito a contratos executados com as seguintes características mínimas:
  - 8.1.2.1. Fornecimento de eletrodomésticos de acordo com o item que deseja concorrer, no percentual mínimo de 10% do quantitativo licitado.



**SÃO LOURENÇO DA MATA**  
PREFEITURA MUNICIPAL  
RUMO AO DESENVOLVIMENTO

**8.2.** Não serão aceitos atestados emitidos pelo licitante em seu próprio nome, nem nenhum outro que não tenha se originado de contratação.

**8.3.** Os atestados apresentados poderão ser diligenciados de acordo com o parágrafo 3º do art. 43, da Lei 8.666/93 e suas alterações posteriores.

## 9. DA ENTREGA E CONDIÇÕES DE ACEITAÇÃO DO OBJETO

**9.1.** O prazo de entrega do objeto é de **até 15 (quinze) dias**, contados a partir da data da Ordem de Fornecimento, em remessa parcelada, diretamente na **Secretaria de Educação**, conforme solicitação, nos horários previamente estabelecidos pelo setor competente da Secretaria.

**9.2.** A Secretaria de Educação formalizará a solicitação do fornecimento do objeto à Contratada por e-mail oficial informado no ato da assinatura do contrato, fazendo constar na solicitação: o quantitativo e os respectivos locais de entrega.

**9.3.** Os itens serão recebidos no prazo de 15(quinze) dias, pelo (a) responsável pelo acompanhamento e fiscalização do contrato, para verificação de sua conformidade com as especificações constantes neste Termo de Referência e na proposta.

**9.4.** Na hipótese de a verificação a que se refere o subitem anterior não ser procedida dentro do prazo fixado, reputar-se-á como realizada, consumando-se o recebimento definitivo no dia do esgotamento do prazo.

**9.5.** Os objetos poderão ser rejeitados, no todo ou em parte, quando em desacordo com as especificações constantes neste Termo de Referência e na proposta, devendo ser substituídos no prazo de 10(dez) dias, a contar da notificação da contratada, às suas custas, sem prejuízo da aplicação das penalidades.

**9.6.** Os objetos serão recebidos definitivamente, após a verificação da qualidade e quantidade do material e consequente aceitação mediante termo circunstanciado.

**9.7.** O recebimento provisório ou definitivo do objeto não exclui a responsabilidade da contratada pelos prejuízos resultantes da incorreta execução do contrato.

## 10. DA ASSISTÊNCIA TÉCNICA DO ELETRODOMÉSTICO

**10.1.** A assistência técnica dos eletrodomésticos será de responsabilidade da contratada, inclusive no tocante aos custos, e será prestada, durante todo o prazo de garantia dos equipamentos, pela contratada ou pela rede autorizada pelo fabricante para realizar assistência técnica em seus eletrodomésticos.

**10.2.** A assistência técnica será gratuita durante o período de garantia e utilizará apenas peças e componentes originais, salvo nos casos fundamentados por escrito e aceitos pela Contratante.

**10.3.** Caso os Centros de Assistência Técnica sejam terceirizados, estes deverão ser classificados como assistência técnica autorizada do fabricante e isto deve ser comprovado através de declaração formal do fabricante dos equipamentos. A comprovação de técnicos residentes deverá ser feita através de registro em Carteira de



Trabalho e Ficha de Registro de Empregado pela empresa prestadora dos serviços de assistência técnica durante o período de garantia bem como comprovante de residência nos locais solicitados em nome de cada técnico;

**10.4.** Os serviços de assistência técnica durante o período de garantia serão realizados no horário entre 08h00min e 18h00min, de segunda a sexta-feira, em dias úteis, sendo que os chamados de suporte técnico serão registrados em sistema de controle próprio da Contratante, que controlará todos os prazos e exigências de atendimento.

**10.5.** A Contratada deverá disponibilizar linha telefônica e E-mail para abertura de chamados de suporte técnico na Central de Atendimento do fabricante ou fornecedor.

**10.6.** Considera-se prazo para solução do problema o período compreendido entre o horário de comunicação do chamado de suporte técnico feito pela Contratante e o término da solução, quando o equipamento estiver em condições normais de uso.

**10.7.** A contratada não poderá, em nenhuma hipótese, negar-se a registrar nenhum chamado relacionado ao equipamento adquirido, ainda que se conclua, ao final, que a solução do incidente não seja de responsabilidade do fornecedor/fabricante.

**10.8.** Será efetuada, sem ônus para a Contratante, a troca de todas e quaisquer partes, peças e equipamentos que se revelarem defeituosos, independentemente de causa, época ou do tipo de defeito, exceto nos casos comprovados pela Contratada, em que o defeito tenha sido originado por mau uso, imperícia ou negligência do usuário ou em consequência de caso fortuito ou de força maior.

**10.9.** Nestes casos, a Contratada deverá notificar a Contratante, que providenciará o ressarcimento do valor das peças para o reparo do equipamento, após comprovar os fatos e o orçamento, sendo que este não poderá ser superior à média praticada no mercado para componentes similares, não se constituindo perda da vigência da Garantia de Funcionamento e Assistência Técnica.

**10.10.** Constatada a necessidade de remoção do equipamento das instalações da Contratante por prazo que ultrapasse o limite estipulado para a solução do problema, a Contratada deverá substituí-lo imediatamente por outro idêntico ou superior adequadamente, sem qualquer ônus para a Contratante, sendo que quando do retorno do equipamento original.

Independente da substituição mencionada no parágrafo anterior, a Contratada deverá substituir definitivamente o equipamento por outro idêntico ou superior ao original, novo, sem ônus para Contratante.

## 11. DO PRAZO DE VIGÊNCIA DA ATA DE REGISTRO DE PREÇOS

**11.1.** A ata de registro de preços originada a partir deste termo de referência terá **validade de 12 (doze) meses**, contados da sua assinatura, não podendo ser prorrogada, conforme dispõe o Art. 12 do Decreto Federal nº 7.892/2013 e suas alterações.

## 12. DO ÓRGÃO GESTOR DO SISTEMA DE REGISTRO DE PREÇOS



**SÃO  
LOURENÇO  
DA MATA**  
PREFEITURA MUNICIPAL  
RUMO AO DESENVOLVIMENTO

**12.1.** A **Secretaria de Educação** é órgão gestor da ata de registro de preços e deverá:

- 12.1.1.** Assinar a ata de registro de preços;
- 12.1.2.** Providenciar a publicação inicial do extrato da ata de registro de preços
- 12.1.3.** Autorizar os órgãos e entidades participantes e não participantes do registro de preços a firmar os contratos de adesão;
- 12.1.4.** Manter o controle dos quantitativos disponíveis dos registros de preços;
- 12.1.5.** Verificar, periodicamente, a vantajosidade dos itens objeto da Ata de Registro de Preço;
- 12.1.6.** Aplicar, a qualquer momento, as penalidades previstas na Ata de Registro de Preço.

### 13. DAS ADESÕES POR ÓRGÃOS NÃO PARTICIPANTES

**13.1.** Desde que devidamente justificada a vantagem, a Ata de Registro de Preços, durante sua vigência, pode ser utilizada por qualquer órgão ou entidade da Administração Pública que não tenha participado do certame licitatório, mediante anuência do Órgão Gerenciador e em observância aos limites quantitativos dos itens estipulados no § 4º do art. 22, do Decreto Federal nº 7.892/2013 e suas alterações;

**13.2.** As adesões por órgão/entidades não participantes não poderão exceder, por órgão ou entidade, a cinquenta por cento dos quantitativos dos itens do instrumento convocatório e registrados na ata de registro de preços para o órgão gerenciador e para os órgãos participantes, conforme dispõe o § 3º do art. 22, do Decreto Federal nº 7.892/2013 e suas alterações;

**13.3.** Os Órgãos e Entidades Não Participantes, quando desejarem fazer uso da Ata de Registro de Preços, devem consultar o Órgão Gerenciador, que se manifestará sobre a possibilidade de adesão, considerando se conveniente e oportuno, para indicar os possíveis Detentores da Ata e respectivos preços a ser praticada, obedecidos a ordem de classificação;

**13.4.** Cabe ao Detentor da Ata de Registro de Preços, observadas as condições nela estabelecidas, inclusive quanto às negociações promovidas pelo Órgão Gerenciador, optar pela aceitação ou não do fornecimento decorrente de adesão a um Órgão Não Participante, desde que não prejudique as obrigações presentes e futuras decorrentes da Ata, assumidas com o Órgão Gerenciador e Órgãos Participantes;

**13.5.** As possíveis solicitações de adesão deverão ser encaminhadas para a **Secretaria de Educação, ÓRGÃO GESTOR**, para autorização.

### 14. DO PRAZO E VIGÊNCIA DO CONTRATO

**14.1.** O prazo de vigência do instrumento contratual será de 12 (doze) meses, contados a partir da sua assinatura.



## 15. DAS OBRIGAÇÕES DA CONTRATADA

### 15.1. A CONTRATADA obrigar-se-á:

- 15.1.1. Efetuar a entrega dos produtos no local determinado pelas Secretaria demandante, por meio de veículo adequado sendo vedado à utilização de meios alternativos de transporte;
- 15.1.2. Efetuar a entrega dos produtos nos horários determinados pela Secretaria demandante;
- 15.1.3. Fornecer os produtos com qualidade e em conformidade com as especificações contidas neste Termo de Referência, cumprindo, rigorosamente, todas as Normas que regulamentam este tipo de fornecimento;
- 15.1.4. A entrega deverá ser efetuada por funcionários devidamente fardados e com crachá de identificação para que possam ter acesso aos locais de destino.
- 15.1.5. Realizar, sempre que necessário entrega aos sábados, respeitando os horários determinados pela Secretaria demandante, uma vez que podem acontecer situações emergenciais necessitando deste item;
- 15.1.6. Manter durante toda a execução do contrato as condições de habilitação em compatibilidade com as obrigações assumidas no Termo de Referência e Edital.
- 15.1.7. Reparar, corrigir, remover, reconstruir ou substituir, às suas expensas, no total ou em parte, o objeto do contrato em que se verificarem vícios, defeitos ou incorreções;
- 15.1.8. Responder pelos danos causados diretamente à CONTRATANTE ou aos seus bens, ou ainda a terceiros, decorrentes de sua culpa ou dolo na execução do contrato;
- 15.1.9. Respeitar as normas de controle de bens e de fluxo de pessoas nas dependências da CONTRATANTE;
- 15.1.10. Indicar, no início da execução do contrato, endereço eletrônico institucional para recebimento de cópia da ordem de fornecimento e/ou quaisquer outros documentos/informações necessárias para a efetiva execução contratual;
- 15.1.11. Durante a execução do contrato, a CONTRATADA deverá informar à CONTRATANTE sobre eventuais alterações do endereço eletrônico institucional indicado no item anterior.

## 16. DAS OBRIGAÇÕES DA CONTRATANTE

### 16.1. CONTRATANTE obrigar-se-á:

- 16.1.1. Permitir a CONTRATADA o acesso às dependências para efetivação do fornecimento dos produtos no horário estabelecido pelas Secretarias demandantes;



**SÃO LOURENÇO DA MATA**  
PREFEITURA MUNICIPAL  
RUMO AO DESENVOLVIMENTO

- 16.1.2.** Solicitar a imediata substituição dos itens quando for constatado qualquer tipo de irregularidade a exemplo de validade do produto ou ainda, na hipótese de verificação, no ato de sua entrega;
- 16.1.3.** Convocar a qualquer momento a CONTRATADA para prestar esclarecimento ou sanar dúvidas decorrentes da entrega dos itens.
- 16.1.4.** Oferecer todas as informações necessárias ao bom andamento do fornecimento;
- 16.1.5.** Efetuar o pagamento nas condições e nos prazos estipulados;
- 16.1.6.** Designar servidor para fiscalizar, acompanhar e atestar a entregados itens estipulados no contrato.

### 17. DA SUBCONTRATAÇÃO

- 17.1.** Não será admitida a subcontratação do objeto do presente instrumento.

### 18. DO CONTROLE E FISCALIZAÇÃO DA EXECUÇÃO

- 18.1.** Nos termos do art. 67 da Lei nº 8.666, de 1993, será designado representante para acompanhar e fiscalizar a entrega dos bens, anotando em registro próprio todas as ocorrências relacionadas com a execução e determinando o que for necessário à regularização de falhas ou defeitos observados. A fiscalização de que trata este item não exclui nem reduz a responsabilidade da Contratada, inclusive perante terceiros, por qualquer irregularidade, ainda que resultante de imperfeições técnicas ou vícios redibitórios, e, na ocorrência desta, não implica em corresponsabilidade da Administração ou de seus agentes e prepostos, de conformidade com o art. 70 da Lei nº 8.666, de 1993.
- 18.2.** O representante da Administração anotará em registro próprio todas as ocorrências relacionadas com a execução do contrato, indicando dia, mês e ano, bem como o nome dos funcionários eventualmente envolvidos, determinando o que for necessário à regularização das falhas ou defeitos observados e encaminhando os apontamentos à autoridade competente para as providências cabíveis.
- 18.3.** A designação do fiscal do(s) contrato(s) originado(s) a partir deste instrumento, deverão ser efetuadas em observância do disposto na **RECOMENDAÇÃO ADMINISTRATIVA Nº 029/2021- CGM.**

### 19. DO PAGAMENTO

- 19.1.** O pagamento será realizado **no prazo máximo de até 30 (trinta) dias**, contados a partir do recebimento da Nota Fiscal ou Fatura, como devido atesto do Gestor responsável pelo acompanhamento da execução do Contrato, através de ordem bancária, para crédito em banco, agência e conta corrente indicados pelo contratado
- 19.2.** Os pagamentos de correntes de despesas cujos valores não ultrapassem o limite de que trata o inciso II do art. 24 da Lei 8.666, de 1993, poderão ser efetuados no prazo de até 5 (cinco) dias úteis, contados da data da apresentação da Nota Fiscal, nos termos do art. 5º, § 3º, da Lei nº 8.666, de 1993.

**19.2.1.** Considera-se ocorrido o recebimento da nota fiscal ou fatura no momento em que o órgão contratante atestar a execução do objeto do contrato.

**19.3.** A Nota Fiscal ou Fatura deverá ser obrigatoriamente acompanhada da comprovação da regularidade fiscal, constatada por meio de consulta on-line ao SICAF ou, na impossibilidade de acesso ao referido Sistema, mediante consulta aos sítios eletrônicos oficiais ou à documentação mencionada no art. 29 da Lei nº 8.666, de 1993.

**19.3.1.** Constatando-se, junto ao SICAF, a situação de irregularidade do fornecedor contratado, deverão ser tomadas as providências previstas no do art. 31 da Instrução Normativa nº 3, de 26 de abril de 2018.

**19.4.** Havendo erro na apresentação da Nota Fiscal ou dos documentos pertinentes à contratação, ou, ainda, circunstância que impeça a liquidação da despesa, como, por exemplo, obrigação financeira pendente, decorrente de penalidade imposta ou inadimplência, o pagamento ficará sobrestado até que a Contratada providencie as medidas saneadoras. Nesta hipótese, o prazo para pagamento iniciar-se-á após a comprovação da regularização da situação, não acarretando qualquer ônus para a Contratante.

**19.5.** Será considerada data do pagamento o dia em que constar como emitida a ordem bancária para pagamento.

**19.6.** Antes de cada pagamento à contratada, será realizada consulta ao SICAF para verificar a manutenção das condições de habilitação exigidas no edita.

**19.7.** Constatando-se, junto ao SICAF, a situação de irregularidade da contratada, será providenciada sua notificação, por escrito, para que, no prazo de 5 (cinco) dias úteis, regularize sua situação ou, no mesmo prazo, apresente sua defesa. O prazo poderá ser prorrogado uma vez, por igual período, a critério da contratante.

**19.8.** Previamente à emissão de nota de empenho e a cada pagamento, a Administração deverá realizar consulta ao SICAF para identificar possível suspensão temporária de participação em licitação, no âmbito do órgão ou entidade, proibição de contratar com o Poder Público, bem como ocorrências impeditivas indiretas, observado o disposto no art. 29, da Instrução Normativa nº 3, de 26 de abril de 2018.

**19.9.** Não havendo regularização ou sendo a defesa considerada improcedente, a contratante deverá comunicar aos órgãos responsáveis pela fiscalização da regularidade fiscal quanto à inadimplência da contratada, bem como quanto à existência de pagamento a ser efetuado, para que sejam acionados os meios pertinentes e necessários para garantir o recebimento de seus créditos.

**19.10.** Persistindo a irregularidade, a contratante deverá adotar as medidas necessárias à rescisão contratual nos autos do processo administrativo correspondente, assegurada à contratada a ampla defesa.

**19.11.** Havendo a efetiva execução do objeto, os pagamentos serão realizados normalmente, até que se decida pela rescisão do contrato, caso a contratada não regularize sua situação junto ao SICAF.



**SÃO LOURENÇO DA MATA**  
PREFEITURA MUNICIPAL  
RUMO AO DESENVOLVIMENTO

**19.11.1.** Será rescindido o contrato em execução com a contratada inadimplente no SICAF, salvo por motivo de economicidade, segurança nacional ou outro de interesse público de alta relevância, devidamente justificado, em qualquer caso, pela máxima autoridade da contratante.

**19.12.** A Contratada regularmente optante pelo Simples Nacional, nos termos da Lei Complementar nº 123, de 2006, não sofrerá a retenção tributária quanto aos impostos e contribuições abrangidos por aquele regime. No entanto, o pagamento ficará condicionado à apresentação de comprovação, por meio de documento oficial, de que faz jus ao tratamento tributário favorecido previsto na referida Lei Complementar.

**19.13.** Nos casos de eventuais atrasos de pagamento, desde que a Contratada não tenha concorrido, de alguma forma, para tanto, fica convencionado que a taxa de compensação financeira devida pela Contratante, entre a data do vencimento e o efetivo adimplemento da parcela, é calculada mediante a aplicação da seguinte fórmula:

**EM=I x N x VP, sendo:**

EM=Encargos moratórios;

N=Número de dias entre a data prevista para o pagamento e a do efetivo pagamento;

VP=Valor da parcela a ser paga.

I=Índice de compensação financeira, assim apurado:

$$I = (TX) \quad I = \frac{(TX / 100)}{365}$$

TX = Percentual da taxa anual = Taxa **SELIC** vigente no momento da apuração;

## 20.DO REAJUSTE

**20.1.** Os preços são fixos e irrevogáveis durante todo período da vigência do CONTRATO.

## 21.DAS SANÇÕES ADMINISTRATIVAS

**21.1.** Comete infração administrativa nos termos da Lei nº 10.520, de 2002, a Contratada que:

- 21.1.1.** inexecutar total ou parcialmente qualquer das obrigações assumidas em decorrência da contratação;
- 21.1.2.** ensejar o retardamento da execução do objeto;
- 21.1.3.** falhar ou fraudar na execução do contrato;
- 21.1.4.** comportar-se de modo inidôneo;
- 21.1.5.** cometer fraude fiscal;

**21.2.** Pela inexecução total ou parcial do objeto deste contrato, a Administração pode aplicar à CONTRATADA as seguintes sanções:

- 21.2.1.** Advertência, por faltas leves, assim entendidas aquelas que não acarretem prejuízos significativos para a Contratante;





- 21.2.2.** multa moratória de 2% (dois por cento) por dia de atraso injustificado sobre o valor da parcela inadimplida, até o limite de 30 (trinta) dias;
- 21.2.3.** multa compensatória de 5% (cinco por cento) sobre o valor total do contrato, no caso de inexecução total do objeto;
- 21.2.4.** em caso de inexecução parcial, a multa compensatória, no mesmo percentual do subitem acima, será aplicada de forma proporcional à obrigação inadimplida;
- 21.2.5.** suspensão de licitar e impedimento de contratar com o órgão, entidade ou unidade administrativa pela qual a Administração Pública opera e atua concretamente, pelo prazo de até dois anos;
- 21.2.6.** impedimento de licitar e contratar com órgãos e entidades da União com o consequente descredenciamento no SICAF pelo prazo de até cinco anos;

**21.2.6.1.** A Sanção de impedimento de licitar e contratar prevista neste subitem também é aplicável em quaisquer das hipóteses previstas como infração administrativa no subitem 20.1 deste Termo de Referência.

**21.2.7.** declaração de inidoneidade para licitar ou contratar com a Administração Pública, enquanto perdurarem os motivos determinantes da punição ou até que seja promovida a reabilitação perante a própria autoridade que aplicou a penalidade, que será concedida sempre que a Contratada ressarcir a Contratante pelos prejuízos causados;

**21.3.** As sanções previstas nos subitens 21.2.1, 21.2.5, 21.2.6 e 21.2.7 poderão ser aplicadas à CONTRATADA juntamente com as de multa, descontando-a dos pagamentos a serem efetuados.

**21.4.** Também ficam sujeitas às penalidades do art. 87, III e IV da Lei nº 8.666, de 1993, as empresas ou profissionais que:

- 21.4.1.** tenham sofrido condenação definitiva por praticar, por meio dolosos, fraude fiscal no recolhimento de quaisquer tributos;
- 21.4.2.** tenham praticado atos ilícitos visando a frustrar os objetivos da licitação;
- 21.4.3.** demonstrem não possuir idoneidade para contratar com a Administração em virtude de atos ilícitos praticados.

**21.5.** A aplicação de qualquer das penalidades previstas realizar-se-á em processo administrativo que assegurará o contraditório e a ampla defesa à Contratada, observando-se o procedimento previsto na Lei nº 8.666, de 1993, e subsidiariamente a Lei nº 9.784, de 1999.

**21.6.** As multas devidas e/ou prejuízos causados à Contratante serão deduzidos dos valores a serem pagos, ou recolhidos em favor do Município de São Lourenço da Mata, ou deduzidos da garantia (se houver), ou ainda, quando for o caso, serão inscritos na Dívida Ativa do Município de São Lourenço da Mata e cobrados judicialmente.



**SÃO LOURENÇO DA MATA**  
PREFEITURA MUNICIPAL  
RUMO AO DESENVOLVIMENTO

**21.6.1.** Caso a Contratante determine, a multa deverá ser recolhida no prazo máximo de 15 (quinze) dias, a contar da data do recebimento da comunicação enviada pela autoridade competente.

**21.7.** Caso o valor da multa não seja suficiente para cobrir os prejuízos causados pela conduta do licitante, o Município ou Entidade poderá cobrar o valor remanescente judicialmente, conforme artigo 419 do Código Civil.

**21.8.** A autoridade competente, na aplicação das sanções, levará em consideração a gravidade da conduta do infrator, o caráter educativo da pena, bem como o dano causado à Administração, observado o princípio da proporcionalidade.

**21.9.** Se, durante o processo de aplicação de penalidade, se houver indícios de prática de infração administrativa tipificada pela Lei nº 12.846, de 1º de agosto de 2013, como ato lesivo à administração pública nacional ou estrangeira, cópias do processo administrativo necessárias à apuração da responsabilidade da empresa deverão ser remetidas à autoridade competente, com despacho fundamentado, para ciência e decisão sobre a eventual instauração de investigação preliminar ou Processo Administrativo de Responsabilização - PAR.

**21.10.** A apuração e o julgamento das demais infrações administrativas não consideradas como ato lesivo à Administração Pública nacional ou estrangeira nos termos da Lei nº 12.846, de 1º de agosto de 2013, seguirão seu rito normal na unidade administrativa.

**21.11.** O processamento do PAR não interfere no seguimento regular dos processos administrativos específicos para apuração da ocorrência de danos e prejuízos à Administração Pública Federal, resultantes de ato lesivo cometido por pessoa jurídica, com ou sem a participação de agente público.

**21.12.** As penalidades serão obrigatoriamente registradas no SICAF.

**21.13.** Para fins de aplicação das penalidades, serão observadas as disposições da Instrução Normativa Nº 01/2017, da Secretária-geral da Presidência da República.

## 22. DAS DISPOSIÇÕES FINAIS

**22.1.** O objeto, especificado e quantitativo constante deste Termo de Referência, são referências a serem verificadas de uma forma geral, indispensavelmente deve ser respeitado. Assim, este Termo jamais é exaustivo, havendo sempre a possibilidade de exceções, que justificadas, serão prontamente acatadas.

**22.2.** Possíveis indefinições, omissões, falhas ou incorreções das especificações ora fornecidas não poderão jamais constituir pretexto para a Contratada pretender cobrar "serviços extras" e/ou alterar a composição de preços unitários. Considerar-se-á, a Contratada como especializada em questão e que, por conseguinte, deverá ter computado no valor global da sua proposta também as complementações por acaso omitidas nas especificações, mais implícitas e necessárias ao adimplimento do objeto.



**SÃO  
LOURENÇO  
DA MATA**  
PREFEITURA MUNICIPAL  
RUMO AO DESENVOLVIMENTO



São Lourenço da Mata, 05 de maio de 2023.

**AMANDA GABRIELLY DE OLIVEIRA NASCIMENTO**

Servidora da Secretaria de Finanças, Planejamento, Gestão e Tecnologia  
Matrícula 978525

**DANIEL CLEMENTE DOS SANTOS**

Chefe. Div.de Acomp. Dos Prog. Federais  
Matricula 875946

## TR- DOS ELETRODOMESTICOS. 31.05.2023-certo.pdf

Código do documento: 7VW3-C6G6-9AAY-MG76

**Autenticação Eletrônica**Valide em <https://app-clm.efcaz.com.br/efcaz-clm-pub/#/validar-documento/7VW3-C6G6-9AAY-MG76>

Ou digite o código: 7VW3-C6G6-9AAY-MG76

Assinado em conformidade à Medida Provisória nº 2.200-2/2001: artigo 10 § 2º - 'O disposto nesta Medida Provisória não obsta a utilização de outro meio de comprovação da autoria e integridade de documentos forma eletrônica, inclusive os que utilizem certificados não emitidos pela ICP-Brasil, desde que admitido pelas em partes como válido ou aceito pela pessoa a quem for oposto o documento.'

**Assinaturas:**

Eletrônica

**Amanda Gabrielly de Oliveira Nascimento**

a\*\*\*\*\*04@gmail.com

Servidor(a) Público(a)

manda G. d. O. Nascimento



Eletrônica

**Daniel Clemente dos Santos**

p\*\*\*\*\*ao@slm.pe.gov.br

Servidor(a) Público(a)

Daniel C. d. Santos



**Registro de Eventos**

05/06/2023 13:03

Amanda Gabrielly de Oliveira Nascimento

Assinou como Servidor(a) Público(a). Documento: CPF - 103.\*\*\*.\*\*\*-\*\*.

Data Nascimento: 02/03/1998. Email: a\*\*\*\*\*04@gmail.com. IP: 206.42.50.25. Localização: Cidade: Recife, Estado: Pernambuco.

RUBRICA

A.G.d.O.N.

05/06/2023 14:17

Daniel Clemente dos Santos

Assinou como Servidor(a) Público(a). Documento: CPF - 716.\*\*\*.\*\*\*-\*\*.

Data Nascimento: 19/04/1972. Email: p\*\*\*\*\*ao@slm.pe.gov.br. IP: 206.42.50.25. Localização: Cidade: Recife, Estado: Pernambuco.

RUBRICA

D.C.d.S.

Hash do documento original: a7eece7320252449df02449038bcb113

Hash do documento assinado: 993734de78f74db286d9ab344e55591e





# PREFEITURA DE SÃO LOURENÇO DA MATA

Paço Municipal

## APROVAÇÃO DO TERMO DE REFERÊNCIA



O secretário (a) de Educação no uso de suas atribuições conferidas pela legislação municipal, considerando as disposições do caput do Art. 38 da Lei Federal nº 8.666/93, **resolve**:

**I. Aprovo:** O Termo de Referência que constitui objeto: o **Registro de Preço** para eventual Contratação de empresa especializada para fornecimento parcelado de **Eletrodomésticos** para atender as necessidades das Escolas da rede municipal de ensino de São Lourenço da Mata – PE, Conforme condições, quantidades e exigências.

**1.2. Os Eletrodomésticos** irá atender as necessidades das escolas da rede municipal de ensino do Município de São Lourenço da Mata – PE, Conforme condições, quantidades e exigências estabelecidas neste instrumento.

**II. Autorizo:** A abertura do devido procedimento licitatório em atendimento ao disposto na Lei Federal n. 8.666/93 e alterações posteriores, mais especificamente no seguinte dispositivo:

**III.** Encaminhe-se os autos à Comissão Permanente de Licitações para fins de adoção dos procedimentos de praxi e conseqüente elaboração do instrumento convocatório para que posteriormente sejam encaminhando todos os elementos que integram o presente processo à Assessoria Jurídica para emissão de parecer, nos termos do parágrafo único do art. 38, da Lei nº 8.666/93.

São Lourenço da Mata, 05 de maio de 2023.

---

**Genildo Machado de Araújo**

Matrícula 478506

Secretário da Educação

autorizacao- ELETRODOMESTICOS.05.06.pdf

Código do documento: 277P-C58G-TCNQ-AJ4H

**Autenticação Eletrônica**Valide em <https://app-clm.efcaz.com.br/efcaz-clm-pub/#/validar-documento/277P-C58G-TCNQ-AJ4H>

Ou digite o código: 277P-C58G-TCNQ-AJ4H

Assinado em conformidade à Medida Provisória nº 2.200-2/2001: artigo 10 § 2º - 'O disposto nesta Medida Provisória não obsta a utilização de outro meio de comprovação da autoria e integridade de documentos forma eletrônica, inclusive os que utilizem certificados não emitidos pela ICP-Brasil, desde que admitido pelas em partes como válido ou aceito pela pessoa a quem for oposto o documento.'

**Assinaturas:**

Eletrônica

**GENILDO MACHADO DE ARAÚJO**

g\*\*\*\*\*do@yahoo.com.br

Representante Legal

GENILDO M. D. ARAÚJO



**Registro de Eventos**

06/06/2023 12:03

GENILDO MACHADO DE ARAÚJO

Assinou como Representante Legal. Documento: CPF - 544.\*\*\*.\*\*\*-\*\*.

Data Nascimento: 29/07/1969. Email: g\*\*\*\*\*do@yahoo.com.br. IP: 177.173.232.138. Localização: Cidade: Recife, Estado: Pernambuco.

RUBRICA

*G.M.D.A.*

Hash do documento original: 145adbb27cea5f619314698f09473219

Hash do documento assinado: e3cf287828ac391fadc5158b4688d832



# PREFEITURA DE SÃO LOURENÇO DA MATA

Paço Municipal

NOTA DE ROTINA Nº 114/2023



De: Amanda Gabrielly .O. Nascimento

Setor de Compras TR

DATA

06/06/2023

Para: Comissão Permanente de Licitação II

**1.1 Assunto:** Processo Licitatório objetivo o **Registro de Preço** para eventual Contratação de empresa especializada para fornecimento parcelado de **Eletrodomésticos** para atender as necessidades das Escolas da rede municipal de ensino de São Lourenço da Mata – PE, Conforme condições, quantidades e exigências estabelecidas neste instrumento.

Estou encaminhando para V.S.<sup>a</sup> O Termo de Referência conforme Processo Licitatório objetivo para eventual contratação de Empresa especializada para fornecimento de parcelado de **Eletrodomésticos** para atender as necessidades das Escolas da rede municipal de ensino, e da secretaria de Educação do Município de São Lourenço da Mata – PE, Conforme condições, quantidades e exigências estabelecidas neste instrumento.

Conforme especificações constantes neste **Termo de Referência**. Diante do exposto encaminhamos o presente com vários elementos anexos para adoção das providências de praxis.

Itens anexos: :Solicitação da Secretaria demandante, processo licitatório contendo assinados o TR, Autorização do TR, Declaração .Orçamentária, Planilha com estimativa de preço.

Valor Estimado: de **R\$ 418.177,05**

RECEBIDO EM: 06/06/2023

Secretaria /Órgão:

Ass. 



Atenciosamente: Amanda Gabrielly.O. Nascimento  
Setor de Compras



# PREFEITURA DE SÃO LOURENÇO DA MATA



SECRETARIA DE FINANÇAS  
COMISSÃO PERMANENTE DE LICITAÇÃO  
- CPL -

## TERMO DE ABERTURA E AUTUAÇÃO DE PROCESSO LICITATÓRIO

**Joselane Maria Silva**, Pregoeira da Comissão Permanente de Licitação – CPL II, vinculada à Secretaria de Finanças do Município de São Lourenço da Mata/PE, constituída através de portaria, no uso de suas atribuições legais.

Aos 14(catorze) dias do mês de junho de 2023, eu **Joselane Maria Silva**, Pregoeira Pública do Município de São Lourenço da Mata/PE, nomeado por meio de Portaria com cópia anexa aos autos, recebi os seguintes documentos oriundos da Secretaria de Administração:

- Pesquisas de preços incluindo o mapa de formação de preços, realizada pelo setor de compras, devidamente assinado pela servidora responsável: AMANDA GABRIELLY DE OLIVEIRA NASCIMENTO, Servidora da Secretaria de Finanças, Planejamento, Gestão e Tecnologia, Matrícula 978525.
- Declaração de Ordenador de Despesa, datado 05 de maio de 2023, assinado em 06.06.2023, pelo Sr Genildo Machado de Araújo (Sec. de Educação).
- Termo de Referência, datado de 05 de maio 2023, devidamente assinado em 05.06.2023 pelos seguintes servidores: AMANDA GABRIELLY DE OLIVEIRA NASCIMENTO, Servidora da Secretaria de Finanças, Planejamento, Gestão e Tecnologia, Matrícula 978525 e DANIEL CLEMENTE DOS SANTOS, Chefe. Div.de Acomp. Dos Prog. Federais Matrícula 875946.
- Documento de aprovação do Termo de Referência, devidamente assinado pelo Sr Genildo Machado de Araújo (Sec. de Educação), datado de 05.05.23, assinado em 06.06.2023, onde consta a autorização para abertura do Processo Licitatório e Termo de Referência em anexo.
- Nota de Rotina, datada de 06 de junho de 2023 e recebida em 06 de junho de 2023 para abertura de Processo Licitatório.

1

Os documentos acima epigrafados foram apresentados devidamente assinados.

Diante da solicitação, abri o processo licitatório, na modalidade Pregão Eletrônico para **Registro de Preço para eventual Contratação de empresa especializada para fornecimento parcelado de Eletrodomésticos para atender as necessidades das Escolas da rede municipal de ensino de São Lourenço da Mata – PE** Ressalvo que esta Pregoeira Pública **não se responsabiliza** pela pesquisa de preços que foi realizada pelo setor de compras, através de solicitação pela demandante originando assim como a estimativa de preços. Informa ainda, que não se responsabiliza pela elaboração do Termo de Referência, conveniência, oportunidade, natureza, qualificação técnica, qualidade e quantidade do objeto do certame, ou ainda, dados contidos em planilhas.

Sendo assim, faz-se concluso o procedimento para elaboração da Minuta do Instrumento convocatório pertinente e seus respectivos anexos.

São Lourenço da Mata, 14 de junho de 2023.

  
**Joselane Maria Silva**  
Pregoeira da CPL II

---

ESTADO DE PERNAMBUCO  
MUNICÍPIO DE SÃO LOURENÇO DA MATA

---

GABINETE DO PREFEITO  
DECRETO Nº 006/2021



**DECRETO Nº 006/2021, 15 DE JANEIRO DE 2021**

*EMENTA: Estabelece o valor a partir do qual o resumo dos editais de pregão serão, também, publicados em jornal de grande circulação. Art. 4º, I, da lei n. 10.520/2002, e dá outras providencias.*

**O PREFEITO DO MUNICÍPIO DE SÃO LOURENÇO DA MATA**, Estado de Pernambuco, no uso de suas atribuições conferidas pela Constituição Federal, tendo em vista ainda o que lhe faculta da Lei Orgânica do Município:

**CONSIDERANDO** o que dispõe o art. 4º, I, da Lei n. 10.520/2002:

**CONSIDERANDO** o que dispõe o art.17, incisos I e III, do Decreto Estadual nº 47.485, de 27 de maio de 2019;

**CONSIDERANDO** a necessidade de se definir o que seria "Licitação de grande vulto", para fins de cumprimento ao que dispõe o normativo acima referido,

**RESOLVE:**

Art. 1º- Fica estabelecido o valor de até 3.000.000,00 (três milhões de reais), como sendo o valor limite inicial, a partir do qual o aviso de abertura de licitações na modalidade pregão deverá ser publicado no Diário Oficial e na internet

Art. 2º - Quando o valor de que trata o artigo anterior ultrapassar R\$ 3.000.000,00 (três milhões de reais) o aviso de abertura de licitação deverá ser publicado em jornal de grande circulação regional ou nacional, além de publicação no Diário Oficial e na internet.

Art.3º- Em se tratando de aquisições de bens ou serviços com recursos federais, deverá ser observada a legislação pertinente.

Art. 4º. Este Decreto entra em vigor na data de sua publicação.

**São Lourenço da Mata, 15 de janeiro de 2021**

**VINÍCIUS LABANCA**  
Prefeito

**Publicado por:**  
Oswaldo José Vieira  
**Código Identificador:CE7CDF0A**

Matéria publicada no Diário Oficial dos Municípios do Estado de Pernambuco no dia 27/01/2021. Edição 2759

A verificação de autenticidade da matéria pode ser feita informando o código identificador no site:

<http://www.diariomunicipal.com.br/amupe/>

**ESTADO DE PERNAMBUCO**  
**MUNICÍPIO DE SÃO LOURENÇO DA MATA**GABINETE DO PREFEITO  
DECRETO Nº 031/2021**DECRETO Nº 031/2021, DE 15 DE JUNHO DE 2021**

*EMENTA: Dispõe sobre a realização de licitação na modalidade Pregão, nas formas eletrônica e presencial, para aquisição de bens e serviços comuns no âmbito do Poder Executivo Municipal, dá outras providências.*

**O Prefeito do Município de São Lourenço da Mata**, Estado de Pernambuco, no uso de suas atribuições conferidas pela Constituição Federal, tendo em vista ainda o que lhe faculta a Lei Orgânica do Município:

**CONSIDERANDO** o disposto na Lei Federal Nº 10.520, de 17 de julho de 2002.

**CONSIDERANDO** o teor da Emenda à Lei Orgânica Municipal nº 001, de 05 de maio de 2010, que alterou a redação do art. 76 da referida Lei.

**CONSIDERANDO** que de acordo com o Art. 1º da Emenda à Lei Orgânica Municipal nº 001, de 05 de maio de 2010, o Diário Oficial dos Municípios do Estado de Pernambuco, instituído e administrado pela Associação Municipalista de Pernambuco (AMUPE), POR MEIO DA Resolução nº 01/2009, é o meio oficial de comunicação, publicidade e divulgação dos atos normativos e administrativos do Município de São Lourenço da Mata, bem como dos órgãos da administração indireta, suas autarquias e fundações.

**CONSIDERANDO** que a edição do Diário Oficial dos Municípios do Estado de Pernambuco será realizado em meio eletrônico e disponibilizada na rede mundial de computadores no endereço eletrônico [www.diariomunicipal.com.br/amupe](http://www.diariomunicipal.com.br/amupe), sem custos de consulta, e atendendo aos requisitos de autenticidade, integridade, validade jurídica e interoperabilidade da Infraestrutura de Chaves Públicas Brasileira –ICP, instituída pela Medida Provisória 2.200-2, de 24 de agosto de 2001.

**CONSIDERANDO** o Decreto Estadual nº 32.539/2008 e alterações que dispõe sobre a modalidade denominada pregão, na forma eletrônica, no âmbito do Poder Executivo Estadual.

**CONSIDERANDO** o Decreto Estadual nº 32.541/2008 e alterações que dispõe sobre a modalidade denominada pregão, na forma presencial, no âmbito do Poder Executivo Estadual.

**CONSIDERANDO** o Decreto Federal nº 10.024/2019 que regulamenta a modalidade denominada pregão, na forma eletrônica, no âmbito da Administração Pública Federal.

**CONSIDERANDO** o Decreto Municipal 006, de 15 de janeiro de 2021.

**CONSIDERANDO** o princípio da recepção das normas, no que couber, sobretudo as orientações das Cortes de Contas e Tribunais Superiores.

**CONSIDERANDO** medidas de protocolos de saúde enquanto durar a pandemia.

**DECRETA:**

**Art. 1º** - Este Decreto regulamenta a licitação, na modalidade de pregão, na forma eletrônica e Presencial, para a aquisição de bens e a

contratação de serviços comuns, incluídos os serviços comuns de engenharia, no âmbito da administração pública municipal.

§ 1º Será admitida, excepcionalmente, mediante prévia justificativa da autoridade competente, a utilização da forma de prego presencial nas licitações de que trata o caput, desde que fique comprovada a inviabilidade técnica ou a desvantagem para a administração na realização da forma eletrônica.

**Art. 2º** - O prego, na forma eletrônica, é a modalidade de licitação do tipo menor preço ou maior desconto, para o fornecimento de bens ou serviços comuns, em que a disputa é feita por meio de propostas e lances, em sessão pública virtual, por meio da internet.

§ 1º Os processos de licitação, na forma eletrônica, são condicionados aos princípios da legalidade, impessoalidade, moralidade, igualdade, publicidade, eficiência, proibida a administração, vinculação ao instrumento convocatório e do julgamento objetivo, bem como aos correlatos da razoabilidade, competitividade e proporcionalidade.

§ 2º As normas disciplinadoras dos processos eletrônicos serão sempre interpretadas em favor da ampliação da disputa entre os interessados, desde que não comprometam o interesse da Administração, o princípio da isonomia, a finalidade e a segurança da contratação.

**Art. 3º** - Nas licitações para aquisição de bens e serviços comuns, será obrigatória a modalidade prego.

**Art. 4º** - Para fins do disposto neste Decreto, considera-se:

I - aviso do edital - documento que contém:

a) a definição precisa, suficiente e clara do objeto;  
b) a indicação dos locais, das datas e dos horários em que poderá ser lido ou obtido o edital; e  
c) o endereço eletrônico no qual ocorrerá a sessão pública com a data e o horário de sua realização;

II - bens e serviços comuns - bens cujos padrões de desempenho e qualidade possam ser objetivamente definidos pelo edital, por meio de especificações reconhecidas e usuais do mercado;

III - bens e serviços especiais - bens que, por sua alta heterogeneidade ou complexidade técnica, não podem ser considerados bens e serviços comuns, nos termos do inciso II;

IV - estudo técnico preliminar - documento constitutivo da primeira etapa do planejamento de uma contratação, que caracteriza o interesse público envolvido e a melhor solução ao problema a ser resolvido e que, na hipótese de conclusão pela viabilidade da contratação, fundamenta o termo de referência;

V - lances intermediários - lances iguais ou superiores ao menor já ofertado, porém inferiores ao último lance dado pelo próprio licitante;

VI - obra - construção, reforma, fabricação, recuperação ou ampliação de bem imóvel, realizada por execução direta ou indireta;

VII - serviço - atividade ou conjunto de atividades destinadas a obter determinada utilidade, intelectual ou material, de interesse da administração pública;

VIII - serviço comum de engenharia - atividade ou conjunto de atividades que necessitam da participação e do acompanhamento de profissional engenheiro habilitado, nos termos do disposto na Lei nº 5.194, de 24 de dezembro de 1966, e cujos padrões de desempenho e qualidade possam ser objetivamente definidos pela administração pública, mediante especificações usuais de mercado;

IX - termo de referência - documento elaborado com base nos estudos técnicos preliminares, que deverá conter:  
a) os elementos que embasam a avaliação do custo pela administração pública, a partir dos padrões de desempenho e qualidade estabelecidos e das condições de entrega do objeto, com as seguintes informações:





1. a definição do objeto contratual e dos métodos para a sua execução, vedadas especificações excessivas, irrelevantes ou desnecessárias, que limitem ou frustrem a competição ou a realização do certame;
2. o valor estimado do objeto da licitação demonstrado em planilhas, de acordo com o preço de mercado; e
3. o cronograma físico-financeiro, se necessário;

b) o critério de aceitação do objeto;

c) os deveres do contratado e do contratante;

d) a relação dos documentos essenciais à verificação da qualificação técnica e econômico-financeira, se necessária;

e) os procedimentos de fiscalização e gerenciamento do contrato ou da ata de registro de preços;

f) o prazo para execução do contrato; e

g) as sanções previstas de forma objetiva, suficiente e clara.

§ 1º A classificação de bens e serviços como comuns depende de exame predominantemente fático e de natureza técnica.

§ 2º Os bens e serviços que envolverem o desenvolvimento de soluções específicas de natureza intelectual, científica e técnica, caso possam ser definidos nos termos do disposto no inciso II do caput, serão licitados por pregão,

**Art. 5º** - O pregão, na forma eletrônica, será realizado quando a disputa pelo fornecimento de bens ou pela contratação de serviços comuns ocorrer à distância e em sessão pública, por meio do Sistema Eletrônico indicado no Edital.

§ 1º Para acesso ao sistema de pregão, na forma eletrônica, deverão ser previamente credenciados, perante o provedor do sistema eletrônico, a autoridade competente do órgão promotor da licitação, o pregoeiro e os licitantes, conforme instruções a serem divulgadas no Edital da licitação.

**Art. 6º** - Os interessados em acompanhar os processos de licitação, na forma eletrônica, têm direito público subjetivo ao acesso às informações processuais em tempo real, por meio da internet.

**Art. 7º** - Caberá à autoridade competente, de acordo com as atribuições previstas no regimento ou estatuto do órgão ou da entidade licitante:

I - solicitar à Gerência do sistema Eletrônico o credenciamentos que se fizerem necessários;

II - indicar o sistema eletrônico a ser utilizado;

III - designar o pregoeiro e os componentes da equipe de apoio;

IV - aprovar o Termo de Referência; determinar a abertura do processo licitatório;

V - autorizar a abertura do processo licitatório;

VI - decidir os recursos contra atos do pregoeiro;

VII - adjudicar o objeto da licitação, quando houver recurso;

VIII - homologar o processo;

IX - celebrar o contrato;

X - revogar e anular a licitação.

**Art. 8º** - Caberá ao pregoeiro, em especial:

I - processar a licitação;

II - elaborar e assinar o edital, de acordo com a minuta padrão, editada pela Assessoria Jurídica com aprovação da Procuradoria do Município, quando houver;

III - receber, examinar e responder às consultas sobre o edital;

IV - receber, examinar e decidir as impugnações ao edital, dando conhecimento à assessoria jurídica responsável pela sua aprovação, no caso de alteração do instrumento;

V - conduzir a sessão pública na internet;

VI - verificar a conformidade da proposta com os requisitos estabelecidos no instrumento convocatório, para fins de classificação ou desclassificação;

VII - coordenar a sessão pública e o envio de lances;

VIII - verificar e julgar as condições de habilitação;

IX - sanar erros ou falhas que não alterem a substância das propostas, dos documentos de habilitação e sua validade jurídica;

X - declarar o vencedor do certame;

XI - receber, examinar e instruir os recursos, encaminhando-os devidamente informados à autoridade competente para julgamento;

XII - adjudicar o objeto, quando não houver recurso;

XIII - conduzir os trabalhos da equipe de apoio;

XIV - encaminhar o processo devidamente instruído à autoridade superior e propor a homologação.

Parágrafo único. O pregoeiro não se responsabilizará pela validação do orgamento referencial e nem responderá pela compatibilidade dos preços estimados com os parâmetros de mercado, que deverá ser elaborado pela área demandante.

Art. 9º - Caberá à equipe de apoio, dentre outras atribuições, auxiliar o pregoeiro em todas as fases do processo licitatório.

Art. 10 - As designações do pregoeiro e da equipe de apoio devem recair nos servidores do órgão ou empregados da entidade promotora da licitação.

Art. 11 - Caberá ao licitante interessado em participar do prego, na forma eletrônica:

I - credenciar-se previamente no sistema eletrônico indicado no edital e utilizado no certame;

II - remeter, no prazo estabelecido, via sistema e por outros meios definidos no edital, conforme o caso, os documentos de habilitação e a proposta e, quando necessário, os documentos complementares;

III - responsabilizar-se formalmente pelas transações efetuadas em seu nome, assumir como firmes e verdadeiras suas propostas e seus lances, inclusive os atos praticados diretamente ou por seu representante, excluída a responsabilidade do provedor do sistema ou do órgão ou entidade promotora da licitação por eventuais danos decorrentes de uso indevido da senha, ainda que por terceiros;

IV - acompanhar as operações no sistema eletrônico durante o processo licitatório e responsabilizar-se pelo ônus decorrente da perda de negócios diante da inobservância de mensagens emitidas pelo sistema ou de sua desconexão;

V - comunicar imediatamente ao provedor do sistema qualquer acontecimento que possa comprometer o sigilo ou a inviolabilidade do uso da senha, para imediato bloqueio de acesso;





VI - utilizar a chave de identificação e a senha de acesso para participar do pregão na forma eletrônica; e

VII - solicitar o cancelamento da chave de identificação ou da senha de acesso por interesse próprio.

Parágrafo único. O fornecedor descredenciado no Sistema terá sua chave de identificação e senha suspensas automaticamente.

**Art. 12** – Na fase preparatória do pregão, na forma eletrônica, serão tomadas as seguintes providências:

I - apresentação de justificativa da necessidade da contratação;

II - designação do pregoeiro e de sua equipe de apoio;

III - realização de pesquisa de preços, sob a responsabilidade do setor técnico competente do órgão requisitante da licitação, para confecção do orçamento referencial;

IV - elaboração de Termo de Referência pelo órgão requisitante da licitação e sua aprovação pela autoridade competente;

V - elaboração do edital, em observância, quando for o caso, obedecendo ao modelo padronizado pela Assessoria Jurídica com aprovação da Procuradoria do Município;

§ 1º O termo de referência deverá conter a especificação do objeto, de forma clara, concisa e objetiva, o prazo de execução, prazo e forma de pagamento, as sanções aplicáveis, as obrigações do contratado e do contratante e demais elementos essenciais à execução do contrato.

**Art. 13** – O prazo de validade das propostas será de 60 (sessenta) dias, salvo disposição específica do edital.

**Art. 14** – Para fins de habilitação do licitante, observado o art. 4º, inciso XIII, da Lei 10.520/2002, serão adotadas as seguintes regras:

§ 1º Somente serão exigidos documentos de habilitação do licitante classificado em primeiro lugar, vedada antecipação de qualquer documento que possa identificar os fornecedores interessados em participar do certame.

§ 2º Para fins de habilitação, a verificação pelo órgão promotor do certame nos sítios oficiais de órgãos e entidades emissores de certidões constitui meio legal de prova.

§ 3º Os documentos e anexos exigidos, deverão ser apresentados digitalizados ou em original ou por sua cópia, no prazo estabelecido no edital.

**Art. 15** - Quando permitida a participação de empresas estrangeiras na licitação, as exigências de habilitação serão atendidas mediante documentos equivalentes, inicialmente apresentados com tradução livre.

§ 1º Caso seja vencedor o licitante estrangeiro, para assinatura do contrato, será requerido que os documentos, de que trata o caput, sejam autenticados pelos respectivos consulados ou embaixadas e traduzidos por tradutor juramentado no Brasil.

§ 2º O licitante estrangeiro deverá ter procurador residente e domiciliado no País, com poderes para receber citação, notificação, intimação e responder administrativa e judicialmente por seus atos, juntando o instrumento de mandato.

**Art. 16** - A participação de consórcio, quando permitida no instrumento convocatório, dar-se-á conforme as disposições da Lei nº 8.666, de 21 de junho de 1993, e alterações.

**Art. 17** - A fase externa do pregão, na forma eletrônica, será iniciada com a convocação dos interessados por meio de publicação de aviso do edital, observados os valores estimados para contratação e os meios de divulgação a seguir indicados:



I - até R\$ 3.000.000,00 (três milhões de reais):  
a) Diário Oficial dos Municípios do Estado de Pernambuco (AMUPE); e

b) Internet;

II - acima de R\$ 3.000.000,00 (três milhões de reais):

Diário Oficial dos Municípios do Estado de Pernambuco (AMUPE);

b) Internet; e

c) jornal de grande circulação regional ou nacional.

§ 1º Nas hipóteses em que houver transferência de recursos federais, o aviso do edital deverá também ser publicado no Diário Oficial da União, na forma prevista na legislação federal pertinente.

§ 2º O aviso do edital conterá a definição precisa, suficiente e clara do objeto, a indicação dos locais, dias e horários em que poderá ser lida ou obtida a integra do edital, bem como o endereço eletrônico onde ocorrerá a sessão pública, a data e hora de sua realização e a indicação de que o pregão, na forma eletrônica, será realizado por meio da internet.

§ 3º O prazo fixado para a apresentação das propostas, contado a partir da publicação do aviso, não será inferior a 08 (oito) dias úteis.

§ 4º Todas as referências de tempo estabelecidas no edital, no aviso e durante a sessão pública observar-se-á, para todos os efeitos, o horário de Brasília, Distrito Federal, inclusive para contagem de tempo e registro no sistema eletrônico e na documentação relativa ao certame.

**Art. 18 -** Os pedidos de esclarecimentos referentes ao processo licitatório serão enviados ao pregoeiro, até três dias úteis anteriores à data fixada para abertura da sessão pública, por meio eletrônico, na forma do edital.

§ 1º O pregoeiro responderá aos pedidos de esclarecimentos no prazo de dois dias úteis, contado da data de recebimento do pedido, e poderá requisitar subsídios formais aos responsáveis pela elaboração do edital e dos anexos.

§ 2º As respostas aos pedidos de esclarecimentos serão divulgadas pelo sistema e vinculadas os participantes e a administração.

**Art. 19 -** Qualquer pessoa poderá impugnar os termos do edital do pregão, por meio eletrônico, na forma prevista no edital, até três dias úteis anteriores à data fixada para abertura da sessão pública.

§ 1º A impugnação não possui efeito suspensivo e caberá ao pregoeiro, auxiliado pelos responsáveis pela elaboração do edital e dos anexos, decidir sobre a impugnação no prazo de dois dias úteis, contado da data de recebimento da impugnação.

§ 2º A concessão de efeito suspensivo à impugnação é medida excepcional e deverá ser motivada pelo pregoeiro, nos autos do processo de licitação.

§ 3º Acolhida a impugnação contra o edital, será definida e publicada nova data para realização do certame.

§ 4º Quando por razões de ordem técnica ou administrativa, não for possível julgar a impugnação antes da data marcada para a sessão pública do pregão, deverá o pregoeiro justificar essas circunstâncias, e comunicar aos licitantes o adiamento da licitação.

**Art. 20 -** Qualquer modificação no edital exige divulgação pela mesma forma de publicação em que se deu a do texto original, reabrindo-se o prazo inicialmente estabelecido, exceto quando, inquestionavelmente, a alteração não afetar a formulação das propostas.

**Art. 21 -** Após a divulgação do edital no sítio eletrônico, os licitantes encaminharão, exclusivamente por meio do sistema, concomitantemente com os documentos de habilitação exigidos no



edital, proposta com a descrição do objeto ofertado e o preço, até a data e o horário estabelecidos para abertura da sessão pública.

§ 1º A etapa de que trata o caput será encerrada com a abertura da sessão pública.

§ 2º O envio da proposta, acompanhada dos documentos de habilitação exigidos no edital, nos termos do disposto no caput, ocorrerá por meio de chave de acesso e senha.

§ 3º O licitante declarará, em campo próprio do sistema, o cumprimento dos requisitos para a habilitação e a conformidade de sua proposta com as exigências do edital.

§ 4º A falsidade da declaração de que trata o § 4º sujeitará o licitante às sanções previstas neste Decreto.

§ 5º Os licitantes poderão retirar ou substituir a proposta e os documentos de habilitação anteriormente inseridos no sistema, até a abertura da sessão pública.

§ 6º Os documentos que compõem a proposta e a habilitação do licitante melhor classificado somente serão disponibilizados para avaliação do pregoeiro e para acesso público após o encerramento do envio de lances.

§ 7º Os documentos complementares à proposta e à habilitação, quando necessários à confirmação daqueles exigidos no edital e já apresentados, serão encaminhados pelo licitante melhor classificado após o encerramento do envio de lances.

**Art. 22** - A partir do horário previsto no edital, a sessão pública na internet será aberta pelo pregoeiro com a utilização de sua chave de acesso e senha.

§ 1º Os licitantes poderão participar da sessão pública na internet, mediante a utilização de sua chave de acesso e senha.

§ 2º O sistema disponibilizará campo próprio para troca de mensagens entre o pregoeiro e os licitantes.

**Art. 23** - O pregoeiro verificará as propostas apresentadas e desclassificará aquelas que não estejam em conformidade com os requisitos estabelecidos no edital.

Parágrafo único. A desclassificação da proposta será fundamentada e registrada no sistema, acompanhado em tempo real por todos os participantes.

**Art. 24** - O sistema ordenará automaticamente as propostas classificadas pelo pregoeiro.

Parágrafo único. Somente as propostas classificadas pelo pregoeiro participarão da etapa de envio de lances.

**Art. 25** - Classificadas as propostas, o pregoeiro dará início à fase competitiva, oportunidade em que os licitantes poderão encaminhar lances exclusivamente por meio do sistema eletrônico.

§ 1º O licitante será imediatamente informado do recebimento do lance e do valor consignado no registro.

§ 2º Os licitantes poderão oferecer lances sucessivos, observados o horário fixado para abertura da sessão pública e as regras estabelecidas no edital.

§ 3º O licitante somente poderá oferecer valor inferior ou maior percentual de desconto ao último lance por ele ofertado e registrado pelo sistema, observado, quando houver, o intervalo mínimo de diferença de valores ou de percentuais entre os lances, que incidirá tanto em relação aos lances intermediários quanto em relação ao lance que cobrir a melhor oferta.



§ 4º Não serão aceitos dois ou mais lances iguais e prevalecerá aquele que for recebido e registrado primeiro.

§ 5º Durante a sessão pública, os licitantes serão informados, em tempo real, do valor do menor lance registrado, vedada a identificação do licitante.

§ 6º Na hipótese de participação de Microempresa, Empresa de Pequeno Porte e Microempreendedor Individual, será observado o procedimento de acordo com a legislação específica.

**Art. 26 -** Em função do sistema utilizado para a realização do pregão, o edital informará os modos adotados e demais condições específicas para a etapa de lances, inclusive quanto ao tempo de disputa e seu encerramento.

**Art. 27 -** Encerrada a etapa de envio de lances da sessão pública, o pregoeiro deverá encaminhar, pelo sistema eletrônico, contraproposta ao licitante que tenha apresentado o melhor preço, para que seja obtida a melhor proposta, vedada a negociação em condições diferentes das previstas no edital.

§ 1º A negociação será realizada por meio do sistema e poderá ser acompanhada pelos demais licitantes.

§ 2º O instrumento convocatório deverá estabelecer prazo de, no mínimo, duas horas, contado da solicitação do pregoeiro no sistema, para envio da proposta e, se necessário, dos documentos complementares, adequada ao último lance ofertado após a negociação de que trata o caput.

**Art. 28 -** Encerrada a etapa de negociação de que trata o art. 27, o pregoeiro examinará a proposta classificada em primeiro lugar quanto à adequação ao objeto e à compatibilidade do preço em relação ao máximo estipulado para contratação no edital, e verificará a habilitação do licitante conforme disposições do edital.

§ 1º Na hipótese de participação de Micro Empresa e Empresa de Pequeno Porte, será observado o procedimento de acordo com a legislação específica.

§ 2º No julgamento da habilitação e das propostas, o pregoeiro poderá sanar erros ou falhas que não alterem a substância das propostas, dos documentos e sua validade jurídica, mediante despacho fundamentado, registrado em ata e acessível a todos, atribuindo-lhes validade e eficácia para fins de habilitação e classificação.

**Art. 29 -** Declarado o vencedor, qualquer licitante poderá, durante o prazo concedido na sessão pública, de forma imediata, em campo próprio do sistema, manifestar sua intenção de recorrer.

§ 1º As razões do recurso de que trata o caput deverão ser apresentadas no prazo de três dias.

§ 2º Os demais licitantes ficarão intimados para, se desejarem, apresentar suas contrarrazões, no prazo de três dias, contado da data final do prazo do recorrente, assegurada vista imediata dos elementos indispensáveis à defesa dos seus interesses.

§ 3º A ausência de manifestação imediata e motivada do licitante quanto à intenção de recorrer, nos termos do disposto no caput, importará na decadência desse direito, e o pregoeiro estará autorizado a adjudicar o objeto ao licitante declarado vencedor.

§ 4º O acolhimento do recurso importará na invalidação apenas dos atos que não podem ser aproveitados.

**Art. 30 -** Decididos os recursos e constatada a regularidade dos atos praticados, a autoridade competente adjudicará o objeto e homologará o procedimento licitatório, nos termos do disposto nos incisos VII e VIII do art. 7º.

**Art. 31 -** Na ausência de recurso, caberá ao pregoeiro adjudicar o objeto e encaminhar o processo devidamente instruído à autoridade



superior e propor a homologação, nos termos do disposto nos incisos XII e XIV do art. 8º.

**Art. 32** - Após a homologação, o adjudicatário será convocado para assinar o contrato ou a ata de registro de preços no prazo estabelecido no edital.

§ 1º Na assinatura do contrato ou da ata de registro de preços, será exigida a comprovação das condições de habilitação consignadas no edital, que deverão ser mantidas pelo licitante durante a vigência do contrato ou da ata de registro de preços.

§ 2º Na hipótese de o vencedor da licitação não comprovar as condições de habilitação consignadas no edital ou se recusar a assinar o contrato ou a ata de registro de preços, outro licitante poderá ser convocado, respeitada a ordem de classificação, para, após a comprovação dos requisitos para habilitação, analisada a proposta e eventuais documentos complementares e, feita a negociação, assinar o contrato ou a ata de registro de preços, sem prejuízo da aplicação das sanções de que trata o art. 33.

§ 3º O prazo de validade das propostas será de sessenta dias, permitida a fixação de prazo diverso no edital.

**Art. 33** - Ficará impedido de licitar e de contratar com o Município de São Lourenço da Mata-PE e será descredenciado no sistema utilizado pelo Município, pelo prazo de até cinco anos, sem prejuízo das multas previstas em edital e no contrato e das demais cominações legais, garantido o direito à ampla defesa, o licitante que, convocado dentro do prazo de validade de sua proposta:

- I - não assinar o contrato ou a ata de registro de preços;
- II - não entregar a documentação exigida no edital;
- III - apresentar documentação falsa;
- IV - causar o atraso na execução do objeto;
- V - não manter a proposta;
- VI - falhar na execução do contrato;
- VII - fraudar a execução do contrato;
- VIII - comportar-se de modo inidôneo;
- IX - declarar informações falsas; e
- X - cometer fraude fiscal.

§ 1º As sanções descritas no caput também se aplicam aos integrantes do cadastro de reserva, em pregão para registro de preços que, convocados, não honrarem o compromisso assumido sem justificativa ou com justificativa recusada pela administração pública.

§ 2º As sanções serão registradas e publicadas na imprensa oficial do Município.

**Art. 34** - A autoridade competente para homologar o procedimento licitatório de que trata este Decreto poderá revogá-lo somente em razão do interesse público, por motivo de fato superveniente devidamente comprovado, pertinente e suficiente para justificar a revogação, e deverá anulá-lo por ilegalidade, de ofício ou por provocação de qualquer pessoa, por meio de ato escrito e fundamentado.

Parágrafo único. Os licitantes não terão direito à indenização em decorrência da anulação do procedimento licitatório, ressalvado o direito do contratado de boa-fé ao ressarcimento dos encargos que tiver suportado no cumprimento do contrato.

#### **PREGÃO PRESENCIAL**



**Art. 35** - Será admitida, excepcionalmente, mediante prévia justificativa da autoridade competente, a utilização da forma de prego presencial nos termos do art. 1º, § 1º, deste Decreto.

§ 1º A licitação na modalidade Pregão Presencial, dentre outros pode ser aplicada às concessões de uso de áreas edificadas ou não edificadas.

**Art. 36** - O Pregão Presencial é a modalidade de licitação, do tipo menor preço ou maior desconto, em que a disputa é feita por meio de propostas escritas e lances verbais, em sessão pública presencial.

Parágrafo único. Na hipótese da utilização do Pregão Presencial para concessões de uso de áreas edificadas ou não edificadas, a proposta vencedora é aquela que, após a fase de lances e/ou negociação com o pregoeiro, apresentar a maior oferta para o objeto da licitação em questão.

**Art.37** - A licitação na modalidade de prego presencial é juridicamente condicionada aos princípios básicos da legalidade, da imparcialidade, da moralidade, da igualdade, da publicidade, da proibição administrativa, da vinculação ao instrumento convocatório, do julgamento objetivo, bem como aos princípios correlatos da celeridade, finalidade.

razoabilidade, proporcionalidade, competitividade, justo preço, seletividade e comparação objetiva das propostas.

Parágrafo Único - As normas disciplinadoras da licitação serão sempre interpretadas em favor da ampliação da disputa entre os interessados, desde que não comprometam o interesse da Administração, a finalidade e a segurança da contratação.

**Art.38**-Todos quantos participem de licitação na modalidade de prego têm direito público subjetivo à fiel observância do procedimento estabelecido neste Regulamento, podendo qualquer interessado acompanhar o seu desenvolvimento, desde que não interfira de modo a perturbar ou impedir a realização dos trabalhos.

**Art.39**-Para fins das atribuições da autoridade competente, bem como do pregoeiro e equipe de apoio deve ser observado o disposto nos arts. 7º, 8º e 9º deste Decreto.

**Art.40** - A fase preparatória do prego, inclusive quanto ao prazo de validade das propostas observará as regras dos arts. 12 e 13 deste Decreto.

**Art.41** - A fase externa do prego da forma presencial será iniciada com a convocação dos interessados, cuja publicidade do procedimento dar-se-á por meio de aviso de edital, de acordo com os seguintes valores estimados para contratação:

- I - até R\$ 3.000.000,00 (três milhões de reais):  
a) Diário Oficial dos Municípios do Estado de Pernambuco (AMUPE); e  
b) Internet;
- II - acima de R\$ 3.000.000,00 (três milhões de reais):  
a) Diário Oficial dos Municípios do Estado de Pernambuco (AMUPE); e  
b) Internet;

c) Jornal de grande circulação regional ou nacional.  
§ 1º Nas hipóteses em que houver transferência de recursos federais, o aviso do edital deverá também ser publicado no Diário Oficial da União, na forma prevista na legislação federal pertinente.

§ 2º Do edital e do aviso constarão a definição precisa, suficiente e clara do objeto, a indicação dos locais, dias e horários em que poderá ser feita ou obtida a integral do edital, bem como o endereço eletrônico e a onde ocorrerá a sessão pública, a data e hora de sua realização e a indicação de que o prego, na forma eletrônica, será realizado por meio da internet.

I - O aviso de licitação deverá observar orientações e resoluções dos órgãos de controle, em especial os TCE/PE e ser o mais resumido possível, visando redução de gastos com publicação, sem prejuízo das informações essenciais.

§ 3º O prazo fixado para a apresentação das propostas, contado a partir da publicação do aviso, não será inferior a 08 (oito) dias úteis.

§ 4º A fase externa obedecerá ainda as seguintes regras:



I - No dia, hora e local designados no edital, será realizada sessão pública para recebimento das propostas e da documentação de habilitação, devendo o interessado ou seu representante legal proceder ao respectivo credenciamento, comprovando, se for o caso, possuir os necessários poderes para formulação de propostas e para a prática de todos os demais atos inerentes ao certame;

II-aberta a sessão, os interessados ou seus representantes, apresentarão declaração dando ciência de que cumprem plenamente os requisitos de habilitação e ao pregoeiro, em envelopes separados, a proposta de preços e a documentação de habilitação;

III-o pregoeiro procederá à abertura dos envelopes contendo as propostas de preços e classificará o autor da proposta de menor preço e aqueles que tenham apresentado propostas em valores sucessivos e superiores em até 10% (dez por cento), relativamente à de menor preço;

IV-quando não forem verificadas, no mínimo, três propostas escritas de preços nas condições definidas no inciso anterior, o pregoeiro classificará as melhores propostas subsequentes, até o máximo de três, para que seus autores participem dos lances verbais, quaisquer que sejam os preços oferecidos nas propostas escritas;

V-em seguida, será dado início à etapa de apresentação de lances verbais pelos proponentes, que deverão ser formulados de forma sucessiva, em valores distintos e decrescentes;

VI-o pregoeiro convidará individualmente os licitantes classificados, de forma sequencial, a apresentar lances verbais, a partir do autor da proposta classificada de maior preço e os demais, em ordem decrescente de valor, e o lance ofertado deverá ser inferior ao último lance dado pelo próprio licitante;

VII-a desistência em apresentar lance verbal, quando convocado pelo pregoeiro, implicará a exclusão do licitante da etapa de lances verbais e na manutenção do último preço apresentado pelo licitante, para efeito de ordenação das propostas;

VIII-caso não se realizem lances verbais, será verificada a conformidade entre a proposta escrita de menor preço e o valor estimado para a contratação;

IX-declarada encerrada a etapa competitiva e ordenadas as propostas, o pregoeiro observará o direito de preferência de contratação de Microempresa(ME), Empresa de Pequeno Porte (EPP) e Microempreendedor Individual (MEI), nos termos da legislação vigente, em especial a LC nº 123/2006 e alterações, e examinará a aceitabilidade da primeira classificada, quanto ao objeto e valor, decidindo motivadamente a respeito;

X-sendo aceitável a proposta de menor preço, será aberto o envelope contendo a documentação de habilitação do licitante que a tiver formulado, para confirmação das suas condições habilitatórias, com base nos dados cadastrais da Administração, assegurado ao já cadastrado o direito de apresentar a documentação atualizada e regularizada na própria sessão;

XI-constatado o atendimento das exigências fixadas no edital, o licitante será declarado vencedor, sendo-lhe adjudicado o objeto do certame;

XII-se a oferta não for aceitável ou se o licitante desatender às exigências habilitatórias, o pregoeiro examinará a oferta subsequente, verificando a sua aceitabilidade e procedendo à habilitação do proponente, na ordem de classificação, e assim sucessivamente, até a apuração de uma proposta que atenda ao edital, sendo, o respectivo licitante declarado vencedor e a ele adjudicado o objeto do certame;

XIII-nas situações previstas nos incisos X, XI e XII, o pregoeiro poderá negociar diretamente com o proponente para que seja obtido preço melhor;

XIV-Após declarado o vencedor, qualquer licitante poderá manifestar motivadamente a intenção de interpor recurso, com registro em ata da síntese das suas razões, podendo os interessados juntar memoriais no prazo de três dias;

XV-o recurso contra decisão do pregoeiro não terá efeito suspensivo;

XVI-o acolhimento de recurso importará a invalidação apenas dos atos insuscetíveis de aproveitamento;

XVII-decididos os recursos e constatada a regularidade dos atos procedimentais, a autoridade competente adjudicará e homologará o processo, ensejando a contratação;

XVIII-como condição para celebração do contrato, o licitante vencedor deverá manter as mesmas condições de habilitação;



XIX-quando o proponente vencedor não apresentar situação regular no ato da assinatura do contrato, ou recusar-se a assinar o contrato, injustificadamente, será convocado outro licitante, observada a ordem de classificação, para celebrar o contrato, e assim sucessivamente, sem prejuízo da aplicação das sanções cabíveis, observado o disposto no inciso anterior;

§ 4º No julgamento da habilitação e das propostas, o pregoeiro poderá sanar erros ou falhas que não alterem a substância das propostas, dos documentos e sua validade jurídica, mediante despacho fundamentado, registrado em ata e acessível a todos, atribuindo-lhes validade e eficácia para fins de habilitação e classificação.

**Art.42** - Os pedidos de esclarecimentos e impugnações observarão as regras estabelecidas no edital e nos arts. 18, 19 e 20 deste Decreto, enviando tanto os pedidos como as impugnações através de e-mail indicado no edital.

**Art.43** - Para a habilitação dos licitantes, será exigida, exclusivamente, a documentação relativa:

I-habilitação jurídica;

II-qualificação técnica;

III-qualificação econômico-financeira;

IV-regularidade fiscal; e

V-cumprimento do disposto no inciso XXXIII do art. 7º da Constituição e na Lei nº 9,854, de 27 de outubro de 1999.

Parágrafo único. Os licitantes poderão deixar de apresentar os documentos de habilitação que já constem do Cadastro de Fornecedores do Município de São Lourenço da Mata, desde que apresentem o referido cadastro em substituição aos documentos solicitados no edital.

**Art.44** - O licitante que ensejar o retardamento da execução do certame, não manter a proposta, falhar ou fraudar na execução do contrato, comportar-se de modo inidôneo, fizer declaração falsa ou cometer fraude fiscal, garantido o direito prévio da citação e da ampla defesa, ficará impedido de licitar e contratar com a Administração, pelo prazo de até cinco anos, enquanto perdurarem os motivos determinantes da punição ou até que seja promovida a reabilitação perante a própria autoridade que aplicou a penalidade.

**Art.45** - É vedada a exigência de:

I-garantia de proposta;

II-aquisição do edital pelos licitantes, como condição para participação no certame; e

III-pagamento de taxas e emolumentos, salvo os referentes a fornecimento do edital, que não serão superiores ao custo de sua reprodução gráfica, e aos custos de utilização de recursos de tecnologia da informação, quando for o caso.

**Art.46** - Para fins de participação de empresas estrangeiras e/ou de consórcios na licitação deverão ser observados os arts. 15 e 16 deste Decreto.

**Art.47** - A autoridade competente para determinar a contratação poderá revogar a licitação em face de razões de interesse público, originadas de fato superveniente devidamente comprovado, pertinente e suficiente para justificar tal conduta, devendo anulá-la por ilegalidade, de ofício ou por provocação de qualquer pessoa, mediante ato escrito e fundamentado.

§1º A anulação do procedimento licitatório induz à do contrato.

§2º Os licitantes não terão direito à indenização em decorrência da anulação do procedimento licitatório, ressalvado o direito do contratado de boa-fé de ser ressarcido pelos encargos que tiver suportado no cumprimento do contrato.

**Art.48** - Nenhum contrato será celebrado sem a efetiva disponibilidade de recursos orçamentários para pagamento dos encargos, dele decorrentes, no exercício financeiro em curso.

**Art.49** - O Município publicará no Diário Oficial da AMUPE, de acordo com o disposto na Lei Orgânica Municipal, o extrato dos contratos celebrados, no prazo de até vinte dias da data de sua assinatura, com indicação da modalidade de licitação e de seu número de referência.

**Art.50** - Os atos essenciais do prego, inclusive os decorrentes de meios eletrônicos, serão documentados ou juntados no respectivo processo, cada qual oportunamente, compreendendo, sem prejuízo de outros, o seguinte:

I - termo de referência;





II - orçamento de referência, baseado em pesquisas de preços e planilhas de custos, quando for o caso, devidamente identificadas pelos servidores responsáveis pela sua elaboração;

III - declaração de compatibilidade dos preços referenciais com os parâmetros de mercado, expondo a metodologia utilizada para a confecção do orçamento de referência, subscrita pela autoridade competente;

IV - planilhas de custos, se for o caso;

V - previsão de recursos orçamentários, com a indicação das respectivas rubricas;

VI - aprovação jurídica do instrumento convocatório;

VII- edital e respectivos anexos, quando for o caso;

VIII - instrumentos de impugnações ao edital devidamente instruídos e com a respectiva decisão;

IX - minuta do termo do contrato ou instrumento equivalente, e ata de registro de preços, conforme o caso;

X - originais das propostas escritas, e documentação de habilitação dos licitantes;

XI - ata da sessão do pregão, contendo o registro dos participantes do certame, das propostas escritas e lances verbais apresentados, da análise da documentação exigida para habilitação, dos motivos de inabilitação e desclassificação de propostas, das motivações dos recursos interpostos;

XII - razões dos recursos e contrarrazões aos recursos interpostos, bem como as informações do pregoeiro sobre os recursos e respectiva decisão quanto ao julgamento do recurso;

XIII - comprovantes da publicação do aviso do edital, do ato de adjudicação e de homologação e dos demais atos relativos à publicidade do certame, conforme o caso.

**Art.51** -Os casos omissos neste Decreto poderão ser submetidos à Procuradoria Municipal, objetivando obter a devida orientação legal.

**Art.52** -Este Decreto entra em vigor na data de sua publicação.

**Art.53** -Revogam-se as disposições em contrário e, em especial, Decretos anteriores deste Município, que versem sobre Pregão, exceto o Decreto Municipal 006, de 15 de janeiro de 2021.

São Lourenço da Mata, 15 de junho de 2021

**VINÍCIUS LABANCA**

Prefeito

**Publicado por:**  
Oswaldo José Vieira

**Código Identificador:**21A3107A

Matéria publicada no Diário Oficial dos Municípios do Estado de Pernambuco no dia 23/06/2021. Edição 2861

A verificação de autenticidade da matéria pode ser feita informando o código identificador no site:

<http://www.diariomunicipal.com.br/amupe/>



Assunto: **cotação de preço para decoração natalina 2023**  
De: <compras@slm.pe.gov.br>  
Para: <amilson@braservicegases.com.br>  
Data: 18/10/2023 10:01



- PUBLICAÇÃO DA DECORAÇÃO DE NATAL 2023.docx (~164 KB)

Prezados,

Bom dia!

Estamos trabalhando na fase interna do processo que objetiva a contratação de **Empresa Especializada no fornecimento de DECORAÇÃO NATALINA**, conforme descrição em anexo, para atender as necessidades da Secretaria de Cultura do Município de São Lourenço da Mata - PE.

Orientamos que a cotação seja encaminhada a este setor de Compras com os seguintes elementos mínimos:

1. Descrição do objeto, valor unitário e total;
2. Número do Cadastro de Pessoa Física - CPF ou do Cadastro Nacional de Pessoa Jurídica - CNPJ do proponente;
3. Endereço e telefone de contato;
4. Data de emissão; e
5. Assinatura em todas as suas páginas por parte do representante legal da proponente.

No intuito de facilitar o envio das informações aqui requisitadas, encaminhamos junto a este em formato "Excel" a relação dos itens acima mencionada.

Aproveitando a oportunidade, gostaríamos ainda de saber se os Srs. poderiam atender a demanda acima informada no Prazo até 15 de setembro 2023.

Isto posto, aproveito a oportunidade para agradecer-lhes pela atenção dispensada.

Obs.: Segue a planilha para ver a descrição Completa para preencher seus preços.

**por favor acusar recebimento e confirmar o contato**

1) 98181-7267  
(81) 98155-2901

**Setor de Compras**



**ESTADO DE PERNAMBUCO**  
**MUNICÍPIO DE SÃO LOURENÇO DA MATA**

**SECRETARIA DE FINANÇAS, PLANEJAMENTO, GESTÃO E  
TECNOLOGIA – SMFPGT,  
PORTARIA CPL0032023**



PORTARIA CPL Nº 003/2023

Dispõe sobre a nomeação dos membros da Comissão  
Permanente de Licitações.

O SECRETARIO MUNICIPAL DE FINANÇAS, PLANEJAMENTO, GESTÃO E TECNOLOGIA – SMFPGT, DO MUNICÍPIO DE SÃO LOURENÇO DA MATA, ESTADO DE PERNAMBUCO, no uso de suas atribuições legais que lhe são conferidas pela Lei 2821/2021 no Art. 30

Considerando o disposto na Lei nº 8.666/93 e Lei nº 10.520/02;  
Considerando os princípios constitucionais da legalidade, impessoalidade, moralidade, eficiência e publicidade, que regem a Administração Pública;

Considerando a necessidade de executar de maneira eficiente os procedimentos licitatórios realizados pelo Município de São Lourenço da Mata-PE;

Considerando o disposto no art. 51 da Lei nº 8.666/93, que exige a necessidade de existência de comissão permanente ou especial de licitação para processamento ou julgamento da habilitação preliminar, a inscrição em registro cadastral, a sua alteração ou cancelamento, e as propostas;

**RESOLVE:**

Art. 1º Nomear os colaboradores abaixo relacionados para comporem a Comissão Permanente de Licitação II do Município de São Lourenço da Mata - PE:

Nome	CPF	Função
JOSELANE MARIA SILVA	492.336.534-04	Presidente/Pregoeira
ROSINERIA EMILIA ALVES DA SILVA	608.883.344-00	Secretária
JACKELINE GOMES DA SILVA	901.581.304-30	Membro/Equipe de Apoio
JUAREZ XAVIER DOS SANTOS FILHO	062.588.114-18	Membro/Equipe de Apoio

Art. 2º Compete à Comissão Permanente de Licitação processar e julgar as licitações referentes às aquisições de bens, contratação de serviços, obras e locação de bens móveis.

Parágrafo único. Competirá, ainda, observar todas as leis e regulamentações internas e apresentar relatório anual de seus trabalhos, além de outros que forem solicitados.

Art. 3º O período de vigência da Comissão Permanente de Licitação CPL será de 1 (um) ano, nos termos do que reza o § 4º, do art. 51, da Lei nº 8.666/93, a contar da data de publicação desta Portaria.

Art. 4º Nos impedimentos ou eventuais afastamentos do (a) Presidente da Comissão, responderá por este o(a) Secretário(a), na ordem acima estabelecida, e assim sucessivamente.

Art. 5º Esta Portaria entra em vigor na data de sua assinatura.

Art. 6º - Revogam-se as disposições em contrário.

Publique-se, registre-se, cumpra-se

São Lourenço da Mata-PE, 01 de fevereiro de 2023.

**JOSEMIR TEOTÔNIO DE MELO**

Secretário Municipal de Finanças, Planejamento, Gestão e Tecnologia  
– SMFPGT

**Publicado por:**



Oswaldo José Vieira  
Código Identificador:27CCF37E

Materia publicada no Diário Oficial dos Municípios do Estado de Pernambuco no dia 12/04/2023. Edição 3318  
A verificação de autenticidade da matéria pode ser feita informando o código identificador no site:  
<https://www.diariomunicipal.com.br/amppe/>



**MINUTA**  
**EDITAL**  
**PROCESSO LICITATÓRIO Nº 047/2023**

**PREGÃO ELETRÔNICO PARA REGISTRO DE PREÇOS Nº 029/2023**

**PREÂMBULO:**

O MUNICÍPIO DE SÃO LOURENÇO DA MATA/PE, através da Pregoeira Joselane Maria Silva, designada através de Portaria, torna público, para conhecimento dos interessados que realizará a licitação na modalidade **PREGÃO ELETRÔNICO**, do tipo **MENOR PREÇO UNITÁRIO POR ITEM**, para **REGISTRO DE PREÇOS**, a ser realizado por meio da utilização de recursos de tecnologia da informação – *Internet*, de acordo com a Lei nº 10.520/2002, do Decreto Federal nº 10.024/2019, do Decreto Municipal nº 032 de 15 de junho de 2021, do Decreto nº 7892, de 23 de janeiro e 2013 da Lei Complementar nº. 123/2006 e alterações e, subsidiariamente, da Lei nº. 8.666/1993 e de outras normas aplicáveis ao objeto deste certame, e demais normas regulamentares aplicáveis à espécie, a realizar-se no local e horário a seguir:

INICIO DO RECEBIMENTO DAS PROPOSTAS: <b>XX/XX/2023, às 10:00 horas</b>	
FIM DO RECEBIMENTO DAS PROPOSTAS: <b>XX/XX/2023, às 10:00 horas</b>	
ABERTURA DAS PROPOSTAS: <b>XX/XX/2023, às 10:00 horas.</b>	
INÍCIO DA SESSÃO DE DISPUTA DE PREÇOS: <b>XX/XX/2023 às 11:00 horas</b>	
SISTEMA ELETRÔNICO UTILIZADO: <b>Portal Bolsa Nacional de Compras – BNC</b>	
ENDEREÇO ELETRÔNICO: <a href="http://www.bnc.org.br">www.bnc.org.br</a>	
<b>Dados para contato</b>	
Pregoeira: <b>Joselane Maria Silva</b>	e-mail: <a href="mailto:cpl@slm.pe.gov.br">cpl@slm.pe.gov.br</a>
Rua Coronel José Duarte, n. 31, Centro, São Lourenço da Mata-PE. Cep: 54735-782	
Referência de Tempo: Para todas as referências de tempo será obrigatoriamente o <u>horário de Brasília – DF.</u>	
<i>OBSERVAÇÃO: Na hipótese de não haver expediente na data fixada, ficará a sessão adiada para o primeiro dia útil subsequente, no mesmo site e hora, salvo as disposições em contrário.</i>	

**1. DO OBJETO**

- 1.1. A presente licitação tem como objeto a formação de **Registro de Preço** para eventual Contratação de empresa especializada para fornecimento parcelado de **Eletrodomésticos** para atender as necessidades das Escolas da rede municipal de ensino de São Lourenço da Mata – PE.
- 1.2. A utilização da Ata de Registro de Preços por órgãos e entidades não participantes da presente licitação obedecerá aos prazos, limites e demais condições estabelecidas na minuta da Ata de Registro de Preços, constante do Anexo V deste Edital.
- 1.3. A licitação constará de 12(doze) itens, conforme tabela constante do Termo de Referência.
- 1.4. O critério de julgamento adotado será o **menor preço unitário por item**, observadas as exigências contidas neste Edital e seus Anexos quanto às especificações do objeto.

**2. DA DESPESA E DOS RECURSOS ORÇAMENTÁRIOS**

- 2.1 Os recursos financeiros para fazer face às despesas da contratação correrão por conta da secretaria contratante, cujo elemento de despesa constará no respectivo contrato e nota de empenho, observando as condições estabelecidas no processo licitatório.
- 2.2 As despesas para atender o presente objeto, estão programadas em dotação orçamentária própria, prevista no orçamento do Município, na classificação abaixo indicada:

**SECRETARIA DE EDUCAÇÃO**

02.00 - PODER EXECUTIVO  
02.09 - SECRETARIA MUNICIPAL DE EDUCAÇÃO  
1236101881.112 - REEQUIPAMENTO DA EDUCAÇÃO BÁSICA  
44905200 - EQUIPAMENTOS E MATERIAL PERMANENTE



02.00 - PODER EXECUTIVO  
02.09 - SECRETARIA MUNICIPAL DE EDUCAÇÃO  
1236101882.231 - MANUTENÇÃO DO ENSINO FUNDAMENTAL/SALÁRIO EDUCAÇÃO  
44905200 - EQUIPAMENTOS E MATERIAL PERMANENTE  
02.00 - PODER EXECUTIVO  
02.15 - FUNDEB  
1236101881.151 - REEQUIPAMENTO DO ENSINO FUNDAMENTAL  
44905200 - EQUIPAMENTOS E MATERIAL PERMANENTE  
02.00 - PODER EXECUTIVO  
02.15 - FUNDEB  
1236501901.152 - REEQUIPAMENTO DO ENSINO INFANTIL  
44905200 - EQUIPAMENTOS E MATERIAL PERMANENTE.

A despesa total com a execução do objeto desta licitação é estimada em **R\$ 418.177,05 (quatrocentos e dezoito mil cento e setenta e sete reais e cinco centavos).**

### 3. DO CREDENCIAMENTO

2.3. As pessoas jurídicas ou firmas individuais deverão credenciar representantes, mediante a apresentação de Procuração por instrumento público ou particular, atribuindo-lhes poderes para formular lances de preços e praticar todos os demais atos e operação no "BNC";

2.4. O credenciamento junto ao provedor do sistema implica a responsabilidade do licitante ou de seu representante legal e a presunção de sua capacidade técnica para realização das transações inerentes a este Pregão.

2.5. O licitante responsabiliza-se exclusiva e formalmente pelas transações efetuadas em seu nome, assume como firmes e verdadeiras suas propostas e seus lances, inclusive os atos praticados diretamente ou por seu representante, excluída a responsabilidade do provedor do sistema ou do órgão ou entidade promotora da licitação por eventuais danos decorrentes de uso indevido das credenciais de acesso, ainda que por terceiros.

2.6. A não observância do disposto no subitem anterior poderá ensejar desclassificação no momento da habilitação.

### 3. DA PARTICIPAÇÃO NA LICITAÇÃO

4.1 A participação no Pregão, na Forma Eletrônica se dará por meio da digitação da senha pessoal e intransferível do representante credenciado, e, subsequente encaminhamento da proposta de preços e documentos de habilitação solicitados no Edital, e através do Banco Nacional de Preços, exclusivamente por meio do sistema eletrônico, observados data e horário e limite estabelecidos.

4.2 Para ter acesso ao sistema eletrônico, os interessados em participar deste Pregão deverão dispor de chave de identificação e senha pessoal, obtidas junto ao sistema da "Bolsa Nacional de Compras" (<http://bnc.org.br/>), onde também deverão informar-se a respeito do seu funcionamento e regulamento e receber instruções detalhadas para sua correta utilização.

4.3 O uso da senha de acesso pela licitante é de sua responsabilidade exclusiva, incluindo qualquer transação por ela efetuada diretamente, ou por seu representante, não cabendo ao provedor do sistema ou ao Município de São Lourenço da Mata/PE, responsabilidade por eventuais danos decorrentes do uso indevido da senha, ainda que por terceiros.

4.4 Caberá ao licitante acompanhar as operações no sistema eletrônico durante a sessão pública do pregão, ficando responsável pelo ônus decorrente da perda de negócios diante da inobservância de quaisquer mensagens emitidas pelo sistema ou da desconexão do seu representante.

4.5 O licitante responsabiliza-se exclusiva e formalmente pelas transações efetuadas em seu nome, assume como firmes e verdadeiras suas propostas e seus lances, inclusive os atos praticados diretamente ou por seu representante, excluída a responsabilidade do provedor do sistema ou do órgão ou entidade promotora da licitação por eventuais danos decorrentes de uso indevido das credenciais de acesso, ainda que por terceiros.

4.6 Poderão participar deste Pregão, interessados cujo ramo de atividade seja compatível com o objeto desta licitação

4.7 Será concedido tratamento favorecido para as microempresas e empresas de pequeno porte, nos limites previstos da Lei Complementar nº 123, de 2006 e alterações;

4.8 Como requisito para a participação, a licitante deverá declarar, em campo próprio do Sistema, que cumpre plenamente os requisitos de habilitação e que sua proposta está em conformidade com as exigências previstas neste Edital.

4.9 A licitante enquadrada como Microempresa - ME, Empresa de Pequeno Porte - EPP ou Microempreendedor individual - MEI deverá declarar-se no sistema eletrônico como tal, informando que cumpre os requisitos de habilitação, conforme o item anterior, mesmo que tenha restrição na documentação comprobatória da regularidade fiscal.

4.10 A ausência da informação prevista no item 4.8 não impedirá a participação da Microempresa, Empresa de Pequeno Porte ou Microempreendedor Individual na Cota Principal do processo licitatório, porém será considerado que abdicou do exercício das referidas prerrogativas.



4.11 A declaração falsa relativa ao cumprimento dos requisitos de habilitação, à conformidade da proposta ou ao enquadramento como Microempresa, Empresa de Pequeno Porte ou Microempreendedor Individual sujeitará a licitante às sanções previstas neste Edital.

4.12 Não poderão participar desta licitação:

4.12.1 Empresa suspensa temporariamente de participar de licitação e impedida de contratar com o órgão, nos termos do art. 87, III, da Lei nº 8.666/1993, durante o prazo da sanção aplicada;

4.12.2 Empresa impedida de licitar e contratar com o Estado de Pernambuco, nos termos do art. 7º da Lei nº 10.520/2002, durante o prazo da sanção aplicada;

4.12.3 Empresa declarada inidônea para licitar ou contratar com toda a Administração Pública, enquanto perdurarem os motivos determinantes da punição ou até que seja promovida sua reabilitação;

4.12.4 Sociedade estrangeira não autorizada a funcionar no País;

4.12.5 Quaisquer interessadas enquadradas nas vedações previstas no art. 9º da Lei nº 8.666/93;

4.12.6 Empresa cujo estatuto ou contrato social não seja pertinente e compatível com o objeto desta licitação;

4.12.7 Pessoa física que tenha sido proibida de contratar com o Poder Público em razão de condenação por ato de improbidade administrativa, nos termos do artigo 12 da Lei Federal nº 8.429/1992, ou pessoa jurídica que tenha como sócio majoritário aquele a quem foi dirigida mencionada penalidade, durante o prazo que apontar a decisão condenatória;

4.12.8 Consórcio de empresa, qualquer que seja sua forma de constituição.<sup>1</sup>

4.12.9 Organizações da Sociedade Civil de Interesse Público - OSCIP, atuando nessa condição (Acórdão nº 746/2014-TCU-Plenário).

4.13 Como condição para participação no Pregão, a licitante assinalará “sim” ou “não” em campo próprio do sistema eletrônico, relativo às seguintes declarações:

4.13.1 Que cumpre os requisitos estabelecidos no artigo 3º da Lei Complementar nº 123, de 2006 e alterações, estando apta a usufruir do tratamento favorecido estabelecido em seus arts. 42 a 49;

4.13.1.1 Caso não haja a assinalação do campo “não” impedirá o prosseguimento no certame;

4.13.2 Que está ciente e concorda com as condições contidas no Edital e seus anexos;

4.13.3 Que cumpre os requisitos para a habilitação definidos no Edital e que a proposta apresentada está em conformidade com as exigências editalícias;

4.13.4 Que inexistem fatos impeditivos para sua habilitação no certame, ciente da obrigatoriedade de declarar ocorrências posteriores;

4.13.5 Que não emprega menor de 18 anos em trabalho noturno, perigoso ou insalubre e não emprega menor de 16 anos, salvo menor, a partir de 14 anos, na condição de aprendiz, nos termos do artigo 7º, XXXIII, da Constituição;

4.14 A declaração falsa relativa ao cumprimento de qualquer condição sujeitará o licitante às sanções previstas em lei e neste Edital.

4.15 Qualquer dúvida em relação ao acesso no sistema operacional, poderá ser esclarecida através da BNC – Bolsa Nacional de Compras através de: <https://bnc.org.br>. Fone /WhatsApp: (42) 3026 4550 - Ponta Grossa - PR. E-mail: contato@bnc.org.br

## 5. DA REFERÊNCIA DE TEMPO

5.1. Todas as referências de tempo previstas neste Edital, no Aviso e durante a sessão pública observarão obrigatoriamente o horário de Brasília – DF.

5.2. As sessões serão processadas em dias úteis, no período de 08h às 12 horas e de 13h às 17 horas.

5.2.1. Serão considerados como dias não úteis os sábados, domingos, feriados nacionais, estaduais e demais feriados e pontos facultativos publicados em Diário Oficial que influam no horário de funcionamento do órgão licitante.

5.2.2. Sessões já iniciadas poderão ser suspensas, cabendo a Pregoeira informar, através do Sistema, a data e horário para retomada do pregão.

5.2.3. Em caso de suspensão, quando da retomada da sessão, os prazos concedidos serão restituídos por tempo igual ao que faltava para sua complementação.

5.3. Havendo calamidade pública, fato relevante devidamente justificado ou necessidade de adequação de horário por motivos de administração interna, os horários previstos no item 5.2 poderão ser alterados, cabendo a Pregoeira informar previamente às licitantes a alteração e a nova data e horário para retomada do pregão, através do Sistema BNC.

## 6. DOS ESCLARECIMENTOS E DA IMPUGNAÇÃO AO EDITAL

<sup>1</sup> O presente edital não prevê as condições de participação de empresas reunidas em consórcio, vez que a experiência prática demonstra que as licitações que permitem essa participação são aquelas que envolvem serviços de grande vulto e/ou de alta complexidade técnica, o que não se coaduna com o objeto deste certame, que versa sobre objeto comum e de ampla competitividade.



- 6.1 Até 03 (três) dias úteis antes da data designada para a abertura da sessão pública, qualquer pessoa poderá impugnar este Edital.
- 6.2 A impugnação poderá ser realizada por forma eletrônica, pelo e-mail [cpl@slm.pe.gov.br](mailto:cpl@slm.pe.gov.br), ou por petição dirigida ou protocolada no endereço: Rua Coronel José Duarte, nº 31, Centro, São Lourenço da Mata - PE (Prédio Sede da CPL).
- 6.3 A impugnação feita tempestivamente pela licitante não a impedirá de participar do processo licitatório até decisão definitiva a ela pertinente.
- 6.4 A decisão da Pregoeira sobre o julgamento da impugnação será disponibilizada eletronicamente, até a abertura do pregão, podendo, tal comunicação, ser feita na própria sessão, fazendo-se o registro na ata.
- 6.5 Caberá a Pregoeira, auxiliado pelos responsáveis pela elaboração deste Edital e seus anexos, decidir sobre a impugnação no prazo de até dois dias úteis contados da data de recebimento da impugnação.
- 6.6 Acolhida a impugnação, será definida e publicada nova data para a realização do certame.
- 6.7 Não serão conhecidas impugnações apresentadas em desacordo com as regras estabelecidas neste Edital ou fora do prazo e horário legal ou subscritos por representante não habilitado legalmente ou não identificado no processo para responder pelo proponente.
- 6.8 Os pedidos de esclarecimentos referentes ao processo licitatório serão enviados a pregoeira, até três dias úteis anteriores à data fixada para abertura da sessão pública, por meio eletrônico, na forma do edital.
- 6.9 A Pregoeira disponibilizará a resposta aos pedidos de esclarecimentos no **Portal Bolsa Nacional de Compras – BNC** ([www.bnc.org.br](http://www.bnc.org.br)), até (02) dois úteis contado da data de recebimento do pedido.

## 7 DA APRESENTAÇÃO DA PROPOSTA E DOS DOCUMENTOS DE HABILITAÇÃO

- 7.1 Os licitantes encaminharão, exclusivamente por meio do sistema, concomitantemente com os documentos de habilitação exigidos no edital, proposta com a descrição do objeto ofertado e o preço, até a data e o horário estabelecidos para abertura da sessão pública, quando, então, encerrar-se-á automaticamente a etapa de envio dessa documentação.
- 7.2 O envio da proposta, acompanhada dos documentos de habilitação exigidos neste Edital, ocorrerá por meio de chave de acesso e senha.
- 7.3 As Microempresas e Empresas de Pequeno Porte deverão encaminhar a documentação de habilitação, ainda que haja alguma restrição de regularidade fiscal e trabalhista, nos termos do art. 43, § 1º da LC nº 123, de 2006 e alterações.
- 7.4 Incumbirá ao licitante acompanhar as operações no sistema eletrônico durante a sessão pública do Pregão, ficando responsável pelo ônus decorrente da perda de negócios, diante da inobservância de quaisquer mensagens emitidas pelo sistema ou de sua desconexão.
- 7.5 Até a abertura da sessão pública, os licitantes poderão retirar ou substituir a proposta e os documentos de habilitação anteriormente inseridos no sistema;
- 7.6 Não será estabelecida, nessa etapa do certame, ordem de classificação entre as propostas apresentadas, o que somente ocorrerá após a realização dos procedimentos de negociação e julgamento da proposta.
- 7.7 Os documentos que compõem a proposta e a habilitação do licitante melhor classificado somente serão disponibilizados para avaliação da pregoeira e para acesso público após o encerramento do envio de lances.

## 8 DO PREENCHIMENTO DA PROPOSTA

- 8.1 O licitante deverá enviar sua proposta mediante o preenchimento, no sistema eletrônico, dos seguintes campos:
- 8.1.1 Valor unitário e total do item;
- 8.1.2 Os licitantes deverão apresentar proposta de preço, com validade de 90 (noventa) dias conforme Termo de Referência e com os seguintes elementos:
- Objeto, em descrição sucinta e clara;
  - Planilha de Quantitativos, Especificações e Preços;
  - Preços unitário, total e global, este último em algarismo e por extenso;
  - Prazo e Local de entrega;
  - Garantia, quando for o caso;
  - Condições de pagamento;





- g) Declaração de que no preço ofertado, estão incluídas todas as despesas diretas e indiretas, incidentes sobre o objeto licitado, até a sua entrega definitiva;
- h) Assinatura do proponente.

- 8.2 Preços unitários e totais em moeda corrente nacional, em algarismo com duas casas decimais após a vírgula e marca do item ofertado.
- 8.3 Todas as especificações do objeto contidas na proposta vinculam a Contratada.
- 8.4 Os preços ofertados, tanto na proposta inicial, quanto na etapa de lances, serão de exclusiva responsabilidade do licitante, não lhe assistindo o direito de pleitear qualquer alteração, sob alegação de erro, omissão ou qualquer outro pretexto.
- 8.5 **Os licitantes devem respeitar os preços máximos estimados dos itens.**

## **9 DA ABERTURA DA SESSÃO, CLASSIFICAÇÃO DAS PROPOSTAS E FORMULAÇÃO DE LANCES**

9.1 A abertura da presente licitação dar-se-á em sessão pública, por meio de sistema eletrônico, na data, horário e local indicados neste Edital.

9.2 A Pregoeira verificará as propostas apresentadas, desclassificando desde logo aquelas que não estejam em conformidade com os requisitos estabelecidos neste Edital, contenham vícios insanáveis ou não apresentem as especificações técnicas exigidas no Termo de Referência.

### **9.2.1 Também será desclassificada a proposta que identifique o licitante.**

9.2.2 A desclassificação será sempre fundamentada e registrada no sistema, com acompanhamento em tempo real por todos os participantes.

9.2.3 A não desclassificação da proposta não impede o seu julgamento definitivo em sentido contrário, levado a efeito na fase de aceitação.

9.3 O sistema ordenará automaticamente as propostas classificadas, sendo que somente estas participarão da fase de lances.

9.4 O sistema disponibilizará campo próprio para troca de mensagens entre a Pregoeira e os licitantes.

9.5 Iniciada a etapa competitiva, os licitantes deverão encaminhar lances EXCLUSIVAMENTE por meio do sistema eletrônico, sendo imediatamente informados do seu recebimento e do valor consignado no registro.

### **9.5.1 O lance deverá ser ofertado pelo valor UNITÁRIO DO ITEM.**

9.6 Os licitantes poderão oferecer lances sucessivos, observando o horário fixado para abertura da sessão e as regras estabelecidas no Edital.

9.7 O licitante somente poderá oferecer lance de valor inferior superior ao último por ele ofertado e registrado pelo sistema.

O intervalo mínimo de diferença de valores entre os lances, que incidirá tanto em relação aos lances intermediários quanto em relação à proposta que cobrir a melhor oferta deverá ser **R\$ 0,10 (dez) centavos para todos os itens.**

9.8 Será adotado para o envio de lances no pregão eletrônico o **modo de disputa "aberto"**, em que os licitantes apresentarão lances públicos e sucessivos, com prorrogações.

9.9 A etapa de lances da sessão pública terá duração de dez minutos e, após isso, será prorrogada automaticamente pelo sistema quando houver lance ofertado nos últimos dois minutos do período de duração da sessão pública.

9.10 A prorrogação automática da etapa de lances, de que trata o item anterior, será de dois minutos e ocorrerá sucessivamente sempre que houver lances enviados nesse período de prorrogação, inclusive no caso de lances intermediários.

9.11 Não havendo novos lances na forma estabelecida nos itens anteriores, a sessão pública encerrar-se-á automaticamente.

9.12 Encerrada a fase competitiva sem que haja a prorrogação automática pelo sistema, poderá a Pregoeira, assessorada pela equipe de apoio, justificadamente, admitir o reinício da sessão pública de lances, em prol da consecução do melhor preço.

9.13 Não serão aceitos dois ou mais lances de mesmo valor, prevalecendo aquele que for recebido e registrado em primeiro lugar.

9.14 Durante o transcurso da sessão pública, os licitantes serão informados, em tempo real, do valor do menor lance registrado, vedada a identificação do licitante.

9.15 No caso de desconexão com a Pregoeira, no decorrer da etapa competitiva do Pregão, o sistema eletrônico poderá permanecer acessível aos licitantes para a recepção dos lances

9.16 Quando a desconexão do sistema eletrônico para a Pregoeira persistir por tempo superior a dez minutos, a sessão pública será suspensa e reiniciada somente após decorridas vinte e quatro horas da comunicação do fato pela Pregoeira aos participantes, no sítio eletrônico utilizado para divulgação.

9.17 Quando a desconexão do sistema eletrônico para a Pregoeira persistir por tempo superior a dez minutos, a sessão pública será suspensa e reiniciada somente após decorridas vinte e quatro horas da comunicação do fato pela Pregoeira aos participantes, no sítio eletrônico utilizado para divulgação.

9.18 O Critério de julgamento adotado será o **MENOR PREÇO UNITÁRIO POR ITEM**, conforme definido neste Edital e seus anexos.

9.19 Caso o licitante não apresente lances, concorrerá com o valor de sua proposta.

9.20 A ordem de apresentação pelos licitantes é utilizada como um dos critérios de classificação, de maneira que só poderá haver empate entre propostas iguais (não seguidas de lances).



9.21 Havendo eventual empate entre propostas ou lances, o critério de desempate será aquele previsto no art. 3º, § 2º, da Lei nº 8.666, de 1993, assegurando-se a preferência, sucessivamente, aos bens produzidos:

9.21.1 no país;

9.21.2 Por empresas brasileiras

9.21.3 por empresas que invistam em pesquisa e no desenvolvimento de tecnologia no País;

9.21.4 por empresas que comprovem cumprimento de reserva de cargos prevista em lei para pessoa com deficiência ou para reabilitado da Previdência Social e que atendam às regras de acessibilidade previstas na legislação.

9.21.5 Persistindo o empate, a proposta vencedora será sorteada pelo sistema eletrônico dentre as propostas ou os lances empatados.

9.21.6 Para a consulta de licitante pessoa jurídica com a finalidade de verificar possíveis sanções será realizada a consulta consolidada de Pessoa Jurídica do TCU - <https://certidoesapf.apps.tcu.gov.br/>.

9.21.7 Documentos/certidões serão considerados válidos por um período de 90 (noventa) dias contados da sua emissão, exceto quando se tratar de Certidão Negativa de Falência ou Recuperação Judicial que terá validade de 180 (cento e oitenta) dias da sua expedição.

9.21.7.1 Caso haja previsão de prazo diverso em lei ou em norma infralegal municipal, de outros estados da federação ou internacional, a licitante ficará responsável por juntar a respectiva comprovação.

9.21.8 Não será aceito qualquer protocolo de entrega ou de solicitação de documentos em substituição aos documentos relacionados neste Edital.

9.21.9 Constatado o atendimento às exigências de habilitação fixadas no Edital, o licitante será declarado vencedor.

9.21.10 A tentativa de burla será verificada por meio dos vínculos societários, linhas de fornecimento similares, dentre outros.

9.21.11 O licitante será convocado para manifestação previamente à sua desclassificação.

9.21.12 Constatada a existência de sanção, a Pregoeira reputará o licitante inabilitado, por falta de condição de participação.

9.21.13 No caso de inabilitação, haverá nova verificação, pelo sistema, da eventual ocorrência do empate ficto, previsto nos arts. 44 e 45 da Lei Complementar nº 123, de 2006 e alterações, seguindo-se a disciplina antes estabelecida para aceitação da proposta subsequente.

9.21.14 Havendo a necessidade de envio de documentos de habilitação complementares, necessários à confirmação daqueles exigidos neste Edital e já apresentados, o licitante será convocado a encaminhá-los, pelo sistema ou em formato digital, via e-mail, no prazo de 03 (três) horas, sob pena de inabilitação.

9.21.15 Não serão aceitos documentos de habilitação com indicação de CNPJ/CPF diferentes, salvo aqueles legalmente permitidos.

9.21.16 Se o licitante for a matriz, todos os documentos deverão estar em nome da matriz, e se o licitante for a filial, todos os documentos deverão estar em nome da filial, exceto aqueles documentos que, pela própria natureza, comprovadamente, forem emitidos somente em nome da matriz.

9.21.17 Serão aceitos registros de CNPJ de licitante matriz e filial com diferenças de números de documentos pertinentes ao CND e ao CRF/FGTS, quando for comprovada a centralização do recolhimento dessas contribuições.

9.21.18 É dever de o licitante encaminhar, em conjunto com a apresentação da proposta, a documentação solicitada neste Edital devidamente atualizada.

9.21.19 O descumprimento do subitem acima implicará a inabilitação do licitante, exceto se a consulta aos sítios eletrônicos oficiais emissores de certidões feita pela Pregoeira lograr êxito em encontrar a(s) certidão(ões) válida(s), conforme art. 43, §3º, do Decreto 10.024, de 2019.

9.21.20 Somente haverá a necessidade de comprovação do preenchimento de requisitos mediante apresentação dos documentos originais não-digitais quando houver dúvida em relação à integridade do documento digital.

9.21.21 Os licitantes deverão encaminhar, nos termos deste Edital, a documentação relacionada nos itens a seguir, para fins de habilitação.

9.21.22 A existência de restrição relativamente à regularidade fiscal e trabalhista não impede que a licitante qualificada como microempresa ou empresa de pequeno porte seja declarada vencedora, uma vez que atenda a todas as demais exigências do edital.

9.21.23 A declaração do vencedor acontecerá no momento imediatamente posterior à fase de habilitação.

9.21.24 As microempresas ou empresa de pequeno porte, uma vez constatada a existência de alguma restrição no que tange à regularidade fiscal e trabalhista, a mesma será convocada para, no prazo de 05 (cinco) dias úteis, após a declaração do vencedor, comprovar a regularização. O prazo poderá ser prorrogado por igual período, a critério da administração pública, quando requerida pelo licitante, mediante apresentação de justificativa.

9.21.25 A não regularização fiscal e trabalhista no prazo previsto no subitem anterior acarretará a inabilitação do licitante, sem prejuízo das sanções previstas neste Edital, sendo facultada a convocação dos licitantes remanescentes, na ordem de classificação. Se, na ordem de classificação, seguir-se outra microempresa, empresa de pequeno porte ou sociedade cooperativa com alguma restrição na documentação fiscal e trabalhista, será concedido o mesmo prazo para regularização.

9.21.26 Havendo necessidade de analisar minuciosamente os documentos exigidos, a Pregoeira suspenderá a sessão, informando no "chat" a nova data e horário para a continuidade da mesma.



9.21.27 Será inabilitado o licitante que não comprovar sua habilitação, seja por não apresentar quaisquer dos documentos exigidos, ou apresentá-los em desacordo com o estabelecido neste Edital.

9.21.28 O licitante provisoriamente vencedor em um item, que estiver concorrendo em outro item, ficará obrigado a comprovar os requisitos de habilitação cumulativamente, isto é, somando as exigências do item em que venceu às do item em que estiver concorrendo, e assim sucessivamente, sob pena de inabilitação, além da aplicação das sanções cabíveis.

9.21.29 Não havendo a comprovação cumulativa dos requisitos de habilitação, a inabilitação recairá sobre os itens de menor valor cuja retirada seja suficiente para a habilitação do licitante nos remanescentes.

9.21.30 Inexistindo preceito legal ou prazo de validade fixado no próprio instrumento, os documentos/certidões serão considerados válidos por um período de 90 (noventa) dias contados da sua emissão, exceto quando se tratar de Certidão Negativa de Falência ou Recuperação Judicial que terá validade de 180 (cento e oitenta) dias da sua expedição.

9.21.30.1 Caso haja previsão de prazo diverso em lei ou em norma infra legal municipal, de outros estados da federação ou internacional, a licitante ficará responsável por juntar a respectiva comprovação.

9.21.31 Não será aceito qualquer protocolo de entrega ou de solicitação de documentos em substituição aos documentos relacionados neste Edital.

9.21.32 Constatado o atendimento às exigências de habilitação fixadas no Edital, o licitante será declarado vencedor.

## 10 DA ACEITABILIDADE DA PROPOSTA VENCEDORA

10.1 Encerrada a etapa de negociação, a pregoeira examinará a proposta classificada em primeiro lugar quanto à adequação ao objeto e à compatibilidade do preço em relação ao máximo estipulado para contratação neste Edital e em seus anexos, observado o disposto no parágrafo único do art. 7º e no § 9º do art. 26 do Decreto n.º 10.024/2019.

**10.2 Será desclassificada a proposta ou lance vencedor, apresentar preço final superior ao preço máximo fixado** (Acórdão nº 1455/2018 -TCU - Plenário), ou que apresentar preço manifestamente inexequível.

10.2.1 Considera-se inexequível a proposta que apresente preços global ou unitários simbólicos, irrisórios ou de valor zero, incompatíveis com os preços dos insumos e salários de mercado, acrescidos dos respectivos encargos, ainda que o ato convocatório da licitação não tenha estabelecido limites mínimos, exceto quando se referirem a materiais e instalações de propriedade do próprio licitante, para os quais ele renuncie a parcela ou à totalidade da remuneração.

10.3 Se houver indícios de inexequibilidade da proposta de preço, ou em caso da necessidade de esclarecimentos complementares, poderão ser efetuadas diligências, na forma do § 3º do artigo 43 da Lei nº 8.666, de 1993.

10.4 Qualquer interessado poderá requerer que se realizem diligências para aferir a exequibilidade e a legalidade das propostas, devendo apresentar as provas ou os indícios que fundamentam a suspeita;

10.5 Na hipótese de necessidade de suspensão da sessão pública para a realização de diligências, com vistas ao saneamento das propostas, a sessão pública somente poderá ser reiniciada mediante aviso prévio no sistema com, no mínimo, vinte e quatro horas de antecedência, e a ocorrência será registrada em ata;

10.6 A Pregoeira poderá convocar o licitante para enviar documento digital complementar, por meio de funcionalidade disponível no sistema, no prazo de **02(duas) horas** sob pena de não aceitação da proposta.

10.6.1 É facultado a Pregoeira prorrogar o prazo estabelecido, a partir de solicitação fundamentada feita no chat pelo licitante, antes de findo o prazo.

10.6.2 Dentre os documentos passíveis de solicitação pela Pregoeira, destacam-se os que contenham as informações necessárias para verificação da conformidade com os itens licitados, além de outras informações pertinentes, encaminhados por meio eletrônico, ou, se for o caso, por outro meio e prazo indicados pela Pregoeira, sem prejuízo do seu ulterior envio pelo sistema eletrônico, sob pena de não aceitação da proposta.

10.7 Se a proposta ou lance vencedor for desclassificado, a Pregoeira examinará a proposta ou lance subsequente, e, assim sucessivamente, na ordem de classificação.

10.8 Havendo necessidade, a Pregoeira suspenderá a sessão, informando no "chat" a nova data e horário para a sua continuidade.

10.9 A Pregoeira poderá encaminhar, por meio do sistema eletrônico, contraproposta ao licitante que apresentou o lance mais vantajoso, com o fim de negociar a obtenção de melhor preço, vedada a negociação em condições diversas das previstas neste Edital.

10.9.1 Também nas hipóteses em que a Pregoeira não aceitar a proposta e passar à subsequente, poderá negociar com o licitante para que seja obtido preço melhor.

10.9.2 A negociação será realizada por meio do sistema, podendo ser acompanhada pelos demais licitantes.

10.10 Após a fase de lances, se a proposta de menor preço não tiver sido apresentada por Microempresa, Empresa de Pequeno Porte ou Microempreendedor Individual, e houver proposta de Microempresa, Empresa de Pequeno Porte ou Microempreendedor Individual que seja igual ou até 5% (cinco por cento) superior à proposta mais bem classificada, proceder-se-á da seguinte forma:



- 10.10.1 A Microempresa, a Empresa de Pequeno Porte ou Microempreendedor Individual mais bem classificado poderá, no prazo de 05 (cinco) minutos, contados do envio da mensagem automática pelo sistema eletrônico, apresentar uma última oferta, obrigatoriamente inferior à proposta do primeiro colocado, situação em que, atendidas as exigências habilitatórias e observado o valor estimado para a contratação, será adjudicado em seu favor o objeto desta licitação;
- 10.10.2 Não sendo vencedora a Microempresa, a Empresa de Pequeno Porte ou Microempreendedor Individual mais bem classificado, na forma do subitem anterior, o sistema, de forma automática, convocará as licitantes remanescentes que porventura se enquadrem na situação descrita, na ordem classificatória, para o exercício do mesmo direito;
- 10.10.3 A convocada que não apresentar proposta dentro do prazo de 05 (cinco) minutos, controlados pelo sistema eletrônico, decairá do direito previsto nos artigos 44 e 45 da Lei Complementar n.º 123/2006e alterações;
- 10.10.4 Na hipótese de não contratação nos termos previstos neste item, a licitação prossegue com as demais licitantes.
- 10.11 Encerrada a análise quanto à aceitação da proposta, a Pregoeira verificará a habilitação do licitante, observado o disposto neste Edital.

## 11 DOS DOCUMENTOS DE HABILITAÇÃO

Como condição prévia ao exame da documentação de habilitação do licitante detentor da proposta classificada em primeiro lugar, a Pregoeira verificará o eventual descumprimento das condições de participação, especialmente quanto à existência de sanção que impeça a participação no certame ou a futura contratação, mediante a consulta ao seguinte cadastro:

Consulta Consolidada de Pessoa Jurídica do Tribunal de Contas da União (<https://certidoes-apf.apps.tcu.gov.br/>)

### 11.1 HABILITAÇÃO JURÍDICA:

11.1.1 No caso de empresário individual:

a) Inscrição no Registro Público de Empresas Mercantis, a cargo da Junta Comercial da respectiva sede;

11.1.2 Em se tratando de microempreendedor individual – MEI:

a) Certificado da Condição de Microempreendedor Individual - CCMEI, cuja aceitação ficará condicionada à verificação da autenticidade no sítio [www.portaldoempreendedor.gov.br](http://www.portaldoempreendedor.gov.br);

11.1.3 No caso de sociedade empresária ou empresa individual de responsabilidade limitada - EIRELI:

a) Ato constitutivo, estatuto ou contrato social em vigor, devidamente registrado na Junta Comercial da respectiva sede, acompanhado de documento comprobatório de seus administradores;

11.1.4 Inscrição no Registro Público de Empresas Mercantis onde opera, com averbação no Registro onde tem sede a matriz, no caso de ser o participante sucursal, filial ou agência;

11.1.5 No caso de sociedade simples:

a) Inscrição do ato constitutivo no Registro Civil das Pessoas Jurídicas do local de sua sede, acompanhada de prova da indicação dos seus administradores;

11.1.6 No caso de empresa ou sociedade estrangeira em funcionamento no País:

a) Decreto de autorização;

11.1.7 Os documentos acima deverão estar acompanhados de todas as alterações ou da consolidação respectiva.

11.1.8 Declaração de comprovação do cumprimento do disposto no inciso V do artigo 27, da Lei nº 8.666/93, de acordo com modelo estabelecido no Anexo III do Edital.

### 11.2 REGULARIDADE FISCAL E TRABALHISTA:

11.2.1 Prova de inscrição no Cadastro Nacional de Pessoas Jurídicas ou no Cadastro de Pessoas Físicas;

11.2.2 Prova de regularidade fiscal perante a Fazenda Nacional, mediante apresentação de certidão expedida conjuntamente pela Secretaria da Receita Federal do Brasil (RFB) e pela Procuradoria-Geral da Fazenda Nacional (PGFN), referente a todos os créditos tributários federais e à Dívida Ativa da União (DAU) por elas administrados, inclusive aqueles relativos à Seguridade Social, nos termos da Portaria Conjunta nº 1.751, de 02/10/2014, do Secretário da Receita Federal do Brasil e da Procuradora-Geral da Fazenda Nacional.

11.2.3 Prova de regularidade com o Fundo de Garantia do Tempo de Serviço (FGTS);

11.2.4 Prova de inexistência de débitos inadimplidos perante a justiça do trabalho, mediante a apresentação de certidão negativa ou positiva com efeito de negativa, nos termos do Título VII-A da Consolidação das Leis do Trabalho, aprovada pelo Decreto-Lei nº 5.452, de 1º de maio de 1943;

11.2.5 Prova de regularidade com a Fazenda Estadual e Municipal do domicílio ou sede do licitante, relativa à atividade em cujo exercício contrata ou concorre;

11.2.6 Caso o licitante seja considerado isento dos tributos estaduais relacionados ao objeto licitatório, deverá comprovar tal condição mediante declaração da Fazenda Estadual do seu domicílio ou sede, ou outra equivalente, na forma da lei;



### 11.3 QUALIFICAÇÃO TÉCNICA:

- 11.3.1 Para fins de qualificação técnica será cobrado do licitante que apresente:
- 11.3.1.1 Comprovação de aptidão para o fornecimento de bens em características, quantidades e prazos compatíveis com o objeto desta licitação, ou com o item pertinente, por meio da apresentação de atestados fornecidos por pessoas jurídicas de direito público ou privado.
  - 11.3.1.2 Para fins da comprovação de que trata este subitem, os atestados deverão dizer respeito a contratos executados com as seguintes características mínimas:
  - 11.3.1.3 Fornecimento de Equipamentos de Audiovisuais, de acordo com o item que deseja concorrer, no percentual mínimo de 10% do quantitativo licitado.
- 11.3.2 o serão aceitos atestados emitidos pelo licitante em seu próprio nome, nem nenhum outro que não tenha se originado de contratação.
- 11.3.3 Os atestados apresentados poderão ser diligenciados de acordo com o parágrafo 3º do art. 43, da Lei 8.666/93 e suas alterações posteriores.

### 11.4 QUALIFICAÇÃO ECONÔMICO-FINANCEIRA:

11.4.1 Para licitantes com sede no Estado de Pernambuco, Certidão Negativa de Processos Cíveis (PJe) para Pessoa Jurídica, para Licitação (certidão de Licitação), em sede de 1º e 2º graus, que indique a inexistência de processos de falência ou concordata tramitados nos sistemas do Processo Judicial Eletrônico. Para os licitantes com sede em outros Estados, havendo o PJE, deve ser apresentada documentação equivalente;

11.4.2 **Balanco Patrimonial** e Demonstrações Contábeis **do último exercício social (2022)** já exigido e apresentado na forma da Lei, que comprovem a boa situação financeira da empresa, vedada a sua substituição por balancetes ou balanços provisórios, podendo ser atualizados por índices oficiais quando encerrados há mais de 3 (três) meses da data apresentação da proposta.

11.4.3 A comprovação da situação financeira da empresa será constatada mediante obtenção de índices de Liquidez Geral (LG), Solvência Geral (SG) e Liquidez Corrente (LC), superiores a 1 (um) resultantes da aplicação das fórmulas:

$$LG = \frac{\text{Ativo Circulante} + \text{Realizável a Longo Prazo}}{\text{Passivo Circulante} + \text{Passivo Não Circulante}}$$

$$SG = \frac{\text{Ativo Total}}{\text{Passivo Circulante} + \text{Passivo Não Circulante}}$$

$$LC = \frac{\text{Ativo Circulante}}{\text{Passivo Circulante}}$$

11.4.4 As empresas que apresentarem resultado inferior ou igual a 1(um) em qualquer dos índices de Liquidez Geral (LG), Solvência Geral (SG) e Liquidez Corrente (LC), deverão comprovar, considerados os riscos para a Administração, o capital mínimo ou o patrimônio líquido mínimo de 10% (dez por cento) do valor estimado da contratação ou do item pertinente.

## 12 DO ENCAMINHAMENTO DA PROPOSTA VENCEDORA

12.1 A proposta final do licitante declarado vencedor deverá ser encaminhada no prazo de 02(duas) horas, a contar da solicitação da Pregoeira no sistema eletrônico e deverá:

- 12.1.1 Ser redigida em língua portuguesa, datilografada ou digitada, em uma via, sem emendas, rasuras, entrelinhas ou ressalvas, devendo a última folha ser assinada e as demais rubricadas pelo licitante ou seu representante legal.
- 12.1.2 Conter a indicação do banco, número da conta e agência do licitante vencedor, para fins de pagamento.
- 12.1.3 A proposta final deverá ser documentada nos autos e será levada em consideração no decorrer da execução do contrato e aplicação de eventual sanção à Contratada, se for o caso.

12.2 Todas as especificações do objeto contidas na proposta, tais como marca, modelo, tipo, fabricante e procedência, vinculam a contratada.

12.3 Os preços deverão ser expressos em moeda corrente nacional, o valor unitário em algarismos e o valor global em algarismos e por extenso (art. 5º da Lei nº 8.666/93).

12.3.1 Ocorrendo divergência entre os preços unitários e o preço global, prevalecerão os primeiros; no caso de divergência entre os valores numéricos e os valores expressos por extenso, prevalecerá o menor valor.

12.4 A oferta deverá ser firme, precisa, limitada e rigorosamente ao objeto deste Edital, sem conter alternativas de preço ou de qualquer outra condição que induza o julgamento a mais de um resultado, sob pena de desclassificação.

12.5 A proposta deverá obedecer aos termos deste Edital e seus Anexos, não sendo considerada aquela que não corresponda às especificações ali contidas ou que estabeleça vínculo à proposta de outro licitante.



12.6 As propostas que contenham a descrição do objeto, o valor e os documentos complementares estarão disponíveis na internet, após a homologação.

### 13 DOS RECURSOS ADMINISTRATIVOS

13.1 Declarado o vencedor e decorrida a fase de regularização fiscal e trabalhista da licitante qualificada como microempresa ou empresa de pequeno porte, será concedido o prazo de **trinta minutos**, para que qualquer licitante manifeste a intenção de recorrer, de forma motivada, isto é, indicando contra qual(is) decisão(ões) pretende recorrer e por quais motivos, em campo próprio do sistema.

13.2 Havendo quem se manifeste, caberá a Pregoeira verificar a tempestividade e a existência de motivação da intenção de recorrer, para decidir se admite ou não o recurso, fundamentadamente.

13.3 Nesse momento a Pregoeira não adentrará no mérito recursal, mas apenas verificará as condições de admissibilidade do recurso.

13.4 A falta de manifestação motivada do licitante quanto à intenção de recorrer importará a decadência desse direito.

13.5 Uma vez admitido o recurso, o recorrente terá, a partir de então, o prazo de três dias para apresentar as razões, pelo sistema eletrônico, ficando os demais licitantes, desde logo, intimados para, querendo, apresentarem contrarrazões também pelo sistema eletrônico, em outros três dias, que começarão a contar do término do prazo do recorrente, sendo-lhes assegurada vista imediata dos elementos indispensáveis à defesa de seus interesses.

13.6 O acolhimento do recurso invalida tão somente os atos insuscetíveis de aproveitamento.

13.7 Os autos do processo permanecerão com vista franqueada aos interessados, no endereço constante neste Edital.

### 14 DA REABERTURA DA SESSÃO PÚBLICA

14.1 A sessão pública poderá ser reaberta:

14.1.1 Nas hipóteses de provimento de recurso que leve à anulação de atos anteriores à realização da sessão pública precedente ou em que seja anulada a própria sessão pública, situação em que serão repetidos os atos anulados e os que dele dependam.

14.1.2 Quando houver erro na aceitação do preço melhor classificado ou quando o licitante declarado vencedor não assinar o contrato, não retirar o instrumento equivalente ou não comprovar a regularização fiscal e trabalhista, nos termos do art. 43, §1º da LC nº 123/2006 e alterações. Nessas hipóteses, serão adotados os procedimentos imediatamente posteriores ao encerramento da etapa de lances.

14.2 Todos os licitantes remanescentes deverão ser convocados para acompanhar a sessão reaberta.

14.3 A convocação se dará por meio do sistema eletrônico ("chat"), e-mail, de acordo com a fase do procedimento licitatório.

### 15 DA ADJUDICAÇÃO E HOMOLOGAÇÃO

15.1 O objeto da licitação será adjudicado ao licitante declarado vencedor, por ato da Pregoeira, caso não haja interposição de recurso, ou pela autoridade competente, após a regular decisão dos recursos apresentados.

15.2 Caso haja interposição de recurso a autoridade competente homologará o procedimento licitatório.

15.3 Após a fase recursal, constatada a regularidade dos atos praticados, a autoridade competente homologará o procedimento licitatório.

### 16 DA ATA DE REGISTRO DE PREÇOS

16.1 Após a homologação desta licitação, a licitante vencedora será convocada pelo Órgão Gerenciador para assinar a Ata de Registro de Preços (Anexo V), no prazo de 05(cinco) dias úteis, contados da convocação, sob pena de decair o direito à contratação.

16.2 O prazo para assinatura da Ata de Registro de Preços poderá ser prorrogado uma única vez, por igual período, mediante solicitação da licitante vencedora e desde que ocorra motivo justo, aceito pelo Órgão Gerenciador, e que seja formulada antes do decurso do prazo assinalado.

16.3 Alternativamente à convocação para comparecer perante o órgão ou entidade para a assinatura da Ata de Registro de Preços, a Administração poderá encaminhá-la para assinatura, mediante meio eletrônico ou presencial, para que seja assinada no prazo de até 05 (cinco) dias úteis, a contar da data de seu recebimento.

16.3 No ato da assinatura da Ata de Registro de Preços, a licitante vencedora, se for o caso, deverá apresentar documento de procuração, devidamente reconhecido em cartório, que habilite o seu representante a assinar o instrumento em nome da empresa.

16.4 A recusa injustificada da licitante vencedora em assinar a Ata de Registro de Preços, dentro do prazo estabelecido, acarretará a aplicação das penalidades estabelecidas neste Edital.

16.5 Poderá ser acrescentada à Ata de Registro de Preços vantagem apresentada pela licitante vencedora em sua proposta, desde que seja pertinente e compatível com os termos deste Edital, que não represente quaisquer ônus para a Administração e que a respectiva aceitação esteja devidamente fundamentada.



## 17 DO ÓRGÃO GERENCIADOR E ÓRGÃOS PARTICIPANTES

17.1 A SECRETÁRIA DE EDUCAÇÃO é órgão gestor da ata de registro de preços e deverá:

- 17.1.1 Assinar a ata de registro de preços;
- 17.1.2 Providenciar a publicação inicial do extrato da ata de registro de preços.
- 17.1.3 Autorizar os órgãos e entidades participantes e não participantes do registro de preços a firmar os contratos de adesão;
- 17.1.4 Manter o controle dos quantitativos disponíveis dos registros de preços;
- 17.1.5 Verificar, periodicamente, a vantajosidade dos itens objeto da Ata de Registro de Preço;
- 17.1.6 Aplicar, a qualquer momento, as penalidades previstas na Ata de Registro de Preço.

## 18 DA ADESÃO À ATA DE REGISTRO DE PREÇOS

18.1 Desde que devidamente justificada a vantagem, a Ata de Registro de Preços, durante sua vigência, pode ser utilizada por qualquer órgão ou entidade da Administração Pública que não tenha participado do certame licitatório, mediante anuência do Órgão Gerenciador e em observância aos limites quantitativos dos itens estipulados no § 4º do art. 22, do Decreto Federal nº 7.892/2013 e suas alterações;

18.2 As adesões por órgão/entidades não participantes não poderão exceder, por órgão ou entidade, a cinquenta por cento dos quantitativos dos itens do instrumento convocatório e registrados na ata de registro de preços para o órgão gerenciador e para os órgãos participantes, conforme dispõe o § 3º do art. 22, do Decreto Federal nº 7.892/2013 e suas alterações;

18.3 Os Órgãos e Entidades Não Participantes, quando desejarem fazer uso da Ata de Registro de Preços, devem consultar o Órgão Gerenciador, que se manifestará sobre a possibilidade de adesão, considerando se conveniente e oportuno, para indicar os possíveis Detentores da Ata e respectivos preços a ser praticada, obedecidos a ordem de classificação;

18.4 Cabe ao Detentor da Ata de Registro de Preços, observadas as condições nela estabelecidas, inclusive quanto às negociações promovidas pelo Órgão Gerenciador, optar pela aceitação ou não do fornecimento decorrente de adesão a um Órgão Não Participante, desde que não prejudique as obrigações presentes e futuras decorrentes da Ata, assumidas com o Órgão Gerenciador e Órgãos Participantes;

18.5 As possíveis solicitações de adesão deverão ser encaminhadas para a **Secretaria de SECRETÁRIA DE EDUCAÇÃO, ÓRGÃO GESTOR**, para autorização.

## 19 DO PRAZO DE VALIDADE DA ATA E VIGÊNCIA DO CONTRATO

19.1 O prazo de validade da Ata de Registro de Preços será de 12 (doze) meses, a contar de sua assinatura.

19.2 A Ata de Registro de Preço tem prazo de vigência de 12 (doze) meses, a contar da data de assinatura, nos termos do art. 12, do Decreto nº 7.892/13 e conforme inc. III, § 3º do art. 15 da Lei nº 8.666/93, não podendo ser prorrogada.

19.3 O(s) contrato(s) decorrente(s) da(s) Ata(s) de Registro de Preços terá(ão) vigência de até 12 (doze) meses, conforme estabelecido no art. 62, de lei 8.666/93.

## 20 DO REAJUSTE

20.1 Os preços são fixos e irremovíveis.

20.2 As contratações decorrentes da Ata de Registro de Preços poderão sofrer alterações, obedecidas às disposições contidas no art. 65 da Lei nº 8.666/93 e no Decreto nº 7.892, de 2013.

## 21 DO CANCELAMENTO DO REGISTRO

21.1 O Fornecedor Registrado terá o seu registro cancelado quando:

- a) Deixar de cumprir fielmente as obrigações legais;
- b) Incidir em qualquer uma das hipóteses previstas na cláusula das Penalidades;
- c) Causar qualquer dano ao Patrimônio Público, que não possa ser recuperado;
- d) Praticar atos fraudulentos no intuito de auferir vantagem ilícita;
- e) Ficar evidenciada a incapacidade de cumprimento das obrigações assumidas, devidamente caracterizada em relatório da fiscalização;



- f) Quando o FORNECEDOR REGISTRADO/DETENTOR DA ATA, mediante comunicação por escrito, comprovar estar impossibilitado de cumprir as exigências do Compromisso do fornecimento;
- g) Por decurso de prazo de vigência;
- h) Não restarem fornecedores registrados;
- i) Não cumprir as obrigações constantes da Ata de Registro de Preços;
- j) Não realizar o fornecimento no prazo estabelecido e a Administração não aceitar sua justificativa;
- k) Em qualquer das hipóteses de inexecução total ou parcial da Ata decorrente de Registro de Preços;
- l) Os preços registrados se apresentarem superiores aos praticados no mercado e o FORNECEDOR REGISTRADO recusar-se a baixá-los, após solicitação expressa da Secretaria;
- m) Por razões de interesse público devidamente demonstrado e justificado pela Administração Pública;
- n) A comunicação do cancelamento do preço registrado, nos casos previstos nesta Cláusula, será feita por correspondência com aviso de recebimento, juntando-se o comprovante aos autos que deram origem ao Registro de Preços;
- o) A solicitação referida na alínea “n” desta cláusula deverá ser formulada com antecedência mínima de 30 (trinta) dias, facultada à Administração a aplicação das penalidades previstas nesta Ata, caso não aceitas as razões do pedido, sendo assegurada ampla defesa da licitante, nos termos da Lei n.º 8.666/93.
- p) No caso de ser ignorado, incerto ou inacessível o endereço do FORNECEDOR REGISTRADO, a comunicação será feita por publicação no Diário Oficial, considerando-se cancelado o preço registrado após 01 (um) dia da publicação.

21.2 O fornecedor poderá solicitar o cancelamento do seu registro de preço na ocorrência de fato superveniente que venha comprometer a perfeita execução do objeto deste Edital, decorrente de caso fortuito ou de força maior, devidamente comprovado.

## 22 DA SUBCONTRATAÇÃO

22.1 Não será admitida a subcontratação do objeto licitatório.

## 23 DO CONTROLE E DAS ALTERAÇÕES DE PREÇOS

23.1 Durante a vigência da Ata, os preços registrados serão fixos e irredutíveis, exceto nas hipóteses, devidamente comprovadas, de ocorrência de situação prevista na alínea “d” do inciso II do art. 65 da Lei n.º 8.666/93 ou de redução dos preços praticados no mercado.

23.2 Mesmo comprovada a ocorrência de situação prevista na alínea “d” do inciso II do art. 65 da Lei n.º 8.666/93, a Administração, se julgar conveniente, poderá optar por cancelar a Ata e iniciar outro processo licitatório.

23.3 Comprovada a redução dos preços praticados no mercado, nas mesmas condições do registro, e, definidos o novo preço máximo a ser pago pela Administração, o Proponente registrado será convocado pela Secretaria de Administração (órgão gerenciador) para alteração, por aditamento, do preço da Ata.

## 24 DO CONTROLE E FISCALIZAÇÃO DA EXECUÇÃO

24.1 Nos termos do art. 67 da Lei n.º 8.666, de 1993, será designado representante para acompanhar e fiscalizar a entrega dos bens, anotando em registro próprio todas as ocorrências relacionadas com a execução e determinando o que for necessário à regularização de falhas ou defeitos observados. A fiscalização de que trata este item não exclui nem reduz a responsabilidade da Contratada, inclusive perante terceiros, por qualquer irregularidade, ainda que resultante de imperfeições técnicas ou vícios redibitórios, e, na ocorrência desta, não implica em corresponsabilidade da Administração ou de seus agentes e prepostos, de conformidade com o art. 70 da Lei n.º 8.666, de 1993.

24.2 O representante da Administração anotará em registro próprio todas as ocorrências relacionadas com a execução do contrato, indicando dia, mês e ano, bem como o nome dos funcionários eventualmente envolvidos, determinando o que for necessário à regularização das falhas ou defeitos observados e encaminhando os apontamentos à autoridade competente para as providências cabíveis.





- 24.3 A designação do fiscal do(s) contrato(s) originado(s) a partir deste instrumento, deverão ser efetuadas em observância do disposto na **RECOMENDAÇÃO ADMINISTRATIVA Nº 029/2021- CGM**.
- 24.4 O(s) fiscal(is) e gestor(es) do(s) contrato(s) constarão no Termo de Contrato.

## 25 DA ENTREGA E CONDIÇÕES DE ACEITAÇÃO DO OBJETO.

- 25.1 Os critérios de entrega e aceitação do objeto estão previstos no Item 09 do Termo de Referência – Anexo I deste Edital.

## 26 DAS OBRIGAÇÕES DA CONTRATANTE E DA CONTRATADA

- 26.1 As obrigações da Contratante e da Contratada são as estabelecidas nos Itens 15 e 16 do Termo de Referência – Anexo I do Edital.

## 27 DO PAGAMENTO

- 27.1 As regras acerca do pagamento são as estabelecidas no Item 19 no Termo de Referência, anexo I deste Edital.

## 28 DAS SANÇÕES ADMINISTRATIVAS

- 29.1 As sanções administrativas são as estabelecidas no Item 21 do Termo de Referência, Anexo I do Edital.
- 29.2 A autoridade competente, na aplicação das sanções, levará em consideração a gravidade da conduta do infrator, o caráter educativo da pena, bem como o dano causado à Administração, observado o princípio da proporcionalidade.

## 29 DAS DISPOSIÇÕES FINAIS

- 30.1 A indicação do lance vencedor, a classificação dos lances apresentados e demais informações relativas à sessão pública do pregão constarão de ata, sem prejuízo das demais formas de publicidade.
- 30.2 As decisões referentes a este processo licitatório poderão ser comunicadas às licitantes por qualquer meio de comunicação que comprove o seu recebimento ou, ainda, mediante publicação nos mesmos veículos utilizados para divulgação deste processo licitatório.
- 30.3 A presente licitação poderá ser revogada, por razões de interesse público, decorrente de fato superveniente devidamente comprovado, pertinente e suficiente para justificar tal conduta, ou será anulada, por ilegalidade, de ofício ou por provocação de terceiros, mediante ato escrito e devidamente fundamentado, nos termos do art. 49 da Lei nº 8.666/93.
- 30.4 A anulação da licitação induz à invalidação da Ata de Registro de Preços e das eventuais contratações dela decorrentes.
- 30.4.1 As licitantes não terão direito à indenização em decorrência da anulação do procedimento licitatório, ressalvado o direito da contratada de boa-fé de ser ressarcido pelos encargos que tiver suportado no cumprimento do contrato.
- 30.5 A participação das licitantes nesta licitação implica a aceitação de todos os termos deste Edital.
- 30.6 Em caso de divergência entre o Termo de Referência e o Edital de Licitação, prevalece o Edital.
- 30.7 Da sessão pública do Pregão divulgar-se-á Ata no sistema eletrônico.
- 30.8 Não havendo expediente ou ocorrendo qualquer fato superveniente que impeça a realização do certame na data marcada, a sessão será automaticamente transferida para o primeiro dia útil subsequente, no mesmo horário anteriormente estabelecido, desde que não haja comunicação em contrário, pela Pregoeira.
- 30.9 Todas as referências de tempo no Edital, no aviso e durante a sessão pública observarão o horário de Brasília – DF.
- 30.10 No julgamento das propostas e da habilitação, a Pregoeira poderá sanar erros ou falhas que não alterem a substância das propostas, dos documentos e sua validade jurídica, mediante despacho fundamentado, registrado em ata e acessível a todos, atribuindo-lhes validade e eficácia para fins de habilitação e classificação.
- 30.11 A homologação do resultado desta licitação não implicará direito à contratação.
- 30.12 As normas disciplinadoras da licitação serão sempre interpretadas em favor da ampliação da disputa entre os interessados, desde que não comprometam o interesse da Administração, o princípio da isonomia, a finalidade e a segurança da contratação.
- 30.13 Os licitantes assumem todos os custos de preparação e apresentação de suas propostas e a Administração não será, em nenhum caso, responsável por esses custos, independentemente da condução ou do resultado do processo licitatório.
- 30.14 Na contagem dos prazos estabelecidos neste Edital e seus Anexos, excluir-se-á o dia do início e incluir-se-á o do vencimento. Só se iniciam e vencem os prazos em dias de expediente na Administração.
- 30.15 O desatendimento de exigências formais não essenciais não importará o afastamento do licitante, desde que seja possível o aproveitamento do ato, observados os princípios da isonomia e do interesse público.
- 30.16 Em caso de divergência entre disposições deste Edital e de seus anexos ou demais peças que compõem o processo, prevalecerá as deste Edital.
- 30.17 O Edital está disponibilizado, na íntegra, no endereço eletrônico [www.bnc.org.br](http://www.bnc.org.br) e também poderão ser lidos e/ou obtidos no mesmo endereço e período no qual os autos do processo licitatório permanecerão com vista franqueada aos interessados.



30.18 As solicitações de cópia(s) de quaisquer documentos do processo deverão ser apresentadas por escrito, no período de 08h às 12 horas e de 13h às 17 horas, diretamente a Pregoeira ou à Comissão de Licitação, com antecedência mínima de 24 (vinte e quatro) horas para a sua disponibilização digitalizada, mediante a entrega de *pen drive*, nos termos da lei que rege as licitações.

30.19 Integram este Edital, para todos os fins e efeitos, os seguintes anexos:

30.19.1 Anexo I – Termo de Referência

30.19.2 Anexo II – Modelo de Declaração de que não emprega menor

30.19.3 Anexo III – Modelo de Declaração de Fatos Supervenientes, de idoneidade, de vínculo empregatício e de que cumpre os requisitos de habilitação

30.19.4 Anexo IV – Modelo de Proposta de Preços

30.19.5 Anexo V – Minuta de Ata de Registro de Preços

30.19.6 Anexo VI – Minuta de Contrato

30.20 Os casos omissos neste Edital serão decididos com base na Lei nº 10.520/2002 e subsidiariamente na Lei nº 8.666/93, e demais normas que regem a matéria.

### 30 DO FORO

30.1 Fica eleito o foro da Comarca de São Lourenço da Mata - PE para dirimir qualquer dúvida oriunda da execução deste instrumento, com renúncia expressa de qualquer outro, por mais privilegiado que seja.

São Lourenço da Mata, 14 de junho de 2023.

  
\_\_\_\_\_  
Joselane Maria Silva  
Pregoeira da Comissão Permanente de Licitação II



ANEXO I

**1. DO OBJETO**

1.1 O presente termo de referência tem como objetivo o **Registro de Preço para eventual Contratação de empresa especializada para fornecimento parcelado de Eletrodomésticos para atender as necessidades das Escolas da rede municipal de ensino de São Lourenço da Mata – PE**, Conforme condições, quantidades e exigências estabelecidas neste instrumento.

**2. DA JUSTIFICATIVA**

2.1. A presente contratação justifica-se do fornecimento parcelado de Eletrodomésticos para atender a secretaria de Educação do Município de São Lourenço da Mata/PE.

2.2. Considerando o levantamento das necessidades realizado nas unidades escolares pela atual gestão, constatou-se que a maioria ou a totalidade dos Eletrodomésticos Foram vistoriados e Escolas da gestão 2017/2020, encontravam-se sucateados e sem a menor condição de uso, além de inexistentes em algumas escolas. Estes eletrodomésticos são essenciais para o funcionamento de forma adequada visando higienização e satisfação de nossos alunos.

2.3. A aquisição ora em comento, objetiva oferecer a melhor condição no atendimento aos alunos da rede de ensino municipal, faz-se necessário que sejam substituídos por novos, para continuação das atividades na preparação e conservação da merenda escolar, oferecendo boas condições a aquisição de Eletrodomésticos (bebedouros, freezers, refrigeradores e espremedores de frutas) esses eletrodomésticos encontram-se ultrapassados e fora da garantia, necessitando ser substituídos, à medida que apresentam falhas que inviabilizam a recuperação ou fiquem obsoletos.

2.4. Em resumo, essas informações tem por finalidade:

2.5. Substituir equipamentos obsoletos;

2.6. Atender setores onde há necessidade por novos equipamentos;

2.7. Substituir equipamentos fora da garantia e/ou em desuso cuja manutenção torna-se onerosa;

2.8. Garantir a atualização e modernização dos equipamentos para a Secretaria Municipal de Educação;

2.9. Desta forma, considerando a grande demanda de utilização desses produtos e ao mesmo tempo a necessidade de controle e racionalização do gasto público, pesquisamos equipamentos com configurações ideais para o uso responsável e eficiente para uma futura e eventual aquisição conforme a necessidade e disponibilidade de recursos orçamentários.

**3. DAS ESPECIFICAÇÕES E PREÇOS MÁXIMOS ESTIMADOS**

3.1. Em atenção ao fixado no art. 48, III da Lei Complementar n. 123, de 2006 e alterações, a Administração estabelece neste Termo de Referência destinado para fornecimento de Eletrodomésticos cota de até 25% (vinte e cinco por cento) do objeto para a contratação de microempresas e empresas de pequeno porte. Por essa razão, parcela de até 25% (vinte e cinco por cento) dos quantitativos divisíveis deverão ser destinados exclusivamente a ME/EPP beneficiadas pela LC n. 123/2006 e alterações, as quais seguem descritas aqui no presente como “cotas reservadas de até 25%”.

3.2. Em atenção ao fixado no art. 48, III da Lei Complementar n. 123 de 2006 e alterações, os itens cujo valor seja de até 80.000,00 serão destinados exclusivamente à participação de ME/EPP.

3.3. Em razão do acima disposto, os itens que integram o presente termo foram subdivididos de forma a atender a já citada Lei Complementar n. 123/2006 e suas alterações, conforme pode ser disposto no quadro abaixo:

ITEM	ESPECIFICAÇÃO DO PRODUTO	UND	QUANT	V. UNIT.	V.TOTAL	TIPO DE COTA
1	BEBEDOURO ÁGUA GARRAFÃO – MATERIAL: AÇO GALVANIZADO, TIPO: ELÉTRICO DE COLUNA, ACABAMENTO EXTERNO: PINTURA EPOXI PÓ, CAPACIDADE: 20 L, VOLTAGEM:220 V, COR: BRANCA, CARACTERÍSTICAS ADICIONAIS: GÁS R 134 A, 2 TORNEIRAS. PAINEL FRONTAL EM PLÁSTICO – CATMAT 401656	UND	100	R\$ 745,46	R\$ 74.546,00	COTA EXCLUSIVA P/MEI, ME, EPP



2	<b>FREEZER</b> – TIPO: HORIZONTAL, CAPACIDADE: 510L OU SUPERIOR, QUANTIDADE TAMPAS: 2 UN, SISTEMA DEGELO: MANUAL, COR: BRANCA, TEMPERATURA OPERAÇÃO:(-16 À -20°) E (+1 À +7°) °C, TENSÃO ALIMENTAÇÃO:220 V, CARACTERÍSTICAS ADICIONAIS: FECHADURA DE SEGURANÇA, DRENO FRONTAL COM TAMPA E RODÍZIOS – <b>CATMAT 445210</b>	UND	23	R\$ 4.077,57	R\$ 93.784,11	COTA DE AMPLA CONCORRÊNCIA
3	<b>FREEZER</b> – TIPO: HORIZONTAL, CAPACIDADE: 510L OU SUPERIOR, QUANTIDADE TAMPAS: 2 UN, SISTEMA DEGELO: MANUAL, COR: BRANCA, TEMPERATURA OPERAÇÃO:(-16 À -20°) E (+1 À +7°) °C, TENSÃO ALIMENTAÇÃO:220 V, CARACTERÍSTICAS ADICIONAIS: FECHADURA DE SEGURANÇA, DRENO FRONTAL COM TAMPA E RODÍZIOS – <b>CATMAT 445210</b>	UND	7	R\$ 4.077,57	R\$ 28.542,99	COTA RESERVA DE ATÉ 25%
4	<b>LIQUIDIFICADOR INDUSTRIAL</b> – MATERIAL COPO: AÇO INOXIDÁVEL, MATERIAL BASE: ALUMÍNIO, LARGURA:280 MM, ALTURA:720 MM, PESO:12,50 KG, CAPACIDADE: 6L, POTÊNCIA MOTOR:0,50 CV, TENSÃO NOMINAL:110/220 V, APLICAÇÃO: INDUSTRIAL – <b>CATMAT 272867</b>	UND	30	R\$ 844,13	R\$ 25.323,90	COTA EXCLUSIVA P/MEI, ME, EPP
5	<b>LIQUIDIFICADOR INDUSTRIAL</b> – MATERIAL COPO: AÇO INOXIDÁVEL, MATERIAL BASE: AÇO INOX, CAPACIDADE: 10 L, POTÊNCIA MOTOR: 0,75 CV, TENSÃO NOMINAL: 110/220 V, MATERIAL TAMPA: ALUMÍNIO – <b>CATMAT 478094</b>	UND	10	R\$ 865,05	R\$ 8.650,50	COTA EXCLUSIVA P/MEI, ME, EPP
6	<b>FOGÃO INDUSTRIAL</b> – MATERIAL: AÇO CARBONO, FUNCIONAMENTO: GÁS, TIPO ACENDIMENTO: MANUAL, LARGURA: 970 MM, ALTURA: 810 MM, CARACTERÍSTICAS ADICIONAIS: QUEIMADORES DUPLOS DE FERRO FUNDIDO, QUANTIDADE BOCAS: 4 UN, ACABAMENTO SUPERFICIAL: PINTURA – <b>CATMAT 273544</b>	UND	10	R\$ 2.144,09	R\$ 21.440,90	COTA EXCLUSIVA P/MEI, ME, EPP
7	<b>ESPRESSO FRUTA</b> – MATERIAL JARRA: ALUMÍNIO POLIDO, COR: ALUMÍNIO, POTÊNCIA: 1/4 HP, VOLTAGEM: 127/220 V, APLICAÇÃO: INDUSTRIAL, CARACTERÍSTICAS ADICIONAIS: REFRIGERAÇÃO POR VENTONHAS – <b>CATMAT 323227</b>	UND	15	R\$ 356,21	R\$ 5.343,15	COTA EXCLUSIVA P/MEI, ME, EPP
8	<b>FOGÃO INDUSTRIAL</b> – FOGÃO INDUSTRIAL, MATERIAL: AÇO CARBONO, FUNCIONAMENTO: GÁS, TIPO ACENDIMENTO: MANUAL, COMPRIMENTO:140 CM, LARGURA:83 CM, ALTURA:80 CM, TIPO USO: COZINHAR E ASSAR ALIMENTOS, QUANTIDADE BOCAS: 6 UN, APLICAÇÃO: COZINHAR E ASSAR ALIMENTOS – <b>CATMAT 600610</b>	UND	10	R\$ 2.393,91	R\$ 23.939,10	COTA EXCLUSIVA P/MEI, ME, EPP

16



9	REFRIGERADOR DUPLEX – CAPACIDADE REFRIGERAÇÃO:450 L, SISTEMA DEGELO: FROST FREE, TENSÃO ALIMENTAÇÃO:220 V, CARACTERÍSTICAS ADICIONAIS: ETIQUETA EFICIÊNCIA ENERGÉTICA "A", TIPO: VERTICAL – CATMAT 470946	UND	20	R\$ 3.857,00	R\$ 77.140,00	COTA EXCLUSIVA P/MEI, ME, EPP
10	MÁQUINA DE LAVAR ROUPA – TIPO: AUTOMÁTICA, CAPACIDADE:15 KG, APLICAÇÃO: DOMÉSTICA, LAVAGEM/ ENXÁGUE E CENTRIFUGAÇÃO, CARACTERÍSTICAS ADICIONAIS: TAMPABERTURA FRONTAL/SISTEMA DE LAVAGEM/FUNÇÕES, VOLTAGEM:220 V, MATERIAL CESTO: AÇO INOXIDÁVEL – CATMAT 449998	UND	4	R\$ 2.754,85	R\$ 11.019,40	COTA EXCLUSIVA P/MEI, ME, EPP
11	MÁQUINA SECAR ROUPA - TIPO: PISO; CAPACIDADE: 10 KG; MATERIAL CESTO: AÇO PINTADO DE BRANCO; PAINEL DE CONTROLE: MECÂNICO TIPO DE ABERTURA: FRONTAL; PROGRAMA DE SECAGEM: SIM; VOLTAGEM: 220V; GARANTIA DE 01 ANO. CATMAT 347460	UND	4	R\$ 2.244,25	R\$ 8.977,00	COTA EXCLUSIVA P/MEI, ME, EPP
12	VENTILADOR – TIPO: PAREDE POTÊNCIA MOTOR: 200 W, TENSÃO ALIMENTAÇÃO: 110/220 V, CARACTERÍSTICAS ADICIONAIS: OSCILANTE, INCLINAÇÃO VERTICAL, CONTROLE DE VELOCIDADE, MATERIAL: AÇO, DIÂMETRO: 50 CM, COR: PRETA – CATMAT 461897.	UND	200	R\$ 197,35	R\$ 39.470,00	COTA EXCLUSIVA P/MEI, ME, EPP
					<b>R\$ 418.177,05</b>	

#### 4. DO VALOR GLOBAL ESTIMADO

- 4.1. O valor total estimado da presente contratação é de **R\$ 418.177,05** (Quatrocentos e dezoito mil, cento e setenta e sete reais e cinco centavos).
- 4.2. Na hipótese de não haver vencedor para a cota reservada, esta poderá ser adjudicada ao vencedor da cota principal ou, diante de sua recusa, aos licitantes remanescentes, desde que pratiquem o preço do primeiro colocado da cota principal.
- 4.3. Se a mesma empresa vencer a cota reservada e a cota principal, a contratação das cotas deverá ocorrer pelo menor preço.

#### 5. DA DOTAÇÃO ORÇAMENTÁRIA

- 5.1. Os recursos financeiros para fazer face às despesas da contratação correrão por conta da secretaria contratante, cujo elemento de despesa constará no respectivo contrato e nota de empenho, observando as condições estabelecidas no processo licitatório.
- 5.2. As despesas para atender o presente objeto, estão programadas em dotação orçamentária própria, prevista no orçamento do Município, na classificação abaixo indicada:

02.00 - PODER EXECUTIVO  
02.09 - SECRETARIA MUNICIPAL DE EDUCAÇÃO  
1236101881.112 - REEQUIPAMENTO DA EDUCAÇÃO BÁSICA  
44905200 - Equipamentos e Material Permanente  
02.00 - PODER EXECUTIVO  
02.09 - SECRETARIA MUNICIPAL DE EDUCAÇÃO  
1236101882.231 - MANUTENÇÃO DO ENSINO FUNDAMENTAL/SALÁRIO EDUCAÇÃO  
44905200 - Equipamentos e Material Permanente  
02.00 - PODER EXECUTIVO  
02.15 - FUNDEB  
1236101881.151 - REEQUIPAMENTO DO ENSINO FUNDAMENTAL  
44905200 - Equipamentos e Material Permanente



02.00 - PODER EXECUTIVO  
02.15 - FUNDEB  
1236501901.152 - REEQUIPAMENTO DO ENSINO INFANTIL  
44905200 - Equipamentos e Material Permanente.

## 6. DA PROPOSTA DE PREÇOS

- 6.1. As propostas deverão ser apresentadas com os seguintes elementos:
- 6.1.1. Objeto, em descrição sucinta e clara;
  - 6.1.2. Planilha de Quantitativos, Especificações e Preços e marcar dos produtos ofertados;
  - 6.1.3. Preços unitário, total e global, este último em algarismo e por extenso;
  - 6.1.4. Garantia, quando for o caso;
  - 6.1.5. Condições de pagamento;
  - 6.1.6. Prazo de Validade da Proposta de no mínimo 90(noveenta) dias;
  - 6.1.7. Declaração de que no preço ofertado, estão incluídas todas as despesas diretas e indiretas, incidentes sobre o objeto licitado, até a sua entrega definitiva;
  - 6.1.8. Assinatura do proponente.
- 6.2. Os preços unitários e totais deverão ser apresentados em moeda corrente nacional, em algarismo com duas casas decimais após a vírgula.

## 7. DAS AMOSTRAS

- 7.1. Será dispensada a apresentação de amostra dos itens objeto deste Termo de Referência.

## 8. DA CAPACIDADE TÉCNICA

- 8.1. Para fins de qualificação técnica será cobrado do licitante que apresente:
- 8.1.1. Comprovação de aptidão para o fornecimento de bens em características, quantidades e prazos compatíveis com o objeto desta licitação, ou com o item pertinente, por meio da apresentação de atestados fornecidos por pessoas jurídicas de direito público ou privado.
  - 8.1.2. Para fins da comprovação de que trata este subitem, os atestados deverão dizer respeito a contratos executados com as seguintes características mínimas:
    - 8.1.2.1. Fornecimento de eletrodomésticos de acordo com o item que deseja concorrer, no percentual mínimo de 10% do quantitativo licitado.
  - 8.2. Não serão aceitos atestados emitidos pelo licitante em seu próprio nome, nem nenhum outro que não tenha se originado de contratação.
  - 8.3. Os atestados apresentados poderão ser diligenciados de acordo com o parágrafo 3º do art. 43, da Lei 8.666/93 e suas alterações posteriores.

## 9. DA ENTREGA E CONDIÇÕES DE ACEITAÇÃO DO OBJETO

- 9.1. O prazo de entrega do objeto é de **até 15 (quinze) dias**, contados a partir da data da Ordem de Fornecimento, em remessa parcelada, diretamente na **Secretaria de Educação**, conforme solicitação, nos horários previamente estabelecidos pelo setor competente da Secretaria.
- 9.2. A Secretaria de Educação formalizará a solicitação do fornecimento do objeto à Contratada por e-mail oficial informado no ato da assinatura do contrato, fazendo constar na solicitação: o quantitativo e os respectivos locais de entrega.
- 9.3. Os itens serão recebidos no prazo de 15(quinze) dias, pelo (a) responsável pelo acompanhamento e fiscalização do contrato, para verificação de sua conformidade com as especificações constantes neste Termo de Referência e na proposta.
- 9.4. Na hipótese de a verificação a que se refere o subitem anterior não ser procedida dentro do prazo fixado, reputar-se-á como realizada, consumando-se o recebimento definitivo no dia do esgotamento do prazo.
- 9.5. Os objetos poderão ser rejeitados, no todo ou em parte, quando em desacordo com as especificações constantes neste Termo de Referência e na proposta, devendo ser substituídos no prazo de 10(dez) dias, a contar da notificação da contratada, às suas custas, sem prejuízo da aplicação das penalidades.
- 9.6. Os objetos serão recebidos definitivamente, após a verificação da qualidade e quantidade do material e consequente aceitação mediante termo circunstanciado.
- 9.7. O recebimento provisório ou definitivo do objeto não exclui a responsabilidade da contratada pelos prejuízos resultantes da incorreta execução do contrato.



## 10. DA ASSISTÊNCIA TÉCNICA DO ELETRODOMÉSTICO

10.1. A assistência técnica dos eletrodomésticos será de responsabilidade da contratada, inclusive no tocante aos custos, e será prestada, durante todo o prazo de garantia dos equipamentos, pela contratada ou pela rede autorizada pelo fabricante para realizar assistência técnica em seus eletrodomésticos.

10.2. A assistência técnica será gratuita durante o período de garantia e utilizará apenas peças e componentes originais, salvo nos casos fundamentados por escrito e aceitos pela Contratante.

10.3. Caso os Centros de Assistência Técnica sejam terceirizados, estes deverão ser classificados como assistência técnica autorizada do fabricante e isto deve ser comprovado através de declaração formal do fabricante dos equipamentos. A comprovação de técnicos residentes deverá ser feita através de registro em Carteira de Trabalho e Ficha de Registro de Empregado pela empresa prestadora dos serviços de assistência técnica durante o período de garantia bem como comprovante de residência nos locais solicitados em nome de cada técnico;

10.4. Os serviços de assistência técnica durante o período de garantia serão realizados no horário entre 08h00min e 18h00min, de segunda a sexta-feira, em dias úteis, sendo que os chamados de suporte técnico serão registrados em sistema de controle próprio da Contratante, que controlará todos os prazos e exigências de atendimento.

10.5. A Contratada deverá disponibilizar linha telefônica e E-mail para abertura de chamados de suporte técnico na Central de Atendimento do fabricante ou fornecedor.

10.6. Considera-se prazo para solução do problema o período compreendido entre o horário de comunicação do chamado de suporte técnico feito pela Contratante e o término da solução, quando o equipamento estiver em condições normais de uso.

10.7. A contratada não poderá, em nenhuma hipótese, negar-se a registrar nenhum chamado relacionado ao equipamento adquirido, ainda que se conclua, ao final, que a solução do incidente não seja de responsabilidade do fornecedor/fabricante.

10.8. Será efetuada, sem ônus para a Contratante, a troca de todas e quaisquer partes, peças e equipamentos que se revelarem defeituosos, independentemente de causa, época ou do tipo de defeito, exceto nos casos comprovados pela Contratada, em que o defeito tenha sido originado por mau uso, imperícia ou negligência do usuário ou em consequência de caso fortuito ou de força maior.

10.9. Nestes casos, a Contratada deverá notificar a Contratante, que providenciará o ressarcimento do valor das peças para o reparo do equipamento, após comprovar os fatos e o orçamento, sendo que este não poderá ser superior à média praticada no mercado para componentes similares, não se constituindo perda da vigência da Garantia de Funcionamento e Assistência Técnica.

10.10. Constatada a necessidade de remoção do equipamento das instalações da Contratante por prazo que ultrapasse o limite estipulado para a solução do problema, a Contratada deverá substituí-lo imediatamente por outro idêntico ou superior adequadamente, sem qualquer ônus para a Contratante, sendo que quando do retorno do equipamento original.

Independente da substituição mencionada no parágrafo anterior, a Contratada deverá substituir definitivamente o equipamento por outro idêntico ou superior ao original, novo, sem ônus para Contratante.

## 11. DO PRAZO DE VIGÊNCIA DA ATA DE REGISTRO DE PREÇOS

11.1. A ata de registro de preços originada a partir deste termo de referência terá **validade de 12 (doze) meses**, contados da sua assinatura, não podendo ser prorrogada, conforme dispõe o Art. 12 do Decreto Federal nº 7.892/2013 e suas alterações.

## 12. DO ÓRGÃO GESTOR DO SISTEMA DE REGISTRO DE PREÇOS

12.1. A **Secretaria de Educação** é órgão gestor da ata de registro de preços e deverá:

- 12.1.1. Assinar a ata de registro de preços;
- 12.1.2. Providenciar a publicação inicial do extrato da ata de registro de preços
- 12.1.3. Autorizar os órgãos e entidades participantes e não participantes do registro de preços a firmar os contratos de adesão;
- 12.1.4. Manter o controle dos quantitativos disponíveis dos registros de preços;
- 12.1.5. Verificar, periodicamente, a vantajosidade dos itens objeto da Ata de Registro de Preço;
- 12.1.6. Aplicar, a qualquer momento, as penalidades previstas na Ata de Registro de Preço.

## 13. DAS ADESÕES POR ÓRGÃOS NÃO PARTICIPANTES

13.1. Desde que devidamente justificada a vantagem, a Ata de Registro de Preços, durante sua vigência, pode ser utilizada por qualquer órgão ou entidade da Administração Pública que não tenha participado do certame licitatório, mediante anuência do Órgão Gerenciador e em observância aos limites quantitativos dos itens estipulados no § 4º do art. 22, do Decreto Federal nº 7.892/2013 e suas alterações;

13.2. As adesões por órgão/entidades não participantes não poderão exceder, por órgão ou entidade, a cinquenta por cento dos quantitativos dos itens do instrumento convocatório e registrados na ata de registro de preços para o órgão gerenciador e para os órgãos participantes, conforme dispõe o § 3º do art. 22, do Decreto Federal nº 7.892/2013 e suas alterações;

13.3. Os Órgãos e Entidades Não Participantes, quando desejarem fazer uso da Ata de Registro de Preços, devem consultar o Órgão Gerenciador, que se manifestará sobre a possibilidade de adesão, considerando se conveniente e oportuno, para indicar os possíveis Detentores da Ata e respectivos preços a ser praticada, obedecidos a ordem de classificação;



13.4. Cabe ao Detentor da Ata de Registro de Preços, observadas as condições nela estabelecidas, inclusive quanto às negociações promovidas pelo Órgão Gerenciador, optar pela aceitação ou não do fornecimento decorrente de adesão a um Órgão Não Participante, desde que não prejudique as obrigações presentes e futuras decorrentes da Ata, assumidas com o Órgão Gerenciador e Órgãos Participantes;

13.5. As possíveis solicitações de adesão deverão ser encaminhadas para a **Secretaria de Educação, ÓRGÃO GESTOR**, para autorização.

#### 14. DO PRAZO E VIGÊNCIA DO CONTRATO

14.1. O prazo de vigência do instrumento contratual será de 12 (doze) meses, contados a partir da sua assinatura.

#### 15. DAS OBRIGAÇÕES DA CONTRATADA

15.1. A CONTRATADA obrigará-se-á:

15.1.1. Efetuar a entrega dos produtos no local determinado pela Secretaria demandante, por meio de veículo adequado sendo vedado à utilização de meios alternativos de transporte;

15.1.2. Efetuar a entrega dos produtos nos horários determinados pela Secretaria demandante;

15.1.3. Fornecer os produtos com qualidade e em conformidade com as especificações contidas neste Termo de Referência, cumprindo, rigorosamente, todas as Normas que regulamentam este tipo de fornecimento;

15.1.4. A entrega deverá ser efetuada por funcionários devidamente fardados e com crachá de identificação para que possam ter acesso aos locais de destino.

15.1.5. Realizar, sempre que necessário entrega aos sábados, respeitando os horários determinados pela Secretaria demandante, uma vez que podem acontecer situações emergenciais necessitando deste item;

15.1.6. Manter durante toda a execução do contrato as condições de habilitação em compatibilidade com as obrigações assumidas no Termo de Referência e Edital.

15.1.7. Reparar, corrigir, remover, reconstruir ou substituir, às suas expensas, no total ou em parte, o objeto do contrato em que se verificarem vícios, defeitos ou incorreções;

15.1.8. Responder pelos danos causados diretamente à CONTRATANTE ou aos seus bens, ou ainda a terceiros, decorrentes de sua culpa ou dolo na execução do contrato;

15.1.9. Respeitar as normas de controle de bens e de fluxo de pessoas nas dependências da CONTRATANTE;

15.1.10. Indicar, no início da execução do contrato, endereço eletrônico institucional para recebimento de cópia da ordem de fornecimento e/ou quaisquer outros documentos/informações necessárias para a efetiva execução contratual;

15.1.11. Durante a execução do contrato, a CONTRATADA deverá informar à CONTRATANTE sobre eventuais alterações do endereço eletrônico institucional indicado no item anterior.

#### 16. DAS OBRIGAÇÕES DA CONTRATANTE

16.1. CONTRATANTE obrigará-se-á:

16.1.1. Permitir a CONTRATADA o acesso às dependências para efetivação do fornecimento dos produtos no horário estabelecido pelas Secretarias demandantes;

16.1.2. Solicitar a imediata substituição dos itens quando for constatado qualquer tipo de irregularidade a exemplo de validade do produto ou ainda, na hipótese de verificação, no ato de sua entrega;

16.1.3. Convocar a qualquer momento a CONTRATADA para prestar esclarecimento ou sanar dúvidas decorrentes da entrega dos itens.

16.1.4. Oferecer todas as informações necessárias ao bom andamento do fornecimento;

16.1.5. Efetuar o pagamento nas condições e nos prazos estipulados;

16.1.6. Designar servidor para fiscalizar, acompanhar e atestar a entregados itens estipulados no contrato.

#### 17. DA SUBCONTRATAÇÃO

17.1. Não será admitida a subcontratação do objeto do presente instrumento.

#### 18. DO CONTROLE E FISCALIZAÇÃO DA EXECUÇÃO

18.1. Nos termos do art. 67 da Lei nº 8.666, de 1993, será designado representante para acompanhar e fiscalizar a entrega dos bens, anotando em registro próprio todas as ocorrências relacionadas com a execução e determinando o que for necessário à regularização de falhas ou defeitos observados. A fiscalização de que trata este item não exclui nem reduz a responsabilidade da Contratada, inclusive perante terceiros, por qualquer irregularidade, ainda que resultante de imperfeições técnicas ou vícios redibitórios, e, na ocorrência desta, não implica em corresponsabilidade da Administração ou de seus agentes e prepostos, de conformidade com o art. 70 da Lei nº 8.666, de 1993.

18.2. O representante da Administração anotará em registro próprio todas as ocorrências relacionadas com a execução do contrato, indicando dia, mês e ano, bem como o nome dos funcionários eventualmente envolvidos, determinando o que for





necessário à regularização das falhas ou defeitos observados e encaminhando os apontamentos à autoridade competente para as providências cabíveis.

18.3. A designação do fiscal do(s) contrato(s) originado(s) a partir deste instrumento, deverão ser efetuadas em observância do disposto na **RECOMENDAÇÃO ADMINISTRATIVA Nº 029/2021- CGM**.

## 19. DO PAGAMENTO

19.1. O pagamento será realizado **no prazo máximo de até 30 (trinta) dias**, contados a partir do recebimento da Nota Fiscal ou Fatura, como devido atesto do Gestor responsável pelo acompanhamento da execução do Contrato, através de ordem bancária, para crédito em banco, agência e conta corrente indicados pelo contratado

19.2. Os pagamentos de correntes de despesas cujos valores não ultrapassem o limite de que trata o inciso II do art. 24 da Lei 8.666, de 1993, poderão ser efetuados no prazo de até 5 (cinco) dias úteis, contados da data da apresentação da Nota Fiscal, nos termos do art. 5º, § 3º, da Lei nº 8.666, de 1993.

19.2.1. Considera-se ocorrido o recebimento da nota fiscal ou fatura no momento em que o órgão contratante atestar a execução do objeto do contrato.

19.3. A Nota Fiscal ou Fatura deverá ser obrigatoriamente acompanhada da comprovação da regularidade fiscal, constatada por meio de consulta on-line ao SICAF ou, na impossibilidade de acesso ao referido Sistema, mediante consulta aos sítios eletrônicos oficiais ou à documentação mencionada no art. 29 da Lei nº 8.666, de 1993.

19.3.1. Constatando-se, junto ao SICAF, a situação de irregularidade do fornecedor contratado, deverão ser tomadas as providências previstas no do art. 31 da Instrução Normativa nº 3, de 26 de abril de 2018.

19.4. Havendo erro na apresentação da Nota Fiscal ou dos documentos pertinentes à contratação, ou, ainda, circunstância que impeça a liquidação da despesa, como, por exemplo, obrigação financeira pendente, decorrente de penalidade imposta ou inadimplência, o pagamento ficará sobrestado até que a Contratada providencie as medidas saneadoras. Nesta hipótese, o prazo para pagamento iniciar-se-á após a comprovação da regularização da situação, não acarretando qualquer ônus para a Contratante.

19.5. Será considerada data do pagamento o dia em que constar como emitida a ordem bancária para pagamento.

19.6. Antes de cada pagamento à contratada, será realizada consulta ao SICAF para verificar a manutenção das condições de habilitação exigidas no edita.

19.7. Constatando-se, junto ao SICAF, a situação de irregularidade da contratada, será providenciada sua notificação, por escrito, para que, no prazo de 5 (cinco) dias úteis, regularize sua situação ou, no mesmo prazo, apresente sua defesa. O prazo poderá ser prorrogado uma vez, por igual período, a critério da contratante.

19.8. Previamente à emissão de nota de empenho e a cada pagamento, a Administração deverá realizar consulta ao SICAF para identificar possível suspensão temporária de participação em licitação, no âmbito do órgão ou entidade, proibição de contratar com o Poder Público, bem como ocorrências impeditivas indiretas, observado o disposto no art. 29, da Instrução Normativa nº 3, de 26 de abril de 2018.

19.9. Não havendo regularização ou sendo a defesa considerada improcedente, a contratante deverá comunicar aos órgãos responsáveis pela fiscalização da regularidade fiscal quanto à inadimplência da contratada, bem como quanto à existência de pagamento a ser efetuado, para que sejam acionados os meios pertinentes e necessários para garantir o recebimento de seus créditos.

19.10. Persistindo a irregularidade, a contratante deverá adotar as medidas necessárias à rescisão contratual nos autos do processo administrativo correspondente, assegurada à contratada a ampla defesa.

19.11. Havendo a efetiva execução do objeto, os pagamentos serão realizados normalmente, até que se decida pela rescisão do contrato, caso a contratada não regularize sua situação junto ao SICAF.

19.11.1. Será rescindido o contrato em execução com a contratada inadimplente no SICAF, salvo por motivo de economicidade, segurança nacional ou outro de interesse público de alta relevância, devidamente justificado, em qualquer caso, pela máxima autoridade da contratante.

19.12. A Contratada regularmente optante pelo Simples Nacional, nos termos da Lei Complementar nº 123, de 2006, não sofrerá a retenção tributária quanto aos impostos e contribuições abrangidos por aquele regime. No entanto, o pagamento ficará condicionado à apresentação de comprovação, por meio de documento oficial, de que faz jus ao tratamento tributário favorecido previsto na referida Lei Complementar.

19.13. Nos casos de eventuais atrasos de pagamento, desde que a Contratada não tenha concorrido, de alguma forma, para tanto, fica convencionado que a taxa de compensação financeira devida pela Contratante, entre a data do vencimento e o efetivo adimplemento da parcela, é calculada mediante a aplicação da seguinte fórmula:

**EM=I x N x VP, sendo:**

EM=Encargos moratórios;

N=Número de dias entre a data prevista para o pagamento e a do efetivo pagamento;

VP=Valor da parcela a ser paga.

I=Índice de compensação financeira, assim apurado:



$$I = (TX) \quad I = \frac{(TX / 100)}{365}$$

TX = Percentual da taxa anual = Taxa SELIC vigente no momento da apuração;

## 20. DO REAJUSTE

20.1. Os preços são fixos e irremovíveis durante todo período da vigência do CONTRATO.

## 21. DAS SANÇÕES ADMINISTRATIVAS

21.1. Comete infração administrativa nos termos da Lei nº 10.520, de 2002, a Contratada que:

- 21.1.1. inexecutar total ou parcialmente qualquer das obrigações assumidas em decorrência da contratação;
- 21.1.2. ensejar o retardamento da execução do objeto;
- 21.1.3. falhar ou fraudar na execução do contrato;
- 21.1.4. comportar-se de modo inidôneo;
- 21.1.5. cometer fraude fiscal;

21.2. Pela inexecução total ou parcial do objeto deste contrato, a Administração pode aplicar à CONTRATADA as seguintes sanções:

- 21.2.1. Advertência, por faltas leves, assim entendidas aquelas que não acarretem prejuízos significativos para a Contratante;
- 21.2.2. multa moratória de 2% (dois por cento) por dia de atraso injustificado sobre o valor da parcela inadimplida, até o limite de 30 (trinta) dias;
- 21.2.3. multa compensatória de 5% (cinco por cento) sobre o valor total do contrato, no caso de inexecução total do objeto;
- 21.2.4. em caso de inexecução parcial, a multa compensatória, no mesmo percentual do subitem acima, será aplicada de forma proporcional à obrigação inadimplida;
- 21.2.5. suspensão de licitar e impedimento de contratar com o órgão, entidade ou unidade administrativa pela qual a Administração Pública opera e atua concretamente, pelo prazo de até dois anos;
- 21.2.6. impedimento de licitar e contratar com órgãos e entidades da União com o consequente descredenciamento no SICAF pelo prazo de até cinco anos;

21.2.6.1. A Sanção de impedimento de licitar e contratar prevista neste subitem também é aplicável em quaisquer das hipóteses previstas como infração administrativa no subitem 20.1 deste Termo de Referência.

21.2.7. declaração de inidoneidade para licitar ou contratar com a Administração Pública, enquanto perdurarem os motivos determinantes da punição ou até que seja promovida a reabilitação perante a própria autoridade que aplicou a penalidade, que será concedida sempre que a Contratada ressarcir a Contratante pelos prejuízos causados;

21.3. As sanções previstas nos subitens 21.2.1, 21.2.5, 21.2.6 e 21.2.7 poderão ser aplicadas à CONTRATADA juntamente com as de multa, descontando-a dos pagamentos a serem efetuados.

21.4. Também ficam sujeitas às penalidades do art. 87, III e IV da Lei nº 8.666, de 1993, as empresas ou profissionais que:

- 21.4.1. tenham sofrido condenação definitiva por praticar, por meio dolosos, fraude fiscal no recolhimento de quaisquer tributos;
- 21.4.2. tenham praticado atos ilícitos visando a frustrar os objetivos da licitação;
- 21.4.3. demonstrem não possuir idoneidade para contratar com a Administração em virtude de atos ilícitos praticados.

21.5. A aplicação de qualquer das penalidades previstas realizar-se-á em processo administrativo que assegurará o contraditório e a ampla defesa à Contratada, observando-se o procedimento previsto na Lei nº 8.666, de 1993, e subsidiariamente a Lei nº 9.784, de 1999.

21.6. As multas devidas e/ou prejuízos causados à Contratante serão deduzidos dos valores a serem pagos, ou recolhidos em favor do Município de São Lourenço da Mata, ou deduzidos da garantia (se houver), ou ainda, quando for o caso, serão inscritos na Dívida Ativa do Município de São Lourenço da Mata e cobrados judicialmente.

21.6.1. Caso a Contratante determine, a multa deverá ser recolhida no prazo máximo de 15 (quinze) dias, a contar da data do recebimento da comunicação enviada pela autoridade competente.

21.7. Caso o valor da multa não seja suficiente para cobrir os prejuízos causados pela conduta do licitante, o Município ou Entidade poderá cobrar o valor remanescente judicialmente, conforme artigo 419 do Código Civil.

21.8. A autoridade competente, na aplicação das sanções, levará em consideração a gravidade da conduta do infrator, o caráter educativo da pena, bem como o dano causado à Administração, observado o princípio da proporcionalidade.

21.9. Se, durante o processo de aplicação de penalidade, se houver indícios de prática de infração administrativa tipificada pela Lei nº 12.846, de 1º de agosto de 2013, como ato lesivo à administração pública nacional ou estrangeira, cópias do processo administrativo necessárias à apuração da responsabilidade da empresa deverão ser remetidas à autoridade competente, com



despacho fundamentado, para ciência e decisão sobre a eventual instauração de investigação preliminar ou Processo Administrativo de Responsabilização - PAR.

21.10. A apuração e o julgamento das demais infrações administrativas não consideradas como ato lesivo à Administração Pública nacional ou estrangeira nos termos da Lei nº 12.846, de 1º de agosto de 2013, seguirão seu rito normal na unidade administrativa.

21.11. O processamento do PAR não interfere no seguimento regular dos processos administrativos específicos para apuração da ocorrência de danos e prejuízos à Administração Pública Federal, resultantes de ato lesivo cometido por pessoa jurídica, com ou sem a participação de agente público.

21.12. As penalidades serão obrigatoriamente registradas no SICAF.

21.13. Para fins de aplicação das penalidades, serão observadas as disposições da Instrução Normativa Nº 01/2017, da Secretária-geral da Presidência da República.

## 22. DAS DISPOSIÇÕES FINAIS

22.1. O objeto, especificado e quantitativo constante deste Termo de Referência, são referências a serem verificadas de uma forma geral, indispensavelmente deve ser respeitado. Assim, este Termo jamais é exaustivo, havendo sempre a possibilidade de exceções, que justificadas, serão prontamente acatadas.

22.2. Possíveis indefinições, omissões, falhas ou incorreções das especificações ora fornecidas não poderão jamais constituir pretexto para a Contratada pretender cobrar “serviços extras” e/ou alterar a composição de preços unitários. Considerar-se-á, a Contratada como especializada em questão e que, por conseguinte, deverá ter computado no valor global da sua proposta também as complementações por acaso omitidas nas especificações, mais implícitas e necessárias ao adimplemento do objeto.



ANEXO II

DECLARAÇÃO EM ATENDIMENTO AO ART. 27, INC. V DA LEI Nº 8.666/93  
E ART. 7º, INC. XXXIII DA CF.

A empresa \_\_\_\_\_, inscrita no CNPJ sob o nº \_\_\_\_\_, com sede na \_\_\_\_\_, por intermédio do seu representante legal o(a) Sr(a) \_\_\_\_\_, portador(a) da Carteira de Identidade nº \_\_\_\_\_ SSP \_\_\_\_\_ e do CPF nº \_\_\_\_\_, **DECLARA** para fins do disposto no inciso V, do Art. 27 da Lei Federal nº 8.666/93, acrescido pela Lei Federal nº 9.854/99, que **não emprega menor de 18 (dezoito) anos em trabalho noturno, perigoso ou insalubre, e não emprega menor de 16 (dezesesseis) anos.**

**Ressalva:** emprega menor, a partir de 14 (quatorze) anos, na condição de aprendiz (\_\_\_).



**ANEXO III  
DECLARAÇÕES  
(MODELO)**

**DECLARAÇÃO DE QUE CUMPRE OS REQUISITOS DE HABILITAÇÃO**

A empresa ....., inscrita no CNPJ sob o nº ..... em conformidade com o disposto no ART. 4º, inciso VII, da Lei 10.520/02, que está apto a cumprir plenamente todos os requisitos de habilitação exigidos no respectivo instrumento convocatório que rege o certame acima indicado.

**DECLARAÇÃO DE INEXISTÊNCIA DE INIDONEIDADE**

Declara para os fins que a empresa ....., inscrita no CNPJ sob o nº ..... não está cumprindo pena de inidoneidade para licitar com a administração pública, em relação a qualquer de suas esferas Federal, Estadual, Municipal e no Distrito Federal, conforme determina o Art. 97 da Lei nº 8.666/93.

**DECLARAÇÃO DE VÍNCULO EMPREGATÍCIO**

A empresa ....., inscrita no CNPJ sob o nº ..... sediada a ....., declara sob as penas da Lei que não possui em seu quadro societário servidor público da ativa do Município de São Lourenço da Mata/PE ou empregado de empresa pública ou de sociedade de economia mista.

**DECLARAÇÃO DE INEXISTÊNCIA DE FATO IMPEDITIVOS PARA HABILITAÇÃO**

A empresa ....., inscrita no CNPJ sob o nº ..... sediada a ....., declara sob as penas da Lei que até a presente data inexistem fatos impeditivos para sua habilitação no presente processo licitatório, ciente da obrigatoriedade de declarar ocorrências posteriores.



**ANEXO IV**  
**PROPOSTA DE PREÇOS**

MODELO

**OBJETO:** Registro de Preço para eventual Contratação de empresa especializada para fornecimento parcelado de Eletrodomésticos para atender as necessidades das Escolas da rede municipal de ensino de São Lourenço da Mata – PE.

26

ITEM	ESPECIFICAÇÃO DO PRODUTO	UND	QUANT	VALOR UNITÁRIO R\$	VALOR TOOTAL R\$
1	<b>BEBEDOURO ÁGUA GARRAFÃO – MATERIAL: AÇO GALVANIZADO, TIPO: ELÉTRICO DE COLUNA, ACABAMENTO EXTERNO: PINTURA EPOXI PÓ, CAPACIDADE: 20 L, VOLTAGEM: 220 V, COR: BRANCA, CARACTERÍSTICAS ADICIONAIS: GÁS R 134 A, 2 TORNEIRAS. PAINEL FRONTAL EM PLÁSTICO – CATMAT 401656</b>	UND	100		
2	<b>FREEZER – TIPO: HORIZONTAL, CAPACIDADE: 510L OU SUPERIOR, QUANTIDADE TAMPAS: 2 UN, SISTEMA DEGELO: MANUAL, COR: BRANCA, TEMPERATURA OPERAÇÃO: (-16 À -20°) E (+1 À +7°) °C, TENSÃO ALIMENTAÇÃO: 220 V, CARACTERÍSTICAS ADICIONAIS: FECHADURA DE SEGURANÇA, DRENO FRONTAL COM TAMPA E RODÍZIOS – CATMAT 445210</b>	UND	23		
3	<b>FREEZER – TIPO: HORIZONTAL, CAPACIDADE: 510L OU SUPERIOR, QUANTIDADE TAMPAS: 2 UN, SISTEMA DEGELO: MANUAL, COR: BRANCA, TEMPERATURA OPERAÇÃO: (-16 À -20°) E (+1 À +7°) °C, TENSÃO ALIMENTAÇÃO: 220 V, CARACTERÍSTICAS ADICIONAIS: FECHADURA DE SEGURANÇA, DRENO FRONTAL COM TAMPA E RODÍZIOS – CATMAT 445210</b>	UND	7		
4	<b>LIQUIDIFICADOR INDUSTRIAL – MATERIAL COPO: AÇO INOXIDÁVEL, MATERIAL BASE: ALUMÍNIO, LARGURA: 280 MM, ALTURA: 720 MM, PESO: 12,50 KG, CAPACIDADE: 6L, POTÊNCIA MOTOR: 0,50 CV, TENSÃO NOMINAL: 110/220 V, APLICAÇÃO: INDUSTRIAL – CATMAT 272867</b>	UND	30		
5	<b>LIQUIDIFICADOR INDUSTRIAL – MATERIAL COPO: AÇO INOXIDÁVEL, MATERIAL BASE: AÇO INOX, CAPACIDADE: 10 L, POTÊNCIA MOTOR: 0,75 CV, TENSÃO NOMINAL: 110/220 V, MATERIAL TAMPA: ALUMÍNIO – CATMAT 478094</b>	UND	10		



6	FOGÃO INDUSTRIAL – MATERIAL: AÇO CARBONO, FUNCIONAMENTO: GÁS, TIPO ACENDIMENTO: MANUAL, LARGURA: 970 MM, ALTURA: 810 MM, CARACTERÍSTICAS ADICIONAIS: QUEIMADORES DUPLOS DE FERRO FUNDIDO, QUANTIDADE BOCAS: 4 UN, ACABAMENTO SUPERFICIAL: PINTURA – CATMAT 273544	UND	10		
7	ESPRESSO FRUTA – MATERIAL JARRA: ALUMÍNIO POLIDO, COR: ALUMÍNIO, POTÊNCIA: 1/4 HP, VOLTAGEM: 127/220 V, APLICAÇÃO: INDUSTRIAL, CARACTERÍSTICAS ADICIONAIS: REFRIGERAÇÃO POR VENTILADOR – CATMAT 323227	UND	15		
8	FOGÃO INDUSTRIAL – FOGÃO INDUSTRIAL, MATERIAL: AÇO CARBONO, FUNCIONAMENTO: GÁS, TIPO ACENDIMENTO: MANUAL, COMPRIMENTO: 140 CM, LARGURA: 83 CM, ALTURA: 80 CM, TIPO USO: COZINHAR E ASSAR ALIMENTOS, QUANTIDADE BOCAS: 6 UN, APLICAÇÃO: COZINHAR E ASSAR ALIMENTOS – CATMAT 600610	UND	10		
9	REFRIGERADOR DUPLEX – CAPACIDADE REFRIGERAÇÃO: 450 L, SISTEMA DEGELO: FROST FREE, TENSÃO ALIMENTAÇÃO: 220 V, CARACTERÍSTICAS ADICIONAIS: ETIQUETA EFICIÊNCIA ENERGÉTICA "A", TIPO: VERTICAL – CATMAT 470946	UND	20		
10	MÁQUINA DE LAVAR ROUPA – TIPO: AUTOMÁTICA, CAPACIDADE: 15 KG, APLICAÇÃO: DOMÉSTICA, LAVAGEM/ ENXÁGUE E CENTRIFUGAÇÃO, CARACTERÍSTICAS ADICIONAIS: TAMPA ABERTURA FRONTAL/SISTEMA DE LAVAGEM/FUNÇÕES, VOLTAGEM: 220 V, MATERIAL CESTO: AÇO INOXIDÁVEL – CATMAT 449998	UND	4		
11	MÁQUINA SECAR ROUPA - TIPO: PISO; CAPACIDADE: 10 KG; MATERIAL CESTO: AÇO PINTADO DE BRANCO; PAINEL DE CONTROLE: MECÂNICO TIPO DE ABERTURA: FRONTAL; PROGRAMA DE SECAGEM: SIM; VOLTAGEM: 220V; GARANTIA DE 01 ANO. CATMAT 347460	UND	4		
12	VENTILADOR – TIPO: PAREDE POTÊNCIA MOTOR: 200 W, TENSÃO ALIMENTAÇÃO: 110/220 V, CARACTERÍSTICAS ADICIONAIS: OSCILANTE, INCLINAÇÃO VERTICAL, CONTROLE DE VELOCIDADE, MATERIAL: AÇO, DIÂMETRO: 50 CM, COR: PRETA – CATMAT 461897.	UND	200		
				VALOR GLOBAL	
				R\$	

27



**SÃO  
LOURENÇO  
DA MATA**  
PREFEITURA MUNICIPAL  
RUMO AO DESENVOLVIMENTO



Os licitantes devem respeitar os preços máximos estimados dos itens.

No valor global da proposta apresentada deverão estar inclusos os impostos, fretes, encargos sociais e trabalhistas e demais despesas pertinentes à entrega dos serviços, bem como aquelas decorrentes de eventuais substituições dos mesmos.

28





**ANEXO V**

**MINUTA DA ATA**

**ATA DE REGISTRO DE PREÇO Nº \_\_\_\_/2023**  
**PROCESSO LICITATÓRIO Nº \_\_\_\_/2023**  
**PREGÃO ELETRÔNICO Nº \_\_\_\_/2023**  
**VALIDADE DA ATA: ATÉ \_\_\_\_/\_\_\_\_/2023**

Aos \_\_\_\_\_ dias do mês de \_\_\_\_\_ de 2023, o **MUNICÍPIO DE SÃO LOURENÇO DA MATA**, Entidade de direito Público, através do Fundo Municipal de Educação, inscrito no CNPJ/MF sob o n.º \_\_\_\_\_, com sede localizada à \_\_\_\_\_ - São Lourenço da Mata - PE. CEP 54.735-565, neste ato representada pelo Sr. **XXXXXXXXXXXXXXXXXXXX**,.....(cargo e nome), brasileiro, casado, inscrito no CPF sob o n.º \_\_\_\_\_, portador da Carteira de Identidade n.º....., expedida pela (o) \_\_\_\_\_, doravante denominada, **CONTRATANTE**, **RESOLVE** registrar os preços da empresa indicada e qualificada nesta ATA, de acordo com a classificação por ela alcançada e na quantidade cotada, atendendo as condições previstas no edital, sujeitando-se as partes às normas constantes na Lei nº 8.666, de 21 de junho de 1993 e suas alterações, no Decreto nº 7.892, de 23 de janeiro de 2013, observadas as disposições do Edital e as cláusulas deste instrumento.

**1. DO OBJETO**

11.2 A presente Ata tem por objeto o **Registro de Preço para eventual Contratação de empresa especializada para fornecimento parcelado de Eletrodomésticos para atender as necessidades das Escolas da rede municipal de ensino de São Lourenço da Mata - PE**, do Pregão Eletrônico nº \_\_\_\_/2023, que é parte integrante desta Ata, assim como a proposta vencedora, independentemente de transcrição.

**2. DOS PREÇOS, ESPECIFICAÇÕES E QUANTITATIVOS**

2.1. O preço registrado, as especificações do objeto, a quantidade, fornecedor(es) e as demais condições ofertadas na(s) proposta(s) são as que seguem:

Fornecedor (razão social, CNPJ/MF, endereço, contatos, representante)					
ITEM	DESCRIÇÃO	UNIDADE	QUANTIDADE	VALOR UNITÁRIO	VALOR TOTAL ANUAL
1					

**3. ÓRGÃO GERENCIADOR E PARTICIPANTES**

3.1 A **Secretaria de Educação** é órgão gestor da ata de registro de preços e deverá:

- 3.1.1 Assinar a ata de registro de preços;
- 3.1.2 Providenciar a publicação inicial do extrato da ata de registro de preços.
- 3.1.3 Autorizar os órgãos e entidades participantes e não participantes do registro de preços a firmar os contratos de adesão;
- 3.1.4 Manter o controle dos quantitativos disponíveis dos registros de preços;
- 3.1.5 Verificar, periodicamente, a vantajosidade dos itens objeto da Ata de Registro de Preço;
- 3.1.6 Aplicar, a qualquer momento, as penalidades previstas na Ata de Registro de Preço

**4. DA ADESÃO À ATA DE REGISTRO DE PREÇOS**

- 4.1. Desde que devidamente justificada a vantagem, a Ata de Registro de Preços, durante sua vigência, pode ser utilizada por qualquer órgão ou entidade da Administração Pública que não tenha participado do certame licitatório, mediante anuência do Órgão Gerenciador e em observância aos limites quantitativos dos itens estipulados no § 4º do art. 22, do Decreto Federal nº 7.892/2013 e suas alterações;
- 4.2. As adesões por órgão/entidades não participantes não poderão exceder, por órgão ou entidade, a cinquenta por cento dos quantitativos dos itens do instrumento convocatório e registrados na ata de registro de preços para o órgão gerenciador e para os órgãos participantes, conforme dispõe o § 3º do art. 22, do Decreto Federal nº 7.892/2013 e suas alterações;
- 4.3. Os Órgãos e Entidades Não Participantes, quando desejarem fazer uso da Ata de Registro de Preços, devem consultar o Órgão Gerenciador, que se manifestará sobre a possibilidade de adesão, considerando se conveniente e oportuno, para indicar os possíveis Detentores da Ata e respectivos preços a ser praticada, obedecidos a ordem de classificação;



4.4. Cabe ao Detentor da Ata de Registro de Preços, observadas as condições nela estabelecidas, inclusive quanto às negociações promovidas pelo Órgão Gerenciador, optar pela aceitação ou não do fornecimento decorrente de adesão a um Órgão Não Participante, desde que não prejudique as obrigações presentes e futuras decorrentes da Ata, assumidas com o Órgão Gerenciador e Órgãos Participantes;

4.5. As possíveis solicitações de adesão deverão ser encaminhadas para a **Secretaria de Educação, ÓRGÃO GESTOR**, para autorização.

## 5. VALIDADE DA ATA

5.1. A Ata de Registro de Preço tem prazo de vigência de 12 (doze) meses, a contar da data de assinatura, nos termos do art. 12, do Decreto nº 7.892/13 e conforme inc. III, § 3º do art. 15 da Lei nº 8.666/93, não podendo ser prorrogada.

## 6. DO REAJUSTE

6.1. Os preços são fixos e irremovíveis.

6.2. As contratações decorrentes da Ata de Registro de Preços poderão sofrer alterações, obedecidas às disposições contidas no art. 65 da Lei nº 8.666/93 e no Decreto nº 7.892, de 2013.

## 7. DO CANCELAMENTO DO REGISTRO

7.1 Fornecedor Registrado terá o seu registro cancelado quando:

- a) Deixar de cumprir fielmente as obrigações legais;
- b) Incidir em qualquer uma das hipóteses previstas na cláusula das Penalidades;
- c) Causar qualquer dano ao Patrimônio Público, que não possa ser recuperado;
- d) Praticar atos fraudulentos no intuito de auferir vantagem ilícita;
- e) Ficar evidenciada a incapacidade de cumprimento das obrigações assumidas, devidamente caracterizada em relatório da fiscalização;
- f) Quando o FORNECEDOR REGISTRADO/DETENTOR DA ATA, mediante comunicação por escrito, comprovar estar impossibilitado de cumprir as exigências do Compromisso do fornecimento;
- g) Por decurso de prazo de vigência;
- h) Não restarem fornecedores registrados;
- i) Não cumprir as obrigações constantes da Ata de Registro de Preços;
- j) Não realizar o fornecimento no prazo estabelecido e a Administração não aceitar sua justificativa;
- k) Em qualquer das hipóteses de inexecução total ou parcial da Ata decorrente de Registro de Preços;
- l) Os preços registrados se apresentarem superiores aos praticados no mercado e o FORNECEDOR REGISTRADO recusar-se a baixá-los, após solicitação expressa da Secretaria;
- m) Por razões de interesse público devidamente demonstrado e justificado pela Administração Pública;
- n) A comunicação do cancelamento do preço registrado, nos casos previstos nesta Cláusula, será feita por correspondência com aviso de recebimento, juntando-se o comprovante aos autos que deram origem ao Registro de Preços;
- o) A solicitação referida na alínea "n" desta cláusula deverá ser formulada com antecedência mínima de 30 (trinta) dias, facultada à Administração a aplicação das penalidades previstas nesta Ata, caso não aceitas as razões do pedido, sendo assegurada ampla defesa da licitante, nos termos da Lei n.º 8.666/93.
- p) No caso de ser ignorado, incerto ou inacessível o endereço do FORNECEDOR REGISTRADO, a comunicação será feita por publicação no Diário Oficial, considerando-se cancelado o preço registrado após 01 (um) dia da publicação.



7.2 O fornecedor poderá solicitar o cancelamento do seu registro de preço na ocorrência de fato superveniente que venha comprometer a perfeita execução do objeto deste Edital, decorrente de caso fortuito ou de força maior, devidamente comprovado.

## 8. DOS RECURSOS FINANCEIROS

8.1. Os recursos financeiros para fazer face às despesas da contratação correrão por conta da secretaria contratante, cujo elemento de despesa constará no respectivo contrato e nota de empenho, observando as condições estabelecidas no processo licitatório.

8.2. As despesas para atender o presente objeto, estão programadas em dotação orçamentária própria, prevista no orçamento do Município, na classificação abaixo indicada:

### SECRETARIA DE EDUCAÇÃO

02.00 - PODER EXECUTIVO

02.09 - SECRETARIA MUNICIPAL DE EDUCAÇÃO

1236101881.112 - REEQUIPAMENTO DA EDUCAÇÃO BÁSICA

44905200 - EQUIPAMENTOS E MATERIAL PERMANENTE

02.00 - PODER EXECUTIVO

02.09 - SECRETARIA MUNICIPAL DE EDUCAÇÃO

1236101882.231 - MANUTENÇÃO DO ENSINO FUNDAMENTAL/SALÁRIO EDUCAÇÃO

44905200 - EQUIPAMENTOS E MATERIAL PERMANENTE

02.00 - PODER EXECUTIVO

02.15 - FUNDEB

1236101881.151 - REEQUIPAMENTO DO ENSINO FUNDAMENTAL

44905200 - EQUIPAMENTOS E MATERIAL PERMANENTE

02.00 - PODER EXECUTIVO

02.15 - FUNDEB

1236501901.152 - REEQUIPAMENTO DO ENSINO INFANTIL

44905200 - EQUIPAMENTOS E MATERIAL PERMANENTE.

## 9. DA ENTREGA E CRITÉRIOS DE ACEITAÇÃO DO OBJETO

9.1 As regras acerca da entrega e critérios de aceitação do objeto estão estabelecidas no Item 09 Termo de Referência, anexo I do Edital.

## 10. DO PAGAMENTO

10.1 As regras acerca do pagamento são as estabelecidas no Item 19 do Termo de Referência, anexo I do Edital.

## 11. DO CONTROLE E DAS ALTERAÇÕES DE PREÇOS

12.1 Durante a vigência da Ata, os preços registrados serão fixos e irrevogáveis, exceto nas hipóteses, devidamente comprovadas, de ocorrência de situação prevista na alínea "d" do inciso II do art. 65 da Lei n.º 8.666/93 ou de redução dos preços praticados no mercado.

12.2 Mesmo comprovada a ocorrência de situação prevista na alínea "d" do inciso II do art. 65 da Lei n.º 8.666/93, a Administração, se julgar conveniente, poderá optar por cancelar a Ata e iniciar outro processo licitatório.

12.3 Comprovada a redução dos preços praticados no mercado, nas mesmas condições do registro, e, definidos o novo preço máximo a ser pago pela Administração, o Proponente registrado será convocado pela Secretaria de Administração (órgão gerenciador) para alteração, por aditamento, do preço da Ata.

## 12. DAS SANÇÕES ADMINISTRATIVAS

12.1. As sanções administrativas estão previstas no Item 21 do Termo de Referência – Anexo I deste Edital

## 13. DAS DISPOSIÇÕES FINAIS

13.1. As partes ficam, ainda, adstritas às seguintes disposições:

13.2. É vedado caucionar ou utilizar a Ordem de fornecimento/Contrato decorrente do presente registro para qualquer operação financeira.

13.3. É vedado efetuar acréscimos nos quantitativos fixados nesta ata de registro de preços, inclusive o acréscimo de que trata o § 1º do art. 65 da Lei nº 8.666/93.

## 14. DO FORO

14.1. As partes elegem o foro da Comarca de São Lourenço da Mata/PE para dirimir dúvidas ou litígios eventualmente emergentes em decorrência desta Ata.

Para firmeza e validade do pactuado, a presente Ata foi lavrada em 02 (duas) vias de igual teor, que, depois de lida e achada em ordem, vai assinada pelas partes



**SÃO LOURENÇO DA MATA**  
PREFEITURA MUNICIPAL  
RUMO AO DESENVOLVIMENTO



São Lourenço da Mata, \_\_\_\_\_ de \_\_\_\_\_ de 2023.

---

**SECRETÁRIO  
DE EDUCAÇÃO**  
Autoridade Competente

---

**FORNECEDOR**  
Representante Legal

32



ANEXO VI

MINUTA DO CONTRATO

CONTRATO Nº \_\_\_\_/2023

CONTRATO DE EMPRESA ESPECIALIZADA PARA FORNECIMENTO PARCELADO DE ELETRODOMÉSTICOS PARA ATENDER AS NECESSIDADES DAS ESCOLAS DA REDE MUNICIPAL DE ENSINO DE SÃO LOURENÇO DA MATA - PE, ATRAVÉS DA SECRETARIA MUNICIPAL DE \_\_\_\_\_, E DO OUTRO LADO A EMPRESA \_\_\_\_\_, NA FORMA ABAIXO:

O Fundo Municipal de \_\_\_\_\_, inscrita(o) no CNPJ/MF sob o nº \_\_\_\_\_, com sede administrativa na \_\_\_\_\_, nº \_\_\_\_\_ São Lourenço da Mata/PE CEP: \_\_\_\_\_, neste ato representada pelo(a) Sr(a) \_\_\_\_\_, CPF: nº \_\_\_\_\_, RG nº \_\_\_\_\_, Endereço: \_\_\_\_\_. Gestor(a) do fundo \_\_\_\_\_ do Município de SÃO LOURENÇO DA MATA/PE, doravante denominado CONTRATANTE, RESOLVE contratar os preços da empresa indicada e qualificada na ARP nº \_\_\_\_\_, de acordo com a classificação por ela alcançada e na quantidade cotada, atendendo as condições previstas no edital, sujeitando-se as partes às normas constantes na Lei nº 8.666, de 21 de junho de 1993 e suas alterações, no Decreto nº 7.892, de 23 de janeiro de 2013, da Lei 10.520 de 17 de julho de 2002 e do Decreto Federal nº 10.024 de 20 de setembro de 2019, observadas as disposições do Edital e as cláusulas deste instrumento.

Empresa: \_\_\_\_\_, com sede na \_\_\_\_\_, em \_\_\_\_\_, inscrita no CNPJ/MF sob o nº \_\_\_\_\_, neste ato representado por seu \_\_\_\_\_, Sr.(a) \_\_\_\_\_, residente em \_\_\_\_\_, portador da Carteira de Identidade nº \_\_\_\_\_, CPF nº \_\_\_\_\_;

**CLÁUSULA PRIMEIRA - DA FUNDAMENTAÇÃO**

1.1 Consubstanciado nos termos da Lei nº. 10.520, de 17 de julho de 2002, Lei Complementar nº 123 de 14 de dezembro de 2006 e suas alterações, Decreto Federal 10.024/19, Decreto Federal nº 7.892/2013 e, subsidiariamente a lei 8.666 de 21 de junho de 1993, e suas alterações posteriores, bem como pelas normas e condições estabelecidas, e face à classificação das propostas apresentadas no Pregão Eletrônico para Registro de Preços nº \_\_\_\_/2023, da ARP nº \_\_\_\_/2023, publicada no DIÁRIO OFICIAL DOS MUNICÍPIOS - AMUPE celebram o presente instrumento com observância estrita de suas cláusulas que em sucessivo e reciprocamente outorgam e aceitam, de conformidade com os preceitos de direito público.

1.2 Fundamenta-se o presente instrumento na licitação realizada sob a modalidade de **Pregão Eletrônico** do tipo menor preço unitário por item, mediante Sistema de Registro de Preços elaborado pela Pregoeira, instituída por meio da **Portaria 003/2023**.

**CLÁUSULA SEGUNDA - DISPOSIÇÕES PRELIMINARES**

2.1 Integram o presente contrato os seguintes documentos:

2.1.1 Edital do **PREGÃO ELETRÔNICO Nº \_\_\_\_/2023**, cujo objeto consiste no **Registro de Preço para eventual Contratação de empresa especializada para fornecimento parcelado de Eletrodomésticos para atender as necessidades das Escolas da rede municipal de ensino de São Lourenço da Mata - PE**, do Pregão identificado no preâmbulo e na proposta vencedora, os quais integram este instrumento, independente de transcrição;

2.1.2 Ata de Registro de preços nº \_\_\_\_/2023.

**CLÁUSULA TERCEIRA - DA DOTAÇÃO ORÇAMENTÁRIA**

3.1 Os recursos financeiros para fazer face às despesas da contratação correrão por conta da secretaria contratante, cujo elemento de despesa constará no respectivo contrato e nota de empenho, observando as condições estabelecidas no processo licitatório.

3.2 As despesas para atender o presente objeto, estão programadas em dotação orçamentária própria, prevista no orçamento do Município, na classificação abaixo indicada:

02.00 - PODER EXECUTIVO

02.09 - SECRETARIA MUNICIPAL DE EDUCAÇÃO



1236101881.112 - REEQUIPAMENTO DA EDUCAÇÃO BÁSICA  
44905200 - EQUIPAMENTOS E MATERIAL PERMANENTE  
02.00 - PODER EXECUTIVO  
02.09 - SECRETARIA MUNICIPAL DE EDUCAÇÃO  
1236101882.231 - MANUTENÇÃO DO ENSINO FUNDAMENTAL/SALÁRIO EDUCAÇÃO  
44905200 - EQUIPAMENTOS E MATERIAL PERMANENTE  
02.00 - PODER EXECUTIVO  
02.15 - FUNDEB  
1236101881.151 - REEQUIPAMENTO DO ENSINO FUNDAMENTAL  
44905200 - EQUIPAMENTOS E MATERIAL PERMANENTE  
02.00 - PODER EXECUTIVO  
02.15 - FUNDEB  
1236501901.152 - REEQUIPAMENTO DO ENSINO INFANTIL  
44905200 - EQUIPAMENTOS E MATERIAL PERMANENTE.

#### CLÁUSULA QUARTA – DO VALOR

4.1 O valor do presente Termo de Contrato é de R\$ ..... (.....).

4.2 No valor acima estão incluídas todas as despesas ordinárias diretas e indiretas decorrentes da execução contratual, inclusive tributos e/ou impostos, encargos sociais, trabalhistas, previdenciários, fiscais e comerciais incidentes, taxa de administração, frete, seguro e outros necessários ao cumprimento integral do objeto da contratação.

#### CLÁUSULA QUINTA – DA VIGÊNCIA

5.1 O prazo de vigência deste Termo de Contrato é aquele fixado no Termo de Referência, e será de \_\_\_\_ (\_\_\_\_) meses constados de sua assinatura.

#### CLÁUSULA SEXTA – DO PAGAMENTO

6.1 O pagamento será realizado **no prazo máximo de até 30 (trinta) dias**, contados a partir do recebimento da Nota Fiscal ou Fatura, como devido atesto do Gestor responsável pelo acompanhamento da execução do Contrato, através de ordem bancária, para crédito em banco, agência e conta corrente indicados pelo contratado

6.2 Os pagamentos de correntes de despesas cujos valores não ultrapassem o limite de que trata o inciso II do art. 24 da Lei 8.666, de 1993, poderão ser efetuados no prazo de até 5 (cinco) dias úteis, contados da data da apresentação da Nota Fiscal, nos termos do art. 5º, § 3º, da Lei nº 8.666, de 1993.

6.2 Considera-se ocorrido o recebimento da nota fiscal ou fatura no momento em que o órgão contratante atestar a execução do objeto do contrato.

6.3 A Nota Fiscal ou Fatura deverá ser obrigatoriamente acompanhada da comprovação da regularidade fiscal, constatada por meio de consulta on-line ao SICAF ou, na impossibilidade de acesso ao referido Sistema, mediante consulta aos sítios eletrônicos oficiais ou à documentação mencionada no art. 29 da Lei nº 8.666, de 1993.

6.4 Constatando-se, junto ao SICAF, a situação de irregularidade do fornecedor contratado, deverão ser tomadas as providências previstas no do art. 31 da Instrução Normativa nº 3, de 26 de abril de 2018.

6.5 Havendo erro na apresentação da Nota Fiscal ou dos documentos pertinentes à contratação, ou, ainda, circunstância que impeça a liquidação da despesa, como, por exemplo, obrigação financeira pendente, decorrente de penalidade imposta ou inadimplência, o pagamento ficará sobrestado até que a Contratada providencie as medidas saneadoras. Nesta hipótese, o prazo para pagamento iniciará-se após a comprovação da regularização da situação, não acarretando qualquer ônus para a Contratante.

6.6 Será considerada data do pagamento o dia em que constar como emitida a ordem bancária para pagamento.

6.7 Antes de cada pagamento à contratada, será realizada consulta ao SICAF para verificar a manutenção das condições de habilitação exigidas no edital.

6.8 Constatando-se, junto ao SICAF, a situação de irregularidade da contratada, será providenciada sua notificação, por escrito, para que, no prazo de 5 (cinco) dias úteis, regularize sua situação ou, no mesmo prazo, apresente sua defesa. O prazo poderá ser prorrogado uma vez, por igual período, a critério da contratante.

6.9 Previamente à emissão de nota de empenho e a cada pagamento, a Administração deverá realizar consulta ao SICAF para identificar possível suspensão temporária de participação em licitação, no âmbito do órgão ou entidade, proibição de contratar com o Poder Público, bem como ocorrências impeditivas indiretas, observado o disposto no art. 29, da Instrução Normativa nº 3, de 26 de abril de 2018.

6.10 Não havendo regularização ou sendo a defesa considerada improcedente, a contratante deverá comunicar aos órgãos responsáveis pela fiscalização da regularidade fiscal quanto à inadimplência da contratada, bem como quanto à existência de pagamento a ser efetuado, para que sejam acionados os meios pertinentes e necessários para garantir o recebimento de seus créditos.

6.11 Persistindo a irregularidade, a contratante deverá adotar as medidas necessárias à rescisão contratual nos autos do processo administrativo correspondente, assegurada à contratada a ampla defesa.



6.12 Havendo a efetiva execução do objeto, os pagamentos serão realizados normalmente, até que se decida pela rescisão do contrato, caso a contratada não regularize sua situação junto ao SICAF.

6.13 Será rescindido o contrato em execução com a contratada inadimplente no SICAF, salvo por motivo de economicidade, segurança nacional ou outro de interesse público de alta relevância, devidamente justificado, em qualquer caso, pela máxima autoridade da contratante.

6.14 Quando do pagamento, será efetuada a retenção tributária prevista na legislação aplicável.

6.15 A Contratada regularmente optante pelo Simples Nacional, nos termos da Lei Complementar nº 123, de 2006, não sofrerá a retenção tributária quanto aos impostos e contribuições abrangidos por aquele regime. No entanto, o pagamento ficará condicionado à apresentação de comprovação, por meio de documento oficial, de que faz jus ao tratamento tributário favorecido previsto na referida Lei Complementar.

6.16 Nos casos de eventuais atrasos de pagamento, desde que a Contratada não tenha concorrido, de alguma forma, para tanto, fica convencionado que a taxa de compensação financeira devida pela Contratante, entre a data do vencimento e o efetivo adimplemento da parcela, é calculada mediante a aplicação da seguinte fórmula:

**EM=I x N x VP, sendo:**

EM=Encargos moratórios;

N=Número de dias entre a data prevista para o pagamento e a do efetivo pagamento;

VP=Valor da parcela a ser paga.

I=Índice de compensação financeira, assim apurado:

$$I = (TX) \quad I = \frac{(TX / 100)}{365}$$

TX = Percentual da taxa anual = Taxa SELIC vigente no momento da apuração;

#### CLÁUSULA SÉTIMA REAJUSTE E ALTERAÇÕES

7.1 O preço contratado é fixo e irrevogável

7.2 A CONTRATADA é obrigada a aceitar, nas mesmas condições contratuais, os acréscimos ou supressões que se fizerem necessários, até o limite de 25% (vinte e cinco por cento) do valor inicial atualizado do contrato.

7.3 É vedado efetuar acréscimos nos quantitativos fixados pela ata de registro de preços, inclusive o acréscimo de que trata o § 1º do art. 65 da Lei nº 8.666, de 1993.

7.4 As supressões resultantes de acordo celebrado entre as partes contratantes poderão exceder o limite de 25% (vinte e cinco por cento) do valor inicial atualizado do contrato.

7.5 Eventuais alterações contratuais reger-se-ão pela disciplina do Art. 65 da Lei 8.666/93.

#### CLÁUSULA OITAVA – DOS PRAZOS, LOCAIS DE ENTREGA E CONDIÇÕES DE ACEITAÇÃO DO OBJETO

8.1 O prazo de entrega do objeto é de **até 30(trinta) dias**, contados a partir da data da Ordem de Fornecimento, em remessa parcelada, diretamente na **Secretaria de Educação**, conforme solicitação, nos horários previamente estabelecidos pelo setor competente da Secretaria.

8.2 A Secretaria de Educação formalizará a solicitação do fornecimento do objeto à Contratada por e-mail oficial informado no ato da assinatura do contrato, fazendo constar na solicitação: o quantitativo e os respectivos locais de entrega.

8.3 Os itens serão recebidos no prazo de 30 (trinta) dias, pelo (a) responsável pelo acompanhamento e fiscalização do contrato, para verificação de sua conformidade com as especificações constantes neste Termo de Referência e na proposta.

8.4 Na hipótese de a verificação a que se refere o subitem anterior não ser procedida dentro do prazo fixado de 30 (trinta) dias, reputar-se-á como realizada, consumando-se o recebimento definitivo no dia do esgotamento do prazo.

8.5 Os objetos poderão ser rejeitados, no todo ou em parte, quando em desacordo com as especificações constantes neste Termo de Referência e na proposta, devendo ser substituídos no prazo de 10(dez) dias, a contar da notificação da contratada, às suas custas, sem prejuízo da aplicação das penalidades.

8.6 Os objetos serão recebidos definitivamente, após a verificação da qualidade e quantidade do material e consequente aceitação mediante termo circunstanciado.

8.7 O recebimento provisório ou definitivo do objeto não exclui a responsabilidade da contratada pelos prejuízos resultantes da incorreta execução do contrato.

#### CLÁUSULA NONA – DO CONTROLE E FISCALIZAÇÃO DO CONTRATO

9.1 Nos termos do art. 67 da Lei nº 8.666, de 1993, será designado representante para acompanhar e fiscalizar a entrega dos bens, anotando em registro próprio todas as ocorrências relacionadas com a execução e determinando o que for necessário à regularização de falhas ou defeitos observados. A fiscalização de que trata este item não exclui nem reduz a responsabilidade da Contratada, inclusive perante terceiros, por qualquer irregularidade, ainda que resultante de imperfeições técnicas ou vícios redibitórios, e, na ocorrência desta, não implica em corresponsabilidade da Administração ou de seus agentes e prepostos, de conformidade com o art. 70 da Lei nº 8.666, de 1993.



9.2 O representante da Administração anotarà em registro próprio todas as ocorrências relacionadas com a execução do contrato, indicando dia, mês e ano, bem como o nome dos funcionários eventualmente envolvidos, determinando o que for necessário à regularização das falhas ou defeitos observados e encaminhando os apontamentos à autoridade competente para as providências cabíveis.

9.3 A designação do fiscal do(s) contrato(s) originado(s) a partir deste instrumento, deverão ser efetuadas em observância do disposto na **RECOMENDAÇÃO ADMINISTRATIVA Nº 029/2021- CGM**.

9.4 Fica designado para gestor(a) deste contrato o Sr. (a) \_\_\_\_\_ Matricula: \_\_\_\_\_ e para Fiscal deste Contrato o Sr. (a) \_\_\_\_\_. Matricula: \_\_\_\_\_.

#### **CLÁUSULA DÉCIMA- OBRIGAÇÕES DA CONTRATANTE E DA CONTRATADA**

##### **10.1 DA CONTRATADA**

a) As obrigações da Contratada estão previstas no Item 15 do Termo de Referência – Anexo I do Edital

##### **10.2 DO CONTRATANTE**

a) As obrigações do Contratante estão previstas no Item 16 do Termo de Referência – Anexo I do Edital

#### **CLÁUSULA DÉCIMA PRIMEIRA- SANÇÕES ADMINISTRATIVAS**

11.1 As sanções administrativas estão previstas no Item 21 do Termo de Referência – Anexo I do Edital

#### **CLÁUSULA DÉCIMA SEGUNDA- RESCISÃO**

12.1 O presente Termo de Contrato poderá ser rescindido nas hipóteses previstas no art. 78 da Lei nº 8.666, de 1993, com as consequências indicadas no art. 80 da mesma Lei, sem prejuízo das sanções aplicáveis.

12.2 É admissível a fusão, cisão ou incorporação da contratada com/em outra pessoa jurídica, desde que sejam observados pela nova pessoa jurídica todos os requisitos de habilitação exigidos na licitação original; sejam mantidas as demais cláusulas e condições do contrato; não haja prejuízo à execução do objeto pactuado e haja a anuência expressa da Administração à continuidade do contrato.

12.3 Os casos de rescisão contratual serão formalmente motivados, assegurando-se à CONTRATADA o direito à prévia e ampla defesa.

12.4 A CONTRATADA reconhece os direitos da CONTRATANTE em caso de rescisão administrativa prevista no art. 77 da Lei nº 8.666, de 1993.

12.5 O termo de rescisão será precedido de Relatório indicativo dos seguintes aspectos, conforme o caso:

- a) Balanço dos eventos contratuais já cumpridos ou parcialmente cumpridos;
- b) Relação dos pagamentos já efetuados e ainda devidos;
- c) Indenizações e multas.

#### **CLÁUSULA DÉCIMA TERCEIRA- DAS VEDAÇÕES**

13.1 É vedado à CONTRATADA:

13.1.1 Caucionar ou utilizar este Termo de Contrato para qualquer operação financeira;

13.1.2 Interromper a execução contratual sob alegação de inadimplemento por parte da CONTRATANTE, salvo nos casos previstos em lei.

#### **CLAUSULA DECIMA QUARTA – DOS CASOS OMISSOS**

13.1 Os casos omissos serão decididos pela CONTRATANTE, segundo as disposições contidas na Lei nº 8.666, de 1993, na Lei nº 10.520, de 2002 e demais normas federais de licitações e contratos administrativos e, subsidiariamente, segundo as disposições contidas na Lei nº 8.078, de 1990 - Código de Defesa do Consumidor - e normas e princípios gerais dos contratos.

#### **CLÁUSULA DÉCIMA QUINTA – PUBLICAÇÃO**

15.1 Incumbirá à CONTRATANTE providenciar a publicação deste instrumento, por extrato, no Diário Oficial da AMUPE, no prazo previsto na Lei nº 8.666, de 1993.

#### **CLÁUSULA DÉCIMA SEXTA – FORO**

16.1 É eleito o Foro da Comarca de São Lourenço da Mata/PE para dirimir os litígios que decorrerem da execução deste Termo de Contrato que não possam ser compostos pela conciliação, conforme art. 55, §2º da Lei nº 8.666/93.

16.2 E, para firmeza e como prova de assim haverem entre si ajustado e contratado, foi lavrado o presente Contrato em 02 (duas) vias de igual teor e forma, uma das quais se destina à Contratada, o qual depois de lido e achado conforme, vai assinado pelas partes contratantes.

São Lourenço da Mata/PE, \_\_\_\_ de \_\_\_\_ de 2023.

\_\_\_\_\_  
CONTRATANTE

\_\_\_\_\_  
CONTRATADA  
Representante Legal





**SÃO LOURENÇO DA MATA**  
PREFEITURA MUNICIPAL  
RUMO AO DESENVOLVIMENTO



**TESTEMUNHAS:**

1. \_\_\_\_\_  
Nome:  
CPF:  
2. \_\_\_\_\_  
Nome:  
CPF:

37



# PREFEITURA DE SÃO LOURENÇO DA MATA

Paço Municipal



São Lourenço da Mata, 15 de junho de 2023.

DA: COMISSÃO PERMANENTE DE LICITAÇÃO II - CPL  
PARA: ASSESSORIA JURÍDICA

**1.1.** Venho por meio desta, solicitar vosso parecer para aprovação da minuta do Edital e seus respectivos anexos, referente ao **Processo Licitatório nº 047/2023 – Pregão Eletrônico nº 029/2023**, cujo objeto é: **Registro de Preço** para eventual Contratação de empresa especializada para fornecimento parcelado de **Eletrodomésticos** para atender as necessidades das Escolas da rede municipal de ensino de São Lourenço da Mata – PE, para fins do cumprimento do Artigo 38, parágrafo único da Lei 8.666/93.

Sem mais para o momento,

Atenciosamente,

  
\_\_\_\_\_  
**JOSELANE MARIA SILVA**  
Pregoeira



# PREFEITURA DE SÃO LOURENÇO DA MATA

Paço Municipal

## PARECER JURÍDICO



PROCESSO LICITATÓRIO Nº 047/2023  
PREGÃO ELETRÔNICO 029/2023  
PROCEDÊNCIA: SECRETARIA DE EDUCAÇÃO

Trata-se de solicitação de parecer jurídico requerido pela comissão permanente de licitação para quanto a aos termos da minuta do edital e seus anexos do processo licitatório nº 047/2023, na modalidade pregão eletrônico nº 029/2023 que tem por objeto o Registro de Preço para eventual Contratação de empresa especializada para fornecimento parcelado de Eletrodomésticos para atender as necessidades das Escolas da Rede Municipal de Ensino do Município de São Lourenço da Mata – PE.

Compulsando-se os autos verifica-se que a Secretaria de administração solicitou a elaboração do termo de referência com as características pertinentes ao objeto licitado, tendo o secretário aprovado o Termo de Referência e foi autorizada a abertura de processo licitatório pela Comissão de licitação.

Procedeu-se a abertura do processo licitatório na modalidade Pregão Eletrônico com a emissão do edital e seus anexos.

Vieram os autos para parecer. É o breve relatório.

Passamos a análise jurídica do pedido.

Estabelece a Lei nº 10.520/2002 que para a aquisição de bens e serviços comuns poderá ser adotada a licitação na modalidade Pregão, aplicando-se subsidiariamente as normas da Lei 8.666/1993. O Decreto nº 10.024/2019 e o Decreto Municipal nº 031/2021 regulamentam os procedimentos na realização do pregão eletrônico sobre as aquisições de bens e de contratações de serviços comuns.

No caso em apreço trata-se de Registro de Preço para eventual Contratação de empresa especializada para fornecimento parcelado de Eletrodomésticos para atender as necessidades das Escolas da Rede Municipal de Ensino do Município de São Lourenço da Mata – PE, e que se enquadra na modalidade escolhida pela comissão permanente de licitação.

O termo de referência foi devidamente elaborado pelo funcionário responsável por determinação da autoridade competente e contém as especificações dos itens a serem licitados, bem como o quantitativo e o preço médio, a forma de prestação do serviço, dentre outras especificações pertinentes ao objeto da licitação. A licitação possui cota reservada para empresas ME, EPP e MEI.

Quanto ao edital, no nosso entender, atendem às exigências legais, assim como o processo formalizado obedece ao procedimento adequado ao tipo de licitação por pregão eletrônico.

Quanto à minuta de contrato e ata de registro de preços observa-se que estão presentes as cláusulas necessárias aos contratos administrativos, em consonância com a Lei 8.666/93.

### CONCLUSÃO

É de suma importância destacar que compete à assessoria jurídica prestar consultoria sob o prisma estritamente jurídico, de modo que não é da sua alçada abordar ou opinar sobre aspectos relativos à discricionariedade da administração pública na prática dos atos administrativos, muito menos examinar questões de natureza eminentemente técnica, administrativa, financeira e de mercado, mas jurídicas.

Esses limites se justificam em razão do princípio da deferência técnico-administrativa. Isso significa que quando a matéria for eminentemente técnica, envolvendo aspectos multidisciplinares (jurídica, preços de mercado, necessidade da contratação), como é uma licitação pública, convém que o setor jurídico atue

Página 1 de 2



# PREFEITURA DE SÃO LOURENÇO DA MATA

Paço Municipal

especificamente quanto ao que dispõe a legislação aplicável a matéria, a qual está bem delimitada no parágrafo único do art. 38 da Lei nº 8.666/93.

Traz-se, ainda, por analogia, o disposto no Enunciado nº 07 do Manual de Boas Práticas Consultivas da AGU, que preconiza da seguinte maneira:

*“O Órgão Consultivo não deve emitir manifestações conclusivas sobre temas não jurídicos, tais como técnicos, administrativos ou de conveniência e oportunidade”;*

Curial destacar ainda que a natureza do parecer ora elaborado é opinativa, devendo, por essa razão, passar pelo crivo de quem efetivamente tem poder decisório, uma vez que a opinião explanada não é vinculante.

É oportuno consignar que, segundo o Informativo nº 680 do STF, “é possível a responsabilização de advogado público pela emissão de parecer de natureza opinativa, desde que reste configurada a existência de culpa ou erro grosseiro”. Nessa senda, eventuais problemas relacionados à licitação ou à execução contratual não devem resvalar na assessoria jurídica, desde que a mesma tenha atuado de forma técnica e intelectual admitindo-se sua possibilidade quando patente o dolo e o erro grosseiro ou erro inescusável.

Acrescenta-se que “a existência de indícios de irregularidades no procedimento licitatório não pode, por si só, justificar o recebimento da petição inicial contra o parecerista, mesmo nos casos em que houve a emissão de parecer opinativo equivocado. Ao adotar tese plausível, mesmo minoritária, desde que de forma fundamentada, o parecerista está albergado pela inviolabilidade de seus atos, o que garante o legítimo exercício da função, nos termos do art. 2º, § 3º, da Lei nº 8.906/94”, sendo justamente por esses motivos salutar que as observações expostas no parecer sejam atendidas.

Ante o exposto, resguardado o poder discricionário do gestor público quanto à oportunidade e conveniência da prática do ato administrativo, e analisada a matéria nos termos da Lei Federal Lei nº 10.520/2002, pelo Decreto nº 10.024/2019 e pelo Decreto Municipal nº 031/2021, aplicando-se subsidiariamente as normas da Lei 8.666/1993, observado o teor dos documentos e informações apresentadas, esta assessoria jurídica é de parecer favorável ao prosseguimento da Licitação na modalidade Pregão nº 001/2023 na forma eletrônica, Processo Licitatório 001/2023, vez que o edital e seus anexos estão em consonância com os dispositivos das Leis, supracitadas, razão pela qual opino pelo prosseguimento do processo licitatório em seus ulteriores atos.

Este parecer é meramente opinativo, não vinculando, portanto, a administração pública, que poderá agir diferentemente.

São Lourenço da Mata, 15 de junho de 2023.

MARILYN TRAJANO DO NASCIMENTO  
Assessora Jurídica  
OAB-PE 12.737



**SÃO LOURENÇO DA MATA**  
PREFEITURA MUNICIPAL  
RUMO AO DESENVOLVIMENTO



**EDITAL**  
**PROCESSO LICITATÓRIO Nº 047/2023**

**PREGÃO ELETRÔNICO PARA REGISTRO DE PREÇOS Nº 029/2023**

**PREÂMBULO:**

O MUNICÍPIO DE SÃO LOURENÇO DA MATA/PE, através da Pregoeira Joselane Maria Silva, designada através de Portaria, torna público, para conhecimento dos interessados que realizará a licitação na modalidade **PREGÃO ELETRÔNICO**, do tipo **MENOR PREÇO UNITÁRIO POR ITEM**, para **REGISTRO DE PREÇOS**, a ser realizado por meio da utilização de recursos de tecnologia da informação – *Internet*, de acordo com a Lei forma da Lei n.º 10.520/2002, do Decreto Federal n.º 10.024/2019, do Decreto Municipal n.º 032 de 15 de junho de 2021, do Decreto n.º 7892, de 23 de janeiro e 2013 da Lei Complementar n.º 123/2006 e alterações e, subsidiariamente, da Lei n.º 8.666/1993 e de outras normas aplicáveis ao objeto deste certame, e demais normas regulamentares aplicáveis à espécie, a realizar-se no local e horário a seguir:

INICIO DO RECEBIMENTO DAS PROPOSTAS: 19/06/2023, às 10:00 horas	
FIM DO RECEBIMENTO DAS PROPOSTAS: 03/07/2023, às 10:00 horas	
ABERTURA DAS PROPOSTAS: 03/07/2023, às 10:00 horas.	
INÍCIO DA SESSÃO DE DISPUTA DE PREÇOS: 03/07/2023 às 11:00 horas	
SISTEMA ELETRÔNICO UTILIZADO: Portal Bolsa Nacional de Compras – BNC	
ENDEREÇO ELETRÔNICO: <a href="http://www.bnc.org.br">www.bnc.org.br</a>	
<b>Dados para contato</b>	
Pregoeira: Joselane Maria Silva	e-mail: <a href="mailto:cpl@slm.pe.gov.br">cpl@slm.pe.gov.br</a>
Rua Coronel José Duarte, n. 31, Centro, São Lourenço da Mata-PE. Cep: 54735-782	
Referência de Tempo: Para todas as referências de tempo será obrigatoriamente o <u>horário de Brasília – DF</u> .	
<i>OBSERVAÇÃO: Na hipótese de não haver expediente na data fixada, ficará a sessão adiada para o primeiro dia útil subsequente, no mesmo site e hora, salvo as disposições em contrário.</i>	

**1. DO OBJETO**

- 1.1. A presente licitação tem como objeto a formação de **Registro de Preço** para eventual Contratação de empresa especializada para fornecimento parcelado de **Eletrodomésticos** para atender as necessidades das Escolas da rede municipal de ensino de São Lourenço da Mata – PE.
- 1.2. A utilização da Ata de Registro de Preços por órgãos e entidades não participantes da presente licitação obedecerá aos prazos, limites e demais condições estabelecidas na minuta da Ata de Registro de Preços, constante do Anexo V deste Edital.
- 1.3. A licitação constará de 12(doze) itens, conforme tabela constante do Termo de Referência.
- 1.4. O critério de julgamento adotado será o **menor preço unitário por item**, observadas as exigências contidas neste Edital e seus Anexos quanto às especificações do objeto.

**2. DA DESPESA E DOS RECURSOS ORÇAMENTÁRIOS**

- 2.1 Os recursos financeiros para fazer face às despesas da contratação correrão por conta da secretaria contratante, cujo elemento de despesa constará no respectivo contrato e nota de empenho, observando as condições estabelecidas no processo licitatório.
- 2.2 As despesas para atender o presente objeto, estão programadas em dotação orçamentária própria, prevista no orçamento do Município, na classificação abaixo indicada:

**SECRETARIA DE EDUCAÇÃO**

02.00 - PODER EXECUTIVO  
02.09 - SECRETARIA MUNICIPAL DE EDUCAÇÃO  
1236101881.112 - REEQUIPAMENTO DA EDUCAÇÃO BÁSICA  
44905200 - EQUIPAMENTOS E MATERIAL PERMANENTE



02.00 - PODER EXECUTIVO  
02.09 - SECRETARIA MUNICIPAL DE EDUCAÇÃO  
1236101882.231 - MANUTENÇÃO DO ENSINO FUNDAMENTAL/SALÁRIO EDUCAÇÃO  
44905200 - EQUIPAMENTOS E MATERIAL PERMANENTE  
02.00 - PODER EXECUTIVO  
02.15 - FUNDEB  
1236101881.151 - REEQUIPAMENTO DO ENSINO FUNDAMENTAL  
44905200 - EQUIPAMENTOS E MATERIAL PERMANENTE  
02.00 - PODER EXECUTIVO  
02.15 - FUNDEB  
1236501901.152 - REEQUIPAMENTO DO ENSINO INFANTIL  
44905200 - EQUIPAMENTOS E MATERIAL PERMANENTE.

A despesa total com a execução do objeto desta licitação é estimada em **R\$ 418.177,05(quatrocentos e dezoito mil cento e setenta e sete reais e cinco centavos).**

### 3. DO CREDENCIAMENTO

2.3. As pessoas jurídicas ou firmas individuais deverão credenciar representantes, mediante a apresentação de Procuração por instrumento público ou particular, atribuindo-lhes poderes para formular lances de preços e praticar todos os demais atos e operação no "BNC";

2.4. O credenciamento junto ao provedor do sistema implica a responsabilidade do licitante ou de seu representante legal e a presunção de sua capacidade técnica para realização das transações inerentes a este Pregão.

2.5. O licitante responsabiliza-se exclusiva e formalmente pelas transações efetuadas em seu nome, assume como firmes e verdadeiras suas propostas e seus lances, inclusive os atos praticados diretamente ou por seu representante, excluída a responsabilidade do provedor do sistema ou do órgão ou entidade promotora da licitação por eventuais danos decorrentes de uso indevido das credenciais de acesso, ainda que por terceiros.

2.6. A não observância do disposto no subitem anterior poderá ensejar desclassificação no momento da habilitação.

### 3. DA PARTICIPAÇÃO NA LICITAÇÃO

4.1 A participação no Pregão, na Forma Eletrônica se dará por meio da digitação da senha pessoal e intransferível do representante credenciado, e, subsequente encaminhamento da proposta de preços e documentos de habilitação solicitados no Edital, e através do Banco Nacional de Preços, exclusivamente por meio do sistema eletrônico, observados data e horário e limite estabelecidos.

4.2 Para ter acesso ao sistema eletrônico, os interessados em participar deste Pregão deverão dispor de chave de identificação e senha pessoal, obtidas junto ao sistema da "Bolsa Nacional de Compras" (<http://bnc.org.br/>), onde também deverão informar-se a respeito do seu funcionamento e regulamento e receber instruções detalhadas para sua correta utilização.

4.3 O uso da senha de acesso pela licitante é de sua responsabilidade exclusiva, incluindo qualquer transação por ela efetuada diretamente, ou por seu representante, não cabendo ao provedor do sistema ou ao Município de São Lourenço da Mata/PE, responsabilidade por eventuais danos decorrentes do uso indevido da senha, ainda que por terceiros.

4.4 Caberá ao licitante acompanhar as operações no sistema eletrônico durante a sessão pública do pregão, ficando responsável pelo ônus decorrente da perda de negócios diante da inobservância de quaisquer mensagens emitidas pelo sistema ou da desconexão do seu representante.

4.5 O licitante responsabiliza-se exclusiva e formalmente pelas transações efetuadas em seu nome, assume como firmes e verdadeiras suas propostas e seus lances, inclusive os atos praticados diretamente ou por seu representante, excluída a responsabilidade do provedor do sistema ou do órgão ou entidade promotora da licitação por eventuais danos decorrentes de uso indevido das credenciais de acesso, ainda que por terceiros.

4.6 Poderão participar deste Pregão, interessados cujo ramo de atividade seja compatível com o objeto desta licitação

4.7 Será concedido tratamento favorecido para as microempresas e empresas de pequeno porte, nos limites previstos da Lei Complementar nº 123, de 2006 e alterações;

4.8 Como requisito para a participação, a licitante deverá declarar, em campo próprio do Sistema, que cumpre plenamente os requisitos de habilitação e que sua proposta está em conformidade com as exigências previstas neste Edital.

4.9 A licitante enquadrada como Microempresa - ME, Empresa de Pequeno Porte - EPP ou Microempreendedor Individual - MEI deverá declarar-se no sistema eletrônico como tal, informando que cumpre os requisitos de habilitação, conforme o item anterior, mesmo que tenha restrição na documentação comprobatória da regularidade fiscal.

4.10 A ausência da informação prevista no item 4.8 não impedirá a participação da Microempresa, Empresa de Pequeno Porte ou Microempreendedor Individual na Cota Principal do processo licitatório, porém será considerado que abdicou do exercício das referidas prerrogativas.



4.11 A declaração falsa relativa ao cumprimento dos requisitos de habilitação, à conformidade da proposta ou ao enquadramento como Microempresa, Empresa de Pequeno Porte ou Microempreendedor Individual sujeitará a licitante às sanções previstas neste Edital.

4.12 Não poderão participar desta licitação:

4.12.1 Empresa suspensa temporariamente de participar de licitação e impedida de contratar com o órgão, nos termos do art. 87, III, da Lei nº 8.666/1993, durante o prazo da sanção aplicada;

4.12.2 Empresa impedida de licitar e contratar com o Estado de Pernambuco, nos termos do art. 7º da Lei nº 10.520/2002, durante o prazo da sanção aplicada;

4.12.3 Empresa declarada inidônea para licitar ou contratar com toda a Administração Pública, enquanto perdurarem os motivos determinantes da punição ou até que seja promovida sua reabilitação;

4.12.4 Sociedade estrangeira não autorizada a funcionar no País;

4.12.5 Quaisquer interessadas enquadradas nas vedações previstas no art. 9º da Lei nº 8.666/93;

4.12.6 Empresa cujo estatuto ou contrato social não seja pertinente e compatível com o objeto desta licitação;

4.12.7 Pessoa física que tenha sido proibida de contratar com o Poder Público em razão de condenação por ato de improbidade administrativa, nos termos do artigo 12 da Lei Federal nº 8.429/1992, ou pessoa jurídica que tenha como sócio majoritário aquele a quem foi dirigida mencionada penalidade, durante o prazo que apontar a decisão condenatória;

4.12.8 Consórcio de empresa, qualquer que seja sua forma de constituição.<sup>1</sup>

4.12.9 Organizações da Sociedade Civil de Interesse Público - OSCIP, atuando nessa condição (Acórdão nº 746/2014-TCU-Plenário).

4.13 Como condição para participação no Pregão, a licitante assinalará "sim" ou "não" em campo próprio do sistema eletrônico, relativo às seguintes declarações:

4.13.1 Que cumpre os requisitos estabelecidos no artigo 3º da Lei Complementar nº 123, de 2006 e alterações, estando apta a usufruir do tratamento favorecido estabelecido em seus arts. 42 a 49;

4.13.1.1 Caso não haja a assinalação do campo "não" impedirá o prosseguimento no certame;

4.13.2 Que está ciente e concorda com as condições contidas no Edital e seus anexos;

4.13.3 Que cumpre os requisitos para a habilitação definidos no Edital e que a proposta apresentada está em conformidade com as exigências editalícias;

4.13.4 Que inexistem fatos impeditivos para sua habilitação no certame, ciente da obrigatoriedade de declarar ocorrências posteriores;

4.13.5 Que não emprega menor de 18 anos em trabalho noturno, perigoso ou insalubre e não emprega menor de 16 anos, salvo menor, a partir de 14 anos, na condição de aprendiz, nos termos do artigo 7º, XXXIII, da Constituição;

4.14 A declaração falsa relativa ao cumprimento de qualquer condição sujeitará o licitante às sanções previstas em lei e neste Edital.

4.15 Qualquer dúvida em relação ao acesso no sistema operacional, poderá ser esclarecida através da BNC – Bolsa Nacional de Compras através de: <https://bnc.org.br>. Fone /WhatsApp: (42) 3026 4550 - Ponta Grossa - PR. E-mail: contato@bnc.org.br

## 5. DA REFERÊNCIA DE TEMPO

5.1. Todas as referências de tempo previstas neste Edital, no Aviso e durante a sessão pública observarão obrigatoriamente o horário de Brasília – DF.

5.2. As sessões serão processadas em dias úteis, no período de 08h às 12 horas e de 13h às 17 horas.

5.2.1. Serão considerados como dias não úteis os sábados, domingos, feriados nacionais, estaduais e demais feriados e pontos facultativos publicados em Diário Oficial que influam no horário de funcionamento do órgão licitante.

5.2.2. Sessões já iniciadas poderão ser suspensas, cabendo a Pregoeira informar, através do Sistema, a data e horário para retomada do pregão.

5.2.3. Em caso de suspensão, quando da retomada da sessão, os prazos concedidos serão restituídos por tempo igual ao que faltava para sua complementação.

5.3. Havendo calamidade pública, fato relevante devidamente justificado ou necessidade de adequação de horário por motivos de administração interna, os horários previstos no item 5.2 poderão ser alterados, cabendo a Pregoeira informar previamente às licitantes a alteração e a nova data e horário para retomada do pregão, através do Sistema BNC.

## 6. DOS ESCLARECIMENTOS E DA IMPUGNAÇÃO AO EDITAL

<sup>1</sup> O presente edital não prevê as condições de participação de empresas reunidas em consórcio, vez que a experiência prática demonstra que as licitações que permitem essa participação são aquelas que envolvem serviços de grande vulto e/ou de alta complexidade técnica, o que não se coaduna com o objeto deste certame, que versa sobre objeto comum e de ampla competitividade.



- 6.1 Até 03 (três) dias úteis antes da data designada para a abertura da sessão pública, qualquer pessoa poderá impugnar este Edital.
- 6.2 A impugnação poderá ser realizada por forma eletrônica, pelo e-mail [cpl@slm.pe.gov.br](mailto:cpl@slm.pe.gov.br), ou por petição dirigida ou protocolada no endereço: Rua Coronel José Duarte, nº 31, Centro, São Lourenço da Mata - PE (Prédio Sede da CPL).
- 6.3 A impugnação feita tempestivamente pela licitante não a impedirá de participar do processo licitatório até decisão definitiva a ela pertinente.
- 6.4 A decisão da Pregoeira sobre o julgamento da impugnação será disponibilizada eletronicamente, até a abertura do pregão, podendo, tal comunicação, ser feita na própria sessão, fazendo-se o registro na ata.
- 6.5 Caberá a Pregoeira, auxiliado pelos responsáveis pela elaboração deste Edital e seus anexos, decidir sobre a impugnação no prazo de até dois dias úteis contados da data de recebimento da impugnação.
- 6.6 Acolhida a impugnação, será definida e publicada nova data para a realização do certame.
- 6.7 Não serão conhecidas impugnações apresentadas em desacordo com as regras estabelecidas neste Edital ou fora do prazo e horário legal ou subscritos por representante não habilitado legalmente ou não identificado no processo para responder pelo proponente.
- 6.8 Os pedidos de esclarecimentos referentes ao processo licitatório serão enviados a pregoeira, até três dias úteis anteriores à data fixada para abertura da sessão pública, por meio eletrônico, na forma do edital.
- 6.9 A Pregoeira disponibilizará a resposta aos pedidos de esclarecimentos no **Portal Bolsa Nacional de Compras – BNC** ([www.bnc.org.br](http://www.bnc.org.br)), até (02) dois úteis contado da data de recebimento do pedido.

## 7 DA APRESENTAÇÃO DA PROPOSTA E DOS DOCUMENTOS DE HABILITAÇÃO

- 7.1 Os licitantes encaminharão, exclusivamente por meio do sistema, concomitantemente com os documentos de habilitação exigidos no edital, proposta com a descrição do objeto ofertado e o preço, até a data e o horário estabelecidos para abertura da sessão pública, quando, então, encerrar-se-á automaticamente a etapa de envio dessa documentação.
- 7.2 O envio da proposta, acompanhada dos documentos de habilitação exigidos neste Edital, ocorrerá por meio de chave de acesso e senha.
- 7.3 As Microempresas e Empresas de Pequeno Porte deverão encaminhar a documentação de habilitação, ainda que haja alguma restrição de regularidade fiscal e trabalhista, nos termos do art. 43, § 1º da LC nº 123, de 2006 e alterações.
- 7.4 Incumbirá ao licitante acompanhar as operações no sistema eletrônico durante a sessão pública do Pregão, ficando responsável pelo ônus decorrente da perda de negócios, diante da inobservância de quaisquer mensagens emitidas pelo sistema ou de sua desconexão.
- 7.5 Até a abertura da sessão pública, os licitantes poderão retirar ou substituir a proposta e os documentos de habilitação anteriormente inseridos no sistema;
- 7.6 Não será estabelecida, nessa etapa do certame, ordem de classificação entre as propostas apresentadas, o que somente ocorrerá após a realização dos procedimentos de negociação e julgamento da proposta.
- 7.7 Os documentos que compõem a proposta e a habilitação do licitante melhor classificado somente serão disponibilizados para avaliação da pregoeira e para acesso público após o encerramento do envio de lances.

## 8 DO PREENCHIMENTO DA PROPOSTA

- 8.1 O licitante deverá enviar sua proposta mediante o preenchimento, no sistema eletrônico, dos seguintes campos:
- 8.1.1 Valor unitário e total do item;
- 8.1.2 Os licitantes deverão apresentar proposta de preço, com validade de 90 (noventa) dias conforme Termo de Referência e com os seguintes elementos:
- Objeto, em descrição sucinta e clara;
  - Planilha de Quantitativos, Especificações e Preços;
  - Preços unitário, total e global, este último em algarismo e por extenso;
  - Prazo e Local de entrega;
  - Garantia, quando for o caso;
  - Condições de pagamento;





- g) Declaração de que no preço ofertado, estão incluídas todas as despesas diretas e indiretas, incidentes sobre o objeto licitado, até a sua entrega definitiva;
- h) Assinatura do proponente.

8.2 Preços unitários e totais em moeda corrente nacional, em algarismo com duas casas decimais após a vírgula e marca do item ofertado.

8.3 Todas as especificações do objeto contidas na proposta vinculam a Contratada.

8.4 Os preços ofertados, tanto na proposta inicial, quanto na etapa de lances, serão de exclusiva responsabilidade do licitante, não lhe assistindo o direito de pleitear qualquer alteração, sob alegação de erro, omissão ou qualquer outro pretexto.

8.5 Os licitantes devem respeitar os preços máximos estimados dos itens.

## 9 DA ABERTURA DA SESSÃO, CLASSIFICAÇÃO DAS PROPOSTAS E FORMULAÇÃO DE LANCES

9.1 A abertura da presente licitação dar-se-á em sessão pública, por meio de sistema eletrônico, na data, horário e local indicados neste Edital.

9.2 A Pregoeira verificará as propostas apresentadas, desclassificando desde logo aquelas que não estejam em conformidade com os requisitos estabelecidos neste Edital, contenham vícios insanáveis ou não apresentem as especificações técnicas exigidas no Termo de Referência.

### 9.2.1 Também será desclassificada a proposta que identifique o licitante.

9.2.2 A desclassificação será sempre fundamentada e registrada no sistema, com acompanhamento em tempo real por todos os participantes.

9.2.3 A não desclassificação da proposta não impede o seu julgamento definitivo em sentido contrário, levado a efeito na fase de aceitação.

9.3 O sistema ordenará automaticamente as propostas classificadas, sendo que somente estas participarão da fase de lances.

9.4 O sistema disponibilizará campo próprio para troca de mensagens entre a Pregoeira e os licitantes.

9.5 Iniciada a etapa competitiva, os licitantes deverão encaminhar lances EXCLUSIVAMENTE por meio do sistema eletrônico, sendo imediatamente informados do seu recebimento e do valor consignado no registro.

### 9.5.1 O lance deverá ser ofertado pelo valor UNITÁRIO DO ITEM.

9.6 Os licitantes poderão oferecer lances sucessivos, observando o horário fixado para abertura da sessão e as regras estabelecidas no Edital.

9.7 O licitante somente poderá oferecer lance de valor inferior ao último por ele ofertado e registrado pelo sistema.

O intervalo mínimo de diferença de valores entre os lances, que incidirá tanto em relação aos lances intermediários quanto em relação à proposta que cobrir a melhor oferta deverá ser **R\$ 0,10 (dez) centavos para todos os itens**.

9.8 Será adotado para o envio de lances no pregão eletrônico o **modo de disputa "aberto"**, em que os licitantes apresentarão lances públicos e sucessivos, com prorrogações.

9.9 A etapa de lances da sessão pública terá duração de dez minutos e, após isso, será prorrogada automaticamente pelo sistema quando houver lance ofertado nos últimos dois minutos do período de duração da sessão pública.

9.10 A prorrogação automática da etapa de lances, de que trata o item anterior, será de dois minutos e ocorrerá sucessivamente sempre que houver lances enviados nesse período de prorrogação, inclusive no caso de lances intermediários.

9.11 Não havendo novos lances na forma estabelecida nos itens anteriores, a sessão pública encerrar-se-á automaticamente.

9.12 Encerrada a fase competitiva sem que haja a prorrogação automática pelo sistema, poderá a Pregoeira, assessorada pela equipe de apoio, justificadamente, admitir o reinício da sessão pública de lances, em prol da consecução do melhor preço.

9.13 Não serão aceitos dois ou mais lances de mesmo valor, prevalecendo aquele que for recebido e registrado em primeiro lugar.

9.14 Durante o transcurso da sessão pública, os licitantes serão informados, em tempo real, do valor do menor lance registrado, vedada a identificação do licitante.

9.15 No caso de desconexão com a Pregoeira, no decorrer da etapa competitiva do Pregão, o sistema eletrônico poderá permanecer acessível aos licitantes para a recepção dos lances

9.16 Quando a desconexão do sistema eletrônico para a Pregoeira persistir por tempo superior a dez minutos, a sessão pública será suspensa e reiniciada somente após decorridas vinte e quatro horas da comunicação do fato pela Pregoeira aos participantes, no sítio eletrônico utilizado para divulgação.

9.17 Quando a desconexão do sistema eletrônico para a Pregoeira persistir por tempo superior a dez minutos, a sessão pública será suspensa e reiniciada somente após decorridas vinte e quatro horas da comunicação do fato pela Pregoeira aos participantes, no sítio eletrônico utilizado para divulgação.

9.18 O Critério de julgamento adotado será o **MENOR PREÇO UNITÁRIO POR ITEM**, conforme definido neste Edital e seus anexos.

9.19 Caso o licitante não apresente lances, concorrerá com o valor de sua proposta.

9.20 A ordem de apresentação pelos licitantes é utilizada como um dos critérios de classificação, de maneira que só poderá haver empate entre propostas iguais (não seguidas de lances).



9.21 Havendo eventual empate entre propostas ou lances, o critério de desempate será aquele previsto no art. 3º, § 2º, da Lei nº 8.666, de 1993, assegurando-se a preferência, sucessivamente, aos bens produzidos:

9.21.1 no país;

9.21.2 Por empresas brasileiras

9.21.3 por empresas que invistam em pesquisa e no desenvolvimento de tecnologia no País;

9.21.4 por empresas que comprovem cumprimento de reserva de cargos prevista em lei para pessoa com deficiência ou para reabilitado da Previdência Social e que atendam às regras de acessibilidade previstas na legislação.

9.21.5 Persistindo o empate, a proposta vencedora será sorteada pelo sistema eletrônico dentre as propostas ou os lances empatados.

9.21.6 Para a consulta de licitante pessoa jurídica com a finalidade de verificar possíveis sanções será realizada a consulta consolidada de Pessoa Jurídica do TCU - <https://certidoesapf.apps.tcu.gov.br/>.

9.21.7 Documentos/certidões serão considerados válidos por um período de 90 (noventa) dias contados da sua emissão, exceto quando se tratar de Certidão Negativa de Falência ou Recuperação Judicial que terá validade de 180 (cento e oitenta) dias da sua expedição.

9.21.7.1 Caso haja previsão de prazo diverso em lei ou em norma infralegal municipal, de outros estados da federação ou internacional, a licitante ficará responsável por juntar a respectiva comprovação.

9.21.8 Não será aceito qualquer protocolo de entrega ou de solicitação de documentos em substituição aos documentos relacionados neste Edital.

9.21.9 Constatado o atendimento às exigências de habilitação fixadas no Edital, o licitante será declarado vencedor.

9.21.10 A tentativa de burla será verificada por meio dos vínculos societários, linhas de fornecimento similares, dentre outros.

9.21.11 O licitante será convocado para manifestação previamente à sua desclassificação.

9.21.12 Constatada a existência de sanção, a Pregoeira reputará o licitante inabilitado, por falta de condição de participação.

9.21.13 No caso de inabilitação, haverá nova verificação, pelo sistema, da eventual ocorrência do empate ficto, previsto nos arts. 44 e 45 da Lei Complementar nº 123, de 2006 e alterações, seguindo-se a disciplina antes estabelecida para aceitação da proposta subsequente.

9.21.14 Havendo a necessidade de envio de documentos de habilitação complementares, necessários à confirmação daqueles exigidos neste Edital e já apresentados, o licitante será convocado a encaminhá-los, pelo sistema ou em formato digital, via e-mail, no prazo de 03 (três) horas, sob pena de inabilitação.

9.21.15 Não serão aceitos documentos de habilitação com indicação de CNPJ/CPF diferentes, salvo aqueles legalmente permitidos.

9.21.16 Se o licitante for a matriz, todos os documentos deverão estar em nome da matriz, e se o licitante for a filial, todos os documentos deverão estar em nome da filial, exceto aqueles documentos que, pela própria natureza, comprovadamente, forem emitidos somente em nome da matriz.

9.21.17 Serão aceitos registros de CNPJ de licitante matriz e filial com diferenças de números de documentos pertinentes ao CND e ao CRF/FGTS, quando for comprovada a centralização do recolhimento dessas contribuições.

9.21.18 É dever de o licitante encaminhar, em conjunto com a apresentação da proposta, a documentação solicitada neste Edital devidamente atualizada.

9.21.19 O descumprimento do subitem acima implicará a inabilitação do licitante, exceto se a consulta aos sítios eletrônicos oficiais emissores de certidões feita pela Pregoeira lograr êxito em encontrar a(s) certidão(ões) válida(s), conforme art. 43, §3º, do Decreto 10.024, de 2019.

9.21.20 Somente haverá a necessidade de comprovação do preenchimento de requisitos mediante apresentação dos documentos originais não-digitais quando houver dúvida em relação à integridade do documento digital.

9.21.21 Os licitantes deverão encaminhar, nos termos deste Edital, a documentação relacionada nos itens a seguir, para fins de habilitação.

9.21.22 A existência de restrição relativamente à regularidade fiscal e trabalhista não impede que a licitante qualificada como microempresa ou empresa de pequeno porte seja declarada vencedora, uma vez que atenda a todas as demais exigências do edital.

9.21.23 A declaração do vencedor acontecerá no momento imediatamente posterior à fase de habilitação.

9.21.24 As microempresas ou empresa de pequeno porte, uma vez constatada a existência de alguma restrição no que tange à regularidade fiscal e trabalhista, a mesma será convocada para, no prazo de 05 (cinco) dias úteis, após a declaração do vencedor, comprovar a regularização. O prazo poderá ser prorrogado por igual período, a critério da administração pública, quando requerida pelo licitante, mediante apresentação de justificativa.

9.21.25 A não regularização fiscal e trabalhista no prazo previsto no subitem anterior acarretará a inabilitação do licitante, sem prejuízo das sanções previstas neste Edital, sendo facultada a convocação dos licitantes remanescentes, na ordem de classificação. Se, na ordem de classificação, seguir-se outra microempresa, empresa de pequeno porte ou sociedade cooperativa com alguma restrição na documentação fiscal e trabalhista, será concedido o mesmo prazo para regularização.

9.21.26 Havendo necessidade de analisar minuciosamente os documentos exigidos, a Pregoeira suspenderá a sessão, informando no "chat" a nova data e horário para a continuidade da mesma.



9.21.27 Será inabilitado o licitante que não comprovar sua habilitação, seja por não apresentar quaisquer dos documentos exigidos, ou apresentá-los em desacordo com o estabelecido neste Edital.

9.21.28 O licitante provisoriamente vencedor em um item, que estiver concorrendo em outro item, ficará obrigado a comprovar os requisitos de habilitação cumulativamente, isto é, somando as exigências do item em que venceu às do item em que estiver concorrendo, e assim sucessivamente, sob pena de inabilitação, além da aplicação das sanções cabíveis.

9.21.29 Não havendo a comprovação cumulativa dos requisitos de habilitação, a inabilitação recairá sobre os itens de menor valor cuja retirada seja suficiente para a habilitação do licitante nos remanescentes.

9.21.30 Inexistindo preceito legal ou prazo de validade fixado no próprio instrumento, os documentos/certidões serão considerados válidos por um período de 90 (noventa) dias contados da sua emissão, exceto quando se tratar de Certidão Negativa de Falência ou Recuperação Judicial que terá validade de 180 (cento e oitenta) dias da sua expedição.

9.21.30.1 Caso haja previsão de prazo diverso em lei ou em norma infra legal municipal, de outros estados da federação ou internacional, a licitante ficará responsável por juntar a respectiva comprovação.

9.21.31 Não será aceito qualquer protocolo de entrega ou de solicitação de documentos em substituição aos documentos relacionados neste Edital.

9.21.32 Constatado o atendimento às exigências de habilitação fixadas no Edital, o licitante será declarado vencedor.

## 10 DA ACEITABILIDADE DA PROPOSTA VENCEDORA

10.1 Encerrada a etapa de negociação, a pregoeira examinará a proposta classificada em primeiro lugar quanto à adequação ao objeto e à compatibilidade do preço em relação ao máximo estipulado para contratação neste Edital e em seus anexos, observado o disposto no parágrafo único do art. 7º e no § 9º do art. 26 do Decreto n.º 10.024/2019.

**10.2 Será desclassificada a proposta ou lance vencedor, apresentar preço final superior ao preço máximo fixado** (Acórdão n.º 1455/2018 -TCU - Plenário), ou que apresentar preço manifestamente inexequível.

10.2.1 Considera-se inexequível a proposta que apresente preços global ou unitários simbólicos, irrisórios ou de valor zero, incompatíveis com os preços dos insumos e salários de mercado, acrescidos dos respectivos encargos, ainda que o ato convocatório da licitação não tenha estabelecido limites mínimos, exceto quando se referirem a materiais e instalações de propriedade do próprio licitante, para os quais ele renuncie a parcela ou à totalidade da remuneração.

10.3 Se houver indícios de inexequibilidade da proposta de preço, ou em caso da necessidade de esclarecimentos complementares, poderão ser efetuadas diligências, na forma do § 3º do artigo 43 da Lei n.º 8.666, de 1993.

10.4 Qualquer interessado poderá requerer que se realizem diligências para aferir a exequibilidade e a legalidade das propostas, devendo apresentar as provas ou os indícios que fundamentam a suspeita;

10.5 Na hipótese de necessidade de suspensão da sessão pública para a realização de diligências, com vistas ao saneamento das propostas, a sessão pública somente poderá ser reiniciada mediante aviso prévio no sistema com, no mínimo, vinte e quatro horas de antecedência, e a ocorrência será registrada em ata;

10.6 A Pregoeira poderá convocar o licitante para enviar documento digital complementar, por meio de funcionalidade disponível no sistema, no prazo de **02(duas) horas** sob pena de não aceitação da proposta.

10.6.1 É facultado a Pregoeira prorrogar o prazo estabelecido, a partir de solicitação fundamentada feita no chat pelo licitante, antes de findo o prazo.

10.6.2 Dentre os documentos passíveis de solicitação pela Pregoeira, destacam-se os que contenham as informações necessárias para verificação da conformidade com os itens licitados, além de outras informações pertinentes, encaminhados por meio eletrônico, ou, se for o caso, por outro meio e prazo indicados pela Pregoeira, sem prejuízo do seu ulterior envio pelo sistema eletrônico, sob pena de não aceitação da proposta.

10.7 Se a proposta ou lance vencedor for desclassificado, a Pregoeira examinará a proposta ou lance subsequente, e, assim sucessivamente, na ordem de classificação.

10.8 Havendo necessidade, a Pregoeira suspenderá a sessão, informando no "chat" a nova data e horário para a sua continuidade.

10.9 A Pregoeira poderá encaminhar, por meio do sistema eletrônico, contraproposta ao licitante que apresentou o lance mais vantajoso, com o fim de negociar a obtenção de melhor preço, vedada a negociação em condições diversas das previstas neste Edital.

10.9.1 Também nas hipóteses em que a Pregoeira não aceitar a proposta e passar à subsequente, poderá negociar com o licitante para que seja obtido preço melhor.

10.9.2 A negociação será realizada por meio do sistema, podendo ser acompanhada pelos demais licitantes.

10.10 Após a fase de lances, se a proposta de menor preço não tiver sido apresentada por Microempresa, Empresa de Pequeno Porte ou Microempreendedor Individual, e houver proposta de Microempresa, Empresa de Pequeno Porte ou Microempreendedor Individual que seja igual ou até 5% (cinco por cento) superior à proposta mais bem classificada, proceder-se-á da seguinte forma:



10.10.1 A Microempresa, a Empresa de Pequeno Porte ou Microempreendedor Individual mais bem classificado poderá, no prazo de 05 (cinco) minutos, contados do envio da mensagem automática pelo sistema eletrônico, apresentar uma última oferta, obrigatoriamente inferior à proposta do primeiro colocado, situação em que, atendidas as exigências habilitatórias e observado o valor estimado para a contratação, será adjudicado em seu favor o objeto desta licitação;

10.10.2 Não sendo vencedora a Microempresa, a Empresa de Pequeno Porte ou Microempreendedor Individual mais bem classificado, na forma do subitem anterior, o sistema, de forma automática, convocará as licitantes remanescentes que porventura se enquadrem na situação descrita, na ordem classificatória, para o exercício do mesmo direito;

10.10.3 A convocada que não apresentar proposta dentro do prazo de 05 (cinco) minutos, controlados pelo sistema eletrônico, decairá do direito previsto nos artigos 44 e 45 da Lei Complementar n.º 123/2006e alterações;

10.10.4 Na hipótese de não contratação nos termos previstos neste item, a licitação prossegue com as demais licitantes.

10.11 Encerrada a análise quanto à aceitação da proposta, a Pregoeira verificará a habilitação do licitante, observado o disposto neste Edital.

## 11 DOS DOCUMENTOS DE HABILITAÇÃO

Como condição prévia ao exame da documentação de habilitação do licitante detentor da proposta classificada em primeiro lugar, a Pregoeira verificará o eventual descumprimento das condições de participação, especialmente quanto à existência de sanção que impeça a participação no certame ou a futura contratação, mediante a consulta ao seguinte cadastro:

Consulta Consolidada de Pessoa Jurídica do Tribunal de Contas da União (<https://certidoes-apf.apps.tcu.gov.br/>)

### 11.1 HABILITAÇÃO JURÍDICA:

11.1.1 No caso de empresário individual:

a) Inscrição no Registro Público de Empresas Mercantis, a cargo da Junta Comercial da respectiva sede;

11.1.2 Em se tratando de microempreendedor individual – MEI:

a) Certificado da Condição de Microempreendedor Individual - CCMEI, cuja aceitação ficará condicionada à verificação da autenticidade no sítio [www.portaldoempreendedor.gov.br](http://www.portaldoempreendedor.gov.br);

11.1.3 No caso de sociedade empresária ou empresa individual de responsabilidade limitada - EIRELI:

a) Ato constitutivo, estatuto ou contrato social em vigor, devidamente registrado na Junta Comercial da respectiva sede, acompanhado de documento comprobatório de seus administradores;

11.1.4 Inscrição no Registro Público de Empresas Mercantis onde opera, com averbação no Registro onde tem sede a matriz, no caso de ser o participante sucursal, filial ou agência;

11.1.5 No caso de sociedade simples:

a) Inscrição do ato constitutivo no Registro Civil das Pessoas Jurídicas do local de sua sede, acompanhada de prova da indicação dos seus administradores;

11.1.6 No caso de empresa ou sociedade estrangeira em funcionamento no País:

a) Decreto de autorização;

11.1.7 Os documentos acima deverão estar acompanhados de todas as alterações ou da consolidação respectiva.

11.1.8 Declaração de comprovação do cumprimento do disposto no inciso V do artigo 27, da Lei nº 8.666/93, de acordo com modelo estabelecido no Anexo III do Edital.

### 11.2 REGULARIDADE FISCAL E TRABALHISTA:

11.2.1 Prova de inscrição no Cadastro Nacional de Pessoas Jurídicas ou no Cadastro de Pessoas Físicas;

11.2.2 Prova de regularidade fiscal perante a Fazenda Nacional, mediante apresentação de certidão expedida conjuntamente pela Secretaria da Receita Federal do Brasil (RFB) e pela Procuradoria-Geral da Fazenda Nacional (PGFN), referente a todos os créditos tributários federais e à Dívida Ativa da União (DAU) por elas administrados, inclusive aqueles relativos à Seguridade Social, nos termos da Portaria Conjunta nº 1.751, de 02/10/2014, do Secretário da Receita Federal do Brasil e da Procuradora-Geral da Fazenda Nacional.

11.2.3 Prova de regularidade com o Fundo de Garantia do Tempo de Serviço (FGTS);

11.2.4 Prova de inexistência de débitos inadimplidos perante a justiça do trabalho, mediante a apresentação de certidão negativa ou positiva com efeito de negativa, nos termos do Título VII-A da Consolidação das Leis do Trabalho, aprovada pelo Decreto-Lei nº 5.452, de 1º de maio de 1943;

11.2.5 Prova de regularidade com a Fazenda Estadual e Municipal do domicílio ou sede do licitante, relativa à atividade em cujo exercício contrata ou concorre;

11.2.6 Caso o licitante seja considerado isento dos tributos estaduais relacionados ao objeto licitatório, deverá comprovar tal condição mediante declaração da Fazenda Estadual do seu domicílio ou sede, ou outra equivalente, na forma da lei;



### 11.3 QUALIFICAÇÃO TÉCNICA:

11.3.1 Para fins de qualificação técnica será cobrado do licitante que apresente:

11.3.1.1 Comprovação de aptidão para o fornecimento de bens em características, quantidades e prazos compatíveis com o objeto desta licitação, ou com o item pertinente, por meio da apresentação de atestados fornecidos por pessoas jurídicas de direito público ou privado.

11.3.1.2 Para fins da comprovação de que trata este subitem, os atestados deverão dizer respeito a contratos executados com as seguintes características mínimas:

11.3.1.3 Fornecimento de eletrodomésticos, de acordo com o item que deseja concorrer, no percentual mínimo de 10% do quantitativo licitado.

11.3.2 Os serão aceitos atestados emitidos pelo licitante em seu próprio nome, nem nenhum outro que não tenha se originado de contratação.

11.3.3 Os atestados apresentados poderão ser diligenciados de acordo com o parágrafo 3º do art. 43, da Lei 8.666/93 e suas alterações posteriores.

### 11.4 QUALIFICAÇÃO ECONÔMICO-FINANCEIRA:

11.4.1 Para licitantes com sede no Estado de Pernambuco, Certidão Negativa de Processos Cíveis (PJe) para Pessoa Jurídica, para Licitação (certidão de Licitação), em sede de 1º e 2º graus, que indique a inexistência de processos de falência ou concordata tramitados nos sistemas do Processo Judicial Eletrônico. Para os licitantes com sede em outros Estados, havendo o PJE, deve ser apresentada documentação equivalente;

11.4.2 **Balanco Patrimonial** e Demonstrações Contábeis **do último exercício social (2022)** já exigido e apresentado na forma da Lei, que comprovem a boa situação financeira da empresa, vedada a sua substituição por balancetes ou balanços provisórios, podendo ser atualizados por índices oficiais quando encerrados há mais de 3 (três) meses da data apresentação da proposta.

11.4.3 A comprovação da situação financeira da empresa será constatada mediante obtenção de índices de Liquidez Geral (LG), Solvência Geral (SG) e Liquidez Corrente (LC), superiores a 1 (um) resultantes da aplicação das fórmulas:

$$LG = \frac{\text{Ativo Circulante} + \text{Realizável a Longo Prazo}}{\text{Passivo Circulante} + \text{Passivo Não Circulante}}$$

$$SG = \frac{\text{Ativo Total}}{\text{Passivo Circulante} + \text{Passivo Não Circulante}}$$

$$LC = \frac{\text{Ativo Circulante}}{\text{Passivo Circulante}}$$

11.4.4 As empresas que apresentarem resultado inferior ou igual a 1(um) em qualquer dos índices de Liquidez Geral (LG), Solvência Geral (SG) e Liquidez Corrente (LC), deverão comprovar, considerados os riscos para a Administração, o capital mínimo ou o patrimônio líquido mínimo de 10% (dez por cento) do valor estimado da contratação ou do item pertinente.

## 12 DO ENCAMINHAMENTO DA PROPOSTA VENCEDORA

12.1 A proposta final do licitante declarado vencedor deverá ser encaminhada no prazo de 02(duas) horas, a contar da solicitação da Pregoeira no sistema eletrônico e deverá:

12.1.1 Ser redigida em língua portuguesa, datilografada ou digitada, em uma via, sem emendas, rasuras, entrelinhas ou ressalvas, devendo a última folha ser assinada e as demais rubricadas pelo licitante ou seu representante legal.

12.1.2 Conter a indicação do banco, número da conta e agência do licitante vencedor, para fins de pagamento.

12.1.3 A proposta final deverá ser documentada nos autos e será levada em consideração no decorrer da execução do contrato e aplicação de eventual sanção à Contratada, se for o caso.

12.2 Todas as especificações do objeto contidas na proposta, tais como marca, modelo, tipo, fabricante e procedência, vinculam a contratada.

12.3 Os preços deverão ser expressos em moeda corrente nacional, o valor unitário em algarismos e o valor global em algarismos e por extenso (art. 5º da Lei nº 8.666/93).

12.3.1 Ocorrendo divergência entre os preços unitários e o preço global, prevalecerão os primeiros; no caso de divergência entre os valores numéricos e os valores expressos por extenso, prevalecerá o menor valor.

12.4 A oferta deverá ser firme, precisa, limitada e rigorosamente ao objeto deste Edital, sem conter alternativas de preço ou de qualquer outra condição que induza o julgamento a mais de um resultado, **sob pena de desclassificação**.

12.5 A proposta deverá obedecer aos termos deste Edital e seus Anexos, não sendo considerada aquela que não corresponda às especificações ali contidas ou que estabeleça vínculo à proposta de outro licitante.



12.6 As propostas que contenham a descrição do objeto, o valor e os documentos complementares estarão disponíveis na internet, após a homologação.

### 13 DOS RECURSOS ADMINISTRATIVOS

13.1 Declarado o vencedor e decorrida a fase de regularização fiscal e trabalhista da licitante qualificada como microempresa ou empresa de pequeno porte, será concedido o prazo de **trinta minutos**, para que qualquer licitante manifeste a intenção de recorrer, de forma motivada, isto é, indicando contra qual(is) decisão(ões) pretende recorrer e por quais motivos, em campo próprio do sistema.

13.2 Havendo quem se manifeste, caberá a Pregoeira verificar a tempestividade e a existência de motivação da intenção de recorrer, para decidir se admite ou não o recurso, fundamentadamente.

13.3 Nesse momento a Pregoeira não adentrará no mérito recursal, mas apenas verificará as condições de admissibilidade do recurso.

13.4 A falta de manifestação motivada do licitante quanto à intenção de recorrer importará a decadência desse direito.

13.5 Uma vez admitido o recurso, o recorrente terá, a partir de então, o prazo de três dias para apresentar as razões, pelo sistema eletrônico, ficando os demais licitantes, desde logo, intimados para, querendo, apresentarem contrarrazões também pelo sistema eletrônico, em outros três dias, que começarão a contar do término do prazo do recorrente, sendo-lhes assegurada vista imediata dos elementos indispensáveis à defesa de seus interesses.

13.6 O acolhimento do recurso invalida tão somente os atos insuscetíveis de aproveitamento.

13.7 Os autos do processo permanecerão com vista franqueada aos interessados, no endereço constante neste Edital.

### 14 DA REABERTURA DA SESSÃO PÚBLICA

14.1 A sessão pública poderá ser reaberta:

14.1.1 Nas hipóteses de provimento de recurso que leve à anulação de atos anteriores à realização da sessão pública precedente ou em que seja anulada a própria sessão pública, situação em que serão repetidos os atos anulados e os que dele dependam.

14.1.2 Quando houver erro na aceitação do preço melhor classificado ou quando o licitante declarado vencedor não assinar o contrato, não retirar o instrumento equivalente ou não comprovar a regularização fiscal e trabalhista, nos termos do art. 43, §1º da LC nº 123/2006 e alterações. Nessas hipóteses, serão adotados os procedimentos imediatamente posteriores ao encerramento da etapa de lances.

14.2 Todos os licitantes remanescentes deverão ser convocados para acompanhar a sessão reaberta.

14.3 A convocação se dará por meio do sistema eletrônico ("chat"), e-mail, de acordo com a fase do procedimento licitatório.

### 15 DA ADJUDICAÇÃO E HOMOLOGAÇÃO

15.1 O objeto da licitação será adjudicado ao licitante declarado vencedor, por ato da Pregoeira, caso não haja interposição de recurso, ou pela autoridade competente, após a regular decisão dos recursos apresentados.

15.2 Caso haja interposição de recurso a autoridade competente homologará o procedimento licitatório.

15.3 Após a fase recursal, constatada a regularidade dos atos praticados, a autoridade competente homologará o procedimento licitatório.

### 16 DA ATA DE REGISTRO DE PREÇOS

16.1 Após a homologação desta licitação, a licitante vencedora será convocada pelo Órgão Gerenciador para assinar a Ata de Registro de Preços (Anexo V), no prazo de 05(cinco) dias úteis, contados da convocação, sob pena de decair o direito à contratação.

16.2 O prazo para assinatura da Ata de Registro de Preços poderá ser prorrogado uma única vez, por igual período, mediante solicitação da licitante vencedora e desde que ocorra motivo justo, aceito pelo Órgão Gerenciador, e que seja formulada antes do decurso do prazo assinalado.

16.3 Alternativamente à convocação para comparecer perante o órgão ou entidade para a assinatura da Ata de Registro de Preços, a Administração poderá encaminhá-la para assinatura, mediante meio eletrônico ou presencial, para que seja assinada no prazo de até 05 (cinco) dias úteis, a contar da data de seu recebimento.

16.3 No ato da assinatura da Ata de Registro de Preços, a licitante vencedora, se for o caso, deverá apresentar documento de procuração, devidamente reconhecido em cartório, que habilite o seu representante a assinar o instrumento em nome da empresa.

16.4 A recusa injustificada da licitante vencedora em assinar a Ata de Registro de Preços, dentro do prazo estabelecido, acarretará a aplicação das penalidades estabelecidas neste Edital.

16.5 Poderá ser acrescentada à Ata de Registro de Preços vantagem apresentada pela licitante vencedora em sua proposta, desde que seja pertinente e compatível com os termos deste Edital, que não represente quaisquer ônus para a Administração e que a respectiva aceitação esteja devidamente fundamentada.



## 17 DO ÓRGÃO GERENCIADOR E ÓRGÃOS PARTICIPANTES

17.1 A **SECRETÁRIA DE EDUCAÇÃO** é órgão gestor da ata de registro de preços e deverá:

- 17.1.1 Assinar a ata de registro de preços;
- 17.1.2 Providenciar a publicação inicial do extrato da ata de registro de preços.
- 17.1.3 Autorizar os órgãos e entidades participantes e não participantes do registro de preços a firmar os contratos de adesão;
- 17.1.4 Manter o controle dos quantitativos disponíveis dos registros de preços;
- 17.1.5 Verificar, periodicamente, a vantajosidade dos itens objeto da Ata de Registro de Preço;
- 17.1.6 Aplicar, a qualquer momento, as penalidades previstas na Ata de Registro de Preço.

## 18 DA ADESÃO À ATA DE REGISTRO DE PREÇOS

18.1 Desde que devidamente justificada a vantagem, a Ata de Registro de Preços, durante sua vigência, pode ser utilizada por qualquer órgão ou entidade da Administração Pública que não tenha participado do certame licitatório, mediante anuência do Órgão Gerenciador e em observância aos limites quantitativos dos itens estipulados no § 4º do art. 22, do Decreto Federal nº 7.892/2013 e suas alterações;

18.2 As adesões por órgão/entidades não participantes não poderão exceder, por órgão ou entidade, a cinquenta por cento dos quantitativos dos itens do instrumento convocatório e registrados na ata de registro de preços para o órgão gerenciador e para os órgãos participantes, conforme dispõe o § 3º do art. 22, do Decreto Federal nº 7.892/2013 e suas alterações;

18.3 Os Órgãos e Entidades Não Participantes, quando desejarem fazer uso da Ata de Registro de Preços, devem consultar o Órgão Gerenciador, que se manifestará sobre a possibilidade de adesão, considerando se conveniente e oportuno, para indicar os possíveis Detentores da Ata e respectivos preços a ser praticada, obedecidos a ordem de classificação;

18.4 Cabe ao Detentor da Ata de Registro de Preços, observadas as condições nela estabelecidas, inclusive quanto às negociações promovidas pelo Órgão Gerenciador, optar pela aceitação ou não do fornecimento decorrente de adesão a um Órgão Não Participante, desde que não prejudique as obrigações presentes e futuras decorrentes da Ata, assumidas com o Órgão Gerenciador e Órgãos Participantes;

18.5 As possíveis solicitações de adesão deverão ser encaminhadas para a **Secretaria de SECRETÁRIA DE EDUCAÇÃO, ÓRGÃO GESTOR**, para autorização.

## 19 DO PRAZO DE VALIDADE DA ATA E VIGÊNCIA DO CONTRATO

19.1 O prazo de validade da Ata de Registro de Preços será de 12 (doze) meses, a contar de sua assinatura.

19.2 A Ata de Registro de Preço tem prazo de vigência de 12 (doze) meses, a contar da data de assinatura, nos termos do art. 12, do Decreto nº 7.892/13 e conforme inc. III, § 3º do art. 15 da Lei nº 8.666/93, não podendo ser prorrogada.

19.3 O(s) contrato(s) decorrente(s) da(s) Ata(s) de Registro de Preços terá(ão) vigência de até 12 (doze) meses, conforme estabelecido no art. 62, de lei 8.666/93.

## 20 DO REAJUSTE

20.1 Os preços são fixos e irremovíveis.

20.2 As contratações decorrentes da Ata de Registro de Preços poderão sofrer alterações, obedecidas às disposições contidas no art. 65 da Lei nº 8.666/93 e no Decreto nº 7.892, de 2013.

## 21 DO CANCELAMENTO DO REGISTRO

21.1 O Fornecedor Registrado terá o seu registro cancelado quando:

- a) Deixar de cumprir fielmente as obrigações legais;
- b) Incidir em qualquer uma das hipóteses previstas na cláusula das Penalidades;
- c) Causar qualquer dano ao Patrimônio Público, que não possa ser recuperado;
- d) Praticar atos fraudulentos no intuito de auferir vantagem ilícita;
- e) Ficar evidenciada a incapacidade de cumprimento das obrigações assumidas, devidamente caracterizada em relatório da fiscalização;



- f) Quando o FORNECEDOR REGISTRADO/DETENTOR DA ATA, mediante comunicação por escrito, comprovar estar impossibilitado de cumprir as exigências do Compromisso do fornecimento;
- g) Por decurso de prazo de vigência;
- h) Não restarem fornecedores registrados;
- i) Não cumprir as obrigações constantes da Ata de Registro de Preços;
- j) Não realizar o fornecimento no prazo estabelecido e a Administração não aceitar sua justificativa;
- k) Em qualquer das hipóteses de inexecução total ou parcial da Ata decorrente de Registro de Preços;
- l) Os preços registrados se apresentarem superiores aos praticados no mercado e o FORNECEDOR REGISTRADO recusar-se a baixá-los, após solicitação expressa da Secretaria;
- m) Por razões de interesse público devidamente demonstrado e justificado pela Administração Pública;
- n) A comunicação do cancelamento do preço registrado, nos casos previstos nesta Cláusula, será feita por correspondência com aviso de recebimento, juntando-se o comprovante aos autos que deram origem ao Registro de Preços;
- o) A solicitação referida na alínea "n" desta cláusula deverá ser formulada com antecedência mínima de 30 (trinta) dias, facultada à Administração a aplicação das penalidades previstas nesta Ata, caso não aceitas as razões do pedido, sendo assegurada ampla defesa da licitante, nos termos da Lei n.º 8.666/93.
- p) No caso de ser ignorado, incerto ou inacessível o endereço do FORNECEDOR REGISTRADO, a comunicação será feita por publicação no Diário Oficial, considerando-se cancelado o preço registrado após 01 (um) dia da publicação.

21.2 O fornecedor poderá solicitar o cancelamento do seu registro de preço na ocorrência de fato superveniente que venha comprometer a perfeita execução do objeto deste Edital, decorrente de caso fortuito ou de força maior, devidamente comprovado.

## 22 DA SUBCONTRATAÇÃO

22.1 Não será admitida a subcontratação do objeto licitatório.

## 23 DO CONTROLE E DAS ALTERAÇÕES DE PREÇOS

23.1 Durante a vigência da Ata, os preços registrados serão fixos e irredutíveis, exceto nas hipóteses, devidamente comprovadas, de ocorrência de situação prevista na alínea "d" do inciso II do art. 65 da Lei n.º 8.666/93 ou de redução dos preços praticados no mercado.

23.2 Mesmo comprovada a ocorrência de situação prevista na alínea "d" do inciso II do art. 65 da Lei n.º 8.666/93, a Administração, se julgar conveniente, poderá optar por cancelar a Ata e iniciar outro processo licitatório.

23.3 Comprovada a redução dos preços praticados no mercado, nas mesmas condições do registro, e, definidos o novo preço máximo a ser pago pela Administração, o Proponente registrado será convocado pela Secretaria de Administração (órgão gerenciador) para alteração, por aditamento, do preço da Ata.

## 24 DO CONTROLE E FISCALIZAÇÃO DA EXECUÇÃO

24.1 Nos termos do art. 67 da Lei n.º 8.666, de 1993, será designado representante para acompanhar e fiscalizar a entrega dos bens, anotando em registro próprio todas as ocorrências relacionadas com a execução e determinando o que for necessário à regularização de falhas ou defeitos observados. A fiscalização de que trata este item não exclui nem reduz a responsabilidade da Contratada, inclusive perante terceiros, por qualquer irregularidade, ainda que resultante de imperfeições técnicas ou vícios redibitórios, e, na ocorrência desta, não implica em corresponsabilidade da Administração ou de seus agentes e prepostos, de conformidade com o art. 70 da Lei n.º 8.666, de 1993.

24.2 O representante da Administração anotará em registro próprio todas as ocorrências relacionadas com a execução do contrato, indicando dia, mês e ano, bem como o nome dos funcionários eventualmente envolvidos, determinando o que for necessário à regularização das falhas ou defeitos observados e encaminhando os apontamentos à autoridade competente para as providências cabíveis.





24.3 A designação do fiscal do(s) contrato(s) originado(s) a partir deste instrumento, deverão ser efetuadas em observância do disposto na **RECOMENDAÇÃO ADMINISTRATIVA N° 029/2021- CGM**.

24.4 O(s) fiscal(is) e gestor(es) do(s) contrato(s) constarão no Termo de Contrato.

## 25 DA ENTREGA E CONDIÇÕES DE ACEITAÇÃO DO OBJETO.

25.1 Os critérios de entrega e aceitação do objeto estão previstos no Item 09 do Termo de Referência – Anexo I deste Edital.

## 26 DAS OBRIGAÇÕES DA CONTRATANTE E DA CONTRATADA

26.1 As obrigações da Contratante e da Contratada são as estabelecidas nos Itens 15 e 16 do Termo de Referência – Anexo I do Edital.

## 27 DO PAGAMENTO

27.1 As regras acerca do pagamento são as estabelecidas no Item 19 no Termo de Referência, anexo I deste Edital.

## 28 DAS SANÇÕES ADMINISTRATIVAS

29.1 As sanções administrativas são as estabelecidas no Item 21 do Termo de Referência, Anexo I do Edital.

29.2 A autoridade competente, na aplicação das sanções, levará em consideração a gravidade da conduta do infrator, o caráter educativo da pena, bem como o dano causado à Administração, observado o princípio da proporcionalidade.

## 29 DAS DISPOSIÇÕES FINAIS

30.1 A indicação do lance vencedor, a classificação dos lances apresentados e demais informações relativas à sessão pública do pregão constarão de ata, sem prejuízo das demais formas de publicidade.

30.2 As decisões referentes a este processo licitatório poderão ser comunicadas às licitantes por qualquer meio de comunicação que comprove o seu recebimento ou, ainda, mediante publicação nos mesmos veículos utilizados para divulgação deste processo licitatório.

30.3 A presente licitação poderá ser revogada, por razões de interesse público, decorrente de fato superveniente devidamente comprovado, pertinente e suficiente para justificar tal conduta, ou será anulada, por ilegalidade, de ofício ou por provocação de terceiros, mediante ato escrito e devidamente fundamentado, nos termos do art. 49 da Lei n° 8.666/93.

30.4 A anulação da licitação induz à invalidação da Ata de Registro de Preços e das eventuais contratações dela decorrentes.

30.4.1 As licitantes não terão direito à indenização em decorrência da anulação do procedimento licitatório, ressalvado o direito da contratada de boa-fé de ser ressarcido pelos encargos que tiver suportado no cumprimento do contrato.

30.5 A participação das licitantes nesta licitação implica a aceitação de todos os termos deste Edital.

30.6 Em caso de divergência entre o Termo de Referência e o Edital de Licitação, prevalece o Edital.

30.7 Da sessão pública do Pregão divulgar-se-á Ata no sistema eletrônico.

30.8 Não havendo expediente ou ocorrendo qualquer fato superveniente que impeça a realização do certame na data marcada, a sessão será automaticamente transferida para o primeiro dia útil subsequente, no mesmo horário anteriormente estabelecido, desde que não haja comunicação em contrário, pela Pregoeira.

30.9 Todas as referências de tempo no Edital, no aviso e durante a sessão pública observarão o horário de Brasília – DF.

30.10 No julgamento das propostas e da habilitação, a Pregoeira poderá sanar erros ou falhas que não alterem a substância das propostas, dos documentos e sua validade jurídica, mediante despacho fundamentado, registrado em ata e acessível a todos, atribuindo-lhes validade e eficácia para fins de habilitação e classificação.

30.11 A homologação do resultado desta licitação não implicará direito à contratação.

30.12 As normas disciplinadoras da licitação serão sempre interpretadas em favor da ampliação da disputa entre os interessados, desde que não comprometam o interesse da Administração, o princípio da isonomia, a finalidade e a segurança da contratação.

30.13 Os licitantes assumem todos os custos de preparação e apresentação de suas propostas e a Administração não será, em nenhum caso, responsável por esses custos, independentemente da condução ou do resultado do processo licitatório.

30.14 Na contagem dos prazos estabelecidos neste Edital e seus Anexos, excluir-se-á o dia do início e incluir-se-á o do vencimento. Só se iniciam e vencem os prazos em dias de expediente na Administração.

30.15 O desatendimento de exigências formais não essenciais não importará o afastamento do licitante, desde que seja possível o aproveitamento do ato, observados os princípios da isonomia e do interesse público.

30.16 Em caso de divergência entre disposições deste Edital e de seus anexos ou demais peças que compõem o processo, prevalecerá as deste Edital.

30.17 O Edital está disponibilizado, na íntegra, no endereço eletrônico [www.bnc.org.br](http://www.bnc.org.br) e também poderão ser lidos e/ou obtidos no mesmo endereço e período no qual os autos do processo licitatório permanecerão com vista franqueada aos interessados.



30.18 As solicitações de cópia(s) de quaisquer documentos do processo deverão ser apresentadas por escrito, no período de 08h às 12 horas e de 13h às 17 horas, diretamente a Pregoeira ou à Comissão de Licitação, com antecedência mínima de 24 (vinte e quatro) horas para a sua disponibilização digitalizada, mediante a entrega de *pen drive*, nos termos da lei que rege as licitações.

30.19 Integram este Edital, para todos os fins e efeitos, os seguintes anexos:

30.19.1 Anexo I – Termo de Referência

30.19.2 Anexo II – Modelo de Declaração de que não emprega menor

30.19.3 Anexo III – Modelo de Declaração de Fatos Supervenientes, de idoneidade, de vínculo empregatício e de que cumpre os requisitos de habilitação

30.19.4 Anexo IV – Modelo de Proposta de Preços

30.19.5 Anexo V – Minuta de Ata de Registro de Preços

30.19.6 Anexo VI – Minuta de Contrato

30.20 Os casos omissos neste Edital serão decididos com base na Lei nº 10.520/2002 e subsidiariamente na Lei nº 8.666/93, e demais normas que regem a matéria.

### 30 DO FORO

30.1 Fica eleito o foro da Comarca de São Lourenço da Mata - PE para dirimir qualquer dúvida oriunda da execução deste instrumento, com renúncia expressa de qualquer outro, por mais privilegiado que seja.

São Lourenço da Mata, 15 de junho de 2023.

  
\_\_\_\_\_  
Joselane Maria Silva

Pregoeira da Comissão Permanente de Licitação II



**ANEXO I**  
**SECRETARIA DE EDUCAÇÃO**  
**TERMO DE REFRÊNCIA**

**1. DO OBJETO**

1.1 O presente termo de referência tem como objetivo o **Registro de Preço para eventual Contratação de empresa especializada para fornecimento parcelado de Eletrodomésticos para atender as necessidades das Escolas da rede municipal de ensino de São Lourenço da Mata – PE**, Conforme condições, quantidades e exigências estabelecidas neste instrumento.

**2. DA JUSTIFICATIVA**

2.1. A presente contratação justifica-se do fornecimento parcelado de Eletrodomésticos para atender a secretaria de Educação do Município de São Lourenço da Mata/PE.

2.2. Considerando o levantamento das necessidades realizado nas unidades escolares pela atual gestão, constatou-se que a maioria ou a totalidade dos Eletrodomésticos Foram vistoriados e Escolares da gestão 2017/2020, encontravam-se sucateados e sem a menor condição de uso, além de inexistentes em algumas escolas. Estes eletrodomésticos são essenciais para o funcionamento de forma adequada visando higienização e satisfação de nossos alunos.

2.3. A aquisição ora em comento, objetiva oferecer a melhor condição no atendimento aos alunos da rede de ensino municipal, faz-se necessário que sejam substituídos por novos, para continuação das atividades na preparação e conservação da merenda escolar, oferecendo boas condições a aquisição de Eletrodomésticos (bebedouros, freezers, refrigeradores e espremedores de frutas) esses eletrodomésticos encontram-se ultrapassados e fora da garantia, necessitando ser substituídos, à medida que apresentam falhas que inviabilizam a recuperação ou fiquem obsoletos.

2.4. Em resumo, essas informações tem por finalidade:

2.5. Substituir equipamentos obsoletos;

2.6. Atender setores onde há necessidade por novos equipamentos;

2.7. Substituir equipamentos fora da garantia e/ou em desuso cuja manutenção torna-se onerosa;

2.8. Garantir a atualização e modernização dos equipamentos para a Secretaria Municipal de Educação;

2.9. Desta forma, considerando a grande demanda de utilização desses produtos e ao mesmo tempo a necessidade de controle e racionalização do gasto público, pesquisamos equipamentos com configurações ideais para o uso responsável e eficiente para uma futura e eventual aquisição conforme a necessidade e disponibilidade de recursos orçamentários.

**3. DAS ESPECIFICAÇÕES E PREÇOS MÁXIMOS ESTIMADOS**

3.1. Em atenção ao fixado no art. 48, III da Lei Complementar n. 123, de 2006 e alterações, a Administração estabelece neste Termo de Referência destinado para fornecimento de Eletrodomésticos cota de até 25% (vinte e cinco por cento) do objeto para a contratação de microempresas e empresas de pequeno porte. Por essa razão, parcela de até 25% (vinte e cinco por cento) dos quantitativos divisíveis deverão ser destinados exclusivamente a ME/EPP beneficiadas pela LC n. 123/2006 e alterações, as quais seguem descritas aqui no presente como “cotas reservadas de até 25%”.

3.2. Em atenção ao fixado no art. 48, III da Lei Complementar n. 123 de 2006 e alterações, os itens cujo valor seja de até 80.000,00 serão destinados exclusivamente à participação de ME/EPP.

3.3. Em razão do acima disposto, os itens que integram o presente termo foram subdivididos de forma a atender a já citada Lei Complementar n. 123/2006 e suas alterações, conforme pode ser disposto no quadro abaixo:

ITEM	ESPECIFICAÇÃO DO PRODUTO	UND	QUANT	V. UNIT.	V.TOTAL	TIPO DE COTA
1	<b>BEBEDOURO ÁGUA GARRAFÃO – MATERIAL: AÇO GALVANIZADO, TIPO: ELÉTRICO DE COLUNA, ACABAMENTO EXTERNO: PINTURA EPOXI PÓ, CAPACIDADE: 20 L, VOLTAGEM: 220 V, COR: BRANCA, CARACTERÍSTICAS ADICIONAIS: GÁS R 134 A, 2 TORNEIRAS. PAINEL FRONTAL EM PLÁSTICO – CATMAT 401656</b>	UND	100	R\$ 745,46	R\$ 74.546,00	COTA EXCLUSIVA P/MEI, ME, EPP



2	<b>FREEZER – TIPO: HORIZONTAL, CAPACIDADE: 510L OU SUPERIOR, QUANTIDADE TAMPAS: 2 UN, SISTEMA DEGELO: MANUAL, COR: BRANCA, TEMPERATURA OPERAÇÃO:(-16 À -20°) E (+1 À +7°) °C, TENSÃO ALIMENTAÇÃO:220 V, CARACTERÍSTICAS ADICIONAIS: FECHADURA DE SEGURANÇA, DRENO FRONTAL COM TAMPA E RODÍZIOS – CATMAT 445210</b>	UND	23	R\$ 4.077,57	R\$ 93.784,11	COTA DE AMPLA CONCORRÊNCIA
3	<b>FREEZER – TIPO: HORIZONTAL, CAPACIDADE: 510L OU SUPERIOR, QUANTIDADE TAMPAS: 2 UN, SISTEMA DEGELO: MANUAL, COR: BRANCA, TEMPERATURA OPERAÇÃO:(-16 À -20°) E (+1 À +7°) °C, TENSÃO ALIMENTAÇÃO:220 V, CARACTERÍSTICAS ADICIONAIS: FECHADURA DE SEGURANÇA, DRENO FRONTAL COM TAMPA E RODÍZIOS – CATMAT 445210</b>	UND	7	R\$ 4.077,57	R\$ 28.542,99	COTA RESERVA DE ATÉ 25%
4	<b>LIQUIDIFICADOR INDUSTRIAL – MATERIAL COPO: AÇO INOXIDÁVEL, MATERIAL BASE: ALUMÍNIO, LARGURA:280 MM, ALTURA:720 MM, PESO:12,50 KG, CAPACIDADE: 6L, POTÊNCIA MOTOR:0,50 CV, TENSÃO NOMINAL:110/220 V, APLICAÇÃO: INDUSTRIAL – CATMAT 272867</b>	UND	30	R\$ 844,13	R\$ 25.323,90	COTA EXCLUSIVA P/MEI, ME, EPP
5	<b>LIQUIDIFICADOR INDUSTRIAL – MATERIAL COPO: AÇO INOXIDÁVEL, MATERIAL BASE: AÇO INOX, CAPACIDADE: 10 L, POTÊNCIA MOTOR: 0,75 CV, TENSÃO NOMINAL: 110/220 V, MATERIAL TAMPA: ALUMÍNIO – CATMAT 478094</b>	UND	10	R\$ 865,05	R\$ 8.650,50	COTA EXCLUSIVA P/MEI, ME, EPP
6	<b>FOGÃO INDUSTRIAL – MATERIAL: AÇO CARBONO, FUNCIONAMENTO: GÁS, TIPO ACENDIMENTO: MANUAL, LARGURA: 970 MM, ALTURA: 810 MM, CARACTERÍSTICAS ADICIONAIS: QUEIMADORES DUPLOS DE FERRO FUNDIDO, QUANTIDADE BOCAS: 4 UN, ACABAMENTO SUPERFICIAL: PINTURA – CATMAT 273544</b>	UND	10	R\$ 2.144,09	R\$ 21.440,90	COTA EXCLUSIVA P/MEI, ME, EPP
7	<b>ESPRESSO FRUTA – MATERIAL JARRA: ALUMÍNIO POLIDO, COR: ALUMÍNIO, POTÊNCIA: 1/4 HP, VOLTAGEM: 127/220 V, APLICAÇÃO: INDUSTRIAL, CARACTERÍSTICAS ADICIONAIS: REFRIGERAÇÃO POR VENTONHAS – CATMAT 323227</b>	UND	15	R\$ 356,21	R\$ 5.343,15	COTA EXCLUSIVA P/MEI, ME, EPP
8	<b>FOGÃO INDUSTRIAL – FOGÃO INDUSTRIAL, MATERIAL: AÇO CARBONO, FUNCIONAMENTO: GÁS, TIPO ACENDIMENTO: MANUAL, COMPRIMENTO:140 CM, LARGURA:83 CM, ALTURA:80 CM, TIPO USO: COZINHAR E ASSAR ALIMENTOS, QUANTIDADE BOCAS: 6 UN, APLICAÇÃO: COZINHAR E ASSAR ALIMENTOS – CATMAT 600610</b>	UND	10	R\$ 2.393,91	R\$ 23.939,10	COTA EXCLUSIVA P/MEI, ME, EPP

16



9	<b>REFRIGERADOR DUPLEX</b> – CAPACIDADE REFRIGERAÇÃO:450 L, SISTEMA DEGELO: FROST FREE, TENSÃO ALIMENTAÇÃO:220 V, CARACTERÍSTICAS ADICIONAIS: ETIQUETA EFICIÊNCIA ENERGÉTICA "A", TIPO: VERTICAL – <b>CATMAT 470946</b>	UND	20	R\$ 3.857,00	R\$ 77.140,00	COTA EXCLUSIVA P/MEI, ME, EPP
10	<b>MÁQUINA DE LAVAR ROUPA</b> – TIPO: AUTOMÁTICA, CAPACIDADE:15 KG, APLICAÇÃO: DOMÉSTICA, LAVAGEM/ ENXÁGUE E CENTRIFUGAÇÃO, CARACTERÍSTICAS ADICIONAIS: TAMPABERTURA FRONTAL/SISTEMA DE LAVAGEM/FUNÇÕES, VOLTAGEM:220 V, MATERIAL CESTO: AÇO INOXIDÁVEL – <b>CATMAT 449998</b>	UND	4	R\$ 2.754,85	R\$ 11.019,40	COTA EXCLUSIVA P/MEI, ME, EPP
11	<b>MÁQUINA SECAR ROUPA</b> - TIPO: PISO; CAPACIDADE: 10 KG; MATERIAL CESTO: AÇO PINTADO DE BRANCO; PAINEL DE CONTROLE: MECÂNICO TIPO DE ABERTURA: FRONTAL; PROGRAMA DE SECAGEM: SIM; VOLTAGEM: 220V; GARANTIA DE 01 ANO. <b>CATMAT 347460</b>	UND	4	R\$ 2.244,25	R\$ 8.977,00	COTA EXCLUSIVA P/MEI, ME, EPP
12	<b>VENTILADOR</b> – TIPO: PAREDE POTÊNCIA MOTOR: 200 W, TENSÃO ALIMENTAÇÃO: 110/220 V, CARACTERÍSTICAS ADICIONAIS: OSCILANTE, INCLINAÇÃO VERTICAL, CONTROLE DE VELOCIDADE, MATERIAL: AÇO, DIÂMETRO: 50 CM, COR: PRETA – <b>CATMAT 461897</b> .	UND	200	R\$ 197,35	R\$ 39.470,00	COTA EXCLUSIVA P/MEI, ME, EPP
					<b>R\$ 418.177,05</b>	

#### 4. DO VALOR GLOBAL ESTIMADO

- 4.1. O valor total estimado da presente contratação é de **R\$ 418.177,05** (Quatrocentos e dezoito mil, cento e setenta e sete reais e cinco centavos).
- 4.2. Na hipótese de não haver vencedor para a cota reservada, esta poderá ser adjudicada ao vencedor da cota principal ou, diante de sua recusa, aos licitantes remanescentes, desde que pratiquem o preço do primeiro colocado da cota principal.
- 4.3. Se a mesma empresa vencer a cota reservada e a cota principal, a contratação das cotas deverá ocorrer pelo menor preço.

#### 5. DA DOTAÇÃO ORÇAMENTÁRIA

- 5.1. Os recursos financeiros para fazer face às despesas da contratação correrão por conta da secretaria contratante, cujo elemento de despesa constará no respectivo contrato e nota de empenho, observando as condições estabelecidas no processo licitatório.
- 5.2. As despesas para atender o presente objeto, estão programadas em dotação orçamentária própria, prevista no orçamento do Município, na classificação abaixo indicada:

02.00 - PODER EXECUTIVO  
02.09 - SECRETARIA MUNICIPAL DE EDUCAÇÃO  
1236101881.112 - REEQUIPAMENTO DA EDUCAÇÃO BÁSICA  
44905200 - Equipamentos e Material Permanente  
02.00 - PODER EXECUTIVO  
02.09 - SECRETARIA MUNICIPAL DE EDUCAÇÃO  
1236101882.231 - MANUTENÇÃO DO ENSINO FUNDAMENTAL/SALÁRIO EDUCAÇÃO  
44905200 - Equipamentos e Material Permanente  
02.00 - PODER EXECUTIVO  
02.15 - FUNDEB  
1236101881.151 - REEQUIPAMENTO DO ENSINO FUNDAMENTAL  
44905200 - Equipamentos e Material Permanente



02.00 - PODER EXECUTIVO  
02.15 - FUNDEB  
1236501901.152 - REEQUIPAMENTO DO ENSINO INFANTIL  
44905200 - Equipamentos e Material Permanente.

## 6. DA PROPOSTA DE PREÇOS

- 6.1. As propostas deverão ser apresentadas com os seguintes elementos:
- 6.1.1. Objeto, em descrição sucinta e clara;
  - 6.1.2. Planilha de Quantitativos, Especificações e Preços e marcar dos produtos ofertados;
  - 6.1.3. Preços unitário, total e global, este último em algarismo e por extenso;
  - 6.1.4. Garantia, quando for o caso;
  - 6.1.5. Condições de pagamento;
  - 6.1.6. Prazo de Validade da Proposta de no mínimo 90(noventa) dias;
  - 6.1.7. Declaração de que no preço ofertado, estão incluídas todas as despesas diretas e indiretas, incidentes sobre o objeto licitado, até a sua entrega definitiva;
  - 6.1.8. Assinatura do proponente.
- 6.2. Os preços unitários e totais deverão ser apresentados em moeda corrente nacional, em algarismo com duas casas decimais após a vírgula.
- 6.3. Com a finalidade de uma melhor verificação do objeto, a proposta deverá vir acompanhada do catálogo do(s) produto(s) do(s) item(ns) que a licitante desejar concorrer.

## 7. DAS AMOSTRAS

- 7.1. Será dispensada a apresentação de amostra dos itens objeto deste Termo de Referência.

## 8. DA CAPACIDADE TÉCNICA

- 8.1. Para fins de qualificação técnica será cobrado do licitante que apresente:
- 8.1.1. Comprovação de aptidão para o fornecimento de bens em características, quantidades e prazos compatíveis com o objeto desta licitação, ou com o item pertinente, por meio da apresentação de atestados fornecidos por pessoas jurídicas de direito público ou privado.
  - 8.1.2. Para fins da comprovação de que trata este subitem, os atestados deverão dizer respeito a contratos executados com as seguintes características mínimas:
    - 8.1.2.1. Fornecimento de eletrodomésticos de acordo com o item que deseja concorrer, no percentual mínimo de 10% do quantitativo licitado.
- 8.2. Não serão aceitos atestados emitidos pelo licitante em seu próprio nome, nem nenhum outro que não tenha se originado de contratação.
- 8.3. Os atestados apresentados poderão ser diligenciados de acordo com o parágrafo 3º do art. 43, da Lei 8.666/93 e suas alterações posteriores.

## 9. DA ENTREGA E CONDIÇÕES DE ACEITAÇÃO DO OBJETO

- 9.1. O prazo de entrega do objeto é de até 15 (quinze) dias, contados a partir da data da Ordem de Fornecimento, em remessa parcelada, diretamente na **Secretaria de Educação**, conforme solicitação, nos horários previamente estabelecidos pelo setor competente da Secretaria.
- 9.2. A Secretaria de Educação formalizará a solicitação do fornecimento do objeto à Contratada por e-mail oficial informado no ato da assinatura do contrato, fazendo constar na solicitação: o quantitativo e os respectivos locais de entrega.
- 9.3. Os itens serão recebidos no prazo de 15(quinze) dias, pelo (a) responsável pelo acompanhamento e fiscalização do contrato, para verificação de sua conformidade com as especificações constantes neste Termo de Referência e na proposta.
- 9.4. Na hipótese de a verificação a que se refere o subitem anterior não ser procedida dentro do prazo fixado, reputar-se-á como realizada, consumando-se o recebimento definitivo no dia do esgotamento do prazo.
- 9.5. Os objetos poderão ser rejeitados, no todo ou em parte, quando em desacordo com as especificações constantes neste Termo de Referência e na proposta, devendo ser substituídos no prazo de 10(dez) dias, a contar da notificação da contratada, às suas custas, sem prejuízo da aplicação das penalidades.
- 9.6. Os objetos serão recebidos definitivamente, após a verificação da qualidade e quantidade do material e consequente aceitação mediante termo circunstanciado.
- 9.7. O recebimento provisório ou definitivo do objeto não exclui a responsabilidade da contratada pelos prejuízos resultantes da incorreta execução do



contrato.

## 10. DA ASSISTÊNCIA TÉCNICA DO ELETRODOMÉSTICO

10.1. A assistência técnica dos eletrodomésticos será de responsabilidade da contratada, inclusive no tocante aos custos, e será prestada, durante todo o prazo de garantia dos equipamentos, pela contratada ou pela rede autorizada pelo fabricante para realizar assistência técnica em seus eletrodomésticos.

10.2. A assistência técnica será gratuita durante o período de garantia e utilizará apenas peças e componentes originais, salvo nos casos fundamentados por escrito e aceitos pela Contratante.

10.3. Caso os Centros de Assistência Técnica sejam terceirizados, estes deverão ser classificados como assistência técnica autorizada do fabricante e isto deve ser comprovado através de declaração formal do fabricante dos equipamentos. A comprovação de técnicos residentes deverá ser feita através de registro em Carteira de Trabalho e Ficha de Registro de Empregado pela empresa prestadora dos serviços de assistência técnica durante o período de garantia bem como comprovante de residência nos locais solicitados em nome de cada técnico;

10.4. Os serviços de assistência técnica durante o período de garantia serão realizados no horário entre 08h00min e 18h00min, de segunda a sexta-feira, em dias úteis, sendo que os chamados de suporte técnico serão registrados em sistema de controle próprio da Contratante, que controlará todos os prazos e exigências de atendimento.

10.5. A Contratada deverá disponibilizar linha telefônica e E-mail para abertura de chamados de suporte técnico na Central de Atendimento do fabricante ou fornecedor.

10.6. Considera-se prazo para solução do problema o período compreendido entre o horário de comunicação do chamado de suporte técnico feito pela Contratante e o término da solução, quando o equipamento estiver em condições normais de uso.

10.7. A contratada não poderá, em nenhuma hipótese, negar-se a registrar nenhum chamado relacionado ao equipamento adquirido, ainda que se conclua, ao final, que a solução do incidente não seja de responsabilidade do fornecedor/fabricante.

10.8. Será efetuada, sem ônus para a Contratante, a troca de todas e quaisquer partes, peças e equipamentos que se revelarem defeituosos, independentemente de causa, época ou do tipo de defeito, exceto nos casos comprovados pela Contratada, em que o defeito tenha sido originado por mau uso, imperícia ou negligência do usuário ou em consequência de caso fortuito ou de força maior.

10.9. Nestes casos, a Contratada deverá notificar a Contratante, que providenciará o ressarcimento do valor das peças para o reparo do equipamento, após comprovar os fatos e o orçamento, sendo que este não poderá ser superior à média praticada no mercado para componentes similares, não se constituindo perda da vigência da Garantia de Funcionamento e Assistência Técnica.

10.10. Constatada a necessidade de remoção do equipamento das instalações da Contratante por prazo que ultrapasse o limite estipulado para a solução do problema, a Contratada deverá substituí-lo imediatamente por outro idêntico ou superior adequadamente, sem qualquer ônus para a Contratante, sendo que quando do retorno do equipamento original.

Independente da substituição mencionada no parágrafo anterior, a Contratada deverá substituir definitivamente o equipamento por outro idêntico ou superior ao original, novo, sem ônus para Contratante.

## 11. DO PRAZO DE VIGÊNCIA DA ATA DE REGISTRO DE PREÇOS

11.1. A ata de registro de preços originada a partir deste termo de referência terá **validade de 12 (doze) meses**, contados da sua assinatura, não podendo ser prorrogada, conforme dispõe o Art. 12 do Decreto Federal nº 7.892/2013 e suas alterações.

## 12. DO ÓRGÃO GESTOR DO SISTEMA DE REGISTRO DE PREÇOS

12.1. A **Secretaria de Educação** é órgão gestor da ata de registro de preços e deverá:

12.1.1. Assinar a ata de registro de preços;

12.1.2. Providenciar a publicação inicial do extrato da ata de registro de preços

12.1.3. Autorizar os órgãos e entidades participantes e não participantes do registro de preços a firmar os contratos de adesão;

12.1.4. Manter o controle dos quantitativos disponíveis dos registros de preços;

12.1.5. Verificar, periodicamente, a vantajosidade dos itens objeto da Ata de Registro de Preço;

12.1.6. Aplicar, a qualquer momento, as penalidades previstas na Ata de Registro de Preço.

## 13. DAS ADESÕES POR ÓRGÃOS NÃO PARTICIPANTES

13.1. Desde que devidamente justificada a vantagem, a Ata de Registro de Preços, durante sua vigência, pode ser utilizada por qualquer órgão ou entidade da Administração Pública que não tenha participado do certame licitatório, mediante anuência do Órgão Gerenciador e em observância aos limites quantitativos dos itens estipulados no § 4º do art. 22, do Decreto Federal nº 7.892/2013 e suas alterações;



13.2. As adesões por órgão/entidades não participantes não poderão exceder, por órgão ou entidade, a cinquenta por cento dos quantitativos dos itens do instrumento convocatório e registrados na ata de registro de preços para o órgão gerenciador e para os órgãos participantes, conforme dispõe o § 3º do art. 22, do Decreto Federal nº 7.892/2013 e suas alterações;

13.3. Os Órgãos e Entidades Não Participantes, quando desejarem fazer uso da Ata de Registro de Preços, devem consultar o Órgão Gerenciador, que se manifestará sobre a possibilidade de adesão, considerando se conveniente e oportuno, para indicar os possíveis Detentores da Ata e respectivos preços a ser praticada, obedecidos a ordem de classificação;

13.4. Cabe ao Detentor da Ata de Registro de Preços, observadas as condições nela estabelecidas, inclusive quanto às negociações promovidas pelo Órgão Gerenciador, optar pela aceitação ou não do fornecimento decorrente de adesão a um Órgão Não Participante, desde que não prejudique as obrigações presentes e futuras decorrentes da Ata, assumidas com o Órgão Gerenciador e Órgãos Participantes;

13.5. As possíveis solicitações de adesão deverão ser encaminhadas para a **Secretaria de Educação, ÓRGÃO GESTOR**, para autorização.

20

#### **14. DO PRAZO E VIGÊNCIA DO CONTRATO**

14.1. O prazo de vigência do instrumento contratual será de 12 (doze) meses, contados a partir da sua assinatura.

#### **15. DAS OBRIGAÇÕES DA CONTRATADA**

15.1. A CONTRATADA obrigará-se a:

15.1.1. Efetuar a entrega dos produtos no local determinado pela Secretaria demandante, por meio de veículo adequado sendo vedado à utilização de meios alternativos de transporte;

15.1.2. Efetuar a entrega dos produtos nos horários determinados pela Secretaria demandante;

15.1.3. Fornecer os produtos com qualidade e em conformidade com as especificações contidas neste Termo de Referência, cumprindo, rigorosamente, todas as Normas que regulamentam este tipo de fornecimento;

15.1.4. A entrega deverá ser efetuada por funcionários devidamente fardados e com crachá de identificação para que possam ter acesso aos locais de destino.

15.1.5. Realizar, sempre que necessário entrega aos sábados, respeitando os horários determinados pela Secretaria demandante, uma vez que podem acontecer situações emergenciais necessitando deste item;

15.1.6. Manter durante toda a execução do contrato as condições de habilitação em compatibilidade com as obrigações assumidas no Termo de Referência e Edital.

15.1.7. Reparar, corrigir, remover, reconstruir ou substituir, às suas expensas, no total ou em parte, o objeto do contrato em que se verificarem vícios, defeitos ou incorreções;

15.1.8. Responder pelos danos causados diretamente à CONTRATANTE ou aos seus bens, ou ainda a terceiros, decorrentes de sua culpa ou dolo na execução do contrato;

15.1.9. Respeitar as normas de controle de bens e de fluxo de pessoas nas dependências da CONTRATANTE;

15.1.10. Indicar, no início da execução do contrato, endereço eletrônico institucional para recebimento de cópia da ordem de fornecimento e/ou quaisquer outros documentos/informações necessárias para a efetiva execução contratual;

15.1.11. Durante a execução do contrato, a CONTRATADA deverá informar à CONTRATANTE sobre eventuais alterações do endereço eletrônico institucional indicado no item anterior.

#### **16. DAS OBRIGAÇÕES DA CONTRATANTE**

16.1. CONTRATANTE obrigará-se a:

16.1.1. Permitir a CONTRATADA o acesso às dependências para efetivação do fornecimento dos produtos no horário estabelecido pelas Secretarias demandantes;

16.1.2. Solicitar a imediata substituição dos itens quando for constatado qualquer tipo de irregularidade a exemplo de validade do produto ou ainda, na hipótese de verificação, no ato de sua entrega;

16.1.3. Convocar a qualquer momento a CONTRATADA para prestar esclarecimento ou sanar dúvidas decorrentes da entrega dos itens.

16.1.4. Oferecer todas as informações necessárias ao bom andamento do fornecimento;

16.1.5. Efetuar o pagamento nas condições e nos prazos estipulados;

16.1.6. Designar servidor para fiscalizar, acompanhar e atestar a entregados itens estipulados no contrato.

#### **17. DA SUBCONTRATAÇÃO**

17.1. Não será admitida a subcontratação do objeto do presente instrumento.

#### **18. DO CONTROLE E FISCALIZAÇÃO DA EXECUÇÃO**

18.1. Nos termos do art. 67 da Lei nº 8.666, de 1993, será designado representante para acompanhar e fiscalizar a entrega dos bens, anotando em registro próprio todas as ocorrências relacionadas com a execução e determinando o que for necessário à regularização de falhas ou defeitos observados. A fiscalização de que trata este item não exclui nem reduz a responsabilidade da





Contratada, inclusive perante terceiros, por qualquer irregularidade, ainda que resultante de imperfeições técnicas ou vícios redibitórios, e, na ocorrência desta, não implica em corresponsabilidade da Administração ou de seus agentes e prepostos, de conformidade com o art. 70 da Lei nº 8.666, de 1993.

18.2. O representante da Administração anotará em registro próprio todas as ocorrências relacionadas com a execução do contrato, indicando dia, mês e ano, bem como o nome dos funcionários eventualmente envolvidos, determinando o que for necessário à regularização das falhas ou defeitos observados e encaminhando os apontamentos à autoridade competente para as providências cabíveis.

18.3. A designação do fiscal do(s) contrato(s) originado(s) a partir deste instrumento, deverão ser efetuadas em observância do disposto na **RECOMENDAÇÃO ADMINISTRATIVA Nº 029/2021- CGM**.

## 19. DO PAGAMENTO

21

19.1. O pagamento será realizado **no prazo máximo de até 30 (trinta) dias**, contados a partir do recebimento da Nota Fiscal ou Fatura, como devido atesto do Gestor responsável pelo acompanhamento da execução do Contrato, através de ordem bancária, para crédito em banco, agência e conta corrente indicados pelo contratado

19.2. Os pagamentos de correntes de despesas cujos valores não ultrapassem o limite de que trata o inciso II do art. 24 da Lei 8.666, de 1993, poderão ser efetuados no prazo de até 5 (cinco) dias úteis, contados da data da apresentação da Nota Fiscal, nos termos do art. 5º, § 3º, da Lei nº 8.666, de 1993.

19.2.1. Considera-se ocorrido o recebimento da nota fiscal ou fatura no momento em que o órgão contratante atestar a execução do objeto do contrato.

19.3. A Nota Fiscal ou Fatura deverá ser obrigatoriamente acompanhada da comprovação da regularidade fiscal, constatada por meio de consulta on-line ao SICAF ou, na impossibilidade de acesso ao referido Sistema, mediante consulta aos sítios eletrônicos oficiais ou à documentação mencionada no art. 29 da Lei nº 8.666, de 1993.

19.3.1. Constatando-se, junto ao SICAF, a situação de irregularidade do fornecedor contratado, deverão ser tomadas as providências previstas no do art. 31 da Instrução Normativa nº 3, de 26 de abril de 2018.

19.4. Havendo erro na apresentação da Nota Fiscal ou dos documentos pertinentes à contratação, ou, ainda, circunstância que impeça a liquidação da despesa, como, por exemplo, obrigação financeira pendente, decorrente de penalidade imposta ou inadimplência, o pagamento ficará sobrestado até que a Contratada providencie as medidas saneadoras. Nesta hipótese, o prazo para pagamento iniciar-se-á após a comprovação da regularização da situação, não acarretando qualquer ônus para a Contratante.

19.5. Será considerada data do pagamento o dia em que constar como emitida a ordem bancária para pagamento.

19.6. Antes de cada pagamento à contratada, será realizada consulta ao SICAF para verificar a manutenção das condições de habilitação exigidas no edita.

19.7. Constatando-se, junto ao SICAF, a situação de irregularidade da contratada, será providenciada sua notificação, por escrito, para que, no prazo de 5 (cinco) dias úteis, regularize sua situação ou, no mesmo prazo, apresente sua defesa. O prazo poderá ser prorrogado uma vez, por igual período, a critério da contratante.

19.8. Previamente à emissão de nota de empenho e a cada pagamento, a Administração deverá realizar consulta ao SICAF para identificar possível suspensão temporária de participação em licitação, no âmbito do órgão ou entidade, proibição de contratar com o Poder Público, bem como ocorrências impeditivas indiretas, observado o disposto no art. 29, da Instrução Normativa nº 3, de 26 de abril de 2018.

19.9. Não havendo regularização ou sendo a defesa considerada improcedente, a contratante deverá comunicar aos órgãos responsáveis pela fiscalização da regularidade fiscal quanto à inadimplência da contratada, bem como quanto à existência de pagamento a ser efetuado, para que sejam acionados os meios pertinentes e necessários para garantir o recebimento de seus créditos.

19.10. Persistindo a irregularidade, a contratante deverá adotar as medidas necessárias à rescisão contratual nos autos do processo administrativo correspondente, assegurada à contratada a ampla defesa.

19.11. Havendo a efetiva execução do objeto, os pagamentos serão realizados normalmente, até que se decida pela rescisão do contrato, caso a contratada não regularize sua situação junto ao SICAF.

19.11.1. Será rescindido o contrato em execução com a contratada inadimplente no SICAF, salvo por motivo de economicidade, segurança nacional ou outro de interesse público de alta relevância, devidamente justificado, em qualquer caso, pela máxima autoridade da contratante.

19.12. A Contratada regularmente optante pelo Simples Nacional, nos termos da Lei Complementar nº 123, de 2006, não sofrerá a retenção tributária quanto aos impostos e contribuições abrangidos por aquele regime. No entanto, o pagamento ficará condicionado à apresentação de comprovação, por meio de documento oficial, de que faz jus ao tratamento tributário favorecido previsto na referida Lei Complementar.

19.13. Nos casos de eventuais atrasos de pagamento, desde que a Contratada não tenha concorrido, de alguma forma, para tanto, fica convencionado que a taxa de compensação financeira devida pela Contratante, entre a data do vencimento e o efetivo adimplemento da parcela, é calculada mediante a aplicação da seguinte fórmula:



**EM=I x N x VP, sendo:**

EM=Encargos moratórios;

N=Número de dias entre a data prevista para o pagamento e a do efetivo pagamento;

VP=Valor da parcela a ser paga.

I=Índice de compensação financeira, assim apurado:

$$I = (TX) \quad I = \frac{(TX / 100)}{365}$$

TX = Percentual da taxa anual = Taxa SELIC vigente no momento da apuração;

## 20. DO REAJUSTE

20.1. Os preços são fixos e irrevogáveis durante todo período da vigência do CONTRATO.

## 21. DAS SANÇÕES ADMINISTRATIVAS

21.1. Comete infração administrativa nos termos da Lei nº 10.520, de 2002, a Contratada que:

- 21.1.1. inexecutar total ou parcialmente qualquer das obrigações assumidas em decorrência da contratação;
- 21.1.2. ensejar o retardamento da execução do objeto;
- 21.1.3. falhar ou fraudar na execução do contrato;
- 21.1.4. comportar-se de modo inidôneo;
- 21.1.5. cometer fraude fiscal;

21.2. Pela inexecução total ou parcial do objeto deste contrato, a Administração pode aplicar à CONTRATADA as seguintes sanções:

- 21.2.1. Advertência, por faltas leves, assim entendidas aquelas que não acarretem prejuízos significativos para a Contratante;
- 21.2.2. multa moratória de 2% (dois por cento) por dia de atraso injustificado sobre o valor da parcela inadimplida, até o limite de 30 (trinta) dias;
- 21.2.3. multa compensatória de 5% (cinco por cento) sobre o valor total do contrato, no caso de inexecução total do objeto;
- 21.2.4. em caso de inexecução parcial, a multa compensatória, no mesmo percentual do subitem acima, será aplicada de forma proporcional à obrigação inadimplida;
- 21.2.5. suspensão de licitar e impedimento de contratar com o órgão, entidade ou unidade administrativa pela qual a Administração Pública opera e atua concretamente, pelo prazo de até dois anos;
- 21.2.6. impedimento de licitar e contratar com órgãos e entidades da União com o consequente descredenciamento no SICAF pelo prazo de até cinco anos;

21.2.6.1. A Sanção de impedimento de licitar e contratar prevista neste subitem também é aplicável em quaisquer das hipóteses previstas como infração administrativa no subitem 20.1 deste Termo de Referência.

21.2.7. declaração de inidoneidade para licitar ou contratar com a Administração Pública, enquanto perdurarem os motivos determinantes da punição ou até que seja promovida a reabilitação perante a própria autoridade que aplicou a penalidade, que será concedida sempre que a Contratada ressarcir a Contratante pelos prejuízos causados;

21.3. As sanções previstas nos subitens 21.2.1, 21.2.5, 21.2.6 e 21.2.7 poderão ser aplicadas à CONTRATADA juntamente com as de multa, descontando-a dos pagamentos a serem efetuados.

21.4. Também ficam sujeitas às penalidades do art. 87, III e IV da Lei nº 8.666, de 1993, as empresas ou profissionais que:

- 21.4.1. tenham sofrido condenação definitiva por praticar, por meio dolosos, fraude fiscal no recolhimento de quaisquer tributos;
- 21.4.2. tenham praticado atos ilícitos visando a frustrar os objetivos da licitação;
- 21.4.3. demonstrem não possuir idoneidade para contratar com a Administração em virtude de atos ilícitos praticados.

21.5. A aplicação de qualquer das penalidades previstas realizar-se-á em processo administrativo que assegurará o contraditório e a ampla defesa à Contratada, observando-se o procedimento previsto na Lei nº 8.666, de 1993, e subsidiariamente a Lei nº 9.784, de 1999.

21.6. As multas devidas e/ou prejuízos causados à Contratante serão deduzidos dos valores a serem pagos, ou recolhidos em favor do Município de São Lourenço da Mata, ou deduzidos da garantia (se houver), ou ainda, quando for o caso, serão inscritos na Dívida Ativa do Município de São Lourenço da Mata e cobrados judicialmente.

21.6.1. Caso a Contratante determine, a multa deverá ser recolhida no prazo máximo de 15 (quinze) dias, a contar da data do recebimento da comunicação enviada pela autoridade competente.

21.7. Caso o valor da multa não seja suficiente para cobrir os prejuízos causados pela conduta do licitante, o Município ou Entidade poderá cobrar o valor remanescente judicialmente, conforme artigo 419 do Código Civil.



21.8. A autoridade competente, na aplicação das sanções, levará em consideração a gravidade da conduta do infrator, o caráter educativo da pena, bem como o dano causado à Administração, observado o princípio da proporcionalidade.

21.9. Se, durante o processo de aplicação de penalidade, se houver indícios de prática de infração administrativa tipificada pela Lei nº 12.846, de 1º de agosto de 2013, como ato lesivo à administração pública nacional ou estrangeira, cópias do processo administrativo necessárias à apuração da responsabilidade da empresa deverão ser remetidas à autoridade competente, com despacho fundamentado, para ciência e decisão sobre a eventual instauração de investigação preliminar ou Processo Administrativo de Responsabilização - PAR.

21.10. A apuração e o julgamento das demais infrações administrativas não consideradas como ato lesivo à Administração Pública nacional ou estrangeira nos termos da Lei nº 12.846, de 1º de agosto de 2013, seguirão seu rito normal na unidade administrativa.

21.11. O processamento do PAR não interfere no seguimento regular dos processos administrativos específicos para apuração da ocorrência de danos e prejuízos à Administração Pública Federal, resultantes de ato lesivo cometido por pessoa jurídica, com ou sem a participação de agente público.

21.12. As penalidades serão obrigatoriamente registradas no SICAF.

21.13. Para fins de aplicação das penalidades, serão observadas as disposições da Instrução Normativa Nº 01/2017, da Secretária-geral da Presidência da República.

## 22. DAS DISPOSIÇÕES FINAIS

22.1. O objeto, especificado e quantitativo constante deste Termo de Referência, são referências a serem verificadas de uma forma geral, indispensavelmente deve ser respeitado. Assim, este Termo jamais é exaustivo, havendo sempre a possibilidade de exceções, que justificadas, serão prontamente acatadas.

22.2. Possíveis indefinições, omissões, falhas ou incorreções das especificações ora fornecidas não poderão jamais constituir pretexto para a Contratada pretender cobrar "serviços extras" e/ou alterar a composição de preços unitários. Considerar-se-á, a Contratada como especializada em questão e que, por conseguinte, deverá ter computado no valor global da sua proposta também as complementações por acaso omitidas nas especificações, mais implícitas e necessárias ao adimplemento do objeto.



**SÃO  
LOURENÇO  
DA MATA**  
PREFEITURA MUNICIPAL  
RUMO AO DESENVOLVIMENTO



ANEXO II

**DECLARAÇÃO EM ATENDIMENTO AO ART. 27, INC. V DA LEI Nº 8.666/93  
E ART. 7º, INC. XXXIII DA CF.**

24

A empresa \_\_\_\_\_, inscrita no CNPJ sob o nº \_\_\_\_\_, com sede na \_\_\_\_\_, por intermédio do seu representante legal o(a) Sr(a) \_\_\_\_\_, ortador(a) da Carteira de Identidade nº \_\_\_\_\_ SSP \_\_\_\_\_ e do CPF nº \_\_\_\_\_, **DECLARA** para fins do disposto no inciso V, do Art. 27 da Lei Federal nº 8.666/93, acrescido pela Lei Federal nº 9.854/99, que **não emprega menor de 18 (dezoito) anos em trabalho noturno, perigoso ou insalubre, e não emprega menor de 16 (dezesesseis) anos.**

**Ressalva:** emprega menor, a partir de 14 (quatorze) anos, na condição de aprendiz (\_\_\_).



**ANEXO III  
DECLARAÇÕES  
(MODELO)**

**DECLARAÇÃO DE QUE CUMPRE OS REQUISITOS DE HABILITAÇÃO**

A empresa ....., inscrita no CNPJ sob o nº ....., em conformidade com o disposto no ART. 4º, inciso VII, da Lei 10.520/02, que está apto a cumprir plenamente todos os requisitos de habilitação exigidos no respectivo instrumento convocatório que rege o certame acima indicado.

**DECLARAÇÃO DE INEXISTÊNCIA DE INIDONEIDADE**

Declara para os fins que a empresa ....., inscrita no CNPJ sob o nº ....., não está cumprindo pena de inidoneidade para licitar com a administração pública, em relação a qualquer de suas esferas Federal, Estadual, Municipal e no Distrito Federal, conforme determina o Art. 97 da Lei nº 8.666/93.

**DECLARAÇÃO DE VÍNCULO EMPREGATÍCIO**

A empresa ....., inscrita no CNPJ sob o nº ....., sediada a ....., declara sob as penas da Lei que não possui em seu quadro societário servidor público da ativa do Município de São Lourenço da Mata/PE ou empregado de empresa pública ou de sociedade de economia mista.

**DECLARAÇÃO DE INEXISTÊNCIA DE FATO IMPEDITIVOS PARA HABILITAÇÃO**

A empresa ....., inscrita no CNPJ sob o nº ....., sediada a ....., declara sob as penas da Lei que até a presente data inexistem fatos impeditivos para sua habilitação no presente processo licitatório, ciente da obrigatoriedade de declarar ocorrências posteriores.



**ANEXO IV**  
**PROPOSTA DE PREÇOS**

**MODELO**

**OBJETO:** Registro de Preço para eventual Contratação de empresa especializada para fornecimento parcelado de Eletrodomésticos para atender as necessidades das Escolas da rede municipal de ensino de São Lourenço da Mata – PE.

26

ITEM	ESPECIFICAÇÃO DO PRODUTO	UND	QUANT	VALOR UNITÁRIO R\$	VALOR TOOTAL R\$
1	<b>BEBEDOURO ÁGUA GARRAFÃO</b> – MATERIAL: AÇO GALVANIZADO, TIPO: ELÉTRICO DE COLUNA, ACABAMENTO EXTERNO: PINTURA EPOXI PÓ, CAPACIDADE: 20 L, VOLTAGEM: 220 V, COR: BRANCA, CARACTERÍSTICAS ADICIONAIS: GÁS R 134 A, 2 TORNEIRAS. PAINEL FRONTAL EM PLÁSTICO – <b>CATMAT 401656</b>	UND	100		
2	<b>FREEZER</b> – TIPO: HORIZONTAL, CAPACIDADE: 510L OU SUPERIOR, QUANTIDADE TAMPAS: 2 UN, SISTEMA DEGELO: MANUAL, COR: BRANCA, TEMPERATURA OPERAÇÃO: (-16 À -20°) E (+1 À +7°) °C, TENSÃO ALIMENTAÇÃO: 220 V, CARACTERÍSTICAS ADICIONAIS: FECHADURA DE SEGURANÇA, DRENO FRONTAL COM TAMPA E RODÍZIOS – <b>CATMAT 445210</b>	UND	23		
3	<b>FREEZER</b> – TIPO: HORIZONTAL, CAPACIDADE: 510L OU SUPERIOR, QUANTIDADE TAMPAS: 2 UN, SISTEMA DEGELO: MANUAL, COR: BRANCA, TEMPERATURA OPERAÇÃO: (-16 À -20°) E (+1 À +7°) °C, TENSÃO ALIMENTAÇÃO: 220 V, CARACTERÍSTICAS ADICIONAIS: FECHADURA DE SEGURANÇA, DRENO FRONTAL COM TAMPA E RODÍZIOS – <b>CATMAT 445210</b>	UND	7		
4	<b>LIQUIDIFICADOR INDUSTRIAL</b> – MATERIAL COPO: AÇO INOXIDÁVEL, MATERIAL BASE: ALUMÍNIO, LARGURA: 280 MM, ALTURA: 720 MM, PESO: 12,50 KG, CAPACIDADE: 6L, POTÊNCIA MOTOR: 0,50 CV, TENSÃO NOMINAL: 110/220 V, APLICAÇÃO: INDUSTRIAL – <b>CATMAT 272867</b>	UND	30		
5	<b>LIQUIDIFICADOR INDUSTRIAL</b> – MATERIAL COPO: AÇO INOXIDÁVEL, MATERIAL BASE: AÇO INOX, CAPACIDADE: 10 L, POTÊNCIA MOTOR: 0,75 CV, TENSÃO NOMINAL: 110/220 V, MATERIAL TAMPA: ALUMÍNIO – <b>CATMAT 478094</b>	UND	10		



**SÃO LOURENÇO DA MATA**

PREFEITURA MUNICIPAL  
RUMO AO DESENVOLVIMENTO



6	<b>FOGÃO INDUSTRIAL</b> – MATERIAL: AÇO CARBONO, FUNCIONAMENTO: GÁS, TIPO ACENDIMENTO: MANUAL, LARGURA: 970 MM, ALTURA: 810 MM, CARACTERÍSTICAS ADICIONAIS: QUEIMADORES DUPLOS DE FERRO FUNDIDO, QUANTIDADE BOCAS: 4 UN, ACABAMENTO SUPERFICIAL: PINTURA – <b>CATMAT 273544</b>	UND	10		
7	<b>ESPRESSO FRUTA</b> – MATERIAL JARRA: ALUMÍNIO POLIDO, COR: ALUMÍNIO, POTÊNCIA: 1/4 HP, VOLTAGEM: 127/220 V, APLICAÇÃO: INDUSTRIAL, CARACTERÍSTICAS ADICIONAIS: REFRIGERAÇÃO POR VENTONHAS – <b>CATMAT 323227</b>	UND	15		
8	<b>FOGÃO INDUSTRIAL</b> – FOGÃO INDUSTRIAL, MATERIAL: AÇO CARBONO, FUNCIONAMENTO: GÁS, TIPO ACENDIMENTO: MANUAL, COMPRIMENTO: 140 CM, LARGURA: 83 CM, ALTURA: 80 CM, TIPO USO: COZINHAR E ASSAR ALIMENTOS, QUANTIDADE BOCAS: 6 UN, APLICAÇÃO: COZINHAR E ASSAR ALIMENTOS – <b>CATMAT 600610</b>	UND	10		
9	<b>REFRIGERADOR DUPLEX</b> – CAPACIDADE REFRIGERAÇÃO: 450 L, SISTEMA DEGELO: FROST FREE, TENSÃO ALIMENTAÇÃO: 220 V, CARACTERÍSTICAS ADICIONAIS: ETIQUETA EFICIÊNCIA ENERGÉTICA "A", TIPO: VERTICAL – <b>CATMAT 470946</b>	UND	20		
10	<b>MÁQUINA DE LAVAR ROUPA</b> – TIPO: AUTOMÁTICA, CAPACIDADE: 15 KG, APLICAÇÃO: DOMÉSTICA, LAVAGEM/ ENXÁGUE E CENTRIFUGAÇÃO, CARACTERÍSTICAS ADICIONAIS: TAMPA ABERTURA FRONTAL/SISTEMA DE LAVAGEM/FUNÇÕES, VOLTAGEM: 220 V, MATERIAL CESTO: AÇO INOXIDÁVEL – <b>CATMAT 449998</b>	UND	4		
11	<b>MÁQUINA SECAR ROUPA</b> - TIPO: PISO; CAPACIDADE: 10 KG; MATERIAL CESTO: AÇO PINTADO DE BRANCO; PAINEL DE CONTROLE: MECÂNICO TIPO DE ABERTURA: FRONTAL; PROGRAMA DE SECAGEM: SIM; VOLTAGEM: 220V; GARANTIA DE 01 ANO. <b>CATMAT 347460</b>	UND	4		
12	<b>VENTILADOR</b> – TIPO: PAREDE POTÊNCIA MOTOR: 200 W, TENSÃO ALIMENTAÇÃO: 110/220 V, CARACTERÍSTICAS ADICIONAIS: OSCILANTE, INCLINAÇÃO VERTICAL, CONTROLE DE VELOCIDADE, MATERIAL: AÇO, DIÂMETRO: 50 CM, COR: PRETA – <b>CATMAT 461897</b> .	UND	200		
				<b>VALOR GLOBAL</b>	
				<b>RS</b>	

27



**SÃO  
LOURENÇO  
DA MATA**  
PREFEITURA MUNICIPAL  
RUMO AO DESENVOLVIMENTO



Os licitantes devem respeitar os preços máximos estimados dos itens.

No valor global da proposta apresentada deverão estar inclusos os impostos, fretes, encargos sociais e trabalhistas e demais despesas pertinentes à entrega dos serviços, bem como aquelas decorrentes de eventuais substituições dos mesmos.

28





**ANEXO V**

**MINUTA DA ATA**

**ATA DE REGISTRO DE PREÇO Nº \_\_\_\_/2023**  
**PROCESSO LICITATÓRIO Nº \_\_\_\_/2023**  
**PREGÃO ELETRÔNICO Nº \_\_\_\_/2023**  
**VALIDADE DA ATA: ATÉ \_\_\_\_/\_\_\_\_/2023**

Aos \_\_\_\_\_ dias do mês de \_\_\_\_\_ de 2023, o **MUNICÍPIO DE SÃO LOURENÇO DA MATA**, Entidade de direito Público, através do Fundo Municipal de Educação, inscrito no CNPJ/MF sob o n.º \_\_\_\_\_, com sede localizada à \_\_\_\_\_ - São Lourenço da Mata - PE. CEP 54.735-565, neste ato representada pelo Sr. xxxxxxxxxxxxxxxxxxxxxxxxxxxx, (cargo e nome), brasileiro, casado, inscrito no CPF sob o n.º \_\_\_\_\_, portador da Carteira de Identidade n.º \_\_\_\_\_, expedida pela (o) \_\_\_\_\_, doravante denominada, **CONTRATANTE**, **RESOLVE** registrar os preços da empresa indicada e qualificada nesta ATA, de acordo com a classificação por ela alcançada e na quantidade cotada, atendendo as condições previstas no edital, sujeitando-se as partes às normas constantes na Lei nº 8.666, de 21 de junho de 1993 e suas alterações, no Decreto n.º 7.892, de 23 de janeiro de 2013, observadas as disposições do Edital e as cláusulas deste instrumento.

29

**1. DO OBJETO**

11.2 A presente Ata tem por objeto o **Registro de Preço para eventual Contratação de empresa especializada para fornecimento parcelado de Eletrodomésticos para atender as necessidades das Escolas da rede municipal de ensino de São Lourenço da Mata - PE**, do Pregão Eletrônico nº \_\_\_\_/2023, que é parte integrante desta Ata, assim como a proposta vencedora, independentemente de transcrição.

**2. DOS PREÇOS, ESPECIFICAÇÕES E QUANTITATIVOS**

2.1. O preço registrado, as especificações do objeto, a quantidade, fornecedor(es) e as demais condições ofertadas na(s) proposta(s) são as que seguem:

Fornecedor (razão social, CNPJ/MF, endereço, contatos, representante)					
ITEM	DESCRIÇÃO	UNIDADE	QUANTIDADE	VALOR UNITÁRIO	VALOR TOTAL ANUAL
1					

**3. ÓRGÃO GERENCIADOR E PARTICIPANTES**

3.1 A **Secretaria de Educação** é órgão gestor da ata de registro de preços e deverá:

- 3.1.1 Assinar a ata de registro de preços;
- 3.1.2 Providenciar a publicação inicial do extrato da ata de registro de preços.
- 3.1.3 Autorizar os órgãos e entidades participantes e não participantes do registro de preços a firmar os contratos de adesão;
- 3.1.4 Manter o controle dos quantitativos disponíveis dos registros de preços;
- 3.1.5 Verificar, periodicamente, a vantajosidade dos itens objeto da Ata de Registro de Preço;
- 3.1.6 Aplicar, a qualquer momento, as penalidades previstas na Ata de Registro de Preço

**4. DA ADESÃO À ATA DE REGISTRO DE PREÇOS**

4.1. Desde que devidamente justificada a vantagem, a Ata de Registro de Preços, durante sua vigência, pode ser utilizada por qualquer órgão ou entidade da Administração Pública que não tenha participado do certame licitatório, mediante anuência do Órgão Gerenciador e em observância aos limites quantitativos dos itens estipulados no § 4º do art. 22, do Decreto Federal nº 7.892/2013 e suas alterações;

4.2. As adesões por órgão/entidades não participantes não poderão exceder, por órgão ou entidade, a cinquenta por cento dos quantitativos dos itens do instrumento convocatório e registrados na ata de registro de preços para o órgão gerenciador e para os órgãos participantes, conforme dispõe o § 3º do art. 22, do Decreto Federal nº 7.892/2013 e suas alterações;

4.3. Os Órgãos e Entidades Não Participantes, quando desejarem fazer uso da Ata de Registro de Preços, devem consultar o Órgão Gerenciador, que se manifestará sobre a possibilidade de adesão, considerando se conveniente e oportuno, para indicar os possíveis Detentores da Ata e respectivos preços a ser praticada, obedecidos a ordem de classificação;



4.4. Cabe ao Detentor da Ata de Registro de Preços, observadas as condições nela estabelecidas, inclusive quanto às negociações promovidas pelo Órgão Gerenciador, optar pela aceitação ou não do fornecimento decorrente de adesão a um Órgão Não Participante, desde que não prejudique as obrigações presentes e futuras decorrentes da Ata, assumidas com o Órgão Gerenciador e Órgãos Participantes;

4.5. As possíveis solicitações de adesão deverão ser encaminhadas para a **Secretaria de Educação**, ÓRGÃO GESTOR, para autorização.

## 5. VALIDADE DA ATA

5.1. A Ata de Registro de Preço tem prazo de vigência de 12 (doze) meses, a contar da data de assinatura, nos termos do art. 12, do Decreto nº 7.892/13 e conforme inc. III, § 3º do art. 15 da Lei nº 8.666/93, não podendo ser prorrogada.

## 6. DO REAJUSTE

6.1. Os preços são fixos e irredutíveis.

6.2. As contratações decorrentes da Ata de Registro de Preços poderão sofrer alterações, obedecidas às disposições contidas no art. 65 da Lei nº 8.666/93 e no Decreto nº 7.892, de 2013.

## 7. DO CANCELAMENTO DO REGISTRO

7.1 Fornecedor Registrado terá o seu registro cancelado quando:

- a) Deixar de cumprir fielmente as obrigações legais;
- b) Incidir em qualquer uma das hipóteses previstas na cláusula das Penalidades;
- c) Causar qualquer dano ao Patrimônio Público, que não possa ser recuperado;
- d) Praticar atos fraudulentos no intuito de auferir vantagem ilícita;
- e) Ficar evidenciada a incapacidade de cumprimento das obrigações assumidas, devidamente caracterizada em relatório da fiscalização;
- f) Quando o FORNECEDOR REGISTRADO/DETENTOR DA ATA, mediante comunicação por escrito, comprovar estar impossibilitado de cumprir as exigências do Compromisso do fornecimento;
- g) Por decurso de prazo de vigência;
- h) Não restarem fornecedores registrados;
- i) Não cumprir as obrigações constantes da Ata de Registro de Preços;
- j) Não realizar o fornecimento no prazo estabelecido e a Administração não aceitar sua justificativa;
- k) Em qualquer das hipóteses de inexecução total ou parcial da Ata decorrente de Registro de Preços;
- l) Os preços registrados se apresentarem superiores aos praticados no mercado e o FORNECEDOR REGISTRADO recusar-se a baixá-los, após solicitação expressa da Secretaria;
- m) Por razões de interesse público devidamente demonstrado e justificado pela Administração Pública;
- n) A comunicação do cancelamento do preço registrado, nos casos previstos nesta Cláusula, será feita por correspondência com aviso de recebimento, juntando-se o comprovante aos autos que deram origem ao Registro de Preços;
- o) A solicitação referida na alínea "n" desta cláusula deverá ser formulada com antecedência mínima de 30 (trinta) dias, facultada à Administração a aplicação das penalidades previstas nesta Ata, caso não aceitas as razões do pedido, sendo assegurada ampla defesa da licitante, nos termos da Lei nº 8.666/93.
- p) No caso de ser ignorado, incerto ou inacessível o endereço do FORNECEDOR REGISTRADO, a comunicação será feita por publicação no Diário Oficial, considerando-se cancelado o preço registrado após 01 (um) dia da publicação.



7.2 O fornecedor poderá solicitar o cancelamento do seu registro de preço na ocorrência de fato superveniente que venha comprometer a perfeita execução do objeto deste Edital, decorrente de caso fortuito ou de força maior, devidamente comprovado.

## 8. DOS RECURSOS FINANCEIROS

8.1. Os recursos financeiros para fazer face às despesas da contratação correrão por conta da secretaria contratante, cujo elemento de despesa constará no respectivo contrato e nota de empenho, observando as condições estabelecidas no processo licitatório.

8.2. As despesas para atender o presente objeto, estão programadas em dotação orçamentária própria, prevista no orçamento do Município, na classificação abaixo indicada:

### SECRETARIA DE EDUCAÇÃO

02.00 - PODER EXECUTIVO

02.09 - SECRETARIA MUNICIPAL DE EDUCAÇÃO

1236101881.112 - REEQUIPAMENTO DA EDUCAÇÃO BÁSICA

44905200 - EQUIPAMENTOS E MATERIAL PERMANENTE

02.00 - PODER EXECUTIVO

02.09 - SECRETARIA MUNICIPAL DE EDUCAÇÃO

1236101882.231 - MANUTENÇÃO DO ENSINO FUNDAMENTAL/SALÁRIO EDUCAÇÃO

44905200 - EQUIPAMENTOS E MATERIAL PERMANENTE

02.00 - PODER EXECUTIVO

02.15 - FUNDEB

1236101881.151 - REEQUIPAMENTO DO ENSINO FUNDAMENTAL

44905200 - EQUIPAMENTOS E MATERIAL PERMANENTE

02.00 - PODER EXECUTIVO

02.15 - FUNDEB

1236501901.152 - REEQUIPAMENTO DO ENSINO INFANTIL

44905200 - EQUIPAMENTOS E MATERIAL PERMANENTE.

## 9. DA ENTREGA E CRITÉRIOS DE ACEITAÇÃO DO OBJETO

9.1 As regras acerca da entrega e critérios de aceitação do objeto estão estabelecidas no Item 09 Termo de Referência, anexo I do Edital.

## 10. DO PAGAMENTO

10.1 As regras acerca do pagamento são as estabelecidas no Item 19 do Termo de Referência, anexo I do Edital.

## 11. DO CONTROLE E DAS ALTERAÇÕES DE PREÇOS

12.1 Durante a vigência da Ata, os preços registrados serão fixos e irrevogáveis, exceto nas hipóteses, devidamente comprovadas, de ocorrência de situação prevista na alínea "d" do inciso II do art. 65 da Lei n.º 8.666/93 ou de redução dos preços praticados no mercado.

12.2 Mesmo comprovada a ocorrência de situação prevista na alínea "d" do inciso II do art. 65 da Lei n.º 8.666/93, a Administração, se julgar conveniente, poderá optar por cancelar a Ata e iniciar outro processo licitatório.

12.3 Comprovada a redução dos preços praticados no mercado, nas mesmas condições do registro, e, definidos o novo preço máximo a ser pago pela Administração, o Proponente registrado será convocado pela Secretaria de Administração (órgão gerenciador) para alteração, por aditamento, do preço da Ata.

## 12. DAS SANÇÕES ADMINISTRATIVAS

12.1. As sanções administrativas estão previstas no Item 21 do Termo de Referência – Anexo I deste Edital

## 13. DAS DISPOSIÇÕES FINAIS

13.1. As partes ficam, ainda, adstritas às seguintes disposições:

13.2. É vedado caucionar ou utilizar a Ordem de fornecimento/Contrato decorrente do presente registro para qualquer operação financeira.

13.3. É vedado efetuar acréscimos nos quantitativos fixados nesta ata de registro de preços, inclusive o acréscimo de que trata o § 1º do art. 65 da Lei nº 8.666/93.

## 14. DO FORO

14.1. As partes elegem o foro da Comarca de São Lourenço da Mata/PE para dirimir dúvidas ou litígios eventualmente emergentes em decorrência desta Ata.

Para firmeza e validade do pactuado, a presente Ata foi lavrada em 02 (duas) vias de igual teor, que, depois de lida e achada em ordem, vai assinada pelas partes



**SÃO  
LOURENÇO  
DA MATA**  
PREFEITURA MUNICIPAL  
RUMO AO DESENVOLVIMENTO



São Lourenço da Mata, \_\_\_\_ de \_\_\_\_\_ de 2023.

---

**SECRETÁRIO  
DE EDUCAÇÃO**  
Autoridade Competente

---

**FORNECEDOR**  
Representante Legal

32



ANEXO VI

MINUTA DO CONTRATO

CONTRATO N° \_\_\_\_/2023

CONTRATO DE EMPRESA ESPECIALIZADA PARA FORNECIMENTO PARCELADO DE ELETRODOMÉSTICOS PARA ATENDER AS NECESSIDADES DAS ESCOLAS DA REDE MUNICIPAL DE ENSINO DE SÃO LOURENÇO DA MATA - PE, ATRAVÉS DA SECRETARIA MUNICIPAL DE \_\_\_\_\_, E DO OUTRO LADO A EMPRESA \_\_\_\_\_, NA FORMA ABAIXO:

O Fundo Municipal de \_\_\_\_\_, inscrita(o) no CNPJ/MF sob o n° \_\_\_\_\_, com sede administrativa na \_\_\_\_\_, n° \_\_\_\_ São Lourenço da Mata/PE CEP: \_\_\_\_\_, neste ato representada pelo(a) Sr(a) \_\_\_\_\_, CPF: n° \_\_\_\_\_, RG n° \_\_\_\_\_, Endereço: \_\_\_\_\_. Gestor(a) do fundo \_\_\_\_\_ do Município de SÃO LOURENÇO DA MATA/PE, doravante denominado CONTRATANTE, RESOLVE contratar os preços da empresa indicada e qualificada na ARP n° \_\_\_\_\_, de acordo com a classificação por ela alcançada e na quantidade cotada, atendendo as condições previstas no edital, sujeitando-se as partes às normas constantes na Lei n° 8.666, de 21 de junho de 1993 e suas alterações, no Decreto n° 7.892, de 23 de janeiro de 2013, da Lei 10.520 de 17 de julho de 2002 e do Decreto Federal n° 10.024 de 20 de setembro de 2019, observadas as disposições do Edital e as cláusulas deste instrumento.

Empresa: \_\_\_\_\_, com sede na \_\_\_\_\_, em \_\_\_\_\_, inscrita no CNPJ/MF sob o n° \_\_\_\_\_, neste ato representado por seu \_\_\_\_\_, Sr.(a) \_\_\_\_\_, residente em \_\_\_\_\_, portador da Carteira de Identidade n° \_\_\_\_\_, CPF n° \_\_\_\_\_;

**CLÁUSULA PRIMEIRA - DA FUNDAMENTAÇÃO**

1.1 Consubstanciado nos termos da Lei n° 10.520, de 17 de julho de 2002, Lei Complementar n° 123 de 14 de dezembro de 2006 e suas alterações, Decreto Federal 10.024/19, Decreto Federal n° 7.892/2013 e, subsidiariamente a lei 8.666 de 21 de junho de 1993, e suas alterações posteriores, bem como pelas normas e condições estabelecidas, e face à classificação das propostas apresentadas no Pregão Eletrônico para Registro de Preços n° \_\_\_\_/2023, da ARP n° \_\_\_\_/2023, publicada no DIÁRIO OFICIAL DOS MUNICÍPIOS - AMUPE celebram o presente instrumento com observância estrita de suas cláusulas que em sucessivo e reciprocamente outorgam e aceitam, de conformidade com os preceitos de direito público.

1.2 Fundamenta-se o presente instrumento na licitação realizada sob a modalidade de **Pregão Eletrônico** do tipo menor preço unitário por item, mediante Sistema de Registro de Preços elaborado pela Pregoeira, instituída por meio da **Portaria 003/2023**.

**CLÁUSULA SEGUNDA - DISPOSIÇÕES PRELIMINARES**

2.1 Integram o presente contrato os seguintes documentos:

2.1.1 Edital do **PREGÃO ELETRÔNICO N° \_\_\_\_/2023**, cujo objeto consiste no **Registro de Preço para eventual Contratação de empresa especializada para fornecimento parcelado de Eletrodomésticos para atender as necessidades das Escolas da rede municipal de ensino de São Lourenço da Mata - PE**, do Pregão identificado no preâmbulo e na proposta vencedora, os quais integram este instrumento, independente de transcrição;

2.1.2 Ata de Registro de preços n° \_\_\_\_/2023.

**CLÁUSULA TERCEIRA - DA DOTAÇÃO ORÇAMENTÁRIA**

3.1 Os recursos financeiros para fazer face às despesas da contratação correrão por conta da secretaria contratante, cujo elemento de despesa constará no respectivo contrato e nota de empenho, observando as condições estabelecidas no processo licitatório.

3.2 As despesas para atender o presente objeto, estão programadas em dotação orçamentária própria, prevista no orçamento do Município, na classificação abaixo indicada:

02.00 - PODER EXECUTIVO

02.09 - SECRETARIA MUNICIPAL DE EDUCAÇÃO

PRAÇA DOUTOR ARAÚJO SOBRINHO, S/N° | CENTRO - SÃO LOURENÇO DA MATA - PE  
CEP: 54.735-565 | CNPJ: 11.251.832/0001-05 | SITE: SLM.PE.GOV.BR



1236101881.112 - REEQUIPAMENTO DA EDUCAÇÃO BÁSICA  
44905200 - EQUIPAMENTOS E MATERIAL PERMANENTE  
02.00 - PODER EXECUTIVO  
02.09 - SECRETARIA MUNICIPAL DE EDUCAÇÃO  
1236101882.231 - MANUTENÇÃO DO ENSINO FUNDAMENTAL/SALÁRIO EDUCAÇÃO  
44905200 - EQUIPAMENTOS E MATERIAL PERMANENTE  
02.00 - PODER EXECUTIVO  
02.15 - FUNDEB  
1236101881.151 - REEQUIPAMENTO DO ENSINO FUNDAMENTAL  
44905200 - EQUIPAMENTOS E MATERIAL PERMANENTE  
02.00 - PODER EXECUTIVO  
02.15 - FUNDEB  
1236501901.152 - REEQUIPAMENTO DO ENSINO INFANTIL  
44905200 - EQUIPAMENTOS E MATERIAL PERMANENTE.

34

#### CLÁUSULA QUARTA – DO VALOR

4.1 O valor do presente Termo de Contrato é de R\$ ..... (.....).

4.2 No valor acima estão incluídas todas as despesas ordinárias diretas e indiretas decorrentes da execução contratual, inclusive tributos e/ou impostos, encargos sociais, trabalhistas, previdenciários, fiscais e comerciais incidentes, taxa de administração, frete, seguro e outros necessários ao cumprimento integral do objeto da contratação.

#### CLÁUSULA QUINTA – DA VIGÊNCIA

5.1 O prazo de vigência deste Termo de Contrato é aquele fixado no Termo de Referência, e será de \_\_\_\_ (\_\_\_\_) meses constados de sua assinatura.

#### CLÁUSULA SEXTA – DO PAGAMENTO

6.1 O pagamento será realizado **no prazo máximo de até 30 (trinta) dias**, contados a partir do recebimento da Nota Fiscal ou Fatura, como devido atesto do Gestor responsável pelo acompanhamento da execução do Contrato, através de ordem bancária, para crédito em banco, agência e conta corrente indicados pelo contratado

6.2 Os pagamentos de correntes de despesas cujos valores não ultrapassem o limite de que trata o inciso II do art. 24 da Lei 8.666, de 1993, poderão ser efetuados no prazo de até 5 (cinco) dias úteis, contados da data da apresentação da Nota Fiscal, nos termos do art. 5º, § 3º, da Lei nº 8.666, de 1993.

6.2 Considera-se ocorrido o recebimento da nota fiscal ou fatura no momento em que o órgão contratante atestar a execução do objeto do contrato.

6.3 A Nota Fiscal ou Fatura deverá ser obrigatoriamente acompanhada da comprovação da regularidade fiscal, constatada por meio de consulta on-line ao SICAF ou, na impossibilidade de acesso ao referido Sistema, mediante consulta aos sítios eletrônicos oficiais ou à documentação mencionada no art. 29 da Lei nº 8.666, de 1993.

6.4 Constatando-se, junto ao SICAF, a situação de irregularidade do fornecedor contratado, deverão ser tomadas as providências previstas no do art. 31 da Instrução Normativa nº 3, de 26 de abril de 2018.

6.5 Havendo erro na apresentação da Nota Fiscal ou dos documentos pertinentes à contratação, ou, ainda, circunstância que impeça a liquidação da despesa, como, por exemplo, obrigação financeira pendente, decorrente de penalidade imposta ou inadimplência, o pagamento ficará sobrestado até que a Contratada providencie as medidas saneadoras. Nesta hipótese, o prazo para pagamento iniciar-se-á após a comprovação da regularização da situação, não acarretando qualquer ônus para a Contratante.

6.6 Será considerada data do pagamento o dia em que constar como emitida a ordem bancária para pagamento.

6.7 Antes de cada pagamento à contratada, será realizada consulta ao SICAF para verificar a manutenção das condições de habilitação exigidas no edital.

6.8 Constatando-se, junto ao SICAF, a situação de irregularidade da contratada, será providenciada sua notificação, por escrito, para que, no prazo de 5 (cinco) dias úteis, regularize sua situação ou, no mesmo prazo, apresente sua defesa. O prazo poderá ser prorrogado uma vez, por igual período, a critério da contratante.

6.9 Previamente à emissão de nota de empenho e a cada pagamento, a Administração deverá realizar consulta ao SICAF para identificar possível suspensão temporária de participação em licitação, no âmbito do órgão ou entidade, proibição de contratar com o Poder Público, bem como ocorrências impeditivas indiretas, observado o disposto no art. 29, da Instrução Normativa nº 3, de 26 de abril de 2018.

6.10 Não havendo regularização ou sendo a defesa considerada improcedente, a contratante deverá comunicar aos órgãos responsáveis pela fiscalização da regularidade fiscal quanto à inadimplência da contratada, bem como quanto à existência de pagamento a ser efetuado, para que sejam acionados os meios pertinentes e necessários para garantir o recebimento de seus créditos.

6.11 Persistindo a irregularidade, a contratante deverá adotar as medidas necessárias à rescisão contratual nos autos do processo administrativo correspondente, assegurada à contratada a ampla defesa.



6.12 Havendo a efetiva execução do objeto, os pagamentos serão realizados normalmente, até que se decida pela rescisão do contrato, caso a contratada não regularize sua situação junto ao SICAF.

6.13 Será rescindido o contrato em execução com a contratada inadimplente no SICAF, salvo por motivo de economicidade, segurança nacional ou outro de interesse público de alta relevância, devidamente justificado, em qualquer caso, pela máxima autoridade da contratante.

6.14 Quando do pagamento, será efetuada a retenção tributária prevista na legislação aplicável.

6.15 A Contratada regularmente optante pelo Simples Nacional, nos termos da Lei Complementar nº 123, de 2006, não sofrerá a retenção tributária quanto aos impostos e contribuições abrangidos por aquele regime. No entanto, o pagamento ficará condicionado à apresentação de comprovação, por meio de documento oficial, de que faz jus ao tratamento tributário favorecido previsto na referida Lei Complementar.

6.16 Nos casos de eventuais atrasos de pagamento, desde que a Contratada não tenha concorrido, de alguma forma, para tanto, fica convencionado que a taxa de compensação financeira devida pela Contratante, entre a data do vencimento e o efetivo adimplimento da parcela, é calculada mediante a aplicação da seguinte fórmula:

**EM=I x N x VP, sendo:**

EM=Encargos moratórios;

N=Número de dias entre a data prevista para o pagamento e a do efetivo pagamento;

VP=Valor da parcela a ser paga.

I=Índice de compensação financeira, assim apurado:

$$I = (TX) \quad I = \frac{(TX / 100)}{365}$$

TX = Percentual da taxa anual = Taxa SELIC vigente no momento da apuração;

#### CLÁUSULA SÉTIMA REAJUSTE E ALTERAÇÕES

7.1 O preço contratado é fixo e irrevogável.

7.2 A CONTRATADA é obrigada a aceitar, nas mesmas condições contratuais, os acréscimos ou supressões que se fizerem necessários, até o limite de 25% (vinte e cinco por cento) do valor inicial atualizado do contrato.

7.3 É vedado efetuar acréscimos nos quantitativos fixados pela ata de registro de preços, inclusive o acréscimo de que trata o § 1º do art. 65 da Lei nº 8.666, de 1993.

7.4 As supressões resultantes de acordo celebrado entre as partes contratantes poderão exceder o limite de 25% (vinte e cinco por cento) do valor inicial atualizado do contrato.

7.5 Eventuais alterações contratuais reger-se-ão pela disciplina do Art. 65 da Lei 8.666/93.

#### CLÁUSULA OITAVA – DOS PRAZOS, LOCAIS DE ENTREGA E CONDIÇÕES DE ACEITAÇÃO DO OBJETO

8.1 O prazo de entrega do objeto é de até **30(trinta) dias**, contados a partir da data da Ordem de Fornecimento, em remessa parcelada, diretamente na **Secretaria de Educação**, conforme solicitação, nos horários previamente estabelecidos pelo setor competente da Secretaria.

8.2 A Secretaria de Educação formalizará a solicitação do fornecimento do objeto à Contratada por e-mail oficial informado no ato da assinatura do contrato, fazendo constar na solicitação: o quantitativo e os respectivos locais de entrega.

8.3 Os itens serão recebidos no prazo de 30 (trinta) dias, pelo (a) responsável pelo acompanhamento e fiscalização do contrato, para verificação de sua conformidade com as especificações constantes neste Termo de Referência e na proposta.

8.4 Na hipótese de a verificação a que se refere o subitem anterior não ser procedida dentro do prazo fixado de 30 (trinta) dias, reputar-se-á como realizada, consumando-se o recebimento definitivo no dia do esgotamento do prazo.

8.5 Os objetos poderão ser rejeitados, no todo ou em parte, quando em desacordo com as especificações constantes neste Termo de Referência e na proposta, devendo ser substituídos no prazo de 10(dez) dias, a contar da notificação da contratada, às suas custas, sem prejuízo da aplicação das penalidades.

8.6 Os objetos serão recebidos definitivamente, após a verificação da qualidade e quantidade do material e consequente aceitação mediante termo circunstanciado.

8.7 O recebimento provisório ou definitivo do objeto não exclui a responsabilidade da contratada pelos prejuízos resultantes da incorreta execução do contrato.

#### CLÁUSULA NONA – DO CONTROLE E FISCALIZAÇÃO DO CONTRATO

9.1 Nos termos do art. 67 da Lei nº 8.666, de 1993, será designado representante para acompanhar e fiscalizar a entrega dos bens, anotando em registro próprio todas as ocorrências relacionadas com a execução e determinando o que for necessário à regularização de falhas ou defeitos observados. A fiscalização de que trata este item não exclui nem reduz a responsabilidade da Contratada, inclusive perante terceiros, por qualquer irregularidade, ainda que resultante de imperfeições técnicas ou vícios redibitórios, e, na ocorrência desta, não implica em corresponsabilidade da Administração ou de seus agentes e prepostos, de conformidade com o art. 70 da Lei nº 8.666, de 1993.



9.2 O representante da Administração anotará em registro próprio todas as ocorrências relacionadas com a execução do contrato, indicando dia, mês e ano, bem como o nome dos funcionários eventualmente envolvidos, determinando o que for necessário à regularização das falhas ou defeitos observados e encaminhando os apontamentos à autoridade competente para as providências cabíveis.

9.3 A designação do fiscal do(s) contrato(s) originado(s) a partir deste instrumento, deverão ser efetuadas em observância do disposto na **RECOMENDAÇÃO ADMINISTRATIVA Nº 029/2021- CGM**.

9.4 Fica designado para gestor(a) deste contrato o Sr. (a) \_\_\_\_\_ Matrícula: \_\_\_\_\_ e para Fiscal deste Contrato o Sr. (a) \_\_\_\_\_ Matrícula: \_\_\_\_\_.

#### CLÁUSULA DÉCIMA- OBRIGAÇÕES DA CONTRATANTE E DA CONTRATADA

##### 10.1 DA CONTRATADA

a) As obrigações da Contratada estão previstas no Item 15 do Termo de Referência – Anexo I do Edital

##### 10.2 DO CONTRATANTE

a) As obrigações do Contratante estão previstas no Item 16 do Termo de Referência – Anexo I do Edital

#### CLÁUSULA DÉCIMA PRIMEIRA- SANÇÕES ADMINISTRATIVAS

11.1 As sanções administrativas estão previstas no Item 21 do Termo de Referência – Anexo I do Edital

#### CLÁUSULA DÉCIMA SEGUNDA- RESCISÃO

12.1 O presente Termo de Contrato poderá ser rescindido nas hipóteses previstas no art. 78 da Lei nº 8.666, de 1993, com as consequências indicadas no art. 80 da mesma Lei, sem prejuízo das sanções aplicáveis.

12.2 É admissível a fusão, cisão ou incorporação da contratada com/em outra pessoa jurídica, desde que sejam observados pela nova pessoa jurídica todos os requisitos de habilitação exigidos na licitação original; sejam mantidas as demais cláusulas e condições do contrato; não haja prejuízo à execução do objeto pactuado e haja a anuência expressa da Administração à continuidade do contrato.

12.3 Os casos de rescisão contratual serão formalmente motivados, assegurando-se à CONTRATADA o direito à prévia e ampla defesa.

12.4 A CONTRATADA reconhece os direitos da CONTRATANTE em caso de rescisão administrativa prevista no art. 77 da Lei nº 8.666, de 1993.

12.5 O termo de rescisão será precedido de Relatório indicativo dos seguintes aspectos, conforme o caso:

- Balanço dos eventos contratuais já cumpridos ou parcialmente cumpridos;
- Relação dos pagamentos já efetuados e ainda devidos;
- Indenizações e multas.

#### CLÁUSULA DÉCIMA TERCEIRA- DAS VEDAÇÕES

13.1 É vedado à CONTRATADA:

13.1.1 Caucionar ou utilizar este Termo de Contrato para qualquer operação financeira;

13.1.2 Interromper a execução contratual sob alegação de inadimplemento por parte da CONTRATANTE, salvo nos casos previstos em lei.

#### CLAUSULA DECIMA QUARTA – DOS CASOS OMISSOS

13.1 Os casos omissos serão decididos pela CONTRATANTE, segundo as disposições contidas na Lei nº 8.666, de 1993, na Lei nº 10.520, de 2002 e demais normas federais de licitações e contratos administrativos e, subsidiariamente, segundo as disposições contidas na Lei nº 8.078, de 1990 - Código de Defesa do Consumidor - e normas e princípios gerais dos contratos.

#### CLÁUSULA DÉCIMA QUINTA – PUBLICAÇÃO

15.1 Incumbirá à CONTRATANTE providenciar a publicação deste instrumento, por extrato, no Diário Oficial da AMUPE, no prazo previsto na Lei nº 8.666, de 1993.

#### CLÁUSULA DÉCIMA SEXTA – FORO

16.1 É eleito o Foro da Comarca de São Lourenço da Mata/PE para dirimir os litígios que decorrerem da execução deste Termo de Contrato que não possam ser compostos pela conciliação, conforme art. 55, §2º da Lei nº 8.666/93.

16.2 E, para firmeza e como prova de assim haverem entre si ajustado e contratado, foi lavrado o presente Contrato em 02 (duas) vias de igual teor e forma, uma das quais se destina à Contratada, o qual depois de lido e achado conforme, vai assinado pelas partes contratantes.

São Lourenço da Mata/PE, \_\_\_\_ de \_\_\_\_ de 2023.

\_\_\_\_\_  
CONTRATANTE

\_\_\_\_\_  
CONTRATADA  
Representante Legal





**SÃO LOURENÇO DA MATA**  
PREFEITURA MUNICIPAL  
RUMO AO DESENVOLVIMENTO



**TESTEMUNHAS:**

1. \_\_\_\_\_  
Nome:  
CPF:  
2. \_\_\_\_\_  
Nome:  
CPF:

37



## Extrato de publicação

PREGÃO ELETRÔNICO - 029/2023

Nº PROC. ADM. 047/2023

Extrato de licitação gerado automaticamente pelo sistema BNC torna público para conhecimento dos interessados que o órgão SECRETARIA MUNICIPAL DE EDUCACAO, de acordo com a regulamentação LEI 10.520/02; DECRETO FED. 10.024/19; DEC. MUNICIPAL 032/21; DEC 7.892/13; LC123/06 E LEI 8.666/93 realizará PREGÃO ELETRÔNICO sendo conduzido pelo condutor JOSELANE MARIA SILVA e tendo como autoridade GENILDO MACHADO DE ARAÚJO.

**PUBLICAÇÃO:** 16/06/2023 07:20  
**INÍCIO REC. PROPOSTA:** 19/06/2023 10:00  
**FIM REC. PROPOSTA:** 03/07/2023 10:00  
**INÍCIO DISPUTA:** 03/07/2023 11:00  
**TIPO DE LANCE:** MENOR LANCE  
**TIPO ENCERRAMENTO:** ABERTO  
**EXCLUSIVO ME:** NÃO  
**VALOR TOTAL DO PROCESSO:** R\$ 418.177,0500

### OBJETO DO PROCESSO

Registro de Preço para eventual Contratação de empresa especializada para fornecimento parcelado de Eletrodomésticos para atender as necessidades das Escolas da rede municipal de ensino de São Lourenço da Mata – PE, conforme condições, quantidades e exigências estabelecidas no Termo de Referência, Anexo I do Edital.

### OBSERVAÇÕES DO PROCESSO

Sr licitante! Leia atentamente o Edital e seus anexos.

Para demais informações contato via e-mail: [educacao@slm.pe.gov.br](mailto:educacao@slm.pe.gov.br), telefone: 8193585131 ou acesso pelo link: <https://bnccompras.com/Process/ProcessView?param1=%5B%5C%20em38ZM2CVRBkcFGXr7adq5VeOclJF%2FLYU5n6k45MwNXghrXQhrtvtd647z23rtRa%2FmEclimGFzFBv5YbZGYPuN5gtPmsjwD9s0c%3D>

  
JOSELANE MARIA SILVA  
SÃO LOURENÇO DA MATA-PE - 16/06/2023

PREFEITURA MUNICIPAL DE SÃO JOAQUIM DO MONTE  
FUNDO MUNICIPAL DE SAÚDE DE SÃO JOAQUIM DO MONTEAVISO DE LICITAÇÃO  
PREGÃO ELETRÔNICO Nº 3/2023

Exclusiva Para Microempresa e Empresa de Pequeno Porte. PL nº 004/2023  
Objeto: Constitui objeto da presente licitação a escolha da proposta mais vantajosa para o Registro de Preços, consignado em Ata, pelo prazo de 12 (doze) meses, para aquisição de equipamentos odontológicos destinados ao Fundo Municipal de Saúde de São Joaquim do Monte/PE, conforme condições, quantidades e exigências estabelecidas neste Edital e seus anexos. Valor Máximo Aceitável: R\$ 218.279,12 (duzentos e dezoito mil duzentos e setenta e nove reais e doze centavos). Início de recebimento de proposta: dia 16/06/2023 às 09:00 horas até 03/07/2023 às 08:00 horas, no site [www.bnc.org.br](http://www.bnc.org.br). Abertura e análises das Propostas: dia 03/07/2023, das 08:05 às 08:55 horas; Início da sessão de disputa de preços: dia 03/07/2023, às 09:00 horas no site: [www.bnc.org.br](http://www.bnc.org.br). Município de São Joaquim do Monte, Av. Estácio Coimbra, 45 - Centro - São Joaquim do Monte - PE, CEP 55670-000; Edital, anexos e outras informações podem ser obtidos no mesmo endereço da sessão de abertura, através do fone: 81-3753-1156, no horário das 08:00h às 13:00h, E-mail: [cpl@saojoaquimdomonte.pe.gov.br](mailto:cpl@saojoaquimdomonte.pe.gov.br), no horário das 08:00h às 13:00h, de segunda a sexta-feira ou através dos sites: [www.saojoaquimdomonte.pe.gov.br](http://www.saojoaquimdomonte.pe.gov.br) e [www.bnc.org.br](http://www.bnc.org.br)

São Joaquim do Monte/PE, 15 de junho de 2023  
SARAH MAKSUELEN BATISTA ALVES  
Pregoeira

## PREFEITURA MUNICIPAL DE SÃO LOURENÇO DA MATA

AVISO DE LICITAÇÃO  
PREGÃO ELETRÔNICO Nº 29/2023

PROCESSO LICITATÓRIO Nº 47/2023  
Objeto: Registro de Preço para eventual contratação de empresa especializada para fornecimento parcelado de Eletrodômesticos para atender às necessidades das Escolas da rede municipal de ensino de São Lourenço da Mata - PE, conforme condições, quantidades e exigências estabelecidas no Termo de Referência, Anexo I do Edital. Valor máximo estimado do certame: R\$ 418.177,05 (quatrocentos e dezoito mil cento e setenta e sete reais e cinco centavos). Critério de julgamento: Menor preço unitário por item. INÍCIO DO RECEBIMENTO DAS PROPOSTAS: das 10:00 horas do dia 19/06/2023; FIM DO RECEBIMENTO DAS PROPOSTAS: às 10:00 horas do dia 03/07/2023; ABERTURA E JULGAMENTO DAS PROPOSTAS: às 10:00 horas do dia 03/07/2023; INÍCIO DA SESSÃO DE DISPUTA DE PREÇOS: às 11:00 horas do dia 03/07/2023. REFERÊNCIA DE TEMPO: horário de Brasília (DF). LOCAL: Portal Bolsa Nacional de Compras - BNC [www.bnc.org.br](http://www.bnc.org.br). Edital na íntegra: à disposição dos interessados no site da BNC: [www.bnc.org.br](http://www.bnc.org.br) ou através do site: Portal da Transparência: [saolourencodamata.pe.gov.br](http://saolourencodamata.pe.gov.br).

São Lourenço da Mata, 15 de junho de 2023.  
JOSELANE MARIA SILVA  
Pregoeira

AVISO DE LICITAÇÃO  
TOMADA DE PREÇOS Nº 4/2023

Processo Nº: 00014/2023. SMI/SLM. Tomada de Preços Nº 00004/2023.  
Serviço de Engenharia. CONTRATAÇÃO DE EMPRESA DE ENGENHARIA PARA EXECUÇÃO DOS SERVIÇOS DE REFORMA DAS PRAÇAS ADÃO JOSÉ DE MORAES E MATRIZ DA LUZ, LOCALIZADAS NO BAIRRO MATRIZ DA LUZ, NO MUNICÍPIO DE SÃO LOURENÇO DA MATA/PE. (PROPOSTA Nº 019517/2017 - MINISTÉRIO DO TURISMO). Valor: R\$ 183.280,83. Data e Local da Sessão de Abertura: 04/07/2023 às 10:00h. Secretaria Municipal de Infraestrutura - Rua João Severiano, s/n, Centro, São Lourenço da Mata - PE. Edital, anexos e outras informações podem ser obtidos no mesmo endereço da sessão de abertura, no horário das 07:00 às 13:00 dos dias úteis, pelo site: <https://slm.pe.gov.br/> ou através do e-mail: [cplose@slm.pe.gov.br](mailto:cplose@slm.pe.gov.br).

São Lourenço da Mata, 15 de junho de 2023  
JACIARA XAVIER DOS SANTOS  
Presidente da CPLOSE

## PREFEITURA MUNICIPAL DE SOLIDÃO

AVISO DE PRORROGAÇÃO  
CREDENCIAMENTO Nº 1/2022

Processo Nº: 010/2022. Chamada Pública: 001/2022. CPl. Serviço.  
Objeto: Credenciamento de pessoas jurídicas, preferencialmente sem fins lucrativos, especializadas na prestação de serviços médicos de forma complementar, a fim de realizar promoção, prevenção, diagnóstico e tratamento dos usuários do SUS, ofertados nas Unidades de Saúde pertencentes ao Município Solidão-PE, conforme especificado no Termo de Referência. Valor Global Estimado: R\$ 1.300.025,24. PRORROGAÇÃO DO RECEBIMENTO DOS ENVELOPES CONTEENDO A DOCUMENTAÇÃO: O período para recebimento do envelope contendo a documentação das pessoas jurídicas interessadas está aberto até o dia 31/12/2023. Informações, edital e anexos podem ser obtidos na Prefeitura: R. Luiz Carolino de Siqueira, 184, Sala de Licitações, Centro, Solidão-PE. CEP: 56.795-000. Fone: 0xx87-3830-1141/1140, no horário de 8:00h às 14:00h, de segunda a sexta-feira; retirada de edital e anexos preferencialmente no site: [www.solidao.pe.gov.br](http://www.solidao.pe.gov.br); ou, ainda, através de solicitação por e-mail: [cplprefeiturafms@hotmail.com](mailto:cplprefeiturafms@hotmail.com).

Em 30 de março de 2023.  
DJALMA ALVES DE SOUZA  
Prefeito

ESTADO DO PIAUÍ  
PREFEITURA MUNICIPAL DE CANAVEIARAAVISO DE LICITAÇÃO  
PREGÃO ELETRÔNICO SRP Nº 12/2023

Proc. Adm. Nº 024/2023. Tipo Menor Preço por Lote.  
Objeto: Registro de preço para fornecimento de peças para veículos de linha pesada para o Município, conforme edital e seus anexos. Acolhimento das propostas: a partir do dia 16/06/2023. Início da Sessão: 28/06/2023 às 08h10. Referência de tempo: Horário de Brasília. Edital na CPL e [www.licitanet.com.br](http://www.licitanet.com.br), que deverão solicitar via correio eletrônico: [licitawebcana@gmail.com](mailto:licitawebcana@gmail.com).

MARIA DO SOCORRO FREITAS DUARTE LIMA  
Pregoeira

## PREFEITURA MUNICIPAL DE ALTOS

AVISOS DE LICITAÇÃO  
PREGÃO ELETRÔNICO Nº 16/2023-SRP

PROCESSO ADMINISTRATIVO Nº 062/2023  
OBJETO: Contratação de empresa, por meio de registro de preços, para fornecimento de materiais de construção (conforme termo de referência), para atender às necessidades da Prefeitura Municipal de Altos-PI. TIPO: menor preço. DATA DE ABERTURA DAS PROPOSTAS: 28/06/2023. HORÁRIO: 07:00h (horário de Brasília). DATA DA RODADA DE LANCES: 28/06/2023. HORÁRIO: 09:40h (horário de Brasília). EDITAL: Portal de Compras Públicas ([www.portaldecompraspublicas.com.br](http://www.portaldecompraspublicas.com.br)) e ([www.tce-pi.gov.br](http://www.tce-pi.gov.br)).

## PREGÃO ELETRÔNICO Nº 17/2023

O MUNICÍPIO DE ALTOS - PI, através do Pregoeiro, torna público, que realizará licitação, na modalidade PREGÃO ELETRÔNICO n. 017-2023, do tipo MENOR PREÇO E ADJUDICAÇÃO POR ITEM, tendo como objeto a contratação de empresa para a aquisição de kits (civismo, banda, caixa de som, canetas, pintura, material esportivo, premiações) e materiais diversos (mastro para hasteamento, microfone, corda, tabuleiros e tatame), visando atender da Prefeitura Municipal de Altos/PI e seus correspondentes órgãos administrativos. Data do início e fim do recebimento das propostas: Das 17:30h do dia 19/06/2023 até às 07:00h do dia 29/06/2023. Data e horário do início da disputa: 09:30h do dia 29/06/2023. Edital: [www.novobmnet.com.br](http://www.novobmnet.com.br). Informações: Centro Administrativo, localizado no Bairro São Sebastião, Av. Nossa Senhora de Fátima, CEP nº 64.290-000, Município de Altos/PI, à disposição no horário de 08h00min às 13h00min. Ou no e-mail: [cplaltospi2021@gmail.com](mailto:cplaltospi2021@gmail.com).

Altos (PI), 15 de junho de 2023  
ESDRAS COELHO PEREIRA  
Pregoeiro

## PREFEITURA MUNICIPAL DE AVELINO LOPES

## RTIFICAÇÃO

Do Aviso de Licitação Pregão Eletrônico 011/2023, publicado no DOU na edição de 14/06/2023, Seção 3, Pág. 293, Diário Oficial dos Municípios DOM e Jornal Meio Norte, a Prefeitura Municipal de Avelino Lopes - PI, torna público a alteração na publicação em epígrafe. No texto:

ONDE SE LÊ: "às 11h00min do dia 26/06/2023"  
LEIA-SE: "às 08h00min do dia 28/06/2023". Vanessa Lopes de Sena Alves - Presidente da CPL.

## PREFEITURA MUNICIPAL DE BARREIRAS DO PIAUÍ

AVISOS DE LICITAÇÃO  
PREGÃO ELETRÔNICO Nº 9/2023-PMB

PROCESSO ADMINISTRATIVO Nº 019/2022  
OBJETO: CONTRATAÇÃO DE EMPRESA PARA PRESTAÇÃO DO SERVIÇO DE MANUTENÇÃO DE MÁQUINAS PESADAS, VISANDO ASSIM, ATENDER AS NECESSIDADES DA PREFEITURA MUNICIPAL DE BARREIRAS DO PIAUÍ/PI. TIPO: menor preço, DATA DE ABERTURA DAS PROPOSTAS: 29/06/2023, HORÁRIO: 09:00 h (horário de Brasília). DATA DA RODADA DE LANCES: 29/06/2023, HORÁRIO: 09:15 h (horário de Brasília).

## PREGÃO ELETRÔNICO Nº 10/2023-PMB

PROCESSO ADMINISTRATIVO Nº 020/2022.  
OBJETO: CONTRATAÇÃO DE EMPRESA PARA AQUISIÇÃO DE PEÇAS PARA MANUTENÇÃO DE MÁQUINAS PESADAS, VISANDO ASSIM, ATENDER AS NECESSIDADES DA PREFEITURA MUNICIPAL DE BARREIRAS DO PIAUÍ/PI. TIPO: menor preço; DATA DE ABERTURA DAS PROPOSTAS: 29/06/2023, HORÁRIO: 14:15 h (horário de Brasília). DATA DA RODADA DE LANCES: 29/06/2023, HORÁRIO: 14:30 h (horário de Brasília). EDITAL: Disponível nos sites: Portal de Compras Públicas ([www.portaldecompraspublicas.com.br](http://www.portaldecompraspublicas.com.br)) e ([www.tce-pi.gov.br](http://www.tce-pi.gov.br)). INFORMAÇÕES: Avenida Pedro Duailibe, nº 43, Bairro Centro, Município de Barreiras do Piauí-PI - Piauí CEP: 64.990-000 INFORMAÇÕES: no mesmo endereço, FONE: (89) 3579-1202 e-mail: [cpl.pmbbarreiraspi@gmail.com](mailto:cpl.pmbbarreiraspi@gmail.com).

Barreiras do Piauí- (PI), 15 de junho de 2023.  
ANDRÉ GOMES SOARES  
Pregoeiro

## PREFEITURA MUNICIPAL DE BOA HORA

AVISOS DE LICITAÇÃO  
TOMADA DE PREÇOS Nº 3/2023

A P. M. de Boa Hora-PI, torna público a sessão de abertura do processo de licitação na modalidade Tomada de Preços nº 003/2023, que tem por objeto: Contratação de empresa especializada para prestação de serviços de pavimentação em paralelepípedo na zona urbana do Município de Boa Hora-PI, conforme convênio Siconv 918493/2021, para o dia 04/07/2023 às 09:00(nove horas). Maiores informações, na sede da P. M. de Boa Hora-PI, ou através do e-mail: [cplboahora@gmail.com](mailto:cplboahora@gmail.com).

## TOMADA DE PREÇOS Nº 4/2023

A P. M. de Boa Hora-PI, torna público a sessão de abertura do processo de licitação na modalidade Tomada de Preços nº 004/2023, que tem por objeto: Contratação de empresa especializada para prestação de serviços de pavimentação em paralelepípedo na zona urbana do Município de Boa Hora-PI, conforme convênio Siconv 919480/2021, para o dia 05/07/2023 às 09:00(nove horas). Maiores informações, na sede da Prefeitura Municipal de Boa Hora-PI, ou através do e-mail: [cplboahora@gmail.com](mailto:cplboahora@gmail.com).

Boa Hora (PI), 15 de junho de 2023.  
CLEUTON GOMES CARVALHO  
Presidente da CPL

## PREFEITURA MUNICIPAL DE CAJAZEIRAS DO PIAUÍ

AVISO DE LICITAÇÃO  
PREGÃO ELETRÔNICO Nº 8/2023

A PREFEITURA MUNICIPAL DE CAJAZEIRAS DO PIAUÍ - PI, UASG 980286, por meio do Pregoeiro e Equipe de Apoio, torna público que realizará no dia 30.06.2023, às 08:00 horas a licitação na modalidade PREGÃO ELETRÔNICO Nº 08/2023, PROCESSO ADMINISTRATIVO Nº 016/2023, do tipo menor preço, por lote global. Modo de disputa: aberto e fechado. OBJETO: Registro de preços para futuros serviços comuns de engenharia para adequação de estradas vicinais no Município de Cajazeiras do Piauí, conforme especificações constantes no Projeto Básico (ANEXO I do Edital). Dotação orçamentária: Os recursos para cobrir as despesas do objeto desta licitação estão consignados no Tesouro Nacional - Convênio/Contrato de Repasse nº 938884/2022, ND 449051, firmado pelo Município de CAJAZEIRAS DO PIAUÍ-PI, CNPJ 01.612.573/0001-39; junto à União Federal por intermédio do Ministério da Agricultura, Pecuária e Abastecimento, representada pela Caixa Econômica Federal, CNPJ 00.360.305/0001-04, Programa Agropecuária Sustentável, Programa de Trabalho 206081031202V0001, NE 2022NE000401, de 30/12/2022, com contrapartida de recursos do Orçamento Geral do



**ESTADO DE PERNAMBUCO**  
**MUNICÍPIO DE SÃO LOURENÇO DA MATA**

**COMISSÃO PERMANENTE DE LICITAÇÃO**  
**AVISO DE LICITAÇÃO – PREGÃO ELETRÔNICO Nº 029/2023**



PROCESSO LICITATÓRIO Nº 047/2023 – PREGÃO ELETRÔNICO Nº 029/2023.

Objeto: Registro de Preço para eventual Contratação de empresa especializada para fornecimento parcelado de Eletrodomésticos para atender as necessidades das Escolas da rede municipal de ensino de São Lourenço da Mata – PE, conforme condições, quantidades e exigências estabelecidas no Termo de Referência, Anexo I do Edital. Valor máximo estimado do certame: R\$ 418.177,05 (quatrocentos e dezoito mil cento e setenta e sete reais e cinco centavos). Critério de julgamento: Menor preço unitário por item. INÍCIO DO RECEBIMENTO DAS PROPOSTAS: das 10:00 horas do dia 19/06/2023; FIM DO RECEBIMENTO DAS PROPOSTAS: às 10:00 horas do dia 03/07/2023; ABERTURA E JULGAMENTO DAS PROPOSTAS: às 10:00 horas do dia 03/07/2023; INÍCIO DA SESSÃO DE DISPUTA DE PREÇOS: às 11:00 horas do dia 03/07/2023. REFERÊNCIA DE TEMPO: horário de Brasília (DF). LOCAL: Portal Bolsa Nacional de Compras – BNC [www.bnc.org.br](http://www.bnc.org.br). Edital na íntegra: à disposição dos interessados no site da BNC: [www.bnc.org.br](http://www.bnc.org.br) ou através do site- Portal da Transparência: [saolourencodamata.pe.gov.br](http://saolourencodamata.pe.gov.br).

São Lourenço da Mata, 16 de junho de 2023.

**JOSELANE MARIA SILVA**  
Pregoeira

**Publicado por:**  
Joselane Maria Silva  
**Código Identificador:54B19C5D**

Matéria publicada no Diário Oficial dos Municípios do Estado de Pernambuco no dia 16/06/2023. Edição 3363  
A verificação de autenticidade da matéria pode ser feita informando o código identificador no site:  
<https://www.diariomunicipal.com.br/amupe/>



# PREFEITURA DE SÃO LOURENÇO DA MATA

Paço Municipal



**ANO: 2023**

**PROCESSO LICITATÓRIO Nº 047/2023**  
**PREGÃO ELETRÔNICO PARA REGISTRO DE PREÇOS Nº**  
**029/2023**

**PROPOSTAS INICIAIS.**

SECRETARIA MUNICIPAL DE EDUCACAO  
SÃO LOURENÇO DA MATA-PE



**PROPOSTA DO PARTICIPANTE**

**PREGÃO ELETRÔNICO Nº 029/2023**  
Processo Administrativo Nº 047/2023  
Tipo: REGISTRO DE PREÇO  
PREGOEIRO: JOSELANE MARIA SILVA  
Data de Publicação: 16/06/2023 07:20:28

TOTAL DO PROCESSO: **208.374,15**

**TOTAL DA PROPOSTA**

**208.374,15**

LOTE 2	Quant.: 1	Num: 123	Total: 93.784,11
Item: 1	Unidade: UND	Marca: FRICON	Modelo: HCED 503C
Descrição: FREEZER – TIPO: HORIZONTAL, CAPACIDADE: 510L OU SUPERIOR, QUANTIDADE TAMPAS: 2 UN, SISTEMA DEGELO: MANUAL, COR: BRANCA, TEMPERATURA OPERAÇÃO:(-16 À -20°) E (+1 À +7°) °C, TENSÃO ALIMENTAÇÃO:220 V, CARACTERÍSTICAS ADICIONAIS: FECHADURA DE SEGURANÇA, DRENO FRONTAL COM TAMPA E RODÍZIOS – CATMAT 445210			
Quantidade: 23	Val. Ref.: 4.077,57	<b>Valor Unit.: 4.077,57</b>	Total Item: 93.784,11
LOTE 3	Quant.: 1	Num: 047	Total: 28.542,99
Item: 1	Unidade: UND	Marca: FRICON	Modelo: HCED 503C
Descrição: FREEZER – TIPO: HORIZONTAL, CAPACIDADE: 510L OU SUPERIOR, QUANTIDADE TAMPAS: 2 UN, SISTEMA DEGELO: MANUAL, COR: BRANCA, TEMPERATURA OPERAÇÃO:(-16 À -20°) E (+1 À +7°) °C, TENSÃO ALIMENTAÇÃO:220 V, CARACTERÍSTICAS ADICIONAIS: FECHADURA DE SEGURANÇA, DRENO FRONTAL COM TAMPA E RODÍZIOS – CATMAT 445210			
Quantidade: 7	Val. Ref.: 4.077,57	<b>Valor Unit.: 4.077,57</b>	Total Item: 28.542,99
LOTE 4	Quant.: 1	Num: 124	Total: 25.323,90
Item: 1	Unidade: UND	Marca: VITHORY	Modelo: TR006
Descrição: LIQUIDIFICADOR INDUSTRIAL – MATERIAL COPO: AÇO INOXIDÁVEL, MATERIAL BASE: ALUMÍNIO, LARGURA:280 MM, ALTURA:720 MM, PESO:12,50 KG, CAPACIDADE: 6L, POTÊNCIA MOTOR:0,50 CV, TENSÃO NOMINAL:110/220 V, APLICAÇÃO: INDUSTRIAL – CATMAT 272867			
Quantidade: 30	Val. Ref.: 844,13	<b>Valor Unit.: 844,13</b>	Total Item: 25.323,90
LOTE 5	Quant.: 1	Num: 116	Total: 10.000,00
Item: 1	Unidade: UND	Marca: VITHORY	Modelo: TR010
Descrição: LIQUIDIFICADOR INDUSTRIAL – MATERIAL COPO: AÇO INOXIDÁVEL, MATERIAL BASE: AÇO INOX, CAPACIDADE: 10 L, POTÊNCIA MOTOR: 0,75 CV, TENSÃO NOMINAL: 110/220 V, MATERIAL TAMPA: ALUMÍNIO – CATMAT 478094			
Quantidade: 10	Val. Ref.: 865,05	<b>Valor Unit.: 1.000,00</b>	Total Item: 10.000,00
LOTE 6	Quant.: 1	Num: 086	Total: 21.440,90
Item: 1	Unidade: UND	Marca: MR	Modelo: 400201
Descrição: FOGÃO INDUSTRIAL – MATERIAL: AÇO CARBONO, FUNCIONAMENTO: GÁS, TIPO ACENDIMENTO: MANUAL, LARGURA: 970 MM, ALTURA: 810 MM, CARACTERÍSTICAS ADICIONAIS: QUEIMADORES DUPLOS DE FERRO FUNDIDO, QUANTIDADE BOCAS: 4 UN, ACABAMENTO SUPERFICIAL: PINTURA – CATMAT 273544			
Quantidade: 10	Val. Ref.: 2.144,09	<b>Valor Unit.: 2.144,09</b>	Total Item: 21.440,90
LOTE 7	Quant.: 1	Num: 059	Total: 5.343,15



SECRETARIA MUNICIPAL DE EDUCACAO  
SÃO LOURENÇO DA MATA-PE

Item: 1      Unidade: UND      Marca: VITALEX      Modelo: 250W PLASTICA  
Descrição: ESPREMEDOR FRUTA – MATERIAL JARRA: ALUMÍNIO POLIDO, COR: ALUMÍNIO, POTÊNCIA: 1/4 HP, VOLTAGEM: 127/220 V, APLICAÇÃO: INDUSTRIAL, CARACTERÍSTICAS ADICIONAIS: REFRIGERAÇÃO POR VENTONHAS – CATMAT 323227  
Quantidade: 15      Val. Ref.: 356,21      **Valor Unit.: 356,21**      Total Item: 5.343,15

**LOTE 8**      Quant.: 1      Num: 055      **Total: 23.939,10**

Item: 1      Unidade: UND      Marca: MR      Modelo: 600201  
Descrição: FOGÃO INDUSTRIAL – FOGÃO INDUSTRIAL, MATERIAL: AÇO CARBONO, FUNCIONAMENTO: GÁS, TIPO ACENDIMENTO: MANUAL, COMPRIMENTO:140 CM, LARGURA:83 CM, ALTURA:80 CM, TIPO USO: COZINHAR E ASSAR ALIMENTOS, QUANTIDADE BOCAS: 6 UN, APLICAÇÃO: COZINHAR E ASSAR ALIMENTOS – CATMAT 600610  
Quantidade: 10      Val. Ref.: 2.393,91      **Valor Unit.: 2.393,91**      Total Item: 23.939,10

SECRETARIA MUNICIPAL DE EDUCACAO  
SÃO LOURENÇO DA MATA-PE



**PROPOSTA DO PARTICIPANTE**

**PREGÃO ELETRÔNICO Nº 029/2023**  
Processo Administrativo Nº 047/2023  
Tipo: REGISTRO DE PREÇO  
PREGOEIRO: JOSELANE MARIA SILVA  
Data de Publicação: 16/06/2023 07:20:28

TOTAL DO PROCESSO: **246.390,00**

**TOTAL DA PROPOSTA**

**246.390,00**

**LOTE 2** Quant.: 1 Num: 090 **Total: 93.771,00**

Item: 1 Unidade: UND Marca: FRICON Modelo: HCED503

Descrição: FREEZER – TIPO: HORIZONTAL, CAPACIDADE: 510L OU SUPERIOR, QUANTIDADE TAMPAS: 2 UN, SISTEMA DEGELO: MANUAL, COR: BRANCA, TEMPERATURA OPERAÇÃO:(-16 À -20°) E (+1 À +7°) °C, TENSÃO ALIMENTAÇÃO:220 V, CARACTERÍSTICAS ADICIONAIS: FECHADURA DE SEGURANÇA, DRENO FRONTAL COM TAMPA E RODÍZIOS – CATMAT 445210

Quantidade: 23 Val. Ref.: 4.077,57 **Valor Unit.: 4.077,00** Total Item: 93.771,00

**LOTE 3** Quant.: 1 Num: 006 **Total: 28.539,00**

Item: 1 Unidade: UND Marca: FRICON Modelo: HCED503

Descrição: FREEZER – TIPO: HORIZONTAL, CAPACIDADE: 510L OU SUPERIOR, QUANTIDADE TAMPAS: 2 UN, SISTEMA DEGELO: MANUAL, COR: BRANCA, TEMPERATURA OPERAÇÃO:(-16 À -20°) E (+1 À +7°) °C, TENSÃO ALIMENTAÇÃO:220 V, CARACTERÍSTICAS ADICIONAIS: FECHADURA DE SEGURANÇA, DRENO FRONTAL COM TAMPA E RODÍZIOS – CATMAT 445210

Quantidade: 7 Val. Ref.: 4.077,57 **Valor Unit.: 4.077,00** Total Item: 28.539,00

**LOTE 4** Quant.: 1 Num: 082 **Total: 25.320,00**

Item: 1 Unidade: UND Marca: VITALEX Modelo: LQ06L

Descrição: LIQUIDIFICADOR INDUSTRIAL – MATERIAL COPO: AÇO INOXIDÁVEL, MATERIAL BASE: ALUMÍNIO, LARGURA:280 MM, ALTURA:720 MM, PESO:12,50 KG, CAPACIDADE: 6L, POTÊNCIA MOTOR:0,50 CV, TENSÃO NOMINAL:110/220 V, APLICAÇÃO: INDUSTRIAL – CATMAT 272867

Quantidade: 30 Val. Ref.: 844,13 **Valor Unit.: 844,00** Total Item: 25.320,00

**LOTE 5** Quant.: 1 Num: 016 **Total: 8.650,00**

Item: 1 Unidade: UND Marca: VITALEX Modelo: LQ10L

Descrição: LIQUIDIFICADOR INDUSTRIAL – MATERIAL COPO: AÇO INOXIDÁVEL, MATERIAL BASE: AÇO INOX, CAPACIDADE: 10 L, POTÊNCIA MOTOR: 0,75 CV, TENSÃO NOMINAL: 110/220 V, MATERIAL TAMPA: ALUMÍNIO – CATMAT 478094

Quantidade: 10 Val. Ref.: 865,05 **Valor Unit.: 865,00** Total Item: 8.650,00

**LOTE 6** Quant.: 1 Num: 026 **Total: 21.440,00**

Item: 1 Unidade: UND Marca: ITAJOBI Modelo: 04 BOCAS

Descrição: FOGÃO INDUSTRIAL – MATERIAL: AÇO CARBONO, FUNCIONAMENTO: GÁS, TIPO ACENDIMENTO: MANUAL, LARGURA: 970 MM, ALTURA: 810 MM, CARACTERÍSTICAS ADICIONAIS: QUEIMADORES DUPLOS DE FERRO FUNDIDO, QUANTIDADE BOCAS: 4 UN, ACABAMENTO SUPERFICIAL: PINTURA – CATMAT 273544

Quantidade: 10 Val. Ref.: 2.144,09 **Valor Unit.: 2.144,00** Total Item: 21.440,00

**LOTE 7** Quant.: 1 Num: 073 **Total: 5.340,00**





**SECRETARIA MUNICIPAL DE EDUCACAO  
SÃO LOURENÇO DA MATA-PE**

Item: 1      Unidade: UND      Marca: VITALEX      Modelo: ESPI-I  
Descrição: ESPREMEDOR FRUTA – MATERIAL JARRA: ALUMÍNIO POLIDO, COR: ALUMÍNIO, POTÊNCIA: 1/4 HP, VOLTAGEM: 127/220 V, APLICAÇÃO: INDUSTRIAL, CARACTERÍSTICAS ADICIONAIS: REFRIGERAÇÃO POR VENTOINHAS – CATMAT 323227  
Quantidade: 15      Val. Ref.: 356,21      **Valor Unit.: 356,00**      Total Item: 5.340,00

**LOTE 8**      Quant.: 1      Num: 127      **Total: 23.930,00**

Item: 1      Unidade: UND      Marca: ITAJOBÍ      Modelo: 06 BOCAS  
Descrição: FOGÃO INDUSTRIAL – FOGÃO INDUSTRIAL, MATERIAL: AÇO CARBONO, FUNCIONAMENTO: GÁS, TIPO ACENDIMENTO: MANUAL, COMPRIMENTO:140 CM, LARGURA:83 CM, ALTURA:80 CM, TIPO USO: COZINHAR E ASSAR ALIMENTOS, QUANTIDADE BOCAS: 6 UN, APLICAÇÃO: COZINHAR E ASSAR ALIMENTOS – CATMAT 600610  
Quantidade: 10      Val. Ref.: 2.393,91      **Valor Unit.: 2.393,00**      Total Item: 23.930,00

**LOTE 12**      Quant.: 1      Num: 149      **Total: 39.400,00**

Item: 1      Unidade: UND      Marca: VENTISOL      Modelo: NEW  
Descrição: VENTILADOR – TIPO: PAREDE POTÊNCIA MOTOR: 200 W, TENSÃO ALIMENTAÇÃO: 110/220 V, CARACTERÍSTICAS ADICIONAIS: OSCILANTE, INCLINAÇÃO VERTICAL, CONTROLE DE VELOCIDADE, MATERIAL: AÇO, DIÂMETRO: 50 CM, COR: PRETA – CATMAT 461897.  
Quantidade: 200      Val. Ref.: 197,35      **Valor Unit.: 197,00**      Total Item: 39.400,00



SECRETARIA MUNICIPAL DE EDUCACAO  
SÃO LOURENÇO DA MATA-PE

PROPOSTA DO PARTICIPANTE

PREGÃO ELETRÔNICO Nº 029/2023  
Processo Administrativo Nº 047/2023  
Tipo: REGISTRO DE PREÇO  
PREGOEIRO: JOSELANE MARIA SILVA  
Data de Publicação: 16/06/2023 07:20:28

TOTAL DO PROCESSO: 79.354,40

**TOTAL DA PROPOSTA 79.354,40**

**LOTE 4** Quant.: 1 Num: 023 **Total: 25.323,90**

Item: 1 Unidade: UND Marca: JL COLOMBO Modelo: LIQ INDUS 6 LTS

Descrição: LIQUIDIFICADOR INDUSTRIAL – MATERIAL COPO: AÇO INOXIDÁVEL, MATERIAL BASE: ALUMÍNIO, LARGURA:280 MM, ALTURA:720 MM, PESO:12,50 KG, CAPACIDADE: 6L, POTÊNCIA MOTOR:0,50 CV, TENSÃO NOMINAL:110/220 V, APLICAÇÃO: INDUSTRIAL – CATMAT 272867

Quantidade: 30 Val. Ref.: 844,13 **Valor Unit.: 844,13** Total Item: 25.323,90

**LOTE 5** Quant.: 1 Num: 081 **Total: 8.650,50**

Item: 1 Unidade: UND Marca: JL COLOMBO Modelo: LIQ INDUS 10 LTS

Descrição: LIQUIDIFICADOR INDUSTRIAL – MATERIAL COPO: AÇO INOXIDÁVEL, MATERIAL BASE: AÇO INOX, CAPACIDADE: 10 L, POTÊNCIA MOTOR: 0,75 CV, TENSÃO NOMINAL: 110/220 V, MATERIAL TAMPA: ALUMÍNIO – CATMAT 478094

Quantidade: 10 Val. Ref.: 865,05 **Valor Unit.: 865,05** Total Item: 8.650,50

**LOTE 6** Quant.: 1 Num: 149 **Total: 21.440,90**

Item: 1 Unidade: UND Marca: Venâncio Modelo: BR4BFBR

Descrição: FOGÃO INDUSTRIAL – MATERIAL: AÇO CARBONO, FUNCIONAMENTO: GÁS, TIPO ACENDIMENTO: MANUAL, LARGURA: 970 MM, ALTURA: 810 MM, CARACTERÍSTICAS ADICIONAIS: QUEIMADORES DUPLOS DE FERRO FUNDIDO, QUANTIDADE BOCAS: 4 UN, ACABAMENTO SUPERFICIAL: PINTURA – CATMAT 273544

Quantidade: 10 Val. Ref.: 2.144,09 **Valor Unit.: 2.144,09** Total Item: 21.440,90

**LOTE 8** Quant.: 1 Num: 122 **Total: 23.939,10**

Item: 1 Unidade: UND Marca: Venâncio Modelo: BR6B

Descrição: FOGÃO INDUSTRIAL – FOGÃO INDUSTRIAL, MATERIAL: AÇO CARBONO, FUNCIONAMENTO: GÁS, TIPO ACENDIMENTO: MANUAL, COMPRIMENTO:140 CM, LARGURA:83 CM, ALTURA:80 CM, TIPO USO: COZINHAR E ASSAR ALIMENTOS, QUANTIDADE BOCAS: 6 UN, APLICAÇÃO: COZINHAR E ASSAR ALIMENTOS – CATMAT 600610

Quantidade: 10 Val. Ref.: 2.393,91 **Valor Unit.: 2.393,91** Total Item: 23.939,10



SECRETARIA MUNICIPAL DE EDUCACAO  
SÃO LOURENÇO DA MATA-PE

**PROPOSTA DO PARTICIPANTE**

**PREGÃO ELETRÔNICO Nº 029/2023**  
Processo Administrativo Nº 047/2023  
Tipo: REGISTRO DE PREÇO  
PREGOEIRO: JOSELANE MARIA SILVA  
Data de Publicação: 16/06/2023 07:20:28

TOTAL DO PROCESSO: **137.063,39**

**TOTAL DA PROPOSTA**

**137.063,39**

**LOTE 1** Quant.: 1 Num: 017 **Total: 74.546,00**

Item: 1 Unidade: UND Marca: KARINA Modelo: K-20-220v

Descrição: BEBEDOURO ÁGUA GARRAFÃO – MATERIAL: AÇO GALVANIZADO, TIPO: ELÉTRICO DE COLUNA, ACABAMENTO EXTERNO: PINTURA EPOXI PÓ, CAPACIDADE: 20 L, VOLTAGEM: 220 V, COR: BRANCA, CARACTERÍSTICAS ADICIONAIS: GÁS R 134 A, 2 TORNEIRAS. PAINEL FRONTAL EM PLÁSTICO – CATMAT 401656

Quantidade: 100 Val. Ref.: 745,46 **Valor Unit.: 745,46** Total Item: 74.546,00

**LOTE 3** Quant.: 1 Num: 089 **Total: 28.542,99**

Item: 1 Unidade: UND Marca: METALFRIO Modelo: DA550-220v

Descrição: FREEZER – TIPO: HORIZONTAL, CAPACIDADE: 510L OU SUPERIOR, QUANTIDADE TAMPAS: 2 UN, SISTEMA DEGELO: MANUAL, COR: BRANCA, TEMPERATURA OPERAÇÃO: (-16 À -20°) E (+1 À +7°) °C, TENSÃO ALIMENTAÇÃO: 220 V, CARACTERÍSTICAS ADICIONAIS: FECHADURA DE SEGURANÇA, DRENO FRONTAL COM TAMPA E RODÍZIOS – CATMAT 445210

Quantidade: 7 Val. Ref.: 4.077,57 **Valor Unit.: 4.077,57** Total Item: 28.542,99

**LOTE 4** Quant.: 1 Num: 118 **Total: 25.323,90**

Item: 1 Unidade: UND Marca: VITHORY Modelo: TR0006

Descrição: LIQUIDIFICADOR INDUSTRIAL – MATERIAL COPO: AÇO INOXIDÁVEL, MATERIAL BASE: ALUMÍNIO, LARGURA: 280 MM, ALTURA: 720 MM, PESO: 12,50 KG, CAPACIDADE: 6L, POTÊNCIA MOTOR: 0,50 CV, TENSÃO NOMINAL: 110/220 V, APLICAÇÃO: INDUSTRIAL – CATMAT 272867

Quantidade: 30 Val. Ref.: 844,13 **Valor Unit.: 844,13** Total Item: 25.323,90

**LOTE 5** Quant.: 1 Num: 084 **Total: 8.650,50**

Item: 1 Unidade: UND Marca: VITHORY Modelo: TR0010

Descrição: LIQUIDIFICADOR INDUSTRIAL – MATERIAL COPO: AÇO INOXIDÁVEL, MATERIAL BASE: AÇO INOX, CAPACIDADE: 10 L, POTÊNCIA MOTOR: 0,75 CV, TENSÃO NOMINAL: 110/220 V, MATERIAL TAMPA: ALUMÍNIO – CATMAT 478094

Quantidade: 10 Val. Ref.: 865,05 **Valor Unit.: 865,05** Total Item: 8.650,50



**SECRETARIA MUNICIPAL DE EDUCACAO  
SÃO LOURENÇO DA MATA-PE**



**SECRETARIA MUNICIPAL DE EDUCACAO  
SÃO LOURENÇO DA MATA-PE**

**PROPOSTA DO PARTICIPANTE**

**PREGÃO ELETRÔNICO Nº 029/2023**  
Processo Administrativo Nº 047/2023  
Tipo: REGISTRO DE PREÇO  
PREGOEIRO: JOSELANE MARIA SILVA  
Data de Publicação: 16/06/2023 07:20:28

TOTAL DO PROCESSO: **93.784,11**

**TOTAL DA PROPOSTA** **93.784,11**

**LOTE 2** Quant.: 1 Num: 094 **Total: 93.784,11**

Item: 1 Unidade: UND Marca: METALFRIO Modelo: DA550-220v

Descrição: FREEZER – TIPO: HORIZONTAL, CAPACIDADE: 510L OU SUPERIOR, QUANTIDADE TAMPAS: 2 UN, SISTEMA DEGELO: MANUAL, COR: BRANCA, TEMPERATURA OPERAÇÃO:(-16 À -20°) E (+1 À +7°) °C, TENSÃO ALIMENTAÇÃO:220 V, CARACTERÍSTICAS ADICIONAIS: FECHADURA DE SEGURANÇA, DRENO FRONTAL COM TAMPA E RODÍZIOS – CATMAT 445210

Quantidade: 23 Val. Ref.: 4.077,57 **Valor Unit.: 4.077,57** Total Item: 93.784,11



SECRETARIA MUNICIPAL DE EDUCACAO  
SÃO LOURENÇO DA MATA-PE

**PROPOSTA DO PARTICIPANTE**

**PREGÃO ELETRÔNICO Nº 029/2023**  
Processo Administrativo Nº 047/2023  
Tipo: REGISTRO DE PREÇO  
PREGOEIRO: JOSELANE MARIA SILVA  
Data de Publicação: 16/06/2023 07:20:28

				TOTAL DO PROCESSO:	282.990,10
<b>TOTAL DA PROPOSTA</b>					<b>282.990,10</b>
<b>LOTE 1</b>	Quant.: 1	Num: 094			<b>Total: 74.546,00</b>
Item: 1	Unidade: UND	Marca: LIBELL	Modelo: MASTER		
Descrição: BEBEDOURO ÁGUA GARRAFÃO – MATERIAL: AÇO GALVANIZADO, TIPO: ELÉTRICO DE COLUNA, ACABAMENTO EXTERNO: PINTURA EPOXI PÓ, CAPACIDADE: 20 L, VOLTAGEM:220 V, COR: BRANCA, CARACTERÍSTICAS ADICIONAIS: GÁS R 134 A, 2 TORNEIRAS. PAINEL FRONTAL EM PLÁSTICO – CATMAT 401656					
Quantidade: 100	Val. Ref.: 745,46	Valor Unit.: 745,46	Total Item: 74.546,00		
<b>LOTE 2</b>	Quant.: 1	Num: 106			<b>Total: 93.784,11</b>
Item: 1	Unidade: UND	Marca: ELECTROLUX	Modelo: H550		
Descrição: FREEZER – TIPO: HORIZONTAL, CAPACIDADE: 510L OU SUPERIOR, QUANTIDADE TAMPAS: 2 UN, SISTEMA DEGELO: MANUAL, COR: BRANCA, TEMPERATURA OPERAÇÃO:(-16 À -20°) E (+1 À +7º) °C, TENSÃO ALIMENTAÇÃO:220 V, CARACTERÍSTICAS ADICIONAIS: FECHADURA DE SEGURANÇA, DRENO FRONTAL COM TAMPA E RODÍZIOS – CATMAT 445210					
Quantidade: 23	Val. Ref.: 4.077,57	Valor Unit.: 4.077,57	Total Item: 93.784,11		
<b>LOTE 3</b>	Quant.: 1	Num: 146			<b>Total: 28.542,99</b>
Item: 1	Unidade: UND	Marca: ELECTROLUX	Modelo: H550		
Descrição: FREEZER – TIPO: HORIZONTAL, CAPACIDADE: 510L OU SUPERIOR, QUANTIDADE TAMPAS: 2 UN, SISTEMA DEGELO: MANUAL, COR: BRANCA, TEMPERATURA OPERAÇÃO:(-16 À -20°) E (+1 À +7º) °C, TENSÃO ALIMENTAÇÃO:220 V, CARACTERÍSTICAS ADICIONAIS: FECHADURA DE SEGURANÇA, DRENO FRONTAL COM TAMPA E RODÍZIOS – CATMAT 445210					
Quantidade: 7	Val. Ref.: 4.077,57	Valor Unit.: 4.077,57	Total Item: 28.542,99		
<b>LOTE 9</b>	Quant.: 1	Num: 129			<b>Total: 77.140,00</b>
Item: 1	Unidade: UND	Marca: CONTINENTAL	Modelo: TC56		
Descrição: REFRIGERADOR DUPLEX – CAPACIDADE REFRIGERAÇÃO:450 L, SISTEMA DEGELO: FROST FREE, TENSÃO ALIMENTAÇÃO:220 V, CARACTERÍSTICAS ADICIONAIS: ETIQUETA EFICIÊNCIA ENERGÉTICA "A", TIPO: VERTICAL – CATMAT 470946					
Quantidade: 20	Val. Ref.: 3.857,00	Valor Unit.: 3.857,00	Total Item: 77.140,00		
<b>LOTE 11</b>	Quant.: 1	Num: 079			<b>Total: 8.977,00</b>
Item: 1	Unidade: UND	Marca: MIDEA	Modelo: MD100		
Descrição: MÁQUINA SECAR ROUPA - TIPO: PISO; CAPACIDADE: 10 KG; MATERIAL CESTO: AÇO PINTADO DE BRANCO; PAINEL DE CONTROLE: MECÂNICO TIPO DE ABERTURA: FRONTAL; PROGRAMA DE SECAGEM: SIM; VOLTAGEM: 220V; GARANTIA DE 01 ANO. CATMAT 347460					
Quantidade: 4	Val. Ref.: 2.244,25	Valor Unit.: 2.244,25	Total Item: 8.977,00		



**SECRETARIA MUNICIPAL DE EDUCACAO  
SÃO LOURENÇO DA MATA-PE**

SECRETARIA MUNICIPAL DE EDUCACAO  
SÃO LOURENÇO DA MATA-PE



**PROPOSTA DO PARTICIPANTE**

**PREGÃO ELETRÔNICO Nº 029/2023**  
Processo Administrativo Nº 047/2023  
Tipo: REGISTRO DE PREÇO  
PREGOEIRO: JOSELANE MARIA SILVA  
Data de Publicação: 16/06/2023 07:20:28

TOTAL DO PROCESSO: **108.520,40**

**TOTAL DA PROPOSTA** **108.520,40**

**LOTE 1** Quant.: 1 Num: 118 **Total: 74.546,00**

Item: 1 Unidade: UND Marca: LIBELL Modelo: MASTER

Descrição: BEBEDOURO ÁGUA GARRAFÃO – MATERIAL: AÇO GALVANIZADO, TIPO: ELÉTRICO DE COLUNA, ACABAMENTO EXTERNO: PINTURA EPOXI PÓ, CAPACIDADE: 20 L, VOLTAGEM: 220 V, COR: BRANCA, CARACTERÍSTICAS ADICIONAIS: GÁS R 134 A, 2 TORNEIRAS. PAINEL FRONTAL EM PLÁSTICO – CATMAT 401656

Quantidade: 100 Val. Ref.: 745,46 **Valor Unit.: 745,46** Total Item: 74.546,00

**LOTE 4** Quant.: 1 Num: 109 **Total: 25.323,90**

Item: 1 Unidade: UND Marca: jl colombo Modelo: 1252

Descrição: LIQUIDIFICADOR INDUSTRIAL – MATERIAL COPO: AÇO INOXIDÁVEL, MATERIAL BASE: ALUMÍNIO, LARGURA: 280 MM, ALTURA: 720 MM, PESO: 12,50 KG, CAPACIDADE: 6L, POTÊNCIA MOTOR: 0,50 CV, TENSÃO NOMINAL: 110/220 V, APLICAÇÃO: INDUSTRIAL – CATMAT 272867

Quantidade: 30 Val. Ref.: 844,13 **Valor Unit.: 844,13** Total Item: 25.323,90

**LOTE 5** Quant.: 1 Num: 026 **Total: 8.650,50**

Item: 1 Unidade: UND Marca: jl colombo Modelo: 1254

Descrição: LIQUIDIFICADOR INDUSTRIAL – MATERIAL COPO: AÇO INOXIDÁVEL, MATERIAL BASE: AÇO INOX, CAPACIDADE: 10 L, POTÊNCIA MOTOR: 0,75 CV, TENSÃO NOMINAL: 110/220 V, MATERIAL TAMPA: ALUMÍNIO – CATMAT 478094

Quantidade: 10 Val. Ref.: 865,05 **Valor Unit.: 865,05** Total Item: 8.650,50





SECRETARIA MUNICIPAL DE EDUCACAO  
SÃO LOURENÇO DA MATA-PE

PROPOSTA DO PARTICIPANTE

PREGÃO ELETRÔNICO Nº 029/2023  
Processo Administrativo Nº 047/2023  
Tipo: REGISTRO DE PREÇO  
PREGOEIRO: JOSELANE MARIA SILVA  
Data de Publicação: 16/06/2023 07:20:28

TOTAL DO PROCESSO: 115.430,00

**TOTAL DA PROPOSTA**

**115.430,00**

LOTE	Quant.:	Num:	Total:
<b>LOTE 4</b>	1	060	<b>25.320,00</b>
Item: 1	Unidade: UND	Marca: SPOLU	Modelo: SRP050
Descrição: LIQUIDIFICADOR INDUSTRIAL – MATERIAL COPO: AÇO INOXIDÁVEL, MATERIAL BASE: ALUMÍNIO, LARGURA:280 MM, ALTURA:720 MM, PESO:12,50 KG, CAPACIDADE: 6L, POTÊNCIA MOTOR:0,50 CV, TENSÃO NOMINAL:110/220 V, APLICAÇÃO: INDUSTRIAL – CATMAT 272867			
Quantidade: 30	Val. Ref.: 844,13	<b>Valor Unit.: 844,00</b>	Total Item: 25.320,00
<b>LOTE 6</b>	1	113	<b>21.440,00</b>
Item: 1	Unidade: UND	Marca: KENOK	Modelo: FASE4B.833
Descrição: FOGÃO INDUSTRIAL – MATERIAL: AÇO CARBONO, FUNCIONAMENTO: GÁS, TIPO ACENDIMENTO: MANUAL, LARGURA: 970 MM, ALTURA: 810 MM, CARACTERÍSTICAS ADICIONAIS: QUEIMADORES DUPLOS DE FERRO FUNDIDO, QUANTIDADE BOCAS: 4 UN, ACABAMENTO SUPERFICIAL: PINTURA – CATMAT 273544			
Quantidade: 10	Val. Ref.: 2.144,09	<b>Valor Unit.: 2.144,00</b>	Total Item: 21.440,00
<b>LOTE 7</b>	1	086	<b>5.340,00</b>
Item: 1	Unidade: UND	Marca: SPOLU	Modelo: SPL004
Descrição: ESPREMEDOR FRUTA – MATERIAL JARRA: ALUMÍNIO POLIDO, COR: ALUMÍNIO, POTÊNCIA: 1/4 HP, VOLTAGEM: 127/220 V, APLICAÇÃO: INDUSTRIAL, CARACTERÍSTICAS ADICIONAIS: REFRIGERAÇÃO POR VENTOINHAS – CATMAT 323227			
Quantidade: 15	Val. Ref.: 356,21	<b>Valor Unit.: 356,00</b>	Total Item: 5.340,00
<b>LOTE 8</b>	1	149	<b>23.930,00</b>
Item: 1	Unidade: UND	Marca: KENON	Modelo: FASES6B.834
Descrição: FOGÃO INDUSTRIAL – FOGÃO INDUSTRIAL, MATERIAL: AÇO CARBONO, FUNCIONAMENTO: GÁS, TIPO ACENDIMENTO: MANUAL, COMPRIMENTO:140 CM, LARGURA:83 CM, ALTURA:80 CM, TIPO USO: COZINHAR E ASSAR ALIMENTOS, QUANTIDADE BOCAS: 6 UN, APLICAÇÃO: COZINHAR E ASSAR ALIMENTOS – CATMAT 600610			
Quantidade: 10	Val. Ref.: 2.393,91	<b>Valor Unit.: 2.393,00</b>	Total Item: 23.930,00
<b>LOTE 12</b>	1	017	<b>39.400,00</b>
Item: 1	Unidade: UND	Marca: VENTISOL	Modelo: COMERCIAL50CM
Descrição: VENTILADOR – TIPO: PAREDE POTÊNCIA MOTOR: 200 W, TENSÃO ALIMENTAÇÃO: 110/220 V, CARACTERÍSTICAS ADICIONAIS: OSCILANTE, INCLINAÇÃO VERTICAL, CONTROLE DE VELOCIDADE, MATERIAL: AÇO, DIÂMETRO: 50 CM, COR: PRETA – CATMAT 461897.			
Quantidade: 200	Val. Ref.: 197,35	<b>Valor Unit.: 197,00</b>	Total Item: 39.400,00



**SECRETARIA MUNICIPAL DE EDUCACAO  
SÃO LOURENÇO DA MATA-PE**



SECRETARIA MUNICIPAL DE EDUCACAO  
SÃO LOURENÇO DA MATA-PE

**PROPOSTA DO PARTICIPANTE**

**PREGÃO ELETRÔNICO Nº 029/2023**  
Processo Administrativo Nº 047/2023  
Tipo: REGISTRO DE PREÇO  
PREGOEIRO: JOSELANE MARIA SILVA  
Data de Publicação: 16/06/2023 07:20:28

TOTAL DO PROCESSO: **50.722,80**

**TOTAL DA PROPOSTA** **50.722,80**

**LOTE 6** Quant.: 1 Num: 046 **Total: 21.440,80**

Item: 1 Unidade: UND Marca: MFI Modelo: 4 BOCAS

Descrição: FOGÃO INDUSTRIAL – MATERIAL: AÇO CARBONO, FUNCIONAMENTO: GÁS, TIPO ACENDIMENTO: MANUAL, LARGURA: 970 MM, ALTURA: 810 MM, CARACTERÍSTICAS ADICIONAIS: QUEIMADORES DUPLOS DE FERRO FUNDIDO, QUANTIDADE BOCAS: 4 UN, ACABAMENTO SUPERFICIAL: PINTURA – CATMAT 273544

Quantidade: 10 Val. Ref.: 2.144,09 **Valor Unit.: 2.144,08** Total Item: 21.440,80

**LOTE 7** Quant.: 1 Num: 025 **Total: 5.343,00**

Item: 1 Unidade: UND Marca: MF Modelo: MF

Descrição: ESPREMEDOR FRUTA – MATERIAL JARRA: ALUMÍNIO POLIDO, COR: ALUMÍNIO, POTÊNCIA: 1/4 HP, VOLTAGEM: 127/220 V, APLICAÇÃO: INDUSTRIAL, CARACTERÍSTICAS ADICIONAIS: REFRIGERAÇÃO POR VENTONHAS – CATMAT 323227

Quantidade: 15 Val. Ref.: 356,21 **Valor Unit.: 356,20** Total Item: 5.343,00

**LOTE 8** Quant.: 1 Num: 008 **Total: 23.939,00**

Item: 1 Unidade: UND Marca: MFI Modelo: 6 BOCAS

Descrição: FOGÃO INDUSTRIAL – FOGÃO INDUSTRIAL, MATERIAL: AÇO CARBONO, FUNCIONAMENTO: GÁS, TIPO ACENDIMENTO: MANUAL, COMPRIMENTO: 140 CM, LARGURA: 83 CM, ALTURA: 80 CM, TIPO USO: COZINHAR E ASSAR ALIMENTOS, QUANTIDADE BOCAS: 6 UN, APLICAÇÃO: COZINHAR E ASSAR ALIMENTOS – CATMAT 600610

Quantidade: 10 Val. Ref.: 2.393,91 **Valor Unit.: 2.393,90** Total Item: 23.939,00



SECRETARIA MUNICIPAL DE EDUCACAO  
SÃO LOURENÇO DA MATA-PE

**PROPOSTA DO PARTICIPANTE**

**PREGÃO ELETRÔNICO Nº 029/2023**  
Processo Administrativo Nº 047/2023  
Tipo: REGISTRO DE PREÇO  
PREGOEIRO: JOSELANE MARIA SILVA  
Data de Publicação: 16/06/2023 07:20:28

TOTAL DO PROCESSO: 378.461,00			
<b>TOTAL DA PROPOSTA</b>			<b>378.461,00</b>
<b>LOTE 1</b>	Quant.: 1	Num: 020	<b>Total: 74.500,00</b>
Item: 1	Unidade: UND	Marca: LIBELL	Modelo: MASTER BRANCO
Descrição: BEBEDOURO ÁGUA GARRAFÃO – MATERIAL: AÇO GALVANIZADO, TIPO: ELÉTRICO DE COLUNA, ACABAMENTO EXTERNO: PINTURA EPOXI PÓ, CAPACIDADE: 20 L, VOLTAGEM:220 V, COR: BRANCA, CARACTERÍSTICAS ADICIONAIS: GÁS R 134 A, 2 TORNEIRAS. PAINEL FRONTAL EM PLÁSTICO – CATMAT 401656			
Quantidade: 100	Val. Ref.: 745,46	<b>Valor Unit.: 745,00</b>	Total Item: 74.500,00
<b>LOTE 2</b>	Quant.: 1	Num: 089	<b>Total: 93.725,00</b>
Item: 1	Unidade: UND	Marca: ELECTROLUX	Modelo: H550
Descrição: FREEZER – TIPO: HORIZONTAL, CAPACIDADE: 510L OU SUPERIOR, QUANTIDADE TAMPAS: 2 UN, SISTEMA DEGELO: MANUAL, COR: BRANCA, TEMPERATURA OPERAÇÃO:(-16 À -20°) E (+1 À +7°) °C, TENSÃO ALIMENTAÇÃO:220 V, CARACTERÍSTICAS ADICIONAIS: FECHADURA DE SEGURANÇA, DRENO FRONTAL COM TAMPA E RODÍZIOS – CATMAT 445210			
Quantidade: 23	Val. Ref.: 4.077,57	<b>Valor Unit.: 4.075,00</b>	Total Item: 93.725,00
<b>LOTE 3</b>	Quant.: 1	Num: 125	<b>Total: 28.525,00</b>
Item: 1	Unidade: UND	Marca: ELECTROLUX	Modelo: H550
Descrição: FREEZER – TIPO: HORIZONTAL, CAPACIDADE: 510L OU SUPERIOR, QUANTIDADE TAMPAS: 2 UN, SISTEMA DEGELO: MANUAL, COR: BRANCA, TEMPERATURA OPERAÇÃO:(-16 À -20°) E (+1 À +7°) °C, TENSÃO ALIMENTAÇÃO:220 V, CARACTERÍSTICAS ADICIONAIS: FECHADURA DE SEGURANÇA, DRENO FRONTAL COM TAMPA E RODÍZIOS – CATMAT 445210			
Quantidade: 7	Val. Ref.: 4.077,57	<b>Valor Unit.: 4.075,00</b>	Total Item: 28.525,00
<b>LOTE 4</b>	Quant.: 1	Num: 125	<b>Total: 25.320,00</b>
Item: 1	Unidade: UND	Marca: JL COLOMBO	Modelo: 6L/BR
Descrição: LIQUIDIFICADOR INDUSTRIAL – MATERIAL COPO: AÇO INOXIDÁVEL, MATERIAL BASE: ALUMÍNIO, LARGURA:280 MM, ALTURA:720 MM, PESO:12,50 KG, CAPACIDADE: 6L, POTÊNCIA MOTOR:0,50 CV, TENSÃO NOMINAL:110/220 V, APLICAÇÃO: INDUSTRIAL – CATMAT 272867			
Quantidade: 30	Val. Ref.: 844,13	<b>Valor Unit.: 844,00</b>	Total Item: 25.320,00
<b>LOTE 5</b>	Quant.: 1	Num: 085	<b>Total: 8.650,00</b>
Item: 1	Unidade: UND	Marca: JL COLOMBO	Modelo: 10L/BR
Descrição: LIQUIDIFICADOR INDUSTRIAL – MATERIAL COPO: AÇO INOXIDÁVEL, MATERIAL BASE: AÇO INOX, CAPACIDADE: 10 L, POTÊNCIA MOTOR: 0,75 CV, TENSÃO NOMINAL: 110/220 V, MATERIAL TAMPA: ALUMÍNIO – CATMAT 478094			
Quantidade: 10	Val. Ref.: 865,05	<b>Valor Unit.: 865,00</b>	Total Item: 8.650,00
<b>LOTE 6</b>	Quant.: 1	Num: 004	<b>Total: 21.440,00</b>



SECRETARIA MUNICIPAL DE EDUCACAO  
SÃO LOURENÇO DA MATA-PE

Item: 1	Unidade: UND	Marca: KENOK	Modelo: FBSE4B.811
Descrição: FOGÃO INDUSTRIAL – MATERIAL: AÇO CARBONO, FUNCIONAMENTO: GÁS, TIPO ACENDIMENTO: MANUAL, LARGURA: 970 MM, ALTURA: 810 MM, CARACTERÍSTICAS ADICIONAIS: QUEIMADORES DUPLOS DE FERRO FUNDIDO, QUANTIDADE BOCAS: 4 UN, ACABAMENTO SUPERFICIAL: PINTURA – CATMAT 273544			
Quantidade: 10	Val. Ref.: 2.144,09	Valor Unit.: 2.144,00	Total Item: 21.440,00
<b>LOTE 7</b>	Quant.: 1	Num: 147	<b>Total: 5.325,00</b>
Item: 1	Unidade: UND	Marca: METAL FERREIRA	Modelo: PEQUENO
Descrição: ESPREMEDOR FRUTA – MATERIAL JARRA: ALUMÍNIO POLIDO, COR: ALUMÍNIO, POTÊNCIA: 1/4 HP, VOLTAGEM: 127/220 V, APLICAÇÃO: INDUSTRIAL, CARACTERÍSTICAS ADICIONAIS: REFRIGERAÇÃO POR VENTONHAS – CATMAT 323227			
Quantidade: 15	Val. Ref.: 356,21	Valor Unit.: 355,00	Total Item: 5.325,00
<b>LOTE 8</b>	Quant.: 1	Num: 092	<b>Total: 23.900,00</b>
Item: 1	Unidade: UND	Marca: KENOK	Modelo: FBSE6B.813
Descrição: FOGÃO INDUSTRIAL – FOGÃO INDUSTRIAL, MATERIAL: AÇO CARBONO, FUNCIONAMENTO: GÁS, TIPO ACENDIMENTO: MANUAL, COMPRIMENTO:140 CM, LARGURA:83 CM, ALTURA:80 CM, TIPO USO: COZINHAR E ASSAR ALIMENTOS, QUANTIDADE BOCAS: 6 UN, APLICAÇÃO: COZINHAR E ASSAR ALIMENTOS – CATMAT 600610			
Quantidade: 10	Val. Ref.: 2.393,91	Valor Unit.: 2.390,00	Total Item: 23.900,00
<b>LOTE 9</b>	Quant.: 1	Num: 020	<b>Total: 77.100,00</b>
Item: 1	Unidade: UND	Marca: CONTINENTAL	Modelo: TC 56
Descrição: REFRIGERADOR DUPLEX – CAPACIDADE REFRIGERAÇÃO:450 L, SISTEMA DEGELO: FROST FREE, TENSÃO ALIMENTAÇÃO:220 V, CARACTERÍSTICAS ADICIONAIS: ETIQUETA EFICIÊNCIA ENERGÉTICA "A", TIPO: VERTICAL – CATMAT 470946			
Quantidade: 20	Val. Ref.: 3.857,00	Valor Unit.: 3.855,00	Total Item: 77.100,00
<b>LOTE 10</b>	Quant.: 1	Num: 105	<b>Total: 11.000,00</b>
Item: 1	Unidade: UND	Marca: CONSUL	Modelo: CWH 15
Descrição: MÁQUINA DE LAVAR ROUPA – TIPO: AUTOMÁTICA, CAPACIDADE:15 KG, APLICAÇÃO: DOMÉSTICA, LAVAGEM/ ENXÁGUE E CENTRIFUGAÇÃO, CARACTERÍSTICAS ADICIONAIS: TAMPA ABERTURA FRONTAL/SISTEMA DE LAVAGEM/FUNÇÕES, VOLTAGEM:220 V, MATERIAL CESTO: AÇO INOXIDÁVEL – CATMAT 449998			
Quantidade: 4	Val. Ref.: 2.754,85	Valor Unit.: 2.750,00	Total Item: 11.000,00
<b>LOTE 11</b>	Quant.: 1	Num: 098	<b>Total: 8.976,00</b>
Item: 1	Unidade: UND	Marca: MIDEA	Modelo: MD100A112/WW02
Descrição: MÁQUINA SECAR ROUPA - TIPO: PISO; CAPACIDADE: 10 KG; MATERIAL CESTO: AÇO PINTADO DE BRANCO; PAINEL DE CONTROLE: MECÂNICO TIPO DE ABERTURA: FRONTAL; PROGRAMA DE SECAGEM: SIM; VOLTAGEM: 220V; GARANTIA DE 01 ANO. CATMAT 347460			
Quantidade: 4	Val. Ref.: 2.244,25	Valor Unit.: 2.244,00	Total Item: 8.976,00



**SECRETARIA MUNICIPAL DE EDUCACAO  
SÃO LOURENÇO DA MATA-PE**



SECRETARIA MUNICIPAL DE EDUCACAO  
SÃO LOURENÇO DA MATA-PE

**PROPOSTA DO PARTICIPANTE**

**PREGÃO ELETRÔNICO Nº 029/2023**  
Processo Administrativo Nº 047/2023  
Tipo: REGISTRO DE PREÇO  
PREGOEIRO: JOSELANE MARIA SILVA  
Data de Publicação: 16/06/2023 07:20:28

TOTAL DO PROCESSO: **45.380,00**

**TOTAL DA PROPOSTA**

**45.380,00**

<b>LOTE 6</b>	Quant.: 1	Num: 015	<b>Total: 21.440,90</b>	
Item: 1	Unidade: UND	Marca: cristal aço	Modelo: cristal aço	
Descrição: FOGÃO INDUSTRIAL – MATERIAL: AÇO CARBONO, FUNCIONAMENTO: GÁS, TIPO ACENDIMENTO: MANUAL, LARGURA: 970 MM, ALTURA: 810 MM, CARACTERÍSTICAS ADICIONAIS: QUEIMADORES DUPLOS DE FERRO FUNDIDO, QUANTIDADE BOCAS: 4 UN, ACABAMENTO SUPERFICIAL: PINTURA – CATMAT 273544				
Quantidade: 10	Val. Ref.: 2.144,09	<b>Valor Unit.: 2.144,09</b>	Total Item: 21.440,90	
<b>LOTE 8</b>	Quant.: 1	Num: 005	<b>Total: 23.939,10</b>	
Item: 1	Unidade: UND	Marca: cristal aço	Modelo: cristal aço	
Descrição: FOGÃO INDUSTRIAL – FOGÃO INDUSTRIAL, MATERIAL: AÇO CARBONO, FUNCIONAMENTO: GÁS, TIPO ACENDIMENTO: MANUAL, COMPRIMENTO:140 CM, LARGURA:83 CM, ALTURA:80 CM, TIPO USO: COZINHAR E ASSAR ALIMENTOS, QUANTIDADE BOCAS: 6 UN, APLICAÇÃO: COZINHAR E ASSAR ALIMENTOS – CATMAT 600610				
Quantidade: 10	Val. Ref.: 2.393,91	<b>Valor Unit.: 2.393,91</b>	Total Item: 23.939,10	



SECRETARIA MUNICIPAL DE EDUCACAO  
SÃO LOURENÇO DA MATA-PE

**PROPOSTA DO PARTICIPANTE**

**PREGÃO ELETRÔNICO Nº 029/2023**  
Processo Administrativo Nº 047/2023  
Tipo: REGISTRO DE PREÇO  
PREGOEIRO: JOSELANE MARIA SILVA  
Data de Publicação: 16/06/2023 07:20:28

TOTAL DO PROCESSO: **84.770,00**

**TOTAL DA PROPOSTA**

**84.770,00**

**LOTE 6** Quant.: 1 Num: 124 **Total: 21.440,00**

Item: 1 Unidade: UND Marca: MR FOGÕES Modelo: FI-400201

Descrição: FOGÃO INDUSTRIAL – MATERIAL: AÇO CARBONO, FUNCIONAMENTO: GÁS, TIPO ACENDIMENTO: MANUAL, LARGURA: 970 MM, ALTURA: 810 MM, CARACTERÍSTICAS ADICIONAIS: QUEIMADORES DUPLOS DE FERRO FUNDIDO, QUANTIDADE BOCAS: 4 UN, ACABAMENTO SUPERFICIAL: PINTURA – CATMAT 273544

Quantidade: 10 Val. Ref.: 2.144,09 **Valor Unit.: 2.144,00** Total Item: 21.440,00

**LOTE 8** Quant.: 1 Num: 099 **Total: 23.930,00**

Item: 1 Unidade: UND Marca: MR FOGÕES Modelo: FI-600201

Descrição: FOGÃO INDUSTRIAL – FOGÃO INDUSTRIAL, MATERIAL: AÇO CARBONO, FUNCIONAMENTO: GÁS, TIPO ACENDIMENTO: MANUAL, COMPRIMENTO:140 CM, LARGURA:83 CM, ALTURA:80 CM, TIPO USO: COZINHAR E ASSAR ALIMENTOS, QUANTIDADE BOCAS: 6 UN, APLICAÇÃO: COZINHAR E ASSAR ALIMENTOS – CATMAT 600610

Quantidade: 10 Val. Ref.: 2.393,91 **Valor Unit.: 2.393,00** Total Item: 23.930,00

**LOTE 12** Quant.: 1 Num: 022 **Total: 39.400,00**

Item: 1 Unidade: UND Marca: VENTISOL Modelo: VOP 50 COMERCIAL

Descrição: VENTILADOR – TIPO: PAREDE POTÊNCIA MOTOR: 200 W, TENSÃO ALIMENTAÇÃO: 110/220 V, CARACTERÍSTICAS ADICIONAIS: OSCILANTE, INCLINAÇÃO VERTICAL, CONTROLE DE VELOCIDADE, MATERIAL: AÇO, DIÂMETRO: 50 CM, COR: PRETA – CATMAT 461897.

Quantidade: 200 Val. Ref.: 197,35 **Valor Unit.: 197,00** Total Item: 39.400,00





SECRETARIA MUNICIPAL DE EDUCACAO  
SÃO LOURENÇO DA MATA-PE

PROPOSTA DO PARTICIPANTE

PREGÃO ELETRÔNICO Nº 029/2023  
Processo Administrativo Nº 047/2023  
Tipo: REGISTRO DE PREÇO  
PREGOEIRO: JOSELANE MARIA SILVA  
Data de Publicação: 16/06/2023 07:20:28

TOTAL DO PROCESSO: 195.370,00

**TOTAL DA PROPOSTA**

**195.370,00**

**LOTE 1** Quant.: 1 Num: 072 **Total: 150.000,00**

Item: 1 Unidade: UND Marca: LIBELL Modelo: MASTER CGA

Descrição: BEBEDOURO ÁGUA GARRAFÃO – MATERIAL: AÇO GALVANIZADO, TIPO: ELÉTRICO DE COLUNA, ACABAMENTO EXTERNO: PINTURA EPOXI PÓ, CAPACIDADE: 20 L, VOLTAGEM: 220 V, COR: BRANCA, CARACTERÍSTICAS ADICIONAIS: GÁS R 134 A, 2 TORNEIRAS. PAINEL FRONTAL EM PLÁSTICO – CATMAT 401656

Quantidade: 100 Val. Ref.: 745,46 **Valor Unit.: 1.500,00** Total Item: 150.000,00

**LOTE 6** Quant.: 1 Num: 089 **Total: 21.440,00**

Item: 1 Unidade: UND Marca: ITAJOBI Modelo: 4016

Descrição: FOGÃO INDUSTRIAL – MATERIAL: AÇO CARBONO, FUNCIONAMENTO: GÁS, TIPO ACENDIMENTO: MANUAL, LARGURA: 970 MM, ALTURA: 810 MM, CARACTERÍSTICAS ADICIONAIS: QUEIMADORES DUPLOS DE FERRO FUNDIDO, QUANTIDADE BOCAS: 4 UN, ACABAMENTO SUPERFICIAL: PINTURA – CATMAT 273544

Quantidade: 10 Val. Ref.: 2.144,09 **Valor Unit.: 2.144,00** Total Item: 21.440,00

**LOTE 8** Quant.: 1 Num: 038 **Total: 23.930,00**

Item: 1 Unidade: UND Marca: ITAJOBI Modelo: 66026

Descrição: FOGÃO INDUSTRIAL – FOGÃO INDUSTRIAL, MATERIAL: AÇO CARBONO, FUNCIONAMENTO: GÁS, TIPO ACENDIMENTO: MANUAL, COMPRIMENTO: 140 CM, LARGURA: 83 CM, ALTURA: 80 CM, TIPO USO: COZINHAR E ASSAR ALIMENTOS, QUANTIDADE BOCAS: 6 UN, APLICAÇÃO: COZINHAR E ASSAR ALIMENTOS – CATMAT 600610

Quantidade: 10 Val. Ref.: 2.393,91 **Valor Unit.: 2.393,00** Total Item: 23.930,00



SECRETARIA MUNICIPAL DE EDUCACAO  
SÃO LOURENÇO DA MATA-PE

PROPOSTAS DO PROCESSO

PREGÃO ELETRÔNICO Nº 029/2023

Processo Administrativo Nº 047/2023

Tipo: REGISTRO DE PREÇO

PREGOEIRO: JOSELANE MARIA SILVA

Data de Publicação: 16/06/2023 07:20:28

LOTE 1

Item: 1 Quant.: 100 Unidade: UND Val. Ref.: 745,46

Descrição: BEBEDOURO ÁGUA GARRAFÃO – MATERIAL: AÇO GALVANIZADO, TIPO: ELÉTRICO DE COLUNA, ACABAMENTO EXTERNO: PINTURA EPOXI PÓ, CAPACIDADE: 20 L, VOLTAGEM:220 V, COR: BRANCA, CARACTERÍSTICAS ADICIONAIS: GÁS R 134 A, 2 TORNEIRAS. PAINEL FRONTAL EM PLÁSTICO – CATMAT 401656

Autor	Marca/Modelo	Valor
INOVA TECH INFORMATICA EIRELI	LIBELL / MASTER BRANCO	745,00
BT COMERCIO INTELIGENTE LTDA	KARINA / K-20-220v	745,46
SUPERAR LTDA	LIBELL / MASTER	745,46
INOVA COMERCIAL & TRANSPORTES RODOVIÁRIOS LTDA	LIBELL / MASTER CGA	1.500,00
INFANTARIA COMERCIAL LTDA	LIBELL / MASTER	745,46

LOTE 2

Item: 1 Quant.: 23 Unidade: UND Val. Ref.: 4.077,57

Descrição: FREEZER – TIPO: HORIZONTAL, CAPACIDADE: 510L OU SUPERIOR, QUANTIDADE TAMPAS: 2 UN, SISTEMA DEGELO: MANUAL, COR: BRANCA, TEMPERATURA OPERAÇÃO:(-16 À -20°) E (+1 À +7°) °C, TENSÃO ALIMENTAÇÃO:220 V, CARACTERÍSTICAS ADICIONAIS: FECHADURA DE SEGURANÇA, DRENO FRONTAL COM TAMPA E RODÍZIOS – CATMAT 445210

Autor	Marca/Modelo	Valor
INOVA TECH INFORMATICA EIRELI	ELECTROLUX / H550	4.075,00
FERRUDD COMERCIAL LTDA	FRICON / HCED503	4.077,00
GO VENDAS ELETRONICAS EIRELI	METALFRIO / DA550-220v	4.077,57
SUPERAR LTDA	ELECTROLUX / H550	4.077,57
DAVANTI MÁQUINAS, MOVEIS E EQUIPAMENTOS INDUSTRIAIS	FRICON / HCED 503C	4.077,57

LOTE 3

Item: 1 Quant.: 7 Unidade: UND Val. Ref.: 4.077,57

Descrição: FREEZER – TIPO: HORIZONTAL, CAPACIDADE: 510L OU SUPERIOR, QUANTIDADE TAMPAS: 2 UN, SISTEMA DEGELO: MANUAL, COR: BRANCA, TEMPERATURA OPERAÇÃO:(-16 À -20°) E (+1 À +7°) °C, TENSÃO ALIMENTAÇÃO:220 V, CARACTERÍSTICAS ADICIONAIS: FECHADURA DE SEGURANÇA, DRENO FRONTAL COM TAMPA E RODÍZIOS – CATMAT 445210

Autor	Marca/Modelo	Valor
INOVA TECH INFORMATICA EIRELI	ELECTROLUX / H550	4.075,00
FERRUDD COMERCIAL LTDA	FRICON / HCED503	4.077,00
BT COMERCIO INTELIGENTE LTDA	METALFRIO / DA550-220v	4.077,57
SUPERAR LTDA	ELECTROLUX / H550	4.077,57
DAVANTI MÁQUINAS, MOVEIS E EQUIPAMENTOS INDUSTRIAIS	FRICON / HCED 503C	4.077,57



SECRETARIA MUNICIPAL DE EDUCACAO  
SÃO LOURENÇO DA MATA-PE

**LOTE 4**

**Item: 1** Quant.: 30 Unidade: UND Val. Ref.: 844,13  
Descrição: LIQUIDIFICADOR INDUSTRIAL – MATERIAL COPO: AÇO INOXIDÁVEL, MATERIAL BASE: ALUMÍNIO, LARGURA:280 MM, ALTURA:720 MM, PESO:12,50 KG, CAPACIDADE: 6L, POTÊNCIA MOTOR:0,50 CV, TENSÃO NOMINAL:110/220 V, APLICAÇÃO: INDUSTRIAL – CATMAT 272867

Autor	Marca/Modelo	Valor
INOVA TECH INFORMATICA EIRELI	JL COLOMBO / 6L/BR	844,00
LRF DISTRIBUIDORA LTDA	JL COLOMBO / LIQ INDUS 6 LTS	844,13
FERRUDD COMERCIAL LTDA	VITALEX / LQ06L	844,00
BT COMERCIO INTELIGENTE LTDA	VITHORY / TR0006	844,13
INFANTARIA COMERCIAL LTDA	jl colombo / 1252	844,13
DAVANTI MÁQUINAS, MOVEIS E EQUIPAMENTOS INDUSTRIAIS	VITHORY / TR006	844,13
SM CORDEIRO DE MELO EIRELI EPP	SPOLU / SRP050	844,00

**LOTE 5**

**Item: 1** Quant.: 10 Unidade: UND Val. Ref.: 865,05  
Descrição: LIQUIDIFICADOR INDUSTRIAL – MATERIAL COPO: AÇO INOXIDÁVEL, MATERIAL BASE: AÇO INOX, CAPACIDADE: 10 L, POTÊNCIA MOTOR: 0,75 CV, TENSÃO NOMINAL: 110/220 V, MATERIAL TAMPA: ALUMÍNIO – CATMAT 478094

Autor	Marca/Modelo	Valor
INOVA TECH INFORMATICA EIRELI	JL COLOMBO / 10L/BR	865,00
LRF DISTRIBUIDORA LTDA	JL COLOMBO / LIQ INDUS 10 LTS	865,05
FERRUDD COMERCIAL LTDA	VITALEX / LQ10L	865,00
BT COMERCIO INTELIGENTE LTDA	VITHORY / TR0010	865,05
INFANTARIA COMERCIAL LTDA	jl colombo / 1254	865,05
DAVANTI MÁQUINAS, MOVEIS E EQUIPAMENTOS INDUSTRIAIS	VITHORY / TR010	1.000,00

**LOTE 6**

**Item: 1** Quant.: 10 Unidade: UND Val. Ref.: 2.144,09  
Descrição: FOGÃO INDUSTRIAL – MATERIAL: AÇO CARBONO, FUNCIONAMENTO: GÁS, TIPO ACENDIMENTO: MANUAL, LARGURA: 970 MM, ALTURA: 810 MM, CARACTERÍSTICAS ADICIONAIS: QUEIMADORES DUPLOS DE FERRO FUNDIDO, QUANTIDADE BOCAS: 4 UN, ACABAMENTO SUPERFICIAL: PINTURA – CATMAT 273544

Autor	Marca/Modelo	Valor
MAXLICITE SOLUÇÕES COMERCIAIS	crystal aço / crystal aço	2.144,09
INOVA TECH INFORMATICA EIRELI	KENOK / FBSE4B.811	2.144,00
LRF DISTRIBUIDORA LTDA	Venâncio / BR4BFBR	2.144,09
FERRUDD COMERCIAL LTDA	ITAJOBÍ / 04 BOCAS	2.144,00
ASSUNCAO & LAVOR TECNOLOGIA LTDA	MFI / 4 BOCAS	2.144,08
DIGIPLUS TECNOLOGIA EIRELLI EPP	MR FOGÕES / FI-400201	2.144,00
INOVA COMERCIAL & TRANSPORTES RODOVIÁRIOS LTDA	ITAJOBÍ / 4016	2.144,00
DAVANTI MÁQUINAS, MOVEIS E EQUIPAMENTOS INDUSTRIAIS	MR / 400201	2.144,09
SM CORDEIRO DE MELO EIRELI EPP	KENOK / FASE4B.833	2.144,00

**LOTE 7**

**Item: 1** Quant.: 15 Unidade: UND Val. Ref.: 356,21



**SECRETARIA MUNICIPAL DE EDUCACAO  
SÃO LOURENÇO DA MATA-PE**

Descrição: ESPREMEDOR FRUTA – MATERIAL JARRA: ALUMÍNIO POLIDO, COR: ALUMÍNIO, POTÊNCIA: 1/4 HP, VOLTAGEM: 127/220 V, APLICAÇÃO: INDUSTRIAL, CARACTERÍSTICAS ADICIONAIS: REFRIGERAÇÃO POR VENTONHAS – CATMAT 323227

Autor	Marca/Modelo	Valor
INOVA TECH INFORMATICA EIRELI	METAL FERREIRA / PEQUENO	355,00
FERRUDD COMERCIAL LTDA	VITALEX / ESPI-I	356,00
ASSUNCAO & LAVOR TECNOLOGIA LTDA	MF / MF	356,20
DAVANTI MÁQUINAS, MOVEIS E EQUIPAMENTOS INDUSTRIAIS	VITALEX / 250W PLASTICA	356,21
SM CORDEIRO DE MELO EIRELI EPP	SPOLU / SPL004	356,00

**LOTE 8**

**Item: 1**                      Quant.: 10                      Unidade: UND                      Val. Ref.: 2.393,91

Descrição: FOGÃO INDUSTRIAL – FOGÃO INDUSTRIAL, MATERIAL: AÇO CARBONO, FUNCIONAMENTO: GÁS, TIPO ACENDIMENTO: MANUAL, COMPRIMENTO:140 CM, LARGURA:83 CM, ALTURA:80 CM, TIPO USO: COZINHAR E ASSAR ALIMENTOS, QUANTIDADE BOCAS: 6 UN, APLICAÇÃO: COZINHAR E ASSAR ALIMENTOS – CATMAT 600610

Autor	Marca/Modelo	Valor
MAXLICITE SOLUÇÕES COMERCIAIS	cristal aço / cristal aço	2.393,91
INOVA TECH INFORMATICA EIRELI	KENOK / FBSE6B.813	2.390,00
LRF DISTRIBUIDORA LTDA	Venâncio / BR6B	2.393,91
FERRUDD COMERCIAL LTDA	ITAJOBI / 06 BOCAS	2.393,00
ASSUNCAO & LAVOR TECNOLOGIA LTDA	MFI / 6 BOCAS	2.393,90
DIGIPLUS TECNOLOGIA EIRELLI EPP	MR FOGÕES / FI-600201	2.393,00
INOVA COMERCIAL & TRANSPORTES RODOVIÁRIOS LTDA	ITAJOBI / 66026	2.393,00
DAVANTI MÁQUINAS, MOVEIS E EQUIPAMENTOS INDUSTRIAIS	MR / 600201	2.393,91
SM CORDEIRO DE MELO EIRELI EPP	KENON / FASES6B.834	2.393,00

**LOTE 9**

**Item: 1**                      Quant.: 20                      Unidade: UND                      Val. Ref.: 3.857,00

Descrição: REFRIGERADOR DUPLEX – CAPACIDADE REFRIGERAÇÃO:450 L, SISTEMA DEGELO: FROST FREE, TENSÃO ALIMENTAÇÃO:220 V, CARACTERÍSTICAS ADICIONAIS: ETIQUETA EFICIÊNCIA ENERGÉTICA "A", TIPO: VERTICAL – CATMAT 470946

Autor	Marca/Modelo	Valor
INOVA TECH INFORMATICA EIRELI	CONTINENTAL / TC 56	3.855,00
SUPERAR LTDA	CONTINENTAL / TC56	3.857,00

**LOTE 10**

**Item: 1**                      Quant.: 4                      Unidade: UND                      Val. Ref.: 2.754,85

Descrição: MÁQUINA DE LAVAR ROUPA – TIPO: AUTOMÁTICA, CAPACIDADE:15 KG, APLICAÇÃO: DOMÉSTICA, LAVAGEM/ ENXÁGUE E CENTRIFUGAÇÃO, CARACTERÍSTICAS ADICIONAIS: TAMPA ABERTURA FRONTAL/SISTEMA DE LAVAGEM/FUNÇÕES, VOLTAGEM:220 V, MATERIAL CESTO: AÇO INOXIDÁVEL – CATMAT 449998

Autor	Marca/Modelo	Valor
INOVA TECH INFORMATICA EIRELI	CONSUL / CWH 15	2.750,00

**LOTE 11**

**Item: 1**                      Quant.: 4                      Unidade: UND                      Val. Ref.: 2.244,25



**SECRETARIA MUNICIPAL DE EDUCACAO  
SÃO LOURENÇO DA MATA-PE**

Descrição: MÁQUINA SECAR ROUPA - TIPO: PISO; CAPACIDADE: 10 KG; MATERIAL CESTO: AÇO PINTADO DE BRANCO; PAINEL DE CONTROLE: MECÂNICO TIPO DE ABERTURA: FRONTAL; PROGRAMA DE SECAGEM: SIM; VOLTAGEM: 220V; GARANTIA DE 01 ANO. CATMAT 347460

<b>Autor</b>	<b>Marca/Modelo</b>	<b>Valor</b>
INOVA TECH INFORMATICA EIRELI	MIDEA / MD100A112/WW02	2.244,00
SUPERAR LTDA	MIDEA / MD100	2.244,25

**LOTE 12**

**Item: 1**      Quant.: 200      Unidade: UND      Val. Ref.: 197,35

Descrição: VENTILADOR – TIPO: PAREDE POTÊNCIA MOTOR: 200 W, TENSÃO ALIMENTAÇÃO: 110/220 V, CARACTERÍSTICAS ADICIONAIS: OSCILANTE, INCLINAÇÃO VERTICAL, CONTROLE DE VELOCIDADE, MATERIAL: AÇO, DIÂMETRO: 50 CM, COR: PRETA – CATMAT 461897.

<b>Autor</b>	<b>Marca/Modelo</b>	<b>Valor</b>
FERRUDD COMERCIAL LTDA	VENTISOL / NEW	197,00
DIGIPLUS TECNOLOGIA EIRELLI EPP	VENTISOL / VOP 50 COMERCIAL	197,00
SM CORDEIRO DE MELO EIRELI EPP	VENTISOL / COMERCIAL50CM	197,00

**DOCUMENTOS ANEXADOS**



SECRETARIA MUNICIPAL DE EDUCACAO  
SÃO LOURENÇO DA MATA-PE

**INOVA TECH INFORMATICA EIRELI**

**Horário:** 29/06/2023 14:07      **Documento:** Atestado de Capacidade Técnica  
**Endereço:** <http://bnccompras.blob.core.windows.net/participantdocuments/a8e9aaa0c4e44d9fb29a053eb5d6313c.pdf>

**Horário:** 29/06/2023 14:07      **Documento:** Ato Constitutivo (Estatuto ou Contrato Social)  
**Endereço:** <http://bnccompras.blob.core.windows.net/participantdocuments/3bfa16e49c8543958ea8042063d224e8.pdf>

**Horário:** 29/06/2023 14:07      **Documento:** Balanço Patrimonial e Demonstrações Contábeis  
**Endereço:** <http://bnccompras.blob.core.windows.net/participantdocuments/4f72a66550f94eb2a88083598e0501e7.pdf>

**Horário:** 29/06/2023 14:07      **Documento:** Cadastro de CNPJ  
**Endereço:** <http://bnccompras.blob.core.windows.net/participantdocuments/b40bc85f9ae749e6adf9a7486ce177bd.pdf>

**Horário:** 29/06/2023 14:07      **Documento:** Cédula de identidade e CPF dos sócios  
**Endereço:** <http://bnccompras.blob.core.windows.net/participantdocuments/a9c9b0be0ef147c5b1dc3ebbe87f4759.pdf>

**Horário:** 29/06/2023 14:07      **Documento:** Certidão conjunta de débitos relativos a Tributos Federais  
**Endereço:** <http://bnccompras.blob.core.windows.net/participantdocuments/4e057341592b4f6587b033266c1c4aeb.pdf>

**Horário:** 29/06/2023 14:07      **Documento:** Certidão de regularidade de débito com a Fazenda Estadual  
**Endereço:** <http://bnccompras.blob.core.windows.net/participantdocuments/3bc76d73951240a7812eae277d77da8d.pdf>

**Horário:** 29/06/2023 14:07      **Documento:** Certidão de regularidade de débito com a Fazenda Municipal  
**Endereço:** <http://bnccompras.blob.core.windows.net/participantdocuments/7156c38f7ca74450a19daee20b726303.pdf>

**Horário:** 29/06/2023 14:07      **Documento:** Certidão de regularidade débito para com o Fundo de Garantia por Tempo de Serviço (FGTS)  
**Endereço:** <http://bnccompras.blob.core.windows.net/participantdocuments/2ce160bc70ca4984897d1521127f6c20.pdf>

**Horário:** 29/06/2023 14:07      **Documento:** Certidão de regularidade débito para com o Instituto Nacional de Seguro Social (INSS)  
**Endereço:** <http://bnccompras.blob.core.windows.net/participantdocuments/2dba5c14643c4f099defa60e74b37f32.pdf>

**Horário:** 29/06/2023 14:07      **Documento:** Certidão Negativa de Débitos Trabalhistas (CNDT)  
**Endereço:** <http://bnccompras.blob.core.windows.net/participantdocuments/1d2266b7f9f54d10a813a3db1eceb8e0.pdf>

**Horário:** 29/06/2023 14:07      **Documento:** Certidão Negativa de Falência ou Concordata  
**Endereço:** <http://bnccompras.blob.core.windows.net/participantdocuments/f1d6ec463cb847ee98d0992a3eb0e679.pdf>

**Horário:** 29/06/2023 14:07      **Documento:** Comprovação de enquadramento em ME/EPP  
**Endereço:** <http://bnccompras.blob.core.windows.net/participantdocuments/a03bb58fae7e48fd857d264a05b609de.pdf>

**Horário:** 29/06/2023 14:07      **Documento:** Declaração de cumprimento dos requisitos de Habilitação  
**Endereço:** <http://bnccompras.blob.core.windows.net/participantdocuments/780d213954514cd6b55948c4208230d0.pdf>

**Horário:** 29/06/2023 14:07      **Documento:** Declaração de enquadramento no regime de tributação de ME/EPP  
**Endereço:** <http://bnccompras.blob.core.windows.net/participantdocuments/2e5de6186e8e458c8a82fbf501acaa6.pdf>

**Horário:** 29/06/2023 14:07      **Documento:** Outros documentos  
**Endereço:** <http://bnccompras.blob.core.windows.net/participantdocuments/bd8636722ee04217a1d9e74144cc9ac9.zip>

**Horário:** 29/06/2023 14:07      **Documento:** Proposta em papel timbrado, assinada e com CNPJ  
**Endereço:** <http://bnccompras.blob.core.windows.net/participantdocuments/2d333c656ff147448cfd82f796b85425.pdf>



SECRETARIA MUNICIPAL DE EDUCACAO  
SÃO LOURENÇO DA MATA-PE

**MAXLICITE SOLUÇÕES COMERCIAIS**

**Horário:** 29/06/2023 14:53      **Documento:** Atestado de Capacidade Técnica  
**Endereço:** <http://bnccompras.blob.core.windows.net/participantdocuments/dcbc5df1ef174545932f57b26fd7e164.pdf>

**Horário:** 29/06/2023 14:53      **Documento:** Ato Constitutivo (Estatuto ou Contrato Social)  
**Endereço:** <http://bnccompras.blob.core.windows.net/participantdocuments/9a2bea2326ae42399621c7814b03d206.pdf>

**Horário:** 29/06/2023 14:53      **Documento:** Balanço Patrimonial e Demonstrações Contábeis  
**Endereço:** <http://bnccompras.blob.core.windows.net/participantdocuments/0f9abe7547f5452c9b7e57e8efe74c97.pdf>

**Horário:** 29/06/2023 14:53      **Documento:** Cadastro de CNPJ  
**Endereço:** <http://bnccompras.blob.core.windows.net/participantdocuments/9c696c35ab3f4c1cb47f3779f9aaf7f6.pdf>

**Horário:** 29/06/2023 14:53      **Documento:** Cédula de identidade e CPF dos sócios  
**Endereço:** <http://bnccompras.blob.core.windows.net/participantdocuments/7d1b80c8f6114f93a3f38a8c9aedcbdd.pdf>

**Horário:** 29/06/2023 14:53      **Documento:** Certidão conjunta de débitos relativos a Tributos Federais  
**Endereço:** <http://bnccompras.blob.core.windows.net/participantdocuments/63d8f5958db54d10be1c0235172aa42c.pdf>

**Horário:** 29/06/2023 14:53      **Documento:** Certidão de regularidade de débito com a Fazenda Estadual  
**Endereço:** <http://bnccompras.blob.core.windows.net/participantdocuments/227c48878d3f4f39818cc92c650941b6.pdf>

**Horário:** 29/06/2023 14:53      **Documento:** Certidão de regularidade de débito com a Fazenda Municipal  
**Endereço:** <http://bnccompras.blob.core.windows.net/participantdocuments/aa4e22696e9c4caaa457e0abf97e19d7.pdf>

**Horário:** 29/06/2023 14:53      **Documento:** Certidão de regularidade débito para com o Fundo de Garantia por Tempo de Serviço (FGTS)  
**Endereço:** <http://bnccompras.blob.core.windows.net/participantdocuments/8f3e1a34d381494780023d466a0f47cc.pdf>

**Horário:** 29/06/2023 14:53      **Documento:** Certidão de regularidade débito para com o Instituto Nacional de Seguro Social (INSS)  
**Endereço:** <http://bnccompras.blob.core.windows.net/participantdocuments/44d515c9605b43c98dfa92c92deec6f0.pdf>

**Horário:** 29/06/2023 14:53      **Documento:** Certidão Negativa de Débitos Trabalhistas (CNDT)  
**Endereço:** <http://bnccompras.blob.core.windows.net/participantdocuments/f004a65bb9514ce98fd9aa834a59973d.pdf>

**Horário:** 29/06/2023 14:53      **Documento:** Certidão Negativa de Falência ou Concordata  
**Endereço:** <http://bnccompras.blob.core.windows.net/participantdocuments/850cdba16caf43db8be55c9874553278.pdf>

**Horário:** 29/06/2023 14:53      **Documento:** Comprovação de enquadramento em ME/EPP  
**Endereço:** <http://bnccompras.blob.core.windows.net/participantdocuments/c89cff6af0484ec493e37c2d3d95c156.pdf>

**Horário:** 29/06/2023 14:53      **Documento:** Declaração de cumprimento dos requisitos de Habilitação  
**Endereço:** <http://bnccompras.blob.core.windows.net/participantdocuments/51803828de7147dc8aec388e483b339f.pdf>

**Horário:** 29/06/2023 14:53      **Documento:** Declaração de enquadramento no regime de tributação de ME/EPP  
**Endereço:** <http://bnccompras.blob.core.windows.net/participantdocuments/41014e1c079749b39b7cad9c9798817b.pdf>

**Horário:** 29/06/2023 14:53      **Documento:** Declaração de Idoneidade  
**Endereço:** <http://bnccompras.blob.core.windows.net/participantdocuments/8be8aa88326d44c79a19cb3c9bd8cd03.pdf>

**Horário:** 29/06/2023 14:53      **Documento:** Declaração de inexistência de fatos impeditivos ou supervenientes  
**Endereço:** <http://bnccompras.blob.core.windows.net/participantdocuments/a5aa1369d8ca41ecbf22ca56a62389cc.pdf>

**Horário:** 29/06/2023 14:53      **Documento:** Declaração de inexistência de parentes  
**Endereço:** <http://bnccompras.blob.core.windows.net/participantdocuments/aa9f6eaf055942d29ab431db2716d876.pdf>

**Horário:** 29/06/2023 14:53      **Documento:** Declaração de não utilização de mão de obra infantil  
**Endereço:** <http://bnccompras.blob.core.windows.net/participantdocuments/c166480a4ab8407a8c38712579444f32.pdf>

**Horário:** 29/06/2023 14:53      **Documento:** Outros documentos  
**Endereço:** <http://bnccompras.blob.core.windows.net/participantdocuments/baf377459a7f4af5b558d603f911a979.pdf>

**Horário:** 29/06/2023 14:53      **Documento:** Proposta em papel timbrado, assinada e com CNPJ  
**Endereço:** <http://bnccompras.blob.core.windows.net/participantdocuments/c44818da7548457fa78273ef15fa7b48.pdf>



SECRETARIA MUNICIPAL DE EDUCACAO  
SÃO LOURENÇO DA MATA-PE

**LRF DISTRIBUIDORA LTDA**

**Horário:** 30/06/2023 11:00      **Documento:** Atestado de Capacidade Técnica  
**Endereço:** <http://bnccompras.blob.core.windows.net/participantdocuments/23391be058ad48b1b67c14913e24ba6d.pdf>

**Horário:** 30/06/2023 11:00      **Documento:** Ato Constitutivo (Estatuto ou Contrato Social)  
**Endereço:** <http://bnccompras.blob.core.windows.net/participantdocuments/39be90d119f74db3924caaeac3b1d437.pdf>

**Horário:** 30/06/2023 11:00      **Documento:** Balanço Patrimonial e Demonstrações Contábeis  
**Endereço:** <http://bnccompras.blob.core.windows.net/participantdocuments/9bb2c9c231df473cbaf311e9cbfc148c.pdf>

**Horário:** 30/06/2023 11:00      **Documento:** Cadastro de CNPJ  
**Endereço:** <http://bnccompras.blob.core.windows.net/participantdocuments/926c05b0e64f45a08b14a0eb3c7ad653.pdf>

**Horário:** 30/06/2023 11:00      **Documento:** Cédula de identidade e CPF dos sócios  
**Endereço:** <http://bnccompras.blob.core.windows.net/participantdocuments/5089068ec4a94b57bef8abd842897d30.pdf>

**Horário:** 30/06/2023 11:00      **Documento:** Certidão conjunta de débitos relativos a Tributos Federais  
**Endereço:** <http://bnccompras.blob.core.windows.net/participantdocuments/9e21c4d38d1e4e178008dc8dc4350dcb.pdf>

**Horário:** 30/06/2023 11:00      **Documento:** Certidão de regularidade de débito com a Fazenda Estadual  
**Endereço:** <http://bnccompras.blob.core.windows.net/participantdocuments/a3bab8b56ab14e40b3fc04e4c2b2336e.pdf>

**Horário:** 30/06/2023 11:00      **Documento:** Certidão de regularidade de débito com a Fazenda Municipal  
**Endereço:** <http://bnccompras.blob.core.windows.net/participantdocuments/fdb6a280f4d14334a55424af691074a9.pdf>

**Horário:** 30/06/2023 11:00      **Documento:** Certidão de regularidade débito para com o Fundo de Garantia por Tempo de Serviço (FGTS)  
**Endereço:** <http://bnccompras.blob.core.windows.net/participantdocuments/5a2ffaf4f35f42e18d6af210f06c34f8.pdf>

**Horário:** 30/06/2023 11:00      **Documento:** Certidão de regularidade débito para com o Instituto Nacional de Seguro Social (INSS)  
**Endereço:** <http://bnccompras.blob.core.windows.net/participantdocuments/f20c1cf727604d2b9ec2251d5296b413.pdf>

**Horário:** 30/06/2023 11:00      **Documento:** Certidão Negativa de Débitos Trabalhistas (CNDT)  
**Endereço:** <http://bnccompras.blob.core.windows.net/participantdocuments/88b41ef4e32d46efa4b03aabcfb2b2cdd.pdf>

**Horário:** 30/06/2023 11:00      **Documento:** Certidão Negativa de Falência ou Concordata  
**Endereço:** <http://bnccompras.blob.core.windows.net/participantdocuments/abfbc4e206804da0988f8e4d5b1fb32d.pdf>

**Horário:** 30/06/2023 11:00      **Documento:** Comprovação de enquadramento em ME/EPP  
**Endereço:** <http://bnccompras.blob.core.windows.net/participantdocuments/c1ace2d26105401b98dbc7fe1fe69ac1.pdf>

**Horário:** 30/06/2023 11:00      **Documento:** Declaração de cumprimento dos requisitos de Habilitação  
**Endereço:** <http://bnccompras.blob.core.windows.net/participantdocuments/5c56f4ba42c74eaea8402aa904f4766d.pdf>

**Horário:** 30/06/2023 11:00      **Documento:** Declaração de enquadramento no regime de tributação de ME/EPP  
**Endereço:** <http://bnccompras.blob.core.windows.net/participantdocuments/2a3245bd9f82404a8d55c91020438287.pdf>

**Horário:** 30/06/2023 11:00      **Documento:** Declaração de Idoneidade  
**Endereço:** <http://bnccompras.blob.core.windows.net/participantdocuments/2316cf84c1ed4c928299342160a4707f.pdf>

**Horário:** 30/06/2023 11:00      **Documento:** Declaração de inexistência de fatos impeditivos ou supervenientes  
**Endereço:** <http://bnccompras.blob.core.windows.net/participantdocuments/0fbbb04f70374ef8b9e7a8c441b998f1.pdf>

**Horário:** 30/06/2023 11:00      **Documento:** Declaração de inexistência de parentes  
**Endereço:** <http://bnccompras.blob.core.windows.net/participantdocuments/ec98cf506b2642c999d383871b864a3e.pdf>

**Horário:** 30/06/2023 11:00      **Documento:** Declaração de não utilização de mão de obra infantil  
**Endereço:** <http://bnccompras.blob.core.windows.net/participantdocuments/f44e2b8844b14b7b8eea84842f8ef492.pdf>

**Horário:** 30/06/2023 11:00      **Documento:** Outros documentos  
**Endereço:** <http://bnccompras.blob.core.windows.net/participantdocuments/a432757ca4484156a53b07225f15117b.pdf>

**Horário:** 30/06/2023 11:00      **Documento:** Proposta em papel timbrado, assinada e com CNPJ  
**Endereço:** <http://bnccompras.blob.core.windows.net/participantdocuments/82b65c4121cd48168e13b3fb66020047.pdf>





**SECRETARIA MUNICIPAL DE EDUCACAO  
SÃO LOURENÇO DA MATA-PE**

---

**BT COMERCIO INTELIGENTE LTDA**

**Horário:** 30/06/2023 14:01      **Documento:** Atestado de Capacidade Técnica

**Endereço:** <http://bnccompras.blob.core.windows.net/participantdocuments/ab8e9d7686734413bce6d221566f8be6.pdf>

**Horário:** 30/06/2023 14:01      **Documento:** Ato Constitutivo (Estatuto ou Contrato Social)

**Endereço:** <http://bnccompras.blob.core.windows.net/participantdocuments/929dab64ee6d460c811b2dfd1f5f1057.pdf>

**Horário:** 03/07/2023 11:21      **Documento:** Documentos Complementares (Pós disputa)

**Endereço:** <http://bnccompras.blob.core.windows.net/participantdocuments/57f0e9f01ed94623bbfd36d49ac9fe9.pdf>

---

**GO VENDAS ELETRONICAS EIRELI**

**Horário:** 30/06/2023 14:01      **Documento:** Atestado de Capacidade Técnica

**Endereço:** <http://bnccompras.blob.core.windows.net/participantdocuments/e74ad09dd5904cce9290cc0139440150.pdf>

**Horário:** 30/06/2023 14:01      **Documento:** Ato Constitutivo (Estatuto ou Contrato Social)

**Endereço:** <http://bnccompras.blob.core.windows.net/participantdocuments/4ff8c004ed6d423c88c842a5030e6bce.pdf>



SECRETARIA MUNICIPAL DE EDUCACAO  
SÃO LOURENÇO DA MATA-PE

**FERRUDD COMERCIAL LTDA**

**Horário:** 30/06/2023 16:37      **Documento:** Atestado de Capacidade Técnica  
**Endereço:** <http://bnccompras.blob.core.windows.net/participantdocuments/001d9b68874c4180a9e74978ba143c0b.pdf>

**Horário:** 30/06/2023 16:37      **Documento:** Ato Constitutivo (Estatuto ou Contrato Social)  
**Endereço:** <http://bnccompras.blob.core.windows.net/participantdocuments/8cea8dee2dae4e1fbf574a9397c64088.pdf>

**Horário:** 30/06/2023 16:37      **Documento:** Balanço Patrimonial e Demonstrações Contábeis  
**Endereço:** <http://bnccompras.blob.core.windows.net/participantdocuments/de256b44f9034f0f9bce800495c4cc42.pdf>

**Horário:** 30/06/2023 16:37      **Documento:** Cadastro de CNPJ  
**Endereço:** <http://bnccompras.blob.core.windows.net/participantdocuments/d6077a8755b7408d908f04e1ab38a7e5.pdf>

**Horário:** 30/06/2023 16:37      **Documento:** Cédula de identidade e CPF dos sócios  
**Endereço:** <http://bnccompras.blob.core.windows.net/participantdocuments/b04da7b4817d4fc0952de9a40ea84079.pdf>

**Horário:** 30/06/2023 16:37      **Documento:** Certidão conjunta de débitos relativos a Tributos Federais  
**Endereço:** <http://bnccompras.blob.core.windows.net/participantdocuments/18c057147527469eb45c07d6220df244.pdf>

**Horário:** 30/06/2023 16:37      **Documento:** Certidão de regularidade de débito com a Fazenda Estadual  
**Endereço:** <http://bnccompras.blob.core.windows.net/participantdocuments/c6a6b25b19504f7581d7ca08fde97b0e.pdf>

**Horário:** 30/06/2023 16:37      **Documento:** Certidão de regularidade de débito com a Fazenda Municipal  
**Endereço:** <http://bnccompras.blob.core.windows.net/participantdocuments/7110f4ffcffd48f18cb30cdef125bd32.pdf>

**Horário:** 30/06/2023 16:37      **Documento:** Certidão de regularidade débito para com o Fundo de Garantia por Tempo de Serviço (FGTS)  
**Endereço:** <http://bnccompras.blob.core.windows.net/participantdocuments/7e9448d945a7416897046d0eb3ae0264.pdf>

**Horário:** 30/06/2023 16:37      **Documento:** Certidão de regularidade débito para com o Instituto Nacional de Seguro Social (INSS)  
**Endereço:** <http://bnccompras.blob.core.windows.net/participantdocuments/a2fee6e9433148509e832d95818ef759.pdf>

**Horário:** 30/06/2023 16:37      **Documento:** Certidão Negativa de Débitos Trabalhistas (CNDT)  
**Endereço:** <http://bnccompras.blob.core.windows.net/participantdocuments/f803d8bfb7b84a8ba261b460108e004c.pdf>

**Horário:** 30/06/2023 16:37      **Documento:** Certidão Negativa de Falência ou Concordata  
**Endereço:** <http://bnccompras.blob.core.windows.net/participantdocuments/fdad14c899dd4156b12b2a6abc2c8303.pdf>

**Horário:** 30/06/2023 16:37      **Documento:** Comprovação de enquadramento em ME/EPP  
**Endereço:** <http://bnccompras.blob.core.windows.net/participantdocuments/21e59bc2525a43c79765b4138bb639d4.pdf>

**Horário:** 30/06/2023 16:37      **Documento:** Declaração de cumprimento dos requisitos de Habilitação  
**Endereço:** <http://bnccompras.blob.core.windows.net/participantdocuments/9c1270f9fe3944dc99264ddd94361adb.pdf>

**Horário:** 30/06/2023 16:37      **Documento:** Declaração de enquadramento no regime de tributação de ME/EPP  
**Endereço:** <http://bnccompras.blob.core.windows.net/participantdocuments/c8b4bdcaac12486d9992e86cef221a19.pdf>

**Horário:** 30/06/2023 16:37      **Documento:** Declaração de Idoneidade  
**Endereço:** <http://bnccompras.blob.core.windows.net/participantdocuments/6cf388181b9e4069a58631934c35ac6a.pdf>

**Horário:** 30/06/2023 16:37      **Documento:** Declaração de inexistência de fatos impeditivos ou supervenientes  
**Endereço:** <http://bnccompras.blob.core.windows.net/participantdocuments/6723ea9355b84dac8779d967675b6d6b.pdf>

**Horário:** 30/06/2023 16:37      **Documento:** Declaração de inexistência de parentes  
**Endereço:** <http://bnccompras.blob.core.windows.net/participantdocuments/67547f7ef9414490b932f47188b648fa.pdf>

**Horário:** 30/06/2023 16:37      **Documento:** Declaração de não utilização de mão de obra infantil  
**Endereço:** <http://bnccompras.blob.core.windows.net/participantdocuments/873d0647003448e281eb8ef9484bc358.pdf>

**Horário:** 30/06/2023 16:37      **Documento:** Outros documentos  
**Endereço:** <http://bnccompras.blob.core.windows.net/participantdocuments/f1b8e6538e8743e4a0b172f218d821da.zip>

**Horário:** 30/06/2023 16:37      **Documento:** Proposta em papel timbrado, assinada e com CNPJ  
**Endereço:** <http://bnccompras.blob.core.windows.net/participantdocuments/6e7c7d907c374d97a7adaeaaaf13fc7fc.pdf>



**SECRETARIA MUNICIPAL DE EDUCACAO  
SÃO LOURENÇO DA MATA-PE**

**ASSUNCAO & LAVOR TECNOLOGIA LTDA**

**Horário:** 30/06/2023 16:54      **Documento:** Atestado de Capacidade Técnica  
**Endereço:** <http://bnccompras.blob.core.windows.net/participantdocuments/92a19c4fb8094cb9b8603bc71907fe85.rar>

**Horário:** 30/06/2023 16:54      **Documento:** Ato Constitutivo (Estatuto ou Contrato Social)  
**Endereço:** <http://bnccompras.blob.core.windows.net/participantdocuments/0a40f8ddd2e744fb90de9bb8eac289ad.pdf>

**Horário:** 30/06/2023 16:54      **Documento:** Balanço Patrimonial e Demonstrações Contábeis  
**Endereço:** <http://bnccompras.blob.core.windows.net/participantdocuments/963a5f5ed95a4d6986f1b663ec4b158e.pdf>

**Horário:** 30/06/2023 16:54      **Documento:** Cadastro de CNPJ  
**Endereço:** <http://bnccompras.blob.core.windows.net/participantdocuments/5c1b9066cc284bbfb868adc9a1fb1ced.pdf>

**Horário:** 30/06/2023 16:54      **Documento:** Cédula de identidade e CPF dos sócios  
**Endereço:** <http://bnccompras.blob.core.windows.net/participantdocuments/7b9debbc711e4e8ba00c1979f8f29527.pdf>

**Horário:** 30/06/2023 16:54      **Documento:** Certidão conjunta de débitos relativos a Tributos Federais  
**Endereço:** <http://bnccompras.blob.core.windows.net/participantdocuments/381fcc528e444a82afe954b9de52ccb9.pdf>

**Horário:** 30/06/2023 16:54      **Documento:** Certidão de regularidade de débito com a Fazenda Estadual  
**Endereço:** <http://bnccompras.blob.core.windows.net/participantdocuments/23212193ce604f83836aeeb0e68a25d3.pdf>

**Horário:** 30/06/2023 16:54      **Documento:** Certidão de regularidade de débito com a Fazenda Municipal  
**Endereço:** <http://bnccompras.blob.core.windows.net/participantdocuments/51378cdf12364439b70093bdc5b90321.pdf>

**Horário:** 30/06/2023 16:54      **Documento:** Certidão de regularidade débito para com o Fundo de Garantia por Tempo de Serviço (FGTS)  
**Endereço:** <http://bnccompras.blob.core.windows.net/participantdocuments/d613c4ac0f7846b3be6342b2e66a2d6e.pdf>

**Horário:** 30/06/2023 16:54      **Documento:** Certidão Negativa de Débitos Trabalhistas (CNDT)  
**Endereço:** <http://bnccompras.blob.core.windows.net/participantdocuments/5d146a60968a460aab12cabe1e3ef1e4.pdf>

**Horário:** 30/06/2023 16:54      **Documento:** Certidão Negativa de Falência ou Concordata  
**Endereço:** <http://bnccompras.blob.core.windows.net/participantdocuments/4b2265666bf540ee906c81b228c222ac.pdf>

**Horário:** 30/06/2023 16:54      **Documento:** Declaração de cumprimento dos requisitos de Habilitação  
**Endereço:** <http://bnccompras.blob.core.windows.net/participantdocuments/f2fffb9a566c40849f4a8848b65188a0.pdf>

**Horário:** 30/06/2023 16:54      **Documento:** Declaração de Idoneidade  
**Endereço:** <http://bnccompras.blob.core.windows.net/participantdocuments/b45976964ed941ab915fe03d10dc478b.pdf>

**Horário:** 30/06/2023 16:54      **Documento:** Declaração de inexistência de fatos impeditivos ou supervenientes  
**Endereço:** <http://bnccompras.blob.core.windows.net/participantdocuments/ad70b5237b5f461ba2f44190255fec4.pdf>

**Horário:** 30/06/2023 16:54      **Documento:** Outros documentos  
**Endereço:** <http://bnccompras.blob.core.windows.net/participantdocuments/2ef616885e6b4fb88c87548abf719b35.pdf>

**Horário:** 30/06/2023 16:54      **Documento:** Proposta em papel timbrado, assinada e com CNPJ  
**Endereço:** <http://bnccompras.blob.core.windows.net/participantdocuments/220a7e570c074d24abaf3d2fea3c30e3.pdf>



SECRETARIA MUNICIPAL DE EDUCACAO  
SÃO LOURENÇO DA MATA-PE

**DIGIPLUS TECNOLOGIA EIRELLI EPP**

**Horário:** 30/06/2023 17:27      **Documento:** Atestado de Capacidade Técnica  
**Endereço:** <http://bnccompras.blob.core.windows.net/participantdocuments/71903c5435f94cd79a4ba06ba946065a.zip>

**Horário:** 30/06/2023 17:27      **Documento:** Ato Constitutivo (Estatuto ou Contrato Social)  
**Endereço:** <http://bnccompras.blob.core.windows.net/participantdocuments/f6eb2cda1ea64637a7cdd5fb9af92986.pdf>

**Horário:** 30/06/2023 17:27      **Documento:** Balanço Patrimonial e Demonstrações Contábeis  
**Endereço:** <http://bnccompras.blob.core.windows.net/participantdocuments/3c45ca5a98fc44558fefaff5679ba15.pdf>

**Horário:** 30/06/2023 17:27      **Documento:** Cadastro de CNPJ  
**Endereço:** <http://bnccompras.blob.core.windows.net/participantdocuments/3de01fa9eae646049c9b7f6ccb45eed5.pdf>

**Horário:** 30/06/2023 17:27      **Documento:** Cédula de identidade e CPF dos sócios  
**Endereço:** <http://bnccompras.blob.core.windows.net/participantdocuments/1589e58fb93949feb991787a6467d07d.pdf>

**Horário:** 30/06/2023 17:27      **Documento:** Certidão conjunta de débitos relativos a Tributos Federais  
**Endereço:** <http://bnccompras.blob.core.windows.net/participantdocuments/357b5ae2889847b8ab78c8e96fc54e47.pdf>

**Horário:** 30/06/2023 17:27      **Documento:** Certidão de regularidade de débito com a Fazenda Estadual  
**Endereço:** <http://bnccompras.blob.core.windows.net/participantdocuments/01022ab124d04b9d9ed99a65650921c0.pdf>

**Horário:** 30/06/2023 17:27      **Documento:** Certidão de regularidade de débito com a Fazenda Municipal  
**Endereço:** <http://bnccompras.blob.core.windows.net/participantdocuments/8b70c49fba0b4113ae8ce4ecb87cd542.pdf>

**Horário:** 30/06/2023 17:27      **Documento:** Certidão de regularidade débito para com o Fundo de Garantia por Tempo de Serviço (FGTS)  
**Endereço:** <http://bnccompras.blob.core.windows.net/participantdocuments/7b3c7781361b46e4a606c11781dcb18e.pdf>

**Horário:** 30/06/2023 17:27      **Documento:** Certidão de regularidade débito para com o Instituto Nacional de Seguro Social (INSS)  
**Endereço:** <http://bnccompras.blob.core.windows.net/participantdocuments/da1448335070412b8a434b887a20af3a.pdf>

**Horário:** 30/06/2023 17:27      **Documento:** Certidão Negativa de Débitos Trabalhistas (CNDT)  
**Endereço:** <http://bnccompras.blob.core.windows.net/participantdocuments/182a9b8873c649d3855897403c422acd.pdf>

**Horário:** 30/06/2023 17:27      **Documento:** Certidão Negativa de Falência ou Concordata  
**Endereço:** <http://bnccompras.blob.core.windows.net/participantdocuments/28ead0a87123406abc03266173093fb8.pdf>

**Horário:** 30/06/2023 17:27      **Documento:** Comprovação de enquadramento em ME/EPP  
**Endereço:** <http://bnccompras.blob.core.windows.net/participantdocuments/a882a5572d5f407f90f826cb818516a6.pdf>

**Horário:** 30/06/2023 17:27      **Documento:** Declaração de cumprimento dos requisitos de Habilitação  
**Endereço:** <http://bnccompras.blob.core.windows.net/participantdocuments/94d2cf1994b34f74a352339e1bac6b93.pdf>

**Horário:** 30/06/2023 17:27      **Documento:** Declaração de enquadramento no regime de tributação de ME/EPP  
**Endereço:** <http://bnccompras.blob.core.windows.net/participantdocuments/87818e40901441c6841c13048ca3befb.pdf>

**Horário:** 30/06/2023 17:27      **Documento:** Declaração de Idoneidade  
**Endereço:** <http://bnccompras.blob.core.windows.net/participantdocuments/d6f42b287a9048ba8591f5585ca2329d.pdf>

**Horário:** 30/06/2023 17:27      **Documento:** Declaração de inexistência de fatos impeditivos ou supervenientes  
**Endereço:** <http://bnccompras.blob.core.windows.net/participantdocuments/a6161b3efaaa4cdca37e491f946a4f8a.pdf>

**Horário:** 30/06/2023 17:27      **Documento:** Declaração de inexistência de parentes  
**Endereço:** <http://bnccompras.blob.core.windows.net/participantdocuments/711f90d82336403c8e0fc6466d57890b.pdf>

**Horário:** 30/06/2023 17:27      **Documento:** Declaração de não utilização de mão de obra infantil  
**Endereço:** <http://bnccompras.blob.core.windows.net/participantdocuments/ab9c7eb4104145aa8e5794baf7293b16.pdf>

**Horário:** 30/06/2023 17:27      **Documento:** Outros documentos  
**Endereço:** <http://bnccompras.blob.core.windows.net/participantdocuments/91d35bc497684d068a55e33ba3d21992.zip>

**Horário:** 30/06/2023 17:27      **Documento:** Proposta em papel timbrado, assinada e com CNPJ  
**Endereço:** <http://bnccompras.blob.core.windows.net/participantdocuments/edae216b1eff4283892ce4a7d6c88df1.zip>



SECRETARIA MUNICIPAL DE EDUCACAO  
SÃO LOURENÇO DA MATA-PE

**INOVA COMERCIAL & TRANSPORTES RODOVIÁRIOS LTDA**

<b>Horário:</b> 03/07/2023 07:50	<b>Documento:</b> Atestado de Capacidade Técnica
<b>Endereço:</b> <a href="http://bnccompras.blob.core.windows.net/participantdocuments/65fd8efef21943bb94bb9af919ed3090.pdf">http://bnccompras.blob.core.windows.net/participantdocuments/65fd8efef21943bb94bb9af919ed3090.pdf</a>	
<b>Horário:</b> 03/07/2023 07:50	<b>Documento:</b> Ato Constitutivo (Estatuto ou Contrato Social)
<b>Endereço:</b> <a href="http://bnccompras.blob.core.windows.net/participantdocuments/f18acb84001e4545af324d72d424152d.pdf">http://bnccompras.blob.core.windows.net/participantdocuments/f18acb84001e4545af324d72d424152d.pdf</a>	
<b>Horário:</b> 03/07/2023 07:50	<b>Documento:</b> Balanço Patrimonial e Demonstrações Contábeis
<b>Endereço:</b> <a href="http://bnccompras.blob.core.windows.net/participantdocuments/5506581d13274195b68962d9333e0707.pdf">http://bnccompras.blob.core.windows.net/participantdocuments/5506581d13274195b68962d9333e0707.pdf</a>	
<b>Horário:</b> 03/07/2023 07:50	<b>Documento:</b> Cadastro de CNPJ
<b>Endereço:</b> <a href="http://bnccompras.blob.core.windows.net/participantdocuments/acd540dae1c343238bbd7154c789e2e3.pdf">http://bnccompras.blob.core.windows.net/participantdocuments/acd540dae1c343238bbd7154c789e2e3.pdf</a>	
<b>Horário:</b> 03/07/2023 07:50	<b>Documento:</b> Cédula de identidade e CPF dos sócios
<b>Endereço:</b> <a href="http://bnccompras.blob.core.windows.net/participantdocuments/262499c9f64a40e4b14443c3fbc1e7a0.pdf">http://bnccompras.blob.core.windows.net/participantdocuments/262499c9f64a40e4b14443c3fbc1e7a0.pdf</a>	
<b>Horário:</b> 03/07/2023 07:50	<b>Documento:</b> Certidão conjunta de débitos relativos a Tributos Federais
<b>Endereço:</b> <a href="http://bnccompras.blob.core.windows.net/participantdocuments/a86c0883ea134250b5981f90703ccec3.pdf">http://bnccompras.blob.core.windows.net/participantdocuments/a86c0883ea134250b5981f90703ccec3.pdf</a>	
<b>Horário:</b> 03/07/2023 07:50	<b>Documento:</b> Certidão de regularidade de débito com a Fazenda Estadual
<b>Endereço:</b> <a href="http://bnccompras.blob.core.windows.net/participantdocuments/8cb694eb55884a9f993c70d2190205ce.pdf">http://bnccompras.blob.core.windows.net/participantdocuments/8cb694eb55884a9f993c70d2190205ce.pdf</a>	
<b>Horário:</b> 03/07/2023 07:50	<b>Documento:</b> Certidão de regularidade de débito com a Fazenda Municipal
<b>Endereço:</b> <a href="http://bnccompras.blob.core.windows.net/participantdocuments/45902f756ce24c0bba5be3fb6d7148be.pdf">http://bnccompras.blob.core.windows.net/participantdocuments/45902f756ce24c0bba5be3fb6d7148be.pdf</a>	
<b>Horário:</b> 03/07/2023 07:50	<b>Documento:</b> Certidão de regularidade débito para com o Fundo de Garantia por Tempo de Serviço (FGTS)
<b>Endereço:</b> <a href="http://bnccompras.blob.core.windows.net/participantdocuments/ae84dadcd29634621b1bc619efd5e6668.pdf">http://bnccompras.blob.core.windows.net/participantdocuments/ae84dadcd29634621b1bc619efd5e6668.pdf</a>	
<b>Horário:</b> 03/07/2023 07:50	<b>Documento:</b> Certidão de regularidade débito para com o Instituto Nacional de Seguro Social (INSS)
<b>Endereço:</b> <a href="http://bnccompras.blob.core.windows.net/participantdocuments/4d7a8e98f0d54d1897550b2ada17c4e3.pdf">http://bnccompras.blob.core.windows.net/participantdocuments/4d7a8e98f0d54d1897550b2ada17c4e3.pdf</a>	
<b>Horário:</b> 03/07/2023 07:50	<b>Documento:</b> Certidão Negativa de Débitos Trabalhistas (CNDT)
<b>Endereço:</b> <a href="http://bnccompras.blob.core.windows.net/participantdocuments/2a3cdbcdf80d147ea90421255748dc9ea.pdf">http://bnccompras.blob.core.windows.net/participantdocuments/2a3cdbcdf80d147ea90421255748dc9ea.pdf</a>	
<b>Horário:</b> 03/07/2023 07:50	<b>Documento:</b> Certidão Negativa de Falência ou Concordata
<b>Endereço:</b> <a href="http://bnccompras.blob.core.windows.net/participantdocuments/4afc81b2bc5f44879ec60feb1dce55b6.pdf">http://bnccompras.blob.core.windows.net/participantdocuments/4afc81b2bc5f44879ec60feb1dce55b6.pdf</a>	
<b>Horário:</b> 03/07/2023 07:50	<b>Documento:</b> Comprovação de enquadramento em ME/EPP
<b>Endereço:</b> <a href="http://bnccompras.blob.core.windows.net/participantdocuments/32d78eeced34d85961a98b94e5d15c5.pdf">http://bnccompras.blob.core.windows.net/participantdocuments/32d78eeced34d85961a98b94e5d15c5.pdf</a>	
<b>Horário:</b> 03/07/2023 07:50	<b>Documento:</b> Declaração de cumprimento dos requisitos de Habilitação
<b>Endereço:</b> <a href="http://bnccompras.blob.core.windows.net/participantdocuments/7e8cdab3911346dc94d35c34ce622cc1.pdf">http://bnccompras.blob.core.windows.net/participantdocuments/7e8cdab3911346dc94d35c34ce622cc1.pdf</a>	
<b>Horário:</b> 03/07/2023 07:50	<b>Documento:</b> Declaração de enquadramento no regime de tributação de ME/EPP
<b>Endereço:</b> <a href="http://bnccompras.blob.core.windows.net/participantdocuments/e17749e854f54ea7998472c26fe4fac9.pdf">http://bnccompras.blob.core.windows.net/participantdocuments/e17749e854f54ea7998472c26fe4fac9.pdf</a>	
<b>Horário:</b> 03/07/2023 07:50	<b>Documento:</b> Declaração de Idoneidade
<b>Endereço:</b> <a href="http://bnccompras.blob.core.windows.net/participantdocuments/3dc583836b744c09825ffbab822457e2.pdf">http://bnccompras.blob.core.windows.net/participantdocuments/3dc583836b744c09825ffbab822457e2.pdf</a>	
<b>Horário:</b> 03/07/2023 07:50	<b>Documento:</b> Declaração de inexistência de fatos impeditivos ou supervenientes
<b>Endereço:</b> <a href="http://bnccompras.blob.core.windows.net/participantdocuments/18d64a4711264764ac15a30471be2757.pdf">http://bnccompras.blob.core.windows.net/participantdocuments/18d64a4711264764ac15a30471be2757.pdf</a>	
<b>Horário:</b> 03/07/2023 07:50	<b>Documento:</b> Declaração de inexistência de parentes
<b>Endereço:</b> <a href="http://bnccompras.blob.core.windows.net/participantdocuments/f690a98877af4a9aa1a1920a76469baf.pdf">http://bnccompras.blob.core.windows.net/participantdocuments/f690a98877af4a9aa1a1920a76469baf.pdf</a>	
<b>Horário:</b> 03/07/2023 07:50	<b>Documento:</b> Declaração de não utilização de mão de obra infantil
<b>Endereço:</b> <a href="http://bnccompras.blob.core.windows.net/participantdocuments/d5edda999a16463593e32b3f9f85a7b1.pdf">http://bnccompras.blob.core.windows.net/participantdocuments/d5edda999a16463593e32b3f9f85a7b1.pdf</a>	
<b>Horário:</b> 03/07/2023 07:50	<b>Documento:</b> Outros documentos
<b>Endereço:</b> <a href="http://bnccompras.blob.core.windows.net/participantdocuments/02eca374eb1b4af68834aceb64811e6a.zip">http://bnccompras.blob.core.windows.net/participantdocuments/02eca374eb1b4af68834aceb64811e6a.zip</a>	
<b>Horário:</b> 03/07/2023 07:50	<b>Documento:</b> Proposta em papel timbrado, assinada e com CNPJ
<b>Endereço:</b> <a href="http://bnccompras.blob.core.windows.net/participantdocuments/fc02ce3b1d49422fac5b9e79c857be80.pdf">http://bnccompras.blob.core.windows.net/participantdocuments/fc02ce3b1d49422fac5b9e79c857be80.pdf</a>	



SECRETARIA MUNICIPAL DE EDUCACAO  
SÃO LOURENÇO DA MATA-PE

**INFANTARIA COMERCIAL LTDA**

**Horário:** 03/07/2023 09:21      **Documento:** Atestado de Capacidade Técnica  
**Endereço:** <http://bnccompras.blob.core.windows.net/participantdocuments/3e4de88d492a472e812ac51513e24ff5.zip>

**Horário:** 03/07/2023 09:21      **Documento:** Ato Constitutivo (Estatuto ou Contrato Social)  
**Endereço:** <http://bnccompras.blob.core.windows.net/participantdocuments/55fd04f225ec4513ba491c000619f4da.pdf>

**Horário:** 03/07/2023 09:21      **Documento:** Balanço Patrimonial e Demonstrações Contábeis  
**Endereço:** <http://bnccompras.blob.core.windows.net/participantdocuments/bc6aed472c044a349d5efdf41e610607.zip>

**Horário:** 03/07/2023 09:21      **Documento:** Cadastro de CNPJ  
**Endereço:** <http://bnccompras.blob.core.windows.net/participantdocuments/3956cd5b0fb040cd8265c598d83e7a6d.pdf>

**Horário:** 03/07/2023 09:21      **Documento:** Cédula de identidade e CPF dos sócios  
**Endereço:** <http://bnccompras.blob.core.windows.net/participantdocuments/7af51b5f5db5432182300609e5a2e8c6.pdf>

**Horário:** 03/07/2023 09:21      **Documento:** Certidão conjunta de débitos relativos a Tributos Federais  
**Endereço:** <http://bnccompras.blob.core.windows.net/participantdocuments/07aaf1f116074d6a862367b21269748f.pdf>

**Horário:** 03/07/2023 09:21      **Documento:** Certidão de regularidade de débito com a Fazenda Estadual  
**Endereço:** <http://bnccompras.blob.core.windows.net/participantdocuments/1fb77022d08b45f0af5d3fa4140dcb5d.pdf>

**Horário:** 03/07/2023 09:21      **Documento:** Certidão de regularidade de débito com a Fazenda Municipal  
**Endereço:** <http://bnccompras.blob.core.windows.net/participantdocuments/1661f7690e804d98a5c93997570b17d5.pdf>

**Horário:** 03/07/2023 09:21      **Documento:** Certidão de regularidade débito para com o Fundo de Garantia por Tempo de Serviço (FGTS)  
**Endereço:** <http://bnccompras.blob.core.windows.net/participantdocuments/c37d687217f248c8af3d97c6de1f21a6.pdf>

**Horário:** 03/07/2023 09:21      **Documento:** Certidão de regularidade débito para com o Instituto Nacional de Seguro Social (INSS)  
**Endereço:** <http://bnccompras.blob.core.windows.net/participantdocuments/b470420d985e49e99bc5b0f6a3b33ee5.pdf>

**Horário:** 03/07/2023 09:21      **Documento:** Certidão Negativa de Débitos Trabalhistas (CNDT)  
**Endereço:** <http://bnccompras.blob.core.windows.net/participantdocuments/21a33c403583483ea0db507a18b021ee.pdf>

**Horário:** 03/07/2023 09:21      **Documento:** Certidão Negativa de Falência ou Concordata  
**Endereço:** <http://bnccompras.blob.core.windows.net/participantdocuments/f34c62a9eb594518bd5294ba386c6c9a.pdf>

**Horário:** 03/07/2023 09:21      **Documento:** Comprovação de enquadramento em ME/EPP  
**Endereço:** <http://bnccompras.blob.core.windows.net/participantdocuments/000e18caf844407d924dca76d6b9be7b.pdf>

**Horário:** 03/07/2023 09:21      **Documento:** Declaração de cumprimento dos requisitos de Habilitação  
**Endereço:** <http://bnccompras.blob.core.windows.net/participantdocuments/fb7150401c254e4591b39bf786dff807.pdf>

**Horário:** 03/07/2023 09:21      **Documento:** Declaração de enquadramento no regime de tributação de ME/EPP  
**Endereço:** <http://bnccompras.blob.core.windows.net/participantdocuments/9d46a6e582b24584bbfcd7543efd5a9c.pdf>

**Horário:** 03/07/2023 09:21      **Documento:** Declaração de Idoneidade  
**Endereço:** <http://bnccompras.blob.core.windows.net/participantdocuments/2a11ee1505e947b3ac8d1383504a2e9c.pdf>

**Horário:** 03/07/2023 09:21      **Documento:** Declaração de inexistência de fatos impeditivos ou supervenientes  
**Endereço:** <http://bnccompras.blob.core.windows.net/participantdocuments/0212f5a16d6248a88b787ece75fab3fa.pdf>

**Horário:** 03/07/2023 09:21      **Documento:** Declaração de inexistência de parentes  
**Endereço:** <http://bnccompras.blob.core.windows.net/participantdocuments/7828c67d96e1458db33ea2ce76dbd20e.pdf>

**Horário:** 03/07/2023 09:21      **Documento:** Declaração de não utilização de mão de obra infantil  
**Endereço:** <http://bnccompras.blob.core.windows.net/participantdocuments/a9726c1be9714f9d91cbb97121bf94b8.pdf>

**Horário:** 03/07/2023 09:21      **Documento:** Proposta em papel timbrado, assinada e com CNPJ  
**Endereço:** <http://bnccompras.blob.core.windows.net/participantdocuments/a8350bd9f50c4a21a9dd756f6bea10345.pdf>



**SECRETARIA MUNICIPAL DE EDUCACAO  
SÃO LOURENÇO DA MATA-PE**

**DAVANTI MÁQUINAS, MOVEIS E EQUIPAMENTOS INDUSTRIAIS**

**Horário:** 03/07/2023 09:39      **Documento:** Atestado de Capacidade Técnica  
**Endereço:** <http://bnccompras.blob.core.windows.net/participantdocuments/32b796dfa8b94506b70aac5525415808.zip>

**Horário:** 03/07/2023 09:39      **Documento:** Ato Constitutivo (Estatuto ou Contrato Social)  
**Endereço:** <http://bnccompras.blob.core.windows.net/participantdocuments/5a5bc6ae970e4db39c6c70bfde85d782.zip>

**Horário:** 03/07/2023 09:39      **Documento:** Balanço Patrimonial e Demonstrações Contábeis  
**Endereço:** <http://bnccompras.blob.core.windows.net/participantdocuments/00b48ddf90f44c43b9e2ad341ff3249e.zip>

**Horário:** 03/07/2023 09:39      **Documento:** Cadastro de CNPJ  
**Endereço:** <http://bnccompras.blob.core.windows.net/participantdocuments/267f9282b7444bd18123e55eacbc7af.pdf>

**Horário:** 03/07/2023 09:39      **Documento:** Cédula de identidade e CPF dos sócios  
**Endereço:** <http://bnccompras.blob.core.windows.net/participantdocuments/48375503804e4234a8fed5a634298019.zip>

**Horário:** 03/07/2023 09:39      **Documento:** Certidão conjunta de débitos relativos a Tributos Federais  
**Endereço:** <http://bnccompras.blob.core.windows.net/participantdocuments/c4a6d927f68c4e829115ce32f64c8cb7.pdf>

**Horário:** 03/07/2023 09:39      **Documento:** Certidão de regularidade de débito com a Fazenda Estadual  
**Endereço:** <http://bnccompras.blob.core.windows.net/participantdocuments/1104b5ad1a2840b7beb694b6f2aa9519.pdf>

**Horário:** 03/07/2023 09:39      **Documento:** Certidão de regularidade de débito com a Fazenda Municipal  
**Endereço:** <http://bnccompras.blob.core.windows.net/participantdocuments/e68d172cca774b34bc3d9a6b55537f23.pdf>

**Horário:** 03/07/2023 09:39      **Documento:** Certidão de regularidade débito para com o Fundo de Garantia por Tempo de Serviço (FGTS)  
**Endereço:** <http://bnccompras.blob.core.windows.net/participantdocuments/20cd64048df84c9595e0dbe2716a6e28.pdf>

**Horário:** 03/07/2023 09:39      **Documento:** Certidão de regularidade débito para com o Instituto Nacional de Seguro Social (INSS)  
**Endereço:** <http://bnccompras.blob.core.windows.net/participantdocuments/d5b6cadfcbe949878919745ff357d5a9.pdf>

**Horário:** 03/07/2023 09:39      **Documento:** Certidão Negativa de Débitos Trabalhistas (CNDT)  
**Endereço:** <http://bnccompras.blob.core.windows.net/participantdocuments/0ec75cc9fae44fa5815a6c49b5dd5aff.pdf>

**Horário:** 03/07/2023 09:39      **Documento:** Certidão Negativa de Falência ou Concordata  
**Endereço:** <http://bnccompras.blob.core.windows.net/participantdocuments/b03b795f67434621a079bbab63b00e30.pdf>

**Horário:** 03/07/2023 09:39      **Documento:** Comprovação de enquadramento em ME/EPP  
**Endereço:** <http://bnccompras.blob.core.windows.net/participantdocuments/cd549a59584c4a41b01ae194a47c1ee4.pdf>

**Horário:** 03/07/2023 09:39      **Documento:** Declaração de cumprimento dos requisitos de Habilitação  
**Endereço:** <http://bnccompras.blob.core.windows.net/participantdocuments/a872c75e228440edb4826ae1331a9587.pdf>

**Horário:** 03/07/2023 09:39      **Documento:** Declaração de enquadramento no regime de tributação de ME/EPP  
**Endereço:** <http://bnccompras.blob.core.windows.net/participantdocuments/cb6cc59456654894bac4fe91701bdbae.pdf>

**Horário:** 03/07/2023 09:39      **Documento:** Declaração de Idoneidade  
**Endereço:** <http://bnccompras.blob.core.windows.net/participantdocuments/6d988b70568a4b61b1652298ffacf95d.pdf>

**Horário:** 03/07/2023 09:39      **Documento:** Declaração de inexistência de fatos impeditivos ou supervenientes  
**Endereço:** <http://bnccompras.blob.core.windows.net/participantdocuments/a1b4d8b9807a4f3eaf60f3f373aad9f2.pdf>

**Horário:** 03/07/2023 09:39      **Documento:** Declaração de inexistência de parentes  
**Endereço:** <http://bnccompras.blob.core.windows.net/participantdocuments/f6ac86b016d94f63b09a4b1bb429588b.pdf>

**Horário:** 03/07/2023 09:39      **Documento:** Declaração de não utilização de mão de obra infantil  
**Endereço:** <http://bnccompras.blob.core.windows.net/participantdocuments/25499e53f5f0495997911f9b1aeaf143.pdf>

**Horário:** 03/07/2023 09:39      **Documento:** Outros documentos  
**Endereço:** <http://bnccompras.blob.core.windows.net/participantdocuments/1d1ad54c7da44fc188222a9e37dc36e0.zip>

SECRETARIA MUNICIPAL DE EDUCACAO  
SÃO LOURENÇO DA MATA-PE



**SM CORDEIRO DE MELO EIRELI EPP**

**Horário:** 03/07/2023 09:57      **Documento:** Atestado de Capacidade Técnica  
**Endereço:** <http://bnccompras.blob.core.windows.net/participantdocuments/f13de87d27d24900b5884aad072e6e54.pdf>

**Horário:** 03/07/2023 09:57      **Documento:** Ato Constitutivo (Estatuto ou Contrato Social)  
**Endereço:** <http://bnccompras.blob.core.windows.net/participantdocuments/c48049613c9f4777be3b99ec987f1b03.pdf>

**Horário:** 03/07/2023 09:57      **Documento:** Balanço Patrimonial e Demonstrações Contábeis  
**Endereço:** <http://bnccompras.blob.core.windows.net/participantdocuments/8b084dd57a94460c9a4ab510da85f0d6.pdf>

**Horário:** 03/07/2023 09:57      **Documento:** Cadastro de CNPJ  
**Endereço:** <http://bnccompras.blob.core.windows.net/participantdocuments/ce6a0e0ca0af456eb27ce18ca808a789.pdf>

**Horário:** 03/07/2023 09:57      **Documento:** Cédula de identidade e CPF dos sócios  
**Endereço:** <http://bnccompras.blob.core.windows.net/participantdocuments/102101063d2048ab8f1598372bbf0451.pdf>

**Horário:** 03/07/2023 09:57      **Documento:** Certidão conjunta de débitos relativos a Tributos Federais  
**Endereço:** <http://bnccompras.blob.core.windows.net/participantdocuments/3cfec114d1814a4d87cd3fca63128ec5.pdf>

**Horário:** 03/07/2023 09:57      **Documento:** Certidão de regularidade de débito com a Fazenda Estadual  
**Endereço:** <http://bnccompras.blob.core.windows.net/participantdocuments/ce3c7dec52ce46e584f13e8abbcc646f.pdf>

**Horário:** 03/07/2023 09:57      **Documento:** Certidão de regularidade de débito com a Fazenda Municipal  
**Endereço:** <http://bnccompras.blob.core.windows.net/participantdocuments/bc185103c726417d898ae44f2467d03a.pdf>

**Horário:** 03/07/2023 09:57      **Documento:** Certidão de regularidade débito para com o Fundo de Garantia por Tempo de Serviço (FGTS)  
**Endereço:** <http://bnccompras.blob.core.windows.net/participantdocuments/cdae21b098fe4e3c86584569110b6fb4.pdf>

**Horário:** 03/07/2023 09:57      **Documento:** Certidão de regularidade débito para com o Instituto Nacional de Seguro Social (INSS)  
**Endereço:** <http://bnccompras.blob.core.windows.net/participantdocuments/4b3d97ba9fd8428e8979ba889417e556.pdf>

**Horário:** 03/07/2023 09:57      **Documento:** Certidão Negativa de Débitos Trabalhistas (CNDT)  
**Endereço:** <http://bnccompras.blob.core.windows.net/participantdocuments/2dbd051da32b463b9f96880fdb0f441a.pdf>

**Horário:** 03/07/2023 09:57      **Documento:** Certidão Negativa de Falência ou Concordata  
**Endereço:** <http://bnccompras.blob.core.windows.net/participantdocuments/1f81d8d8d1da433e94ce16a048327afb.pdf>

**Horário:** 03/07/2023 09:57      **Documento:** Comprovação de enquadramento em ME/EPP  
**Endereço:** <http://bnccompras.blob.core.windows.net/participantdocuments/0d2ea8d8c61a44fa9192113065526295.pdf>

**Horário:** 03/07/2023 09:57      **Documento:** Declaração de cumprimento dos requisitos de Habilitação  
**Endereço:** <http://bnccompras.blob.core.windows.net/participantdocuments/cd41b53b166f4f5d94946e754ab00e15.pdf>

**Horário:** 03/07/2023 09:57      **Documento:** Declaração de enquadramento no regime de tributação de ME/EPP  
**Endereço:** <http://bnccompras.blob.core.windows.net/participantdocuments/6ef5fc5eb3d24101b288197ff172c39b.pdf>

**Horário:** 03/07/2023 09:57      **Documento:** Declaração de Idoneidade  
**Endereço:** <http://bnccompras.blob.core.windows.net/participantdocuments/e982392101544910a5f8fd3dddee1566.pdf>

**Horário:** 03/07/2023 09:57      **Documento:** Declaração de inexistência de fatos impeditivos ou supervenientes  
**Endereço:** <http://bnccompras.blob.core.windows.net/participantdocuments/69f4cee3b6e142da9368664d1d44f127.pdf>

**Horário:** 03/07/2023 09:57      **Documento:** Declaração de inexistência de parentes  
**Endereço:** <http://bnccompras.blob.core.windows.net/participantdocuments/08e9679878234a7895eabdc62ba65ff5.pdf>

**Horário:** 03/07/2023 09:57      **Documento:** Declaração de não utilização de mão de obra infantil  
**Endereço:** <http://bnccompras.blob.core.windows.net/participantdocuments/35c63a3fc33c4032a3cf89db82c7b231.pdf>

**Horário:** 03/07/2023 09:57      **Documento:** Outros documentos  
**Endereço:** <http://bnccompras.blob.core.windows.net/participantdocuments/edde2f8d6f5d42c9a21b5c069a3a3db6.pdf>

**Horário:** 03/07/2023 09:57      **Documento:** Proposta em papel timbrado, assinada e com CNPJ  
**Endereço:** <http://bnccompras.blob.core.windows.net/participantdocuments/271d4e0edb224c1d8c998662b8a45d2c.pdf>



SECRETARIA MUNICIPAL DE EDUCACAO  
SÃO LOURENÇO DA MATA-PE



---

**SUPERAR LTDA**

Horário: 30/06/2023 15:37

Documento: Outros documentos

Endereço: <http://bnccompras.blob.core.windows.net/participantdocuments/5d97c36faed847269fcb7e40993417.pdf>

**ARQUIVOS ANEXADOS À ITENS**



# PREFEITURA DE SÃO LOURENÇO DA MATA

Paço Municipal



**ANO: 2023**

**PROCESSO LICITATÓRIO Nº 047/2023**  
**PREGÃO ELETRÔNICO PARA REGISTRO DE PREÇOS Nº**  
**029/2023**

**FOLHA DE ROSTO**  
**RELATÓRIOS INICIAIS PÓS DISPUTA**

Página 1 de 1



SECRETARIA MUNICIPAL DE EDUCACAO  
SÃO LOURENÇO DA MATA-PE

VENCEDORES DO PROCESSO - DISPUTA

PREGÃO ELETRÔNICO Nº 029/2023  
Processo Administrativo Nº 047/2023  
Tipo: REGISTRO DE PREÇO  
PREGOEIRO: JOSELANE MARIA SILVA  
Data de Publicação: 16/06/2023 07:20:28

TOTAL DO PROCESSO: 373.726,00

**BT COMERCIO INTELIGENTE LTDA** 45.329.312/0001-81 69.000,00

**LOTE 1** Quant.: 1 Num: 017 Lance: 690,00 **Total: 69.000,00**

Item: 1 Unidade: UND Marca: KARINA Modelo: K-20-220v

Descrição: BEBEDOURO ÁGUA GARRAFÃO – MATERIAL: AÇO GALVANIZADO, TIPO: ELÉTRICO DE COLUNA, ACABAMENTO EXTERNO: PINTURA EPOXI PÓ, CAPACIDADE: 20 L, VOLTAGEM:220 V, COR: BRANCA, CARACTERÍSTICAS ADICIONAIS: GÁS R 134 A, 2 TORNEIRAS. PAINEL FRONTAL EM PLÁSTICO – CATMAT 401656

Quantidade: 100 Val. Ref.: 745,46 **Valor Unit.: 690,00** Total Item: 69.000,00

**FERRUDD COMERCIAL LTDA** 03.036.083/0001-67 128.300,00

**LOTE 2** Quant.: 1 Num: 090 Lance: 3.790,00 **Total: 87.170,00**

Item: 1 Unidade: UND Marca: FRICON Modelo: HCED503

Descrição: FREEZER – TIPO: HORIZONTAL, CAPACIDADE: 510L OU SUPERIOR, QUANTIDADE TAMPAS: 2 UN, SISTEMA DEGELO: MANUAL, COR: BRANCA, TEMPERATURA OPERAÇÃO:(-16 À -20°) E (+1 À +7°) °C, TENSÃO ALIMENTAÇÃO:220 V, CARACTERÍSTICAS ADICIONAIS: FECHADURA DE SEGURANÇA, DRENO FRONTAL COM TAMPA E RODÍZIOS – CATMAT 445210

Quantidade: 23 Val. Ref.: 4.077,57 **Valor Unit.: 3.790,00** Total Item: 87.170,00

**LOTE 3** Quant.: 1 Num: 006 Lance: 3.790,00 **Total: 26.530,00**

Item: 1 Unidade: UND Marca: FRICON Modelo: HCED503

Descrição: FREEZER – TIPO: HORIZONTAL, CAPACIDADE: 510L OU SUPERIOR, QUANTIDADE TAMPAS: 2 UN, SISTEMA DEGELO: MANUAL, COR: BRANCA, TEMPERATURA OPERAÇÃO:(-16 À -20°) E (+1 À +7°) °C, TENSÃO ALIMENTAÇÃO:220 V, CARACTERÍSTICAS ADICIONAIS: FECHADURA DE SEGURANÇA, DRENO FRONTAL COM TAMPA E RODÍZIOS – CATMAT 445210

Quantidade: 7 Val. Ref.: 4.077,57 **Valor Unit.: 3.790,00** Total Item: 26.530,00

**LOTE 8** Quant.: 1 Num: 127 Lance: 1.460,00 **Total: 14.600,00**

Item: 1 Unidade: UND Marca: ITAJOBI Modelo: 06 BOCAS

Descrição: FOGÃO INDUSTRIAL – FOGÃO INDUSTRIAL, MATERIAL: AÇO CARBONO, FUNCIONAMENTO: GÁS, TIPO ACENDIMENTO: MANUAL, COMPRIMENTO:140 CM, LARGURA:83 CM, ALTURA:80 CM, TIPO USO: COZINHAR E ASSAR ALIMENTOS, QUANTIDADE BOCAS: 6 UN, APLICAÇÃO: COZINHAR E ASSAR ALIMENTOS – CATMAT 600610

Quantidade: 10 Val. Ref.: 2.393,91 **Valor Unit.: 1.460,00** Total Item: 14.600,00

**INOVA TECH INFORMATICA EIRELI** 28.706.488/0001-96 129.176,00

**LOTE 4** Quant.: 1 Num: 125 Lance: 688,00 **Total: 20.640,00**

Item: 1 Unidade: UND Marca: JL COLOMBO Modelo: 6L/BR



**SECRETARIA MUNICIPAL DE EDUCACAO  
SÃO LOURENÇO DA MATA-PE**

Descrição: LIQUIDIFICADOR INDUSTRIAL – MATERIAL COPO: AÇO INOXIDÁVEL, MATERIAL BASE: ALUMÍNIO, LARGURA:280 MM, ALTURA:720 MM, PESO:12,50 KG, CAPACIDADE: 6L, POTÊNCIA MOTOR:0,50 CV, TENSÃO NOMINAL:110/220 V, APLICAÇÃO: INDUSTRIAL – CATMAT 272867				
Quantidade:	30	Val. Ref.: 844,13	<b>Valor Unit.: 688,00</b>	Total Item: 20.640,00
<b>LOTE 5</b>	Quant.: 1	Num: 085	Lance: 744,00	<b>Total: 7.440,00</b>
Item: 1	Unidade: UND	Marca: JL COLOMBO	Modelo: 10L/BR	
Descrição: LIQUIDIFICADOR INDUSTRIAL – MATERIAL COPO: AÇO INOXIDÁVEL, MATERIAL BASE: AÇO INOX, CAPACIDADE: 10 L, POTÊNCIA MOTOR: 0,75 CV, TENSÃO NOMINAL: 110/220 V, MATERIAL TAMPA: ALUMÍNIO – CATMAT 478094				
Quantidade:	10	Val. Ref.: 865,05	<b>Valor Unit.: 744,00</b>	Total Item: 7.440,00
<b>LOTE 7</b>	Quant.: 1	Num: 147	Lance: 268,00	<b>Total: 4.020,00</b>
Item: 1	Unidade: UND	Marca: METAL FERREIRA	Modelo: PEQUENO	
Descrição: ESPREMEDOR FRUTA – MATERIAL JARRA: ALUMÍNIO POLIDO, COR: ALUMÍNIO, POTÊNCIA: 1/4 HP, VOLTAGEM: 127/220 V, APLICAÇÃO: INDUSTRIAL, CARACTERÍSTICAS ADICIONAIS: REFRIGERAÇÃO POR VENTONHAS – CATMAT 323227				
Quantidade:	15	Val. Ref.: 356,21	<b>Valor Unit.: 268,00</b>	Total Item: 4.020,00
<b>LOTE 9</b>	Quant.: 1	Num: 020	Lance: 3.855,00	<b>Total: 77.100,00</b>
Item: 1	Unidade: UND	Marca: CONTINENTAL	Modelo: TC 56	
Descrição: REFRIGERADOR DUPLEX – CAPACIDADE REFRIGERAÇÃO:450 L, SISTEMA DEGELO: FROST FREE, TENSÃO ALIMENTAÇÃO:220 V, CARACTERÍSTICAS ADICIONAIS: ETIQUETA EFICIÊNCIA ENERGÉTICA "A", TIPO: VERTICAL – CATMAT 470946				
Quantidade:	20	Val. Ref.: 3.857,00	<b>Valor Unit.: 3.855,00</b>	Total Item: 77.100,00
<b>LOTE 10</b>	Quant.: 1	Num: 105	Lance: 2.750,00	<b>Total: 11.000,00</b>
Item: 1	Unidade: UND	Marca: CONSUL	Modelo: CWH 15	
Descrição: MÁQUINA DE LAVAR ROUPA – TIPO: AUTOMÁTICA, CAPACIDADE:15 KG, APLICAÇÃO: DOMÉSTICA, LAVAGEM/ ENXÁGUE E CENTRIFUGAÇÃO, CARACTERÍSTICAS ADICIONAIS: TAMPA ABERTURA FRONTAL/SISTEMA DE LAVAGEM/FUNÇÕES, VOLTAGEM:220 V, MATERIAL CESTO: AÇO INOXIDÁVEL – CATMAT 449998				
Quantidade:	4	Val. Ref.: 2.754,85	<b>Valor Unit.: 2.750,00</b>	Total Item: 11.000,00
<b>LOTE 11</b>	Quant.: 1	Num: 098	Lance: 2.244,00	<b>Total: 8.976,00</b>
Item: 1	Unidade: UND	Marca: MIDEA	Modelo: MD100A112/WW02	
Descrição: MÁQUINA SECAR ROUPA - TIPO: PISO; CAPACIDADE: 10 KG; MATERIAL CESTO: AÇO PINTADO DE BRANCO; PAINEL DE CONTROLE: MECÂNICO TIPO DE ABERTURA: FRONTAL; PROGRAMA DE SECAGEM: SIM; VOLTAGEM: 220V; GARANTIA DE 01 ANO. CATMAT 347460				
Quantidade:	4	Val. Ref.: 2.244,25	<b>Valor Unit.: 2.244,00</b>	Total Item: 8.976,00
<b>ASSUNCAO &amp; LAVOR TECNOLOGIA LTDA</b>			<b>45.538.349/0001-10</b>	<b>11.650,00</b>
<b>LOTE 6</b>	Quant.: 1	Num: 046	Lance: 1.165,00	<b>Total: 11.650,00</b>
Item: 1	Unidade: UND	Marca: MFI	Modelo: 4 BOCAS	
Descrição: FOGÃO INDUSTRIAL – MATERIAL: AÇO CARBONO, FUNCIONAMENTO: GÁS, TIPO ACENDIMENTO: MANUAL, LARGURA: 970 MM, ALTURA: 810 MM, CARACTERÍSTICAS ADICIONAIS: QUEIMADORES DUPLOS DE FERRO FUNDIDO, QUANTIDADE BOCAS: 4 UN, ACABAMENTO SUPERFICIAL: PINTURA – CATMAT 273544				
Quantidade:	10	Val. Ref.: 2.144,09	<b>Valor Unit.: 1.165,00</b>	Total Item: 11.650,00
<b>SM CORDEIRO DE MELO EIRELI EPP</b>			<b>05.560.250/0001-08</b>	<b>35.600,00</b>



SECRETARIA MUNICIPAL DE EDUCACAO  
SÃO LOURENÇO DA MATA-PE

<b>LOTE 12</b>	Quant.: 1	Num: 017	Lance: 178,00	<b>Total: 35.600,00</b>
Item: 1	Unidade: UND	Marca: VENTISOL	Modelo: COMERCIAL50CM	
Descrição: VENTILADOR – TIPO: PAREDE POTÊNCIA MOTOR: 200 W, TENSÃO ALIMENTAÇÃO: 110/220 V, CARACTERÍSTICAS ADICIONAIS: OSCILANTE, INCLINAÇÃO VERTICAL, CONTROLE DE VELOCIDADE, MATERIAL: AÇO, DIÂMETRO: 50 CM, COR: PRETA – CATMAT 461897.				
Quantidade: 200	Val. Ref.: 197,35	<b>Valor Unit.: 178,00</b>		Total Item: 35.600,00

\_\_\_\_\_  
PREGOEIRO: JOSELANE MARIA SILVA

\_\_\_\_\_  
MEMBRO DE EQUIPE DE APOIO JUAREZ XAVIER DOS SANTOS FILHO

\_\_\_\_\_  
MEMBRO DE EQUIPE DE APOIO ROSINERIA EMILIA ALVES DA SILVA

\_\_\_\_\_  
MEMBRO DE EQUIPE DE APOIO JACKELINE GOMES DA SILVA

SECRETARIA MUNICIPAL DE EDUCACAO  
SÃO LOURENÇO DA MATA-PE



**ATA DE SESSÃO - DISPUTA - Parte 1 de 1**

**PREGÃO ELETRÔNICO Nº 029/2023**  
Processo Administrativo Nº 047/2023  
Tipo: REGISTRO DE PREÇO  
PREGOEIRO: JOSELANE MARIA SILVA  
Data de Publicação: 16/06/2023 07:20:28

**MOVIMENTOS DO PROCESSO**

29/06/2023 11:32:39	CADASTRO DE PROPOSTA	MAXLICITE SOLUÇÕES COMERCIAIS
29/06/2023 14:07:21	CADASTRO DE PROPOSTA	INOVA TECH INFORMATICA EIRELI
29/06/2023 14:53:39	ALTERAÇÃO DE PROPOSTA	MAXLICITE SOLUÇÕES COMERCIAIS
30/06/2023 11:00:37	CADASTRO DE PROPOSTA	LRF DISTRIBUIDORA LTDA
30/06/2023 11:25:38	CADASTRO DE PROPOSTA	FERRUDD COMERCIAL LTDA
30/06/2023 14:01:26	CADASTRO DE PROPOSTA	BT COMERCIO INTELIGENTE LTDA
30/06/2023 14:01:39	CADASTRO DE PROPOSTA	GO VENDAS ELETRONICAS EIRELI
30/06/2023 14:59:06	CADASTRO DE PROPOSTA	SUPERAR LTDA
30/06/2023 15:37:56	ALTERAÇÃO DE PROPOSTA	SUPERAR LTDA
30/06/2023 16:03:52	CADASTRO DE PROPOSTA	ASSUNCAO & LAVOR TECNOLOGIA LTDA
30/06/2023 16:37:09	ALTERAÇÃO DE PROPOSTA	FERRUDD COMERCIAL LTDA
30/06/2023 16:54:25	ALTERAÇÃO DE PROPOSTA	ASSUNCAO & LAVOR TECNOLOGIA LTDA
30/06/2023 17:26:12	CADASTRO DE PROPOSTA	DIGIPLUS TECNOLOGIA EIRELLI EPP
30/06/2023 17:27:16	ALTERAÇÃO DE PROPOSTA	DIGIPLUS TECNOLOGIA EIRELLI EPP
30/06/2023 17:43:14	CADASTRO DE PROPOSTA	INOVA COMERCIAL & TRANSPORTES RODOVIÁRIOS LTDA
03/07/2023 07:50:03	ALTERAÇÃO DE PROPOSTA	INOVA COMERCIAL & TRANSPORTES RODOVIÁRIOS LTDA
03/07/2023 08:52:03	CADASTRO DE PROPOSTA	INFANTARIA COMERCIAL LTDA
03/07/2023 09:21:22	ALTERAÇÃO DE PROPOSTA	INFANTARIA COMERCIAL LTDA
03/07/2023 09:39:29	CADASTRO DE PROPOSTA	DAVANTI MÁQUINAS, MOVEIS E EQUIPAMENTOS INDUSTRIAIS
03/07/2023 09:50:37	CADASTRO DE PROPOSTA	SM CORDEIRO DE MELO EIRELI EPP
03/07/2023 09:57:25	ALTERAÇÃO DE PROPOSTA	SM CORDEIRO DE MELO EIRELI EPP
03/07/2023 10:58:55	MENSAGEM	PREGOEIRO Bom dia !!!
03/07/2023 11:01:15	MENSAGEM	PREGOEIRO Inicialmente faço as seguintes considerações:
03/07/2023 11:01:35	MENSAGEM	PREGOEIRO Na fase de lances sejam coerentes quanto aos lances ofertados, evitando assim, valores supostamente inexequíveis, e consequentemente transtornos futuros tanto para a Administração quanto para a empresa participante.
03/07/2023 11:02:04	MENSAGEM	PREGOEIRO Iniciaremos a etapa de lances.
03/07/2023 11:16:48	MENSAGEM	PREGOEIRO Os vencedores da etapa de lances para os itens 01,02,03 e 04, podem baixar seus valores finais?
03/07/2023 11:21:41	MENSAGEM	PREGOEIRO O participante BT COMERCIO INTELIGENTE LTDA adicionou o arquivo 57f0e9f01ed94623bbbfd36d49ac9fe9.pdf aos documentos complementares.
03/07/2023 11:33:39	MENSAGEM	PREGOEIRO Os vencedores da etapa de lances para os itens 05,06,07 e 08, podem baixar seus valores finais?

**LOTE 1 - HABILITAÇÃO**  
**LOTE 01**  
**VALORES UNITÁRIOS FINAIS**

**SECRETARIA MUNICIPAL DE EDUCACAO  
SÃO LOURENÇO DA MATA-PE**



Item: 1      Unidade: UND      Marca: KARINA      Modelo: K-20-220v  
 Descrição: BEBEDOURO ÁGUA GARRAFÃO – MATERIAL: AÇO GALVANIZADO, TIPO: ELÉTRICO DE COLUNA, ACABAMENTO EXTERNO: PINTURA EPOXI PÓ, CAPACIDADE: 20 L, VOLTAGEM: 220 V, COR: BRANCA, CARACTERÍSTICAS ADICIONAIS: GÁS R 134 A, 2 TORNEIRAS. PAINEL FRONTAL EM PLÁSTICO – CATMAT 401656  
 Quantidade: 100      Valor Unit.: 690,00      Valor Total: 69.000,00

**CLASSIFICAÇÃO**

Razão Social	Num	Documento	Oferta Inicial	Oferta Final	Dif.(%)	ME
1 BT COMERCIO INTELIGENTE LTDA	017	45.329.312/0001-81	745,46	690,00		Sim
2 INOVA TECH INFORMATICA EIRELI	020	28.706.488/0001-96	745,00	699,00	1,30	Sim
3 INFANTARIA COMERCIAL LTDA	118	20.795.155/0001-79	745,46	739,99	5,86	Sim
4 SUPERAR LTDA	094	13.482.516/0001-61	745,46	745,46	0,74	Sim
5 INOVA COMERCIAL & TRANSPORTES	072	21.286.632/0001-33	1.500,00	1.500,00	101,22	Sim

**DECLASSIFICADOS**

Razão Social	Num	Documento	Oferta Inicial	Oferta Final	Dif.(%)	ME
--------------	-----	-----------	----------------	--------------	---------	----

**INABILITADOS**

Razão Social	Num	Documento	Oferta Inicial	Oferta Final	Dif.(%)	ME
--------------	-----	-----------	----------------	--------------	---------	----

**MOVIMENTOS DO LOTE**

16/06/2023 07:20:27	<b>PUBLICADO</b>					
19/06/2023 10:00:00	<b>RECEPÇÃO DE PROPOSTAS</b>					
03/07/2023 10:00:00	<b>ANÁLISE DE PROPOSTAS</b>					
03/07/2023 11:03:08	<b>DISPUTA</b>					
03/07/2023 11:03:08	<b>LANCE</b>	INOVA TECH INFORMATICA EIRELI (PARTICIPANTE 020)				<b>745,00</b>
03/07/2023 11:03:08	<b>LANCE</b>	BT COMERCIO INTELIGENTE LTDA (PARTICIPANTE 017)				<b>745,46</b>
03/07/2023 11:03:08	<b>LANCE</b>	SUPERAR LTDA (PARTICIPANTE 094)				<b>745,46</b>
03/07/2023 11:03:08	<b>LANCE</b>	INOVA COMERCIAL & TRANSPORTES RODOVIÁRIOS LTDA				<b>1.500,00</b>
03/07/2023 11:03:08	<b>LANCE</b>	INFANTARIA COMERCIAL LTDA (PARTICIPANTE 118)				<b>745,46</b>
03/07/2023 11:04:46	<b>LANCE</b>	BT COMERCIO INTELIGENTE LTDA (PARTICIPANTE 017)				<b>740,00</b>
03/07/2023 11:08:12	<b>LANCE</b>	INOVA TECH INFORMATICA EIRELI (PARTICIPANTE 020)				<b>734,00</b>
03/07/2023 11:08:16	<b>LANCE</b>	INFANTARIA COMERCIAL LTDA (PARTICIPANTE 118)				<b>739,99</b>
03/07/2023 11:08:22	<b>LANCE</b>	BT COMERCIO INTELIGENTE LTDA (PARTICIPANTE 017)				<b>700,00</b>
03/07/2023 11:11:51	<b>LANCE</b>	INOVA TECH INFORMATICA EIRELI (PARTICIPANTE 020)				<b>699,00</b>
03/07/2023 11:11:51	<b>PRORROGAÇÃO AUTOMÁTICA</b>					
03/07/2023 11:12:01	<b>LANCE</b>	BT COMERCIO INTELIGENTE LTDA (PARTICIPANTE 017)				<b>690,00</b>
03/07/2023 11:14:02	<b>NOTIFICAÇÃO SISTEMA</b>					
O detentor da melhor oferta da etapa de lances é BT COMERCIO INTELIGENTE LTDA						
03/07/2023 11:14:02	<b>HABILITAÇÃO</b>					
03/07/2023 11:18:15	<b>MENSAGEM</b>	BT COMERCIO INTELIGENTE LTDA (PARTICIPANTE 017)				
Bom dia, já estamos em nosso melhor valor.						

**LOTE 2 - HABILITAÇÃO  
LOTE 02  
VALORES UNITÁRIOS FINAIS**



**SECRETARIA MUNICIPAL DE EDUCACAO  
SÃO LOURENÇO DA MATA-PE**



Item: 1      Unidade: UND      Marca: FRICON      Modelo: HCED503  
 Descrição: FREEZER – TIPO: HORIZONTAL, CAPACIDADE: 510L OU SUPERIOR, QUANTIDADE TAMPAS: 2 UN, SISTEMA DEGELO: MANUAL, COR: BRANCA, TEMPERATURA OPERAÇÃO:(-16 À -20°) E (+1 À +7°) °C, TENSÃO ALIMENTAÇÃO:220 V, CARACTERÍSTICAS ADICIONAIS: FECHADURA DE SEGURANÇA, DRENO FRONTAL COM TAMPA E RODÍZIOS – CATMAT 445210  
 Quantidade: 23      Valor Unit.: 3.790,00      Valor Total: 87.170,00

**CLASSIFICAÇÃO**

Razão Social	Num Documento	Oferta Inicial	Oferta Final	Dif.(%)	ME
1 FERRUDD COMERCIAL LTDA	090 03.036.083/0001-67	4.077,00	3.790,00		Sim
2 INOVA TECH INFORMATICA EIRELI	089 28.706.488/0001-96	4.075,00	3.799,00	0,24	Sim
3 SUPERAR LTDA	106 13.482.516/0001-61	4.077,57	4.050,00	6,61	Sim
4 GO VENDAS ELETRONICAS EIRELI	094 36.521.392/0001-81	4.077,57	4.073,17	0,57	Não
5 DAVANTI MÁQUINAS, MOVEIS E	123 44.259.236/0001-12	4.077,57	4.077,57	0,11	Sim

**DESCCLASSIFICADOS**

Razão Social	Num Documento	Oferta Inicial	Oferta Final	Dif.(%)	ME
--------------	---------------	----------------	--------------	---------	----

**INABILITADOS**

Razão Social	Num Documento	Oferta Inicial	Oferta Final	Dif.(%)	ME
--------------	---------------	----------------	--------------	---------	----

**MOVIMENTOS DO LOTE**

16/06/2023 07:20:27	<b>PUBLICADO</b>				
19/06/2023 10:00:00	<b>RECEPÇÃO DE PROPOSTAS</b>				
03/07/2023 10:00:00	<b>ANÁLISE DE PROPOSTAS</b>				
03/07/2023 11:03:08	<b>DISPUTA</b>				
03/07/2023 11:03:08	<b>LANCE</b>	GO VENDAS ELETRONICAS EIRELI (PARTICIPANTE 094)		<b>4.077,57</b>	
03/07/2023 11:03:08	<b>LANCE</b>	SUPERAR LTDA (PARTICIPANTE 106)		<b>4.077,57</b>	
03/07/2023 11:03:08	<b>LANCE</b>	INOVA TECH INFORMATICA EIRELI (PARTICIPANTE 089)		<b>4.075,00</b>	
03/07/2023 11:03:08	<b>LANCE</b>	FERRUDD COMERCIAL LTDA (PARTICIPANTE 090)		<b>4.077,00</b>	
03/07/2023 11:03:08	<b>LANCE</b>	DAVANTI MÁQUINAS, MOVEIS E EQUIPAMENTOS INDUSTRIAIS		<b>4.077,57</b>	
03/07/2023 11:04:23	<b>LANCE</b>	GO VENDAS ELETRONICAS EIRELI (PARTICIPANTE 094)		<b>4.073,17</b>	
03/07/2023 11:04:39	<b>LANCE</b>	FERRUDD COMERCIAL LTDA (PARTICIPANTE 090)		<b>3.950,00</b>	
03/07/2023 11:08:25	<b>LANCE</b>	INOVA TECH INFORMATICA EIRELI (PARTICIPANTE 089)		<b>3.899,00</b>	
03/07/2023 11:10:05	<b>LANCE</b>	FERRUDD COMERCIAL LTDA (PARTICIPANTE 090)		<b>3.850,00</b>	
03/07/2023 11:10:31	<b>LANCE</b>	INOVA TECH INFORMATICA EIRELI (PARTICIPANTE 089)		<b>3.848,00</b>	
03/07/2023 11:11:01	<b>LANCE</b>	FERRUDD COMERCIAL LTDA (PARTICIPANTE 090)		<b>3.820,00</b>	
03/07/2023 11:12:00	<b>LANCE</b>	INOVA TECH INFORMATICA EIRELI (PARTICIPANTE 089)		<b>3.818,00</b>	
03/07/2023 11:12:00	<b>PRORROGAÇÃO AUTOMÁTICA</b>				
03/07/2023 11:12:31	<b>LANCE</b>	FERRUDD COMERCIAL LTDA (PARTICIPANTE 090)		<b>3.800,00</b>	
03/07/2023 11:12:34	<b>LANCE</b>	SUPERAR LTDA (PARTICIPANTE 106)		<b>4.050,00</b>	
03/07/2023 11:13:20	<b>LANCE</b>	INOVA TECH INFORMATICA EIRELI (PARTICIPANTE 089)		<b>3.799,00</b>	
03/07/2023 11:13:31	<b>LANCE</b>	FERRUDD COMERCIAL LTDA (PARTICIPANTE 090)		<b>3.790,00</b>	
03/07/2023 11:15:31	<b>NOTIFICAÇÃO SISTEMA</b>				
	O detentor da melhor oferta da etapa de lances é FERRUDD COMERCIAL LTDA				
03/07/2023 11:15:31	<b>HABILITAÇÃO</b>				

**LOTE 3 - HABILITAÇÃO  
LOTE 03**





SECRETARIA MUNICIPAL DE EDUCACAO  
SÃO LOURENÇO DA MATA-PE

VALORES UNITÁRIOS FINAIS

Item: 1	Unidade: UND	Marca: FRICON	Modelo: HCED503
Descrição: FREEZER – TIPO: HORIZONTAL, CAPACIDADE: 510L OU SUPERIOR, QUANTIDADE TAMPAS: 2 UN, SISTEMA DEGELO: MANUAL, COR: BRANCA, TEMPERATURA OPERAÇÃO:(-16 À -20°) E (+1 À +7°) °C, TENSÃO ALIMENTAÇÃO:220 V, CARACTERÍSTICAS ADICIONAIS: FECHADURA DE SEGURANÇA, DRENO FRONTAL COM TAMPA E RODÍZIOS – CATMAT 445210			
Quantidade: 7		Valor Unit.: 3.790,00	Valor Total: 26.530,00

CLASSIFICAÇÃO

Razão Social	Num	Documento	Oferta Inicial	Oferta Final	Dif.(%)	ME
1 FERRUDD COMERCIAL LTDA	006	03.036.083/0001-67	4.077,00	3.790,00		Sim
2 INOVA TECH INFORMATICA EIRELI	125	28.706.488/0001-96	4.075,00	3.799,00	0,24	Sim
3 SUPERAR LTDA	146	13.482.516/0001-61	4.077,57	4.050,00	6,61	Sim
4 BT COMERCIO INTELIGENTE LTDA	089	45.329.312/0001-81	4.077,57	4.073,17	0,57	Sim
5 DAVANTI MÁQUINAS, MOVEIS E	047	44.259.236/0001-12	4.077,57	4.077,57	0,11	Sim

DESCCLASSIFICADOS

Razão Social	Num	Documento	Oferta Inicial	Oferta Final	Dif.(%)	ME
--------------	-----	-----------	----------------	--------------	---------	----

INABILITADOS

Razão Social	Num	Documento	Oferta Inicial	Oferta Final	Dif.(%)	ME
--------------	-----	-----------	----------------	--------------	---------	----

MOVIMENTOS DO LOTE

16/06/2023 07:20:27	PUBLICADO				
19/06/2023 10:00:00	RECEPÇÃO DE PROPOSTAS				
03/07/2023 10:00:00	ANÁLISE DE PROPOSTAS				
03/07/2023 11:03:08	DISPUTA				
03/07/2023 11:03:08	LANCE	BT COMERCIO INTELIGENTE LTDA (PARTICIPANTE 089)			4.077,57
03/07/2023 11:03:08	LANCE	SUPERAR LTDA (PARTICIPANTE 146)			4.077,57
03/07/2023 11:03:08	LANCE	INOVA TECH INFORMATICA EIRELI (PARTICIPANTE 125)			4.075,00
03/07/2023 11:03:08	LANCE	FERRUDD COMERCIAL LTDA (PARTICIPANTE 006)			4.077,00
03/07/2023 11:03:08	LANCE	DAVANTI MÁQUINAS, MOVEIS E EQUIPAMENTOS INDUSTRIAIS			4.077,57
03/07/2023 11:04:46	LANCE	FERRUDD COMERCIAL LTDA (PARTICIPANTE 006)			3.950,00
03/07/2023 11:04:55	LANCE	BT COMERCIO INTELIGENTE LTDA (PARTICIPANTE 089)			4.073,17
03/07/2023 11:08:39	LANCE	INOVA TECH INFORMATICA EIRELI (PARTICIPANTE 125)			3.899,00
03/07/2023 11:10:16	LANCE	FERRUDD COMERCIAL LTDA (PARTICIPANTE 006)			3.850,00
03/07/2023 11:10:36	LANCE	INOVA TECH INFORMATICA EIRELI (PARTICIPANTE 125)			3.848,00
03/07/2023 11:11:08	LANCE	FERRUDD COMERCIAL LTDA (PARTICIPANTE 006)			3.820,00
03/07/2023 11:12:04	LANCE	INOVA TECH INFORMATICA EIRELI (PARTICIPANTE 125)			3.818,00
03/07/2023 11:12:04	PRORROGAÇÃO AUTOMÁTICA				
03/07/2023 11:12:24	LANCE	FERRUDD COMERCIAL LTDA (PARTICIPANTE 006)			3.800,00
03/07/2023 11:12:41	LANCE	SUPERAR LTDA (PARTICIPANTE 146)			4.050,00
03/07/2023 11:13:25	LANCE	INOVA TECH INFORMATICA EIRELI (PARTICIPANTE 125)			3.799,00
03/07/2023 11:13:37	LANCE	FERRUDD COMERCIAL LTDA (PARTICIPANTE 006)			3.790,00
03/07/2023 11:15:37	NOTIFICAÇÃO SISTEMA				
O detentor da melhor oferta da etapa de lances é FERRUDD COMERCIAL LTDA					
03/07/2023 11:15:37	HABILITAÇÃO				



SECRETARIA MUNICIPAL DE EDUCACAO  
SÃO LOURENÇO DA MATA-PE

LOTE 4 - HABILITAÇÃO  
LOTE 04

VALORES UNITÁRIOS FINAIS

Item: 1	Unidade: UND	Marca: JL COLOMBO	Modelo: 6L/BR
Descrição: LIQUIDIFICADOR INDUSTRIAL – MATERIAL COPO: AÇO INOXIDÁVEL, MATERIAL BASE: ALUMÍNIO, LARGURA:280 MM, ALTURA:720 MM, PESO:12,50 KG, CAPACIDADE: 6L, POTÊNCIA MOTOR:0,50 CV, TENSÃO NOMINAL:110/220 V, APLICAÇÃO: INDUSTRIAL – CATMAT 272867			
Quantidade: 30	Valor Unit.: 688,00	Valor Total: 20.640,00	

CLASSIFICAÇÃO

Razão Social	Num	Documento	Oferta Inicial	Oferta Final	Dif.(%)	ME
1 INOVA TECH INFORMATICA EIRELI	125	28.706.488/0001-96	844,00	688,00		Sim
2 BT COMERCIO INTELIGENTE LTDA	118	45.329.312/0001-81	844,13	694,12	0,89	Sim
3 INFANTARIA COMERCIAL LTDA	109	20.795.155/0001-79	844,13	779,99	12,37	Sim
4 LRF DISTRIBUIDORA LTDA	023	49.464.926/0001-27	844,13	780,00	0,00	Sim
5 SM CORDEIRO DE MELO EIRELI EPP	060	05.560.250/0001-08	844,00	793,00	1,67	Sim
6 FERRUDD COMERCIAL LTDA	082	03.036.083/0001-67	844,00	800,00	0,88	Sim
7 DAVANTI MÁQUINAS, MOVEIS E	124	44.259.236/0001-12	844,13	844,13	5,52	Sim

DESCCLASSIFICADOS

Razão Social	Num	Documento	Oferta Inicial	Oferta Final	Dif.(%)	ME
--------------	-----	-----------	----------------	--------------	---------	----

INABILITADOS

Razão Social	Num	Documento	Oferta Inicial	Oferta Final	Dif.(%)	ME
--------------	-----	-----------	----------------	--------------	---------	----

MOVIMENTOS DO LOTE

16/06/2023 07:20:27	PUBLICADO				
19/06/2023 10:00:00	RECEPÇÃO DE PROPOSTAS				
03/07/2023 10:00:00	ANÁLISE DE PROPOSTAS				
03/07/2023 11:03:09	DISPUTA				
03/07/2023 11:03:09	LANCE	INFANTARIA COMERCIAL LTDA (PARTICIPANTE 109)			844,13
03/07/2023 11:03:09	LANCE	INOVA TECH INFORMATICA EIRELI (PARTICIPANTE 125)			844,00
03/07/2023 11:03:09	LANCE	LRF DISTRIBUIDORA LTDA (PARTICIPANTE 023)			844,13
03/07/2023 11:03:09	LANCE	FERRUDD COMERCIAL LTDA (PARTICIPANTE 082)			844,00
03/07/2023 11:03:09	LANCE	BT COMERCIO INTELIGENTE LTDA (PARTICIPANTE 118)			844,13
03/07/2023 11:03:09	LANCE	DAVANTI MÁQUINAS, MOVEIS E EQUIPAMENTOS INDUSTRIAIS			844,13
03/07/2023 11:03:09	LANCE	SM CORDEIRO DE MELO EIRELI EPP (PARTICIPANTE 060)			844,00
03/07/2023 11:04:08	LANCE	SM CORDEIRO DE MELO EIRELI EPP (PARTICIPANTE 060)			843,00
03/07/2023 11:04:55	LANCE	FERRUDD COMERCIAL LTDA (PARTICIPANTE 082)			820,00
03/07/2023 11:05:32	LANCE	SM CORDEIRO DE MELO EIRELI EPP (PARTICIPANTE 060)			819,00
03/07/2023 11:05:33	LANCE	BT COMERCIO INTELIGENTE LTDA (PARTICIPANTE 118)			694,12
03/07/2023 11:05:38	LANCE	INFANTARIA COMERCIAL LTDA (PARTICIPANTE 109)			818,99
03/07/2023 11:05:56	LANCE	FERRUDD COMERCIAL LTDA (PARTICIPANTE 082)			800,00
03/07/2023 11:05:58	LANCE	INFANTARIA COMERCIAL LTDA (PARTICIPANTE 109)			799,99
03/07/2023 11:08:47	LANCE	INOVA TECH INFORMATICA EIRELI (PARTICIPANTE 125)			688,00
03/07/2023 11:09:05	LANCE	SM CORDEIRO DE MELO EIRELI EPP (PARTICIPANTE 060)			795,00
03/07/2023 11:09:09	LANCE	INFANTARIA COMERCIAL LTDA (PARTICIPANTE 109)			794,99
03/07/2023 11:09:46	LANCE	SM CORDEIRO DE MELO EIRELI EPP (PARTICIPANTE 060)			794,00



SECRETARIA MUNICIPAL DE EDUCACAO  
SÃO LOURENÇO DA MATA-PE

03/07/2023 11:09:48	LANCE	INFANTARIA COMERCIAL LTDA (PARTICIPANTE 109)	793,99
03/07/2023 11:09:59	LANCE	SM CORDEIRO DE MELO EIRELI EPP (PARTICIPANTE 060)	793,00
03/07/2023 11:10:04	LANCE	INFANTARIA COMERCIAL LTDA (PARTICIPANTE 109)	792,99
03/07/2023 11:11:32	LANCE	LRF DISTRIBUIDORA LTDA (PARTICIPANTE 023)	780,00
03/07/2023 11:11:32	PRORROGAÇÃO AUTOMÁTICA		
03/07/2023 11:11:37	LANCE	INFANTARIA COMERCIAL LTDA (PARTICIPANTE 109)	779,99
03/07/2023 11:13:37	NOTIFICAÇÃO SISTEMA		
O detentor da melhor oferta da etapa de lances é INOVA TECH INFORMATICA EIRELI			
03/07/2023 11:13:38	HABILITAÇÃO		

LOTE 5 - HABILITAÇÃO  
LOTE 05

VALORES UNITÁRIOS FINAIS

Item: 1	Unidade: UND	Marca: JL COLOMBO	Modelo: 10L/BR
Descrição: LIQUIDIFICADOR INDUSTRIAL – MATERIAL COPO: AÇO INOXIDÁVEL, MATERIAL BASE: AÇO INOX, CAPACIDADE: 10 L, POTÊNCIA MOTOR: 0,75 CV, TENSÃO NOMINAL: 110/220 V, MATERIAL TAMP: ALUMÍNIO – CATMAT 478094			
Quantidade: 10	Valor Unit.: 744,00	Valor Total: 7.440,00	

CLASSIFICAÇÃO

Razão Social	Num Documento	Oferta Inicial	Oferta Final	Dif.(%)	ME
1 INOVA TECH INFORMATICA EIRELI	085 28.706.488/0001-96	865,00	744,00		Sim
2 FERRUDD COMERCIAL LTDA	016 03.036.083/0001-67	865,00	750,00	0,81	Sim
3 INFANTARIA COMERCIAL LTDA	026 20.795.155/0001-79	865,05	839,99	12,00	Sim
4 LRF DISTRIBUIDORA LTDA	081 49.464.926/0001-27	865,05	840,00	0,00	Sim
5 BT COMERCIO INTELIGENTE LTDA	084 45.329.312/0001-81	865,05	858,92	2,25	Sim
6 DAVANTI MÁQUINAS, MOVEIS E	116 44.259.236/0001-12	1.000,00	1.000,00	16,43	Sim

DESCLASSIFICADOS

Razão Social	Num Documento	Oferta Inicial	Oferta Final	Dif.(%)	ME
--------------	---------------	----------------	--------------	---------	----

INABILITADOS

Razão Social	Num Documento	Oferta Inicial	Oferta Final	Dif.(%)	ME
--------------	---------------	----------------	--------------	---------	----

MOVIMENTOS DO LOTE

16/06/2023 07:20:27	PUBLICADO		
19/06/2023 10:00:00	RECEPÇÃO DE PROPOSTAS		
03/07/2023 10:00:00	ANÁLISE DE PROPOSTAS		
03/07/2023 11:19:22	DISPUTA		
03/07/2023 11:19:22	LANCE	INOVA TECH INFORMATICA EIRELI (PARTICIPANTE 085)	865,00
03/07/2023 11:19:22	LANCE	FERRUDD COMERCIAL LTDA (PARTICIPANTE 016)	865,00
03/07/2023 11:19:22	LANCE	LRF DISTRIBUIDORA LTDA (PARTICIPANTE 081)	865,05
03/07/2023 11:19:22	LANCE	BT COMERCIO INTELIGENTE LTDA (PARTICIPANTE 084)	865,05
03/07/2023 11:19:22	LANCE	INFANTARIA COMERCIAL LTDA (PARTICIPANTE 026)	865,05
03/07/2023 11:19:22	LANCE	DAVANTI MÁQUINAS, MOVEIS E EQUIPAMENTOS INDUSTRIAIS	1.000,00
03/07/2023 11:19:35	LANCE	BT COMERCIO INTELIGENTE LTDA (PARTICIPANTE 084)	860,00
03/07/2023 11:20:12	LANCE	LRF DISTRIBUIDORA LTDA (PARTICIPANTE 081)	840,00
03/07/2023 11:20:25	LANCE	FERRUDD COMERCIAL LTDA (PARTICIPANTE 016)	800,00
03/07/2023 11:20:31	LANCE	INFANTARIA COMERCIAL LTDA (PARTICIPANTE 026)	839,99



SECRETARIA MUNICIPAL DE EDUCACAO  
SÃO LOURENÇO DA MATA-PE

03/07/2023 11:20:38	LANCE	BT COMERCIO INTELIGENTE LTDA (PARTICIPANTE 084)	858,92
03/07/2023 11:21:53	LANCE	INOVA TECH INFORMATICA EIRELI (PARTICIPANTE 085)	798,00
03/07/2023 11:22:10	LANCE	FERRUDD COMERCIAL LTDA (PARTICIPANTE 016)	785,00
03/07/2023 11:23:20	LANCE	INOVA TECH INFORMATICA EIRELI (PARTICIPANTE 085)	778,00
03/07/2023 11:25:01	LANCE	FERRUDD COMERCIAL LTDA (PARTICIPANTE 016)	770,00
03/07/2023 11:25:40	LANCE	INOVA TECH INFORMATICA EIRELI (PARTICIPANTE 085)	764,00
03/07/2023 11:25:54	LANCE	FERRUDD COMERCIAL LTDA (PARTICIPANTE 016)	760,00
03/07/2023 11:26:00	LANCE	INOVA TECH INFORMATICA EIRELI (PARTICIPANTE 085)	758,00
03/07/2023 11:26:35	LANCE	FERRUDD COMERCIAL LTDA (PARTICIPANTE 016)	750,00
03/07/2023 11:26:55	LANCE	INOVA TECH INFORMATICA EIRELI (PARTICIPANTE 085)	744,00
03/07/2023 11:29:22	NOTIFICAÇÃO	SISTEMA	
O detentor da melhor oferta da etapa de lances é INOVA TECH INFORMATICA EIRELI			
03/07/2023 11:29:22	HABILITAÇÃO		

LOTE 6 - HABILITAÇÃO  
LOTE 06

VALORES UNITÁRIOS FINAIS

Item: 1	Unidade: UND	Marca: MFI	Modelo: 4 BOCAS
Descrição: FOGÃO INDUSTRIAL – MATERIAL: AÇO CARBONO, FUNCIONAMENTO: GÁS, TIPO ACENDIMENTO: MANUAL, LARGURA: 970 MM, ALTURA: 810 MM, CARACTERÍSTICAS ADICIONAIS: QUEIMADORES DUPLOS DE FERRO FUNDIDO, QUANTIDADE BOCAS: 4 UN, ACABAMENTO SUPERFICIAL: PINTURA – CATMAT 273544			
Quantidade: 10	Valor Unit.: 1.165,00	Valor Total: 11.650,00	

CLASSIFICAÇÃO

Razão Social	Num	Documento	Oferta Inicial	Oferta Final	Dif.(%)	ME
1 ASSUNCAO & LAVOR TECNOLOGIA	046	45.538.349/0001-10	2.144,08	1.165,00		Sim
2 MAXLICITE SOLUÇÕES COMERCIAIS	015	39.537.400/0001-76	2.144,09	1.170,00	0,43	Sim
3 FERRUDD COMERCIAL LTDA	026	03.036.083/0001-67	2.144,00	1.180,00	0,85	Sim
4 INOVA TECH INFORMATICA EIRELI	004	28.706.488/0001-96	2.144,00	1.299,00	10,08	Sim
5 SM CORDEIRO DE MELO EIRELI EPP	113	05.560.250/0001-08	2.144,00	1.317,00	1,39	Sim
6 DIGIPLUS TECNOLOGIA EIRELLI EPP	124	00.478.911/0001-29	2.144,00	1.549,00	17,62	Sim
7 DAVANTI MÁQUINAS, MOVEIS E	086	44.259.236/0001-12	2.144,09	1.550,00	0,06	Sim
8 INOVA COMERCIAL & TRANSPORTES	089	21.286.632/0001-33	2.144,00	1.948,00	25,68	Sim
9 LRF DISTRIBUIDORA LTDA	149	49.464.926/0001-27	2.144,09	1.950,00	0,10	Sim

DESCLASSIFICADOS

Razão Social	Num	Documento	Oferta Inicial	Oferta Final	Dif.(%)	ME
--------------	-----	-----------	----------------	--------------	---------	----

INABILITADOS

Razão Social	Num	Documento	Oferta Inicial	Oferta Final	Dif.(%)	ME
--------------	-----	-----------	----------------	--------------	---------	----

MOVIMENTOS DO LOTE

16/06/2023 07:20:27	PUBLICADO					
19/06/2023 10:00:00	RECEPÇÃO DE PROPOSTAS					
03/07/2023 10:00:00	ANÁLISE DE PROPOSTAS					
03/07/2023 11:19:22	DISPUTA					
03/07/2023 11:19:22	LANCE	DAVANTI MÁQUINAS, MOVEIS E EQUIPAMENTOS INDUSTRIAIS				2.144,09
03/07/2023 11:19:22	LANCE	ASSUNCAO & LAVOR TECNOLOGIA LTDA (PARTICIPANTE 046)				2.144,08



SECRETARIA MUNICIPAL DE EDUCACAO  
SÃO LOURENÇO DA MATA-PE

03/07/2023 11:19:22	LANCE	DIGIPLUS TECNOLOGIA EIRELLI EPP (PARTICIPANTE 124)	2.144,00
03/07/2023 11:19:22	LANCE	INOVA COMERCIAL & TRANSPORTES RODOVIÁRIOS LTDA	2.144,00
03/07/2023 11:19:22	LANCE	INOVA TECH INFORMATICA EIRELI (PARTICIPANTE 004)	2.144,00
03/07/2023 11:19:22	LANCE	MAXLICITE SOLUÇÕES COMERCIAIS (PARTICIPANTE 015)	2.144,09
03/07/2023 11:19:22	LANCE	LRF DISTRIBUIDORA LTDA (PARTICIPANTE 149)	2.144,09
03/07/2023 11:19:22	LANCE	FERRUDD COMERCIAL LTDA (PARTICIPANTE 026)	2.144,00
03/07/2023 11:19:22	LANCE	SM CORDEIRO DE MELO EIRELI EPP (PARTICIPANTE 113)	2.144,00
03/07/2023 11:20:12	LANCE	FERRUDD COMERCIAL LTDA (PARTICIPANTE 026)	2.000,00
03/07/2023 11:20:17	LANCE	LRF DISTRIBUIDORA LTDA (PARTICIPANTE 149)	1.950,00
03/07/2023 11:21:39	LANCE	MAXLICITE SOLUÇÕES COMERCIAIS (PARTICIPANTE 015)	1.949,00
03/07/2023 11:21:59	LANCE	INOVA TECH INFORMATICA EIRELI (PARTICIPANTE 004)	1.899,00
03/07/2023 11:22:19	LANCE	DAVANTI MÁQUINAS, MOVEIS E EQUIPAMENTOS INDUSTRIAIS	1.800,00
03/07/2023 11:22:35	LANCE	FERRUDD COMERCIAL LTDA (PARTICIPANTE 026)	1.750,00
03/07/2023 11:22:42	LANCE	DAVANTI MÁQUINAS, MOVEIS E EQUIPAMENTOS INDUSTRIAIS	1.700,00
03/07/2023 11:23:25	LANCE	INOVA TECH INFORMATICA EIRELI (PARTICIPANTE 004)	1.688,00
03/07/2023 11:23:30	LANCE	FERRUDD COMERCIAL LTDA (PARTICIPANTE 026)	1.600,00
03/07/2023 11:23:39	LANCE	DAVANTI MÁQUINAS, MOVEIS E EQUIPAMENTOS INDUSTRIAIS	1.550,00
03/07/2023 11:23:46	LANCE	INOVA TECH INFORMATICA EIRELI (PARTICIPANTE 004)	1.499,00
03/07/2023 11:24:02	LANCE	FERRUDD COMERCIAL LTDA (PARTICIPANTE 026)	1.350,00
03/07/2023 11:24:11	LANCE	INOVA TECH INFORMATICA EIRELI (PARTICIPANTE 004)	1.344,00
03/07/2023 11:24:21	LANCE	FERRUDD COMERCIAL LTDA (PARTICIPANTE 026)	1.300,00
03/07/2023 11:24:32	LANCE	INOVA TECH INFORMATICA EIRELI (PARTICIPANTE 004)	1.299,00
03/07/2023 11:24:48	LANCE	FERRUDD COMERCIAL LTDA (PARTICIPANTE 026)	1.200,00
03/07/2023 11:25:33	LANCE	DIGIPLUS TECNOLOGIA EIRELLI EPP (PARTICIPANTE 124)	1.549,00
03/07/2023 11:26:05	LANCE	ASSUNCAO & LAVOR TECNOLOGIA LTDA (PARTICIPANTE 046)	1.199,00
03/07/2023 11:26:15	LANCE	ASSUNCAO & LAVOR TECNOLOGIA LTDA (PARTICIPANTE 046)	1.195,00
03/07/2023 11:26:21	LANCE	FERRUDD COMERCIAL LTDA (PARTICIPANTE 026)	1.190,00
03/07/2023 11:26:25	LANCE	INOVA COMERCIAL & TRANSPORTES RODOVIÁRIOS LTDA	1.948,00
03/07/2023 11:26:48	LANCE	ASSUNCAO & LAVOR TECNOLOGIA LTDA (PARTICIPANTE 046)	1.185,00
03/07/2023 11:27:23	LANCE	FERRUDD COMERCIAL LTDA (PARTICIPANTE 026)	1.180,00
03/07/2023 11:27:23	<b>PRORROGAÇÃO AUTOMÁTICA</b>		
03/07/2023 11:27:39	LANCE	ASSUNCAO & LAVOR TECNOLOGIA LTDA (PARTICIPANTE 046)	1.175,00
03/07/2023 11:29:25	LANCE	SM CORDEIRO DE MELO EIRELI EPP (PARTICIPANTE 113)	1.317,00
03/07/2023 11:29:34	LANCE	MAXLICITE SOLUÇÕES COMERCIAIS (PARTICIPANTE 015)	1.170,00
03/07/2023 11:29:42	LANCE	ASSUNCAO & LAVOR TECNOLOGIA LTDA (PARTICIPANTE 046)	1.165,00
03/07/2023 11:31:43	<b>NOTIFICAÇÃO SISTEMA</b>		
O detentor da melhor oferta da etapa de lances é ASSUNCAO & LAVOR TECNOLOGIA LTDA			
03/07/2023 11:31:43	<b>HABILITAÇÃO</b>		
03/07/2023 11:37:22	<b>MENSAGEM</b> ASSUNCAO & LAVOR TECNOLOGIA LTDA (PARTICIPANTE 046)		
Bom dia, Infelizmente ja estamos com o nosso menor preço			

LOTE 7 - HABILITAÇÃO  
LOTE 07  
VALORES UNITÁRIOS FINAIS



SECRETARIA MUNICIPAL DE EDUCACAO  
SÃO LOURENÇO DA MATA-PE

Item: 1      Unidade: UND      Marca: METAL FERREIRA      Modelo: PEQUENO  
Descrição: ESPREMEDOR FRUTA – MATERIAL JARRA: ALUMÍNIO POLIDO, COR: ALUMÍNIO, POTÊNCIA: 1/4 HP, VOLTAGEM: 127/220 V, APLICAÇÃO: INDUSTRIAL, CARACTERÍSTICAS ADICIONAIS: REFRIGERAÇÃO POR VENTONHAS – CATMAT 323227  
Quantidade: 15      Valor Unit.: 268,00      Valor Total: 4.020,00

**CLASSIFICAÇÃO**

Razão Social	Num	Documento	Oferta Inicial	Oferta Final	Dif.(%)	ME
1 INOVA TECH INFORMATICA EIRELI	147	28.706.488/0001-96	355,00	268,00		Sim
2 ASSUNCAO & LAVOR TECNOLOGIA	025	45.538.349/0001-10	356,20	270,00	0,75	Sim
3 FERRUDD COMERCIAL LTDA	073	03.036.083/0001-67	356,00	280,00	3,70	Sim
4 DAVANTI MÁQUINAS, MOVEIS E	059	44.259.236/0001-12	356,21	290,00	3,57	Sim
5 SM CORDEIRO DE MELO EIRELI EPP	086	05.560.250/0001-08	356,00	356,00	22,76	Sim

**DESCCLASSIFICADOS**

Razão Social	Num	Documento	Oferta Inicial	Oferta Final	Dif.(%)	ME
--------------	-----	-----------	----------------	--------------	---------	----

**INABILITADOS**

Razão Social	Num	Documento	Oferta Inicial	Oferta Final	Dif.(%)	ME
--------------	-----	-----------	----------------	--------------	---------	----

**MOVIMENTOS DO LOTE**

16/06/2023 07:20:27	PUBLICADO					
19/06/2023 10:00:00	RECEPÇÃO DE PROPOSTAS					
03/07/2023 10:00:00	ANÁLISE DE PROPOSTAS					
03/07/2023 11:19:23	DISPUTA					
03/07/2023 11:19:23	LANCE	DAVANTI MÁQUINAS, MOVEIS E EQUIPAMENTOS INDUSTRIAIS			356,21	
03/07/2023 11:19:23	LANCE	SM CORDEIRO DE MELO EIRELI EPP (PARTICIPANTE 086)			356,00	
03/07/2023 11:19:23	LANCE	INOVA TECH INFORMATICA EIRELI (PARTICIPANTE 147)			355,00	
03/07/2023 11:19:23	LANCE	FERRUDD COMERCIAL LTDA (PARTICIPANTE 073)			356,00	
03/07/2023 11:19:23	LANCE	ASSUNCAO & LAVOR TECNOLOGIA LTDA (PARTICIPANTE 025)			356,20	
03/07/2023 11:22:46	LANCE	FERRUDD COMERCIAL LTDA (PARTICIPANTE 073)			340,00	
03/07/2023 11:22:52	LANCE	DAVANTI MÁQUINAS, MOVEIS E EQUIPAMENTOS INDUSTRIAIS			290,00	
03/07/2023 11:23:30	LANCE	INOVA TECH INFORMATICA EIRELI (PARTICIPANTE 147)			288,00	
03/07/2023 11:23:43	LANCE	FERRUDD COMERCIAL LTDA (PARTICIPANTE 073)			280,00	
03/07/2023 11:24:17	LANCE	INOVA TECH INFORMATICA EIRELI (PARTICIPANTE 147)			278,00	
03/07/2023 11:26:38	LANCE	ASSUNCAO & LAVOR TECNOLOGIA LTDA (PARTICIPANTE 025)			276,00	
03/07/2023 11:27:03	LANCE	INOVA TECH INFORMATICA EIRELI (PARTICIPANTE 147)			274,00	
03/07/2023 11:27:11	LANCE	ASSUNCAO & LAVOR TECNOLOGIA LTDA (PARTICIPANTE 025)			270,00	
03/07/2023 11:27:31	LANCE	INOVA TECH INFORMATICA EIRELI (PARTICIPANTE 147)			268,00	
03/07/2023 11:27:31	PRORROGAÇÃO AUTOMÁTICA					
03/07/2023 11:29:31	NOTIFICAÇÃO SISTEMA					
O detentor da melhor oferta da etapa de lances é INOVA TECH INFORMATICA EIRELI						
03/07/2023 11:29:31	HABILITAÇÃO					

LOTE 8 - HABILITAÇÃO  
LOTE 08

VALORES UNITÁRIOS FINAIS



SECRETARIA MUNICIPAL DE EDUCACAO  
SÃO LOURENÇO DA MATA-PE

Item: 1      Unidade: UND      Marca: ITAJOBI      Modelo: 06 BOCAS  
Descrição: FOGÃO INDUSTRIAL – FOGÃO INDUSTRIAL, MATERIAL: AÇO CARBONO, FUNCIONAMENTO: GÁS, TIPO  
ACENDIMENTO: MANUAL, COMPRIMENTO:140 CM, LARGURA:83 CM, ALTURA:80 CM, TIPO USO: COZINHAR E ASSAR  
ALIMENTOS, QUANTIDADE BOCAS: 6 UN, APLICAÇÃO: COZINHAR E ASSAR ALIMENTOS – CATMAT 600610  
Quantidade: 10      Valor Unit.: 1.460,00      Valor Total: 14.600,00

**CLASSIFICAÇÃO**

Razão Social	Num	Documento	Oferta Inicial	Oferta Final	Dif.(%)	ME
1 FERRUDD COMERCIAL LTDA	127	03.036.083/0001-67	2.393,00	1.460,00		Sim
2 INOVA TECH INFORMATICA EIRELI	092	28.706.488/0001-96	2.390,00	1.468,00	0,55	Sim
3 SM CORDEIRO DE MELO EIRELI EPP	149	05.560.250/0001-08	2.393,00	1.639,00	11,65	Sim
4 INOVA COMERCIAL & TRANSPORTES	038	21.286.632/0001-33	2.393,00	1.825,00	11,35	Sim
5 MAXLICITE SOLUÇÕES COMERCIAIS	005	39.537.400/0001-76	2.393,91	1.826,14	0,06	Sim
6 ASSUNCAO & LAVOR TECNOLOGIA	008	45.538.349/0001-10	2.393,90	2.088,00	14,34	Sim
7 DAVANTI MÁQUINAS, MOVEIS E	055	44.259.236/0001-12	2.393,91	2.100,00	0,57	Sim
8 DIGIPLUS TECNOLOGIA EIRELLI EPP	099	00.478.911/0001-29	2.393,00	2.135,00	1,67	Sim
9 LRF DISTRIBUIDORA LTDA	122	49.464.926/0001-27	2.393,91	2.250,00	5,39	Sim

**DESCLASSIFICADOS**

Razão Social	Num	Documento	Oferta Inicial	Oferta Final	Dif.(%)	ME
--------------	-----	-----------	----------------	--------------	---------	----

**INABILITADOS**

Razão Social	Num	Documento	Oferta Inicial	Oferta Final	Dif.(%)	ME
--------------	-----	-----------	----------------	--------------	---------	----

**MOVIMENTOS DO LOTE**

16/06/2023 07:20:27	PUBLICADO				
19/06/2023 10:00:00	RECEPÇÃO DE PROPOSTAS				
03/07/2023 10:00:00	ANÁLISE DE PROPOSTAS				
03/07/2023 11:19:23	DISPUTA				
03/07/2023 11:19:23	LANCE	INOVA TECH INFORMATICA EIRELI (PARTICIPANTE 092)			2.390,00
03/07/2023 11:19:23	LANCE	FERRUDD COMERCIAL LTDA (PARTICIPANTE 127)			2.393,00
03/07/2023 11:19:23	LANCE	MAXLICITE SOLUÇÕES COMERCIAIS (PARTICIPANTE 005)			2.393,91
03/07/2023 11:19:23	LANCE	LRF DISTRIBUIDORA LTDA (PARTICIPANTE 122)			2.393,91
03/07/2023 11:19:23	LANCE	ASSUNCAO & LAVOR TECNOLOGIA LTDA (PARTICIPANTE 008)			2.393,90
03/07/2023 11:19:23	LANCE	DIGIPLUS TECNOLOGIA EIRELLI EPP (PARTICIPANTE 099)			2.393,00
03/07/2023 11:19:23	LANCE	INOVA COMERCIAL & TRANSPORTES RODOVIÁRIOS LTDA			2.393,00
03/07/2023 11:19:23	LANCE	DAVANTI MÁQUINAS, MOVEIS E EQUIPAMENTOS INDUSTRIAIS			2.393,91
03/07/2023 11:19:23	LANCE	SM CORDEIRO DE MELO EIRELI EPP (PARTICIPANTE 149)			2.393,00
03/07/2023 11:20:21	LANCE	LRF DISTRIBUIDORA LTDA (PARTICIPANTE 122)			2.250,00
03/07/2023 11:22:07	LANCE	INOVA TECH INFORMATICA EIRELI (PARTICIPANTE 092)			2.199,00
03/07/2023 11:22:13	LANCE	MAXLICITE SOLUÇÕES COMERCIAIS (PARTICIPANTE 005)			2.249,00
03/07/2023 11:22:29	LANCE	DAVANTI MÁQUINAS, MOVEIS E EQUIPAMENTOS INDUSTRIAIS			2.100,00
03/07/2023 11:22:48	LANCE	MAXLICITE SOLUÇÕES COMERCIAIS (PARTICIPANTE 005)			2.000,00
03/07/2023 11:23:16	LANCE	FERRUDD COMERCIAL LTDA (PARTICIPANTE 127)			1.850,00
03/07/2023 11:23:37	LANCE	INOVA TECH INFORMATICA EIRELI (PARTICIPANTE 092)			1.799,00
03/07/2023 11:24:12	LANCE	FERRUDD COMERCIAL LTDA (PARTICIPANTE 127)			1.650,00
03/07/2023 11:24:39	LANCE	INOVA TECH INFORMATICA EIRELI (PARTICIPANTE 092)			1.599,00
03/07/2023 11:25:13	LANCE	FERRUDD COMERCIAL LTDA (PARTICIPANTE 127)			1.550,00



SECRETARIA MUNICIPAL DE EDUCACAO  
SÃO LOURENÇO DA MATA-PE

03/07/2023 11:25:55	LANCE	INOVA TECH INFORMATICA EIRELI (PARTICIPANTE 092)	1.548,00
03/07/2023 11:26:11	LANCE	FERRUDD COMERCIAL LTDA (PARTICIPANTE 127)	1.500,00
03/07/2023 11:26:25	LANCE	INOVA TECH INFORMATICA EIRELI (PARTICIPANTE 092)	1.498,00
03/07/2023 11:26:31	LANCE	DIGIPLUS TECNOLOGIA EIRELLI EPP (PARTICIPANTE 099)	2.135,00
03/07/2023 11:26:46	LANCE	FERRUDD COMERCIAL LTDA (PARTICIPANTE 127)	1.480,00
03/07/2023 11:27:00	LANCE	ASSUNCAO & LAVOR TECNOLOGIA LTDA (PARTICIPANTE 008)	2.088,00
03/07/2023 11:27:09	LANCE	INOVA TECH INFORMATICA EIRELI (PARTICIPANTE 092)	1.478,00
03/07/2023 11:27:18	LANCE	INOVA COMERCIAL & TRANSPORTES RODOVIÁRIOS LTDA	1.999,00
03/07/2023 11:27:33	LANCE	FERRUDD COMERCIAL LTDA (PARTICIPANTE 127)	1.470,00
03/07/2023 11:27:33	<b>PRORROGAÇÃO AUTOMÁTICA</b>		
03/07/2023 11:27:45	LANCE	INOVA TECH INFORMATICA EIRELI (PARTICIPANTE 092)	1.468,00
03/07/2023 11:29:05	LANCE	FERRUDD COMERCIAL LTDA (PARTICIPANTE 127)	1.460,00
03/07/2023 11:30:06	LANCE	MAXLICITE SOLUÇÕES COMERCIAIS (PARTICIPANTE 005)	1.826,14
03/07/2023 11:30:26	LANCE	SM CORDEIRO DE MELO EIRELI EPP (PARTICIPANTE 149)	1.639,00
03/07/2023 11:30:34	LANCE	INOVA COMERCIAL & TRANSPORTES RODOVIÁRIOS LTDA	1.825,00
03/07/2023 11:32:34	<b>NOTIFICAÇÃO SISTEMA</b>		
O detentor da melhor oferta da etapa de lances é FERRUDD COMERCIAL LTDA			
03/07/2023 11:32:34	<b>HABILITAÇÃO</b>		

**LOTE 9 - HABILITAÇÃO**  
**LOTE 09**

**VALORES UNITÁRIOS FINAIS**

Item: 1	Unidade: UND	Marca: CONTINENTAL	Modelo: TC 56
Descrição: REFRIGERADOR DUPLEX – CAPACIDADE REFRIGERAÇÃO:450 L, SISTEMA DEGELO: FROST FREE, TENSÃO ALIMENTAÇÃO:220 V, CARACTERÍSTICAS ADICIONAIS: ETIQUETA EFICIÊNCIA ENERGÉTICA "A", TIPO: VERTICAL – CATMAT 470946			
Quantidade: 20	Valor Unit.: 3.855,00	Valor Total: 77.100,00	

**CLASSIFICAÇÃO**

Razão Social	Num Documento	Oferta Inicial	Oferta Final	Dif.(%)	ME
1 INOVA TECH INFORMATICA EIRELI	020 28.706.488/0001-96	3.855,00	3.855,00		Sim
2 SUPERAR LTDA	129 13.482.516/0001-61	3.857,00	3.857,00	0,05	Sim

**DESCLASSIFICADOS**

Razão Social	Num Documento	Oferta Inicial	Oferta Final	Dif.(%)	ME
--------------	---------------	----------------	--------------	---------	----

**INABILITADOS**

Razão Social	Num Documento	Oferta Inicial	Oferta Final	Dif.(%)	ME
--------------	---------------	----------------	--------------	---------	----

**MOVIMENTOS DO LOTE**

16/06/2023 07:20:27	<b>PUBLICADO</b>		
19/06/2023 10:00:00	<b>RECEPÇÃO DE PROPOSTAS</b>		
03/07/2023 10:00:00	<b>ANÁLISE DE PROPOSTAS</b>		
03/07/2023 11:35:17	<b>DISPUTA</b>		
03/07/2023 11:35:17	LANCE	INOVA TECH INFORMATICA EIRELI (PARTICIPANTE 020)	3.855,00
03/07/2023 11:35:17	LANCE	SUPERAR LTDA (PARTICIPANTE 129)	3.857,00
03/07/2023 11:45:17	<b>NOTIFICAÇÃO SISTEMA</b>		
O detentor da melhor oferta da etapa de lances é INOVA TECH INFORMATICA EIRELI			





SECRETARIA MUNICIPAL DE EDUCACAO  
SÃO LOURENÇO DA MATA-PE

03/07/2023 11:45:17 HABILITAÇÃO

LOTE 10 - HABILITAÇÃO  
LOTE 10

VALORES UNITÁRIOS FINAIS

Item: 1	Unidade: UND	Marca: CONSUL	Modelo: CWH 15
Descrição: MÁQUINA DE LAVAR ROUPA – TIPO: AUTOMÁTICA, CAPACIDADE:15 KG, APLICAÇÃO: DOMÉSTICA, LAVAGEM/ ENXÁGUE E CENTRIFUGAÇÃO, CARACTERÍSTICAS ADICIONAIS: TAMPA ABERTURA FRONTAL/SISTEMA DE LAVAGEM/FUNÇÕES, VOLTAGEM:220 V, MATERIAL CESTO: AÇO INOXIDÁVEL – CATMAT 449998			
Quantidade: 4	Valor Unit.: 2.750,00		Valor Total: 11.000,00

CLASSIFICAÇÃO

Razão Social	Num	Documento	Oferta Inicial	Oferta Final	Dif.(%)	ME
1 INOVA TECH INFORMATICA EIRELI	105	28.706.488/0001-96	2.750,00	2.750,00		Sim

DECLASSIFICADOS

Razão Social	Num	Documento	Oferta Inicial	Oferta Final	Dif.(%)	ME
--------------	-----	-----------	----------------	--------------	---------	----

INABILITADOS

Razão Social	Num	Documento	Oferta Inicial	Oferta Final	Dif.(%)	ME
--------------	-----	-----------	----------------	--------------	---------	----

MOVIMENTOS DO LOTE

16/06/2023 07:20:27	PUBLICADO					
19/06/2023 10:00:00	RECEPÇÃO DE PROPOSTAS					
03/07/2023 10:00:00	ANÁLISE DE PROPOSTAS					
03/07/2023 11:35:17	DISPUTA					
03/07/2023 11:35:17	LANCE	INOVA TECH INFORMATICA EIRELI (PARTICIPANTE 105)				2.750,00
03/07/2023 11:45:18	NOTIFICAÇÃO	SISTEMA				
O detentor da melhor oferta da etapa de lances é INOVA TECH INFORMATICA EIRELI						
03/07/2023 11:45:18	HABILITAÇÃO					

LOTE 11 - HABILITAÇÃO  
LOTE 11

VALORES UNITÁRIOS FINAIS

Item: 1	Unidade: UND	Marca: MIDEA	Modelo: MD100A112/WW02
Descrição: MÁQUINA SECAR ROUPA - TIPO: PISO; CAPACIDADE: 10 KG; MATERIAL CESTO: AÇO PINTADO DE BRANCO; PAINEL DE CONTROLE: MECÂNICO TIPO DE ABERTURA: FRONTAL; PROGRAMA DE SECAGEM: SIM; VOLTAGEM: 220V; GARANTIA DE 01 ANO. CATMAT 347460			
Quantidade: 4	Valor Unit.: 2.244,00		Valor Total: 8.976,00

CLASSIFICAÇÃO

Razão Social	Num	Documento	Oferta Inicial	Oferta Final	Dif.(%)	ME
1 INOVA TECH INFORMATICA EIRELI	098	28.706.488/0001-96	2.244,00	2.244,00		Sim
2 SUPERAR LTDA	079	13.482.516/0001-61	2.244,25	2.244,25	0,01	Sim

DECLASSIFICADOS

Razão Social	Num	Documento	Oferta Inicial	Oferta Final	Dif.(%)	ME
--------------	-----	-----------	----------------	--------------	---------	----

INABILITADOS

Razão Social	Num	Documento	Oferta Inicial	Oferta Final	Dif.(%)	ME
--------------	-----	-----------	----------------	--------------	---------	----

MOVIMENTOS DO LOTE



SECRETARIA MUNICIPAL DE EDUCACAO  
SÃO LOURENÇO DA MATA-PE

16/06/2023 07:20:27	PUBLICADO	
19/06/2023 10:00:00	RECEPÇÃO DE PROPOSTAS	
03/07/2023 10:00:00	ANÁLISE DE PROPOSTAS	
03/07/2023 11:35:18	DISPUTA	
03/07/2023 11:35:18	LANCE INOVA TECH INFORMATICA EIRELI (PARTICIPANTE 098)	2.244,00
03/07/2023 11:35:18	LANCE SUPERAR LTDA (PARTICIPANTE 079)	2.244,25
03/07/2023 11:45:18	NOTIFICAÇÃO SISTEMA	
O detentor da melhor oferta da etapa de lances é INOVA TECH INFORMATICA EIRELI		
03/07/2023 11:45:18	HABILITAÇÃO	

LOTE 12 - HABILITAÇÃO  
LOTE 12

VALORES UNITÁRIOS FINAIS

Item: 1	Unidade: UND	Marca: VENTISOL	Modelo: COMERCIAL50CM
Descrição: VENTILADOR – TIPO: PAREDE POTÊNCIA MOTOR: 200 W, TENSÃO ALIMENTAÇÃO: 110/220 V, CARACTERÍSTICAS ADICIONAIS: OSCILANTE, INCLINAÇÃO VERTICAL, CONTROLE DE VELOCIDADE, MATERIAL: AÇO, DIÂMETRO: 50 CM, COR: PRETA – CATMAT 461897.			
Quantidade: 200	Valor Unit.: 178,00	Valor Total: 35.600,00	

CLASSIFICAÇÃO

Razão Social	Num Documento	Oferta Inicial	Oferta Final	Dif.(%)	ME
1 SM CORDEIRO DE MELO EIRELI EPP	017 05.560.250/0001-08	197,00	178,00		Sim
2 FERRUDD COMERCIAL LTDA	149 03.036.083/0001-67	197,00	179,00	0,56	Sim
3 DIGIPLUS TECNOLOGIA EIRELLI EPP	022 00.478.911/0001-29	197,00	197,00	10,06	Sim

DESCCLASSIFICADOS

Razão Social	Num Documento	Oferta Inicial	Oferta Final	Dif.(%)	ME
--------------	---------------	----------------	--------------	---------	----

INABILITADOS

Razão Social	Num Documento	Oferta Inicial	Oferta Final	Dif.(%)	ME
--------------	---------------	----------------	--------------	---------	----

MOVIMENTOS DO LOTE

16/06/2023 07:20:27	PUBLICADO	
19/06/2023 10:00:00	RECEPÇÃO DE PROPOSTAS	
03/07/2023 10:00:00	ANÁLISE DE PROPOSTAS	
03/07/2023 11:35:18	DISPUTA	
03/07/2023 11:35:18	LANCE FERRUDD COMERCIAL LTDA (PARTICIPANTE 149)	197,00
03/07/2023 11:35:18	LANCE DIGIPLUS TECNOLOGIA EIRELLI EPP (PARTICIPANTE 022)	197,00
03/07/2023 11:35:18	LANCE SM CORDEIRO DE MELO EIRELI EPP (PARTICIPANTE 017)	197,00
03/07/2023 11:36:02	LANCE FERRUDD COMERCIAL LTDA (PARTICIPANTE 149)	190,00
03/07/2023 11:37:23	LANCE SM CORDEIRO DE MELO EIRELI EPP (PARTICIPANTE 017)	189,00
03/07/2023 11:40:09	LANCE FERRUDD COMERCIAL LTDA (PARTICIPANTE 149)	188,00
03/07/2023 11:40:19	LANCE SM CORDEIRO DE MELO EIRELI EPP (PARTICIPANTE 017)	187,90
03/07/2023 11:41:15	LANCE FERRUDD COMERCIAL LTDA (PARTICIPANTE 149)	185,00
03/07/2023 11:41:24	LANCE SM CORDEIRO DE MELO EIRELI EPP (PARTICIPANTE 017)	184,00
03/07/2023 11:43:28	LANCE FERRUDD COMERCIAL LTDA (PARTICIPANTE 149)	183,00
03/07/2023 11:43:28	PRORROGAÇÃO AUTOMÁTICA	
03/07/2023 11:43:38	LANCE SM CORDEIRO DE MELO EIRELI EPP (PARTICIPANTE 017)	180,00



SECRETARIA MUNICIPAL DE EDUCACAO  
SÃO LOURENÇO DA MATA-PE

03/07/2023 11:43:48	LANCE	FERRUDD COMERCIAL LTDA (PARTICIPANTE 149)	179,00
03/07/2023 11:44:56	LANCE	SM CORDEIRO DE MELO EIRELI EPP (PARTICIPANTE 017)	178,00
03/07/2023 11:46:56	NOTIFICAÇÃO	SISTEMA	
O detentor da melhor oferta da etapa de lances é SM CORDEIRO DE MELO EIRELI EPP			
03/07/2023 11:46:56	HABILITAÇÃO		



\_\_\_\_\_  
PREGOEIRO: JOSELANE MARIA SILVA

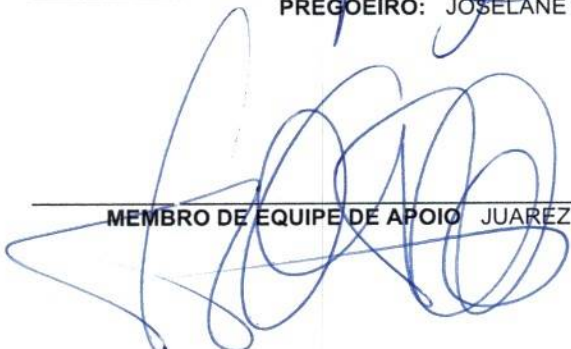

\_\_\_\_\_  
MEMBRO DE EQUIPE DE APOIO JUAREZ XAVIER DOS SANTOS FILHO



\_\_\_\_\_  
MEMBRO DE EQUIPE DE APOIO ROSINERIA EMILIA ALVES DA SILVA



\_\_\_\_\_  
MEMBRO DE EQUIPE DE APOIO JACKELINE GOMES DA SILVA



# PREFEITURA DE SÃO LOURENÇO DA MATA

Paço Municipal



**ANO: 2023**

**PROCESSO LICITATÓRIO Nº 047/2023**  
**PREGÃO ELETRÔNICO PARA REGISTRO DE PREÇOS Nº**  
**029/2023**

**FOLHA DE ROSTO  
PROPOSTAS FINAIS**

Página 1 de 1



# PREFEITURA DE SÃO LOURENÇO DA MATA

Paço Municipal



**ANO: 2023**

**PROCESSO LICITATÓRIO Nº 047/2023**  
**PREGÃO ELETRÔNICO PARA REGISTRO DE PREÇOS Nº**  
**029/2023**

**FOLHA DE ROSTO**  
**PROPOSTA FINAL**  
**SM CORDEIRO DE MELO LTDA**  
**CNPJ: 05.560.250/0001-08**



# SM CORDEIRO DE MELO LTDA



Recife, 03 de Julho de 2023.

À  
Prefeitura Municipal de São Lourenço da Mata - PE

Pregão Eletrônico Para Registro de Preço N° 029/2023 Processo Licitatório N° 0047/2023

Data: 03/07/2023 Horário: 10:00Horas

Proposta Comercial;

ITEM	ESPECIFICAÇÃO	Quant.	Preço unitário	Valor Total
12	Ventilador de Parede Potência motor: 200W, Tensão 110/220V, Características Adicionais: Oscilante, Inclinação Vertical, Controle de Velocidade, Material: Aço, Diâmetro 50cm, Cor Preta – Marca Ventisol – Modelo Comercial 50CM-BIVOLT	200	R\$ 178,00 cento e setenta e oito reais	R\$ 35.600,00 trinta e cinco mil e seiscentos reais

**Condições:**

Valor global desta proposta de preços R\$ 35.600,00 (trinta e cinco mil e seiscentos reais)

**Entrega:** O prazo de entrega do objeto é de até 15 (quinze) dias, contados a partir da data da Ordem de Fornecimento, em remessa parcelada, diretamente na Secretaria de Educação, conforme solicitação, nos horários previamente estabelecidos pelo setor competente da Secretaria.

**Garantia:** 12 Meses

**Pagamento:** O pagamento será realizado no prazo máximo de até 30 (trinta) dias, contados a partir do recebimento da Nota Fiscal ou Fatura, como devido atesto do Gestor responsável pelo acompanhamento da execução do Contrato, através de ordem bancária, para crédito em banco, agência e conta corrente indicados pelo contratado.

**Validade da Proposta:** 90 Dias

**Assistência Técnica** em todo o Estado de Pernambuco.

**Impostos:** Declaramos que no preço ofertado, estão incluídas todas as despesas diretas e indiretas, incidentes sobre o objeto licitado, até a sua entrega definitiva; Declaramos que tomamos total conhecimento e concordamos com todas as cláusulas deste edital e seus anexos.

Declaramos que somos EMPRESA DE PEQUENO PORTE – EPP.

Informamos ainda que a conta bancaria da empresa é no Banco do Brasil, Agencia 1838-4, Conta corrente 13737-5 e nosso telefone/fax para contato é (81) 3455.6992 e e-mail:

sm.cordeiro@hotmail.com Dados do representante que assinara o contrato: Sérgio Murilo Cordeiro de Melo, Brasileiro, Casado, Representante Comercial, Residente em Recife, RG n° 1.822.079

SDS/PE, CPF n° 304.376.014-04

Sérgio Murilo Cordeiro de Melo

CPF: 304.376.014-04

RG 1.822.079 SDS-PE

RUA JOAO TEIXEIRA, 398 – ESTÂNCIA – RECIFE- PE / CEP: 50771-400 – FONE/FAX: 34556992  
CGC: 05.560.250/0001-08 IE: 0300138-52 INS. MUNICIPAL: 339230-9  
E-MAIL: sm.cordeiro@hotmail.com

383  
 Acesse  
 nosso  
 site



# VENTILADOR DE PAREDE COMERCIAL 50cm BIVOLT

- A Classe A Procel**  
Em consumo de energia
- Chave de controle eletrônica para parede**  
Com ajuste fino de velocidade
- Oscilante**  
Oscilação horizontal automática
- Motor potente de 200W**  
Alta capacidade de ventilação
- Grades em aço**  
Mais segurança e durabilidade
- Bivolt seletivo**  
Com chave seletora, escolha entre 127V e 220V
- Pintura eletrostática**  
Grade e haste com pintura de alta resistência
- Inclinação regulável**  
Com ajuste manual
- Fusível térmico**  
Dispositivo de proteção que garante a segurança do motor

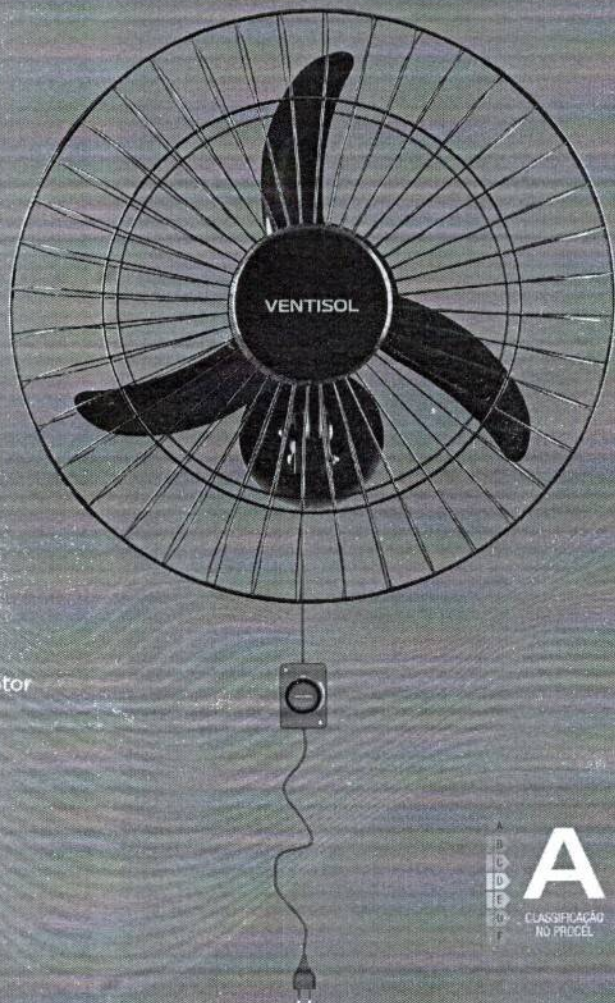

## DADOS TÉCNICOS

Potência: 200W  
 RPM: 1500  
 Grade: 520mm  
 Hélice: 440mm  
 Peso bruto: 2,900 Kg  
 Peso líquido: 2,300 Kg  
 CxLxA - mm: 505x190x510  
 M<sup>3</sup> Embalagem: 0,0489  
 Quantidade: 1  
 Fabricação: Nacional  
 Garantia: 12 meses



PRETO 50cm



CROMADO 50cm

A - 520mm

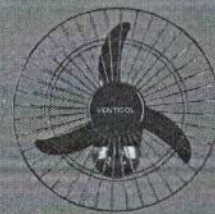

C - 520mm



L - 400mm

DADOS LOGÍSTICOS						DADOS TÉCNICOS					
SKU	DESCRIÇÃO	TENSÃO	CÓD. DE BARRAS	CAIXA	EMP.	MÁX.	MÉD.	MIN.	CONSUMO <sup>1</sup>	EFIC. %	VAZÃO
538	VENTILADOR OSC PAREDE 50CM PR GR AÇO PR CH HH PREMIUM	BIVOLT SELETIVO	7898461960505	UN	4	A	A	A	2,90kWh/mês	0,005	1,01m <sup>3</sup> /s
541	VENTILADOR OSC PAREDE 50CM PR GR CROM CH HH PREMIUM	BIVOLT SELETIVO	7898461960512	UN	4	A	A	A	2,90kWh/mês	0,005	1,01m <sup>3</sup> /s



1. Ventilador em teste a 230V em condições ambientais normais. 2. Dados técnicos baseados em testes realizados em laboratório. 3. Consumo médio em condições normais de uso. 4. Consumo médio em condições normais de uso. 5. Consumo médio em condições normais de uso. 6. Consumo médio em condições normais de uso. 7. Consumo médio em condições normais de uso. 8. Consumo médio em condições normais de uso. 9. Consumo médio em condições normais de uso. 10. Consumo médio em condições normais de uso.



# PREFEITURA DE SÃO LOURENÇO DA MATA

Paço Municipal



**ANO: 2023**

**PROCESSO LICITATÓRIO Nº 047/2023**  
**PREGÃO ELETRÔNICO PARA REGISTRO DE PREÇOS Nº**  
**029/2023**

**FOLHA DE ROSTO**  
**PROPOSTA FINAL**  
**BT COMÉRCIO INTELIGENTE LTDA**  
**CNPJ: 45.329.312/0001-81**





## PREGÃO ELETRÔNICO Nº 029/2023



**Para:** MUNICIPIO DE SAO LOURENCO DA MATA

**Data:** 03/07/2023

**BT COMÉRCIO INTELIGENTE LTDA** sediada à Avenida Setecentos, nº s/n, Sala 04 Galpão 17 - Módulos 13 e 14, Terminal Intermodal da Serra, Serra/ES, CEP 29161-414, inscrita no CNPJ sob o nº 45.329.312/0001-81 vêm, por intermédio de seu representante legal e administrador, Sr(a). Lucas Griebeler Sandi, CPF 091.465.579-54, RG: 6260676 SSP SC.

Responsável pela assinatura do contrato: Sócio, Sr. Lucas Griebeler Sandi, inscrito no CPF sob nº 091.465.579-54, portadora da Carteira de Identidade nº 09146557954, SSP - SC, residente e domiciliada na Rua Orlando Ribeiro Schmidt, nº 100, Casa 08, Lages, Santa Catarina, CEP: 88.512-345. -- Dados bancários: Banco Inter 077 - Agência 0001 - C/c: 19090625-1 -- E-mail: licitacao.btcomercio@gmail.com - Telefone de Contato: Licitação: (49) 99132-9784 - Vendas, pedidos e entregas: (49) 99124-5799.

### PROPOSTA DE PREÇOS

ITEM	DESCRIÇÃO	UNID	QTD	FABRICANTE/MARCA/LINHA/MODELO	PREÇO EM REAIS	
					UNITÁRIO	TOTAL
<b>LOTE 1</b>						
1	BEBEDOURO ÁGUA GARRAFÃO - MATERIAL: AÇO GALVANIZADO, TIPO: ELÉTRICO DE COLUNA, ACABAMENTO EXTERNO: PINTURA EPOXI PÓ, CAPACIDADE: 20 L, VOLTAGEM: 220 V, COR: BRANCA, CARACTERÍSTICAS ADICIONAIS: GÁS R 134 A, 2 TORNEIRAS. PAINEL FRONTAL EMPLÁSTICO - CATMAT 401656	UND	100	KARINA / KARINA / Rubi / K-20-220v	R\$ 690,00 (seiscentos e noventa reais)	R\$ 69.000,00 (sessenta e nove mil reais)
<b>VALOR TOTAL LOTE 1</b>						R\$ 69.000,00 (sessenta e nove mil reais)
<b>VALOR TOTAL</b>						R\$ 69.000,00 (sessenta e nove mil reais)

**PRAZO DE VALIDADE DA PROPOSTA:** 90(noventa) dias, contados da data da sessão.

**PRAZO DE ENTREGA DO MATERIAL:** 15 (quinze) dias, contados a partir da data da Ordem de Fornecimento.

**PRAZO DE PAGAMENTO:** 30 (trinta) dias, contados a partir do recebimento da Nota Fiscal.

**PRAZO DE GARANTIA DO PRODUTO:** conforme exigência do edital e/ou conforme prazo da fabricante, caso maior.

  
 Lucas Griebeler Sandi  
 Sócio Administrador

BT COMÉRCIO INTELIGENTE LTDA - CNPJ 45.329.312/0001-81 - Representante Legal: Lucas Griebeler Sandi - Endereço: Avenida Seiscentos, s/n, sala 04, galpão 17, módulos 13 e 14, Terminal Intermodal da Serra, Serra/ES, CEP 29.161-414 - Inscrição Estadual: 083865438 - Inscrição Municipal: 4756721 - E-mail: licitacao.btcomercio@gmail.com - Telefone: Licitações: (49) 99132-9784 - Vendas/Entregas: (49) 99101-6626.



Declara para fins de participação que:

- As mercadorias ofertadas atendem todas as especificações exigidas no Edital.
- Os preços indicados contemplam todos os custos diretos e indiretos incorridos na data da apresentação desta proposta incluindo, entre outros: tributos, encargos sociais, material, despesas administrativas, seguro, frete e lucro.
- Cumpre as condições estabelecidas para efeito de habilitação, nos termos do disposto no inciso VII, do artigo 4º da Lei 10.520/02, de 17 de julho de 2002;
- Para fins do disposto no inciso V do art. 27 da Lei no 8.666, de 21/06/1993, acrescido pela Lei no 9.854, de 27/10/1999, não emprega menor de dezoito anos em trabalho noturno, perigoso ou insalubre e não emprega menor de dezesseis anos. Encontrando-se em situação regular perante o Ministério do Trabalho, no que se refere à observância do disposto no inciso XXXIII do artigo 7º da Constituição Federal.
- Não pesa contra si declaração de inidoneidade, expedida em face de inexecução total ou parcial de contratos com outros entes públicos, nos termos do artigo 87, inciso IV e artigo 88, inciso III da Lei 8.666/93, em atendimento ao artigo 97 da referida Lei;
- Não possuir parentesco até o 3º grau civil, afim ou consanguíneo, com qualquer servidor ou ocupante de função de confiança no MUNICÍPIO, podendo vir a responder às medidas cabíveis em direito em caso de falsidade;
- Não haver em seu quadro societário nenhum sócio majoritário que esteja impedido de contratar com o poder público por aplicação do art. 12, incisos I, II e III, cumulado com os arts. 9 a 11, da Lei 8.429, de 02 de junho de 1992, assim como, caso venha a ser declarado vencedor da licitação acima referida, com a consequente assinatura do contrato, me comprometo a comunicar o Poder Público caso haja o impedimento acima supervenientemente à assinatura do contrato;
- Não tem conhecimento, no momento, da participação de servidor ou dirigente de órgão ou entidade contratante ou responsável pela licitação, consoante inciso III do art. 9º da Lei 8.666/93 e Diplomas Complementares e, que está ciente da obrigatoriedade de denunciar qualquer irregularidade que porventura venha a acontecer;
- Nos termos do art. 9º, da Lei nº 8.666/93, não possui como sócio ou procurador, servidor público efetivo ou não, ainda que licenciado do cargo, nem mantém vínculo de qualquer espécie com Órgãos de Natureza Público, bem como, não é pessoa terceirizada cuja atividade esteja relacionada com os setores de compras, jurídico, contábil, financeiro ou qualquer outro setor cujo objeto licitado seja afeto.
- Examinou o presente Edital e seus anexos, e que concorda com seu conteúdo e submete-se a todas as exigências estabelecidas no mesmo, e que a proposta apresentada está em conformidade com as exigências editalícias;
- Sob as penas da lei, em especial o art. 299 do Código Penal Brasileiro, que a proposta

*Lucas Griebeler Sandi*

Lucas Griebeler Sandi  
Sócio Administrador

BT COMÉRCIO INTELIGENTE LTDA – CNPJ 45.329.312/0001-81 – Representante Legal: Lucas Griebeler Sandi –  
Endereço: Avenida Seiscentos, s/n, sala 04, galpão 17, módulos 13 e 14, Terminal Intermodal da Serra, Serra/ES,  
CEP 29.161-414 – Inscrição Estadual: 083865438 – Inscrição Municipal: 4756721 – E-mail:  
[licitacao.btcomercio@gmail.com](mailto:licitacao.btcomercio@gmail.com) – Telefone: Licitações: (49) 99132-9784 – Vendas/Entregas: (49) 99101-6626.



apresentada para participar desta licitação foi elaborada de maneira independente o conteúdo da proposta não foi, no todo ou em parte, direta ou indiretamente, informado, discutido ou recebido de qualquer outro participante potencial ou de fato desta licitação por qualquer meio ou por qualquer pessoa; a intenção de apresentar a proposta elaborada para participar da licitação não foi informada, discutida ou recebida de qualquer outro participante potencial ou de fato desta licitação, por qualquer meio ou por qualquer pessoa; que não tentou, por qualquer meio ou por qualquer pessoa, influir na decisão de qualquer outro participante quanto a participar ou não da referida licitação; que o conteúdo da proposta apresentada para participar da licitação não será, no todo ou em parte, direta ou indiretamente, comunicado ou discutido com qualquer outro participante antes da adjudicação do objeto da referida licitação; que o conteúdo da proposta apresentada não foi, no todo ou em parte, direta ou indiretamente, informado, discutido ou recebido de qualquer integrante do órgão licitante antes da abertura oficial das propostas; e que está plenamente ciente do teor e da extensão desta declaração e que detém plenos poderes e informações para firmá-la; que declara garantir que os preços cotados na proposta ou no lance que venha formular são valores aptos, satisfatórios e suficientes para atendimento da execução do objeto licitado.

- A empresa cumpre plenamente as exigências e os requisitos de habilitação previstos no instrumento convocatório deste pregão, inexistindo qualquer fato impeditivo de sua participação neste certame;
- Até a presente data, inexistem fatos supervenientes impeditivos para sua habilitação no presente processo licitatório, estando ciente da obrigatoriedade de declarar ocorrências posteriores;
- Declara para os devidos fins que como licitante observará e, eventualmente contratado observará e fará observar pelos fornecedores e subcontratados, se admitida subcontratação, a prática do mais alto padrão de ética durante todo o processo de licitação, de contratação e de execução do objeto contratual. Para os propósitos desta declaração, definem-se as seguintes práticas: a) "prática corrupta": oferecer, dar, receber ou solicitar, direta ou indiretamente, qualquer vantagem com o objetivo de influenciar a ação de servidor público no processo de licitação ou na execução de contrato; b) "prática fraudulenta": a falsificação ou omissão dos fatos, com o objetivo de influenciar o processo de licitação ou de execução de contrato; c) "prática colusiva": esquematizar ou estabelecer um acordo entre dois ou mais licitantes, com ou sem o conhecimento de representantes ou prepostos do órgão licitador, visando estabelecer preços em níveis artificiais e não-competitivos; d) "prática coercitiva": causar dano ou ameaçar causar dano, direta ou indiretamente, às pessoas ou sua propriedade, visando influenciar sua participação em um processo licitatório ou afetar a execução do contrato; e) "prática obstrutiva": (i) destruir, falsificar, alterar ou ocultar provas em inspeções ou fazer declarações falsas aos representantes do organismo financeiro multilateral, com o objetivo de impedir materialmente a apuração de alegações de prática prevista, deste Edital; (ii) atos cuja intenção

Lucas Griebeler Sandi  
Sócio Administrador



seja impedir materialmente o exercício do direito de o organismo financeiro multilateral promover inspeção. II - Na hipótese de financiamento, parcial ou integral, por organismo financeiro multilateral, mediante adiantamento ou reembolso, este organismo imporá sanção sobre uma empresa ou pessoa física, inclusive declarando-a inelegível, indefinidamente ou por prazo determinado, para a outorga de contratos financiados pelo organismo se, em qualquer momento, constatar o envolvimento da empresa, diretamente ou por meio de um agente, em práticas corruptas, fraudulentas, colusivas, coercitivas ou obstrutivas ao participar da licitação ou da execução um contrato financiado pelo organismo. III - Considerando os propósitos das cláusulas acima, a licitante vencedora, como condição para a contratação, deverá concordar e autorizar que, na hipótese de o contrato vir a ser financiado, em parte ou integralmente, por organismo financeiro multilateral, mediante adiantamento ou reembolso, permitirá que o organismo financeiro e/ou pessoas por ele formalmente indicadas possam inspecionar o local de execução do contrato e todos os documentos, contas e registros relacionados à licitação e à execução do contrato;

- Os documentos apresentados são fiéis e verdadeiros;
- Os documentos apresentados de origem não eletrônica conferem com os seus respectivos originais, nos termos do que dispõe o art. 3º, inciso 2º da Lei Federal nº 13.726/2018;
- Não possui, em sua cadeia produtiva, empregados executando trabalho degradante ou forçado, observando o disposto nos incisos III e IV do art. 1º e no inciso III do art. 5º da Constituição Federal;
- Prazo de início de fornecimento/execução dos serviços de acordo com o estabelecido no termo de referência (anexo) do edital desse processo.
- Não possui como sócio, gerente e diretores, servidores deste órgão licitante, e ainda cônjuge, companheiro ou parente até terceiro grau.
- O prazo para entrega dos itens será de acordo com os termos estabelecidos no anexo, deste edital a contar do envio da ordem de compra ou documento similar preferencialmente no e-mail previsto nessa proposta e todos os equipamentos serão avaliados, sob pena de devolução de não aceite, caso não atenda a especificação do termo de referência do referido edital, ou seja, de má qualidade.
- Se enquadra na condição de Microempresa/Empresa de pequeno porte nos termos do enquadramento previsto na Lei Complementar nº 123, de 14 de dezembro de 2006, com nova redação dada pela Lei Complementar nº 147, de 7 de agosto de 2014, estando apta, portanto, a participar do certame acima referenciado e exercer os direitos previstos na legislação, não possuindo nenhum dos impedimentos previstos no parágrafo 4º do art. 3º da Lei Complementar nº 123/2006;

*Lucas Griebeler Sandi*

Lucas Griebeler Sandi  
Sócio Administrador



**CATÁLOGO(S) ITEM 1-1  
MARCA KARINA**

# LINHA RUBI

## Modelo K20

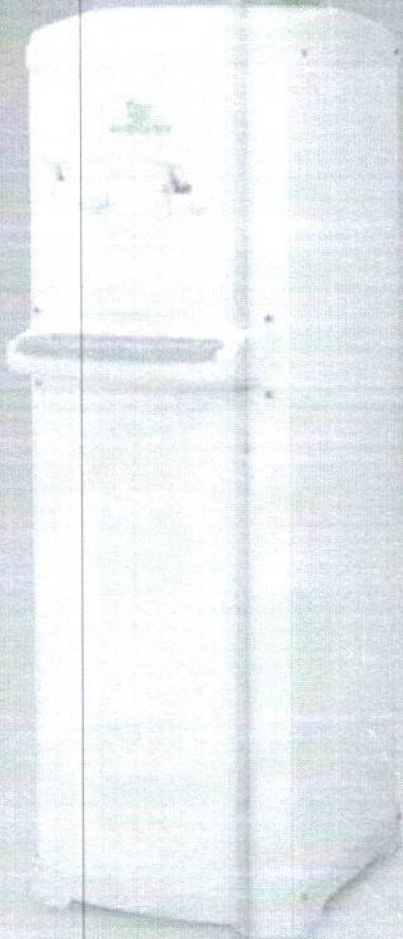

- Fornece água gelada e natural;
- Gabinete em aço inoxidável;
- Tampa e base injetados;
- Controle manual de temperatura;
- Reservatório em material polietileno atóxico;
- Alça de transporte para facilitar o manuseio;
- Capacidade de armazenar 3 litros.

### Dimensões

Sem Embalagem	Com Embalagem
 Altura 930 mm	 Altura 930 mm
 Largura 300 mm	 Largura 310 mm
 Profundidade 360 mm	 Profundidade 380 mm
 Peso 12 kg	 Peso 12 kg
	 Cubagem 1 cx/ 0,1096 m <sup>3</sup>

### Eficiência Energética

Tensão Nominal(V)	127	220
Grau de Proteção	IPX0	IPX0
Amperagem(A)	1,5	1,1
Potência(W)	120	120
Frequência - Mercado Nacional(Hz)	60	60
Consumo de Energia (KWh/mês)	9,45	8,80
Eficiência Energética (KW/L)	0,116	0,118

### Capacidade

Volume Interno do Aparelho (L)	3	3
Vazão Nominal por Gravidade (L/h)	40	40
Fornecimento de Água Gelada (L/h)*	0,900	0,900
Temperatura de Resfriamento*	10°	10°
Acomoda Garrafão(L)	10 ou 20	10 ou 20

\*Conforme norma ABTN NBR 1636/2013

A KARINA BEBEDOUROS reserva-se o direito de modificar estas especificações técnicas e características do produto sem prévio aviso.

Todas as imagens são meramente ilustrativas.



**INMETRO**

**Desempenho** 

Equipamento para consumo de água

Fabricante: Karina Ind. e Com. de Bebédouros Ltda.  
 Marca: Karina  
 Modelo: K20

**Eficiência Energética**

<b>Consumo de Energia</b> <b>9,45</b> kWh/mês	<b>Capacidade de fornecimento de água gelada</b> <b>0,900l/h</b>	<b>Eficiência Energética</b> <b>0,116</b> kW/l
---	---	--

**Segurança**

Registro nº 003 719/ 2018

PROGRAMA BRASILEIRO DE ETIQUETAGEM

Instruções de instalação e recomendações de uso, leia o manual do aparelho

**INMETRO**

**Desempenho** 

Equipamento para consumo de água

Fabricante: Karina Ind. e Com. de Bebédouros Ltda.  
 Marca: Karina  
 Modelo: K20

**Eficiência Energética**

<b>Consumo de Energia</b> <b>8,80</b> kWh/mês	<b>Capacidade de fornecimento de água gelada</b> <b>0,900l/h</b>	<b>Eficiência Energética</b> <b>0,118</b> kW/l
---	---	--

**Segurança**

Registro nº 003 719/ 2018

PROGRAMA BRASILEIRO DE ETIQUETAGEM

Instruções de instalação e recomendações de uso, leia o manual do aparelho



# PREFEITURA DE SÃO LOURENÇO DA MATA

Paço Municipal



ANO: 2023

**PROCESSO LICITATÓRIO Nº 047/2023**  
**PREGÃO ELETRÔNICO PARA REGISTRO DE PREÇOS Nº**  
**029/2023**

**FOLHA DE ROSTO**  
**PROPOSTA FINAL**  
**ASSUNÇÃO E LAVOR TECNOLOGIA LTDA**  
**CNPJ: 46.538.349/0001-10**



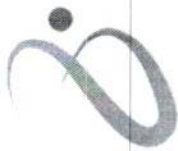

**BSM**  
TECNOLOGIA



AO

MUNICIPIO SÃO LOURENÇO DA MATA  
PERP N. 029/2023 – PL N. 047/2023

**Prezados Senhores.**

A EMPRESA ASSUNÇÃO & LAVOR TECNOLOGIA LTDA ME, INSCRITA NO CNPJ: 45.538.349/0001-10, ESTABELECIDA NA RUA EUGENIO LUCIANO DE MELO,371 – BAIRRO NOVO OLINDA -PE. CEP:53.030-160 , VEM APRESENTAR A SEGUINTE PROPOSTA DE PREÇO;

**PROPOSTA DE PREÇOS**

ITEM	PRODUTO	MARCA	UND	QUANT	PREÇO UNIT.	PREÇO TOTAL
06	FOGÃO INDUSTRIAL – MATERIAL: AÇO CARBONO, FUNCIONAMENTO: GÁS, TIPO ACENDIMENTO: MANUAL, LARGURA: 970 MM, ALTURA: 810 MM, CARACTERÍSTICAS ADICIONAIS: QUEIMADORES DUPLOS DE FERRO FUNDIDO, QUANTIDADE BOCAS: 4 UN, ACABAMENTO SUPERFICIAL: PINTURA – CATMAT 273544	METALFOUR	UND	10	1.165,00	11.650,00

**VALOR TOTAL DA PROPOSTA R\$ 11.650,00 ( ONZE MIL SEISCENTOS CINQUENTA REAIS )**

**BSM**  
TECNOLOGIA

A EMPRESA ASSUNÇÃO & LAVOR DE EQUIPAMENTOS LTDA – ME DECLARA QUE

ESTÃO INCLUSAS NO VALOR COTADO TODAS AS DESPESAS COM MÃO DE OBRA E, BEM COMO, TODOS OS TRIBUTOS E ENCARGOS FISCAIS, SOCIAIS, TRABALHISTAS, PREVIDENCIÁRIOS E COMERCIAIS E, AINDA, OS GASTOS COM TRANSPORTE E ACONDICIONAMENTO DOS PRODUTOS EM EMBALAGENS ADEQUADAS.

**VALIDADE DA PROPOSTA: MÍNIMO 90 ( Noventa ) Dias a contar da data da sua apresentação.**

**O PAGAMENTO SERÁ EFETUADO EM ATÉ 30 ( Trinta ) DIAS DA APRESENTAÇÃO DA FATURA E/OU NOTA FISCAL.**

INFORMAMOS AINDA QUE A CONTA BANCÁRIA DA EMPRESA É NO BANCO **CAIXA ECONÔMICA**, CONTA CORRENTE Nº **26882-4**, AGÊNCIA **0048**, **RAZÃO SOCIAL**: ASSUNÇÃO & LAVOR TECNOLOGIA LTDA – ME **CNPJ/MF**: 46.538.349/0001-10

**PRAZO DE ENTREGA: ATÉ 15 ( QUINZE ) dias após recebimento do empenho**

OLINDA, 03 DE JULHO DE 2023

ASSUNCAO E LAVOR  
TECNOLOGIA  
LTDA:45538349000110

Assinado de forma digital por  
ASSUNCAO E LAVOR TECNOLOGIA  
LTDA:45538349000110  
Dados: 2023.07.03 11:56:41 -03'00'

(81)3083-4728/ 7904-2040

R Eugênio Luciano de Melo, 371 Olinda-PE CEP 53.030-160

bsmtec2000@gmail.com

Assuncao & LAVOR Tecnologia LTDA-ME  
CNPJ: 45.538.349/0001-10



IMAGEM MERAMENTE LUSTRATIVA

**NOME:** FOGÃO INDUSTRIAL 04 BOCAS 4QD  
**MODELO:** BAIXA PRESSÃO  
**COD.:** 7017  
**MESA:** PERFIL 70mm  
**GRELHA:** FERRO FUNDIDO 30x30  
**LARGURA:** 790mm  
**ALTURA:** 800mm  
**PROFUNDIDADE:** 850mm  
**CORPO:** AÇO CARBONO  
**PINTURA:** POX COR GRAFITE  
**QUEIMADOR DUPLO:** 155mm  
**QUEIMADOR SIMPLES:** 110mm  
**CONSUMO:** 600 gr/hora (QD)  
**ACESSÓRIO:** REGISTRO BAIXA PRESSÃO  
**PESO APROXIMADO:** 32,26kg



IMAGEM MERAMENTE LUSTRATIVA

**NOME:** FOGÃO INDUSTRIAL 06 BOCAS 6QD  
**MODELO:** BAIXA PRESSÃO  
**COD.:** 7023  
**MESA:** PERFIL 70mm  
**GRELHA:** FERRO FUNDIDO 30x30  
**LARGURA:** 1150mm  
**ALTURA:** 800mm  
**PROFUNDIDADE:** 850mm  
**CORPO:** AÇO CARBONO  
**PINTURA:** EPOX COR GRAFITE  
**QUEIMADOR DUPLO:** 155mm  
**QUEIMADOR SIMPLES:** 110mm  
**CONSUMO:** 600 gr/hora (QD)  
**ACESSÓRIO:** REGISTRO BAIXA PRESSÃO  
**PESO APROXIMADO:** 32,26kg



**NOME:** FORNO INDUSTRIAL EMBUTIR 126 LITROS  
**MODELO:** BAIXA PRESSÃO  
**VARIÁVEL:** PORTA DE AÇO  
**COD.:** 7110  
**COMPATIBILIDADE:** COMPATÍVEL SOMENTE COM FOGÕES METALFOUR  
**SISTEMA DE PORTA:** BASCULANTE  
**LARGURA:** 520mm  
**ALTURA:** 350mm  
**PROFUNDIDADE:** 670mm  
**CORPO:** AÇO CARBONO  
**PINTURA:** EPOX COR GRAFITE  
**QUEIMADOR:** UNIFORME  
**CONSUMO:** 200gr/hora  
**ACESSÓRIO:** GRELHANEM AÇO GALVANIZADO  
**PESO APROXIMADO:** 15,00Kg



# PREFEITURA DE SÃO LOURENÇO DA MATA

Paço Municipal



**ANO: 2023**

**PROCESSO LICITATÓRIO Nº 047/2023**  
**PREGÃO ELETRÔNICO PARA REGISTRO DE PREÇOS Nº**  
**029/2023**

**FOLHA DE ROSTO**  
**PROPOSTA FINAL**  
**FERRUD COMERCIAL LTDA**  
**CNPJ: 03.036.083/0001-67**

Página 1 de 1



A Prefeitura Municipal de São Lourenço da Mata – PE  
 Comissão Permanente de Licitação  
 Praça Doutor Araújo Sobrinho, S/N, Centro  
 São Lourenço da Mata - PE

At. Presidência da CPL  
 Assunto. Proposta de Preço

Ref. Pregão Eletrônico nº 029/2023, Processo Licitatório nº 047/2023, abertura dia 03.07.2023, as 10.00 h.

ITEM	DESCRIÇÃO	UND	MARCA	QUANT.	VALOR UNIT.	EXT	VALOR TOTAL	EXT.
2	FREEZER TIPO : HORIZONTAL, CAPACIDADE: 510L OU SUPERIOR, QUANTIDADE TAMPAS: 2 UN, SISTEMA DEGELO: MANUAL, COR: BRANCA, TEMPERATURA OPERAÇÃO:( 16 À 20°) E (+1 À +7°) °C, TENSÃO ALIMENTAÇÃO:220 V, CARACT ERÍSTICAS ADICIONAIS: FECHADURA DE SEGURAN ÇA, DRENO FRONTAL COM TAM PA E RODÍZIOS CATMAT 445210	UND	FRICON/HCED503	20	R\$ 3.790,00	TRES MIL SETECENTOS E NOVENTA REAIS	R\$ 75.800,00	SETENTA E CINCO MIL E OITOCENTOS REAIS
3	FREEZER TIPO : HORIZONTAL, CAPACIDADE: 510L OU SUPERIOR, QUANTIDADE TAMPAS: 2 UN, S ISTEMA DEGELO: MANUAL, COR: BRANCA, TEMPER ATURA OPERAÇÃO:( 16 À 20°) E (+1 À +7°) °C, TENSÃO ALIMENTAÇÃO:220 V, CARACTERÍSTICAS ADICIONAIS: FECHADURA DE SEGURANÇA, DRENO FRONTAL COM TAM PA E RODÍZIOS CATMAT 445210	UND	FRICON/HCED503	7	R\$ 3.790,00	TRES MIL SETECENTOS E NOVENTA REAIS	R\$ 26.530,00	VINTE E SEIS MIL QUINHENTOS E TRINTA REAIS
8	FOGÃO FOGÃO INDUSTRIAL, MATERIAL: AÇO CARBONO, FUNCIONAMENTO: GÁS, TIPO ACEN DIMENTO: MANUAL, COMPRIMENTO:140 CM, LARGURA:83 CM, ALTURA:80 CM, TIPO USO: COZINHAR E ASSAR ALIMENTOS, QUANTIDADE BOCAS: 6 UN, APLICAÇÃO: COZINHAR E AS SAR ALIMENTOS CATMAT 600610	UND	ITAJOBI/06 BOCAS	10	R\$ 1.460,00	MIL QUATROCENTOSE SESSENTA REAIS	R\$ 14.600,00	QUATORZE MIL E SEISCENTOS REAIS

C.P.L. PM SLN  
388  
Visto

Valor Global da Proposta de Preço R\$ 116.930,00(Cento e dezesseis mil novecentos e trinta reais)

Rua Leandro Barreto, 1361 loja 04 – Jardim São Paulo – Recife/PE CEP: 50910-220

CNPJ: 03.036.083/0001-67 Insc. Estadual: 0257313-00 Fone/Fax: (81) 3455-9330 Email. ferruddcomercial@gmail.com

**CONDICOES DE COMERCIALIZACAO**

Validade da Proposta: 60(sessenta) dias, conforme edital.  
Condições de Pagamento: O pagamento será efetuado em ate 30 (trinta) dias, conforme edital.  
Prazo de Entrega de 15(quinze) dias, conforme edital.  
Prazo de Vigência do contrato de 12 meses.  
Procedência dos Produtos: Nacional.  
Assistência Técnica: Local e Permanente.  
Dados do Representante: José Rubenildo Pereira da Silva, brasileiro, casado, residente e domiciliado em Recife – PE, Identidade 2.353.698 SSP-PE, CPF: 329.953.344-49.  
Dados Bancários: Banco do Brasil – Agencia 1835-X Conta Corrente 62886-7.

**DECLARACÃO**

Declaramos que tomamos conhecimento de todas as exigências contidas no Edital e seus anexos, e que concordamos com todas elas na forma da lei, que os preços são fixos e irrevogáveis, e que estão contidos na proposta todos os custos e despesas, tais como: custos diretos e indiretos, tributos incidentes, equipamentos, encargos sociais, trabalhistas, seguros, lucro e outros necessários ao cumprimento integral do objeto deste Edital e seus Anexos, bem como atendemos a todas as especificações do objeto licitado. No caso de constatação de qualquer problema nos produtos, entregues a fornecedora que deverá providenciar a substituição no prazo máximo de 02 (dois) dias, sem qualquer ônus para Prefeitura.

Recife, 03 de Julho de 2023.

JOSE  
RUBENILDO  
PEREIRA DA  
SILVA:32995334  
449

José Rubenildo Pereira da Silva  
(Administrador. 2353698 SSP-PE)

Assinado de forma  
digital por JOSE  
RUBENILDO PEREIRA  
DA SILVA:32995334449  
Dados: 2023.07.03  
11:55:41 -03'00'



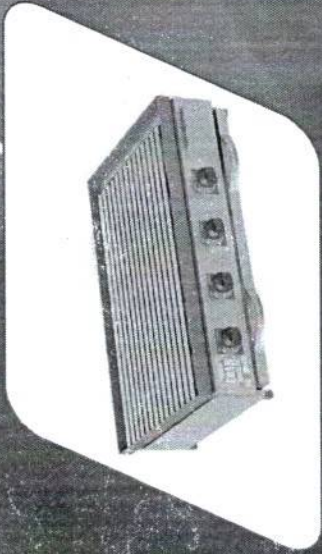
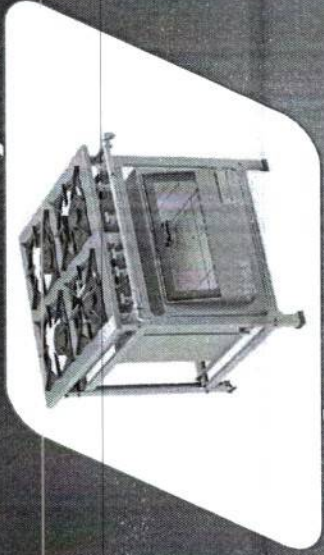

# Catálogo de Produtos

2020/2021



## NOSSA HISTÓRIA

No ano de 2005 a Itajobi Fogões iniciou suas atividades no segmento de equipamentos gastronômicos, com o objetivo de inovar e fabricar produtos que se destacassem pela qualidade e design, após 7 anos de sua fundação, a empresa desenvolveu sua área industrial, incrementou sua área comercial e ampliou o número de representantes e distribuidores por todo país, assim, ganhou destaque no mercado brasileiro pela qualidade oferecida no mercado Nacional.

A linha de produtos da Itajobi Fogões é composta por: fogões e fornos industriais, fornos refratários, churrasqueiras, mesas gastronômicas, chapeiras para lanches, fritadores, pasteleiros a gás e uma ampla linha de acessórios para fogões e panificação.

A determinação de produzir com a máxima qualidade elevou o conceito da marca Itajobi Fogões, que investe continuamente em equipamentos e tecnologia, para oferecer sempre os melhores produtos e garantir um investimento seguro na aquisição de um produto assinado com a marca Itajobi Fogões.

## EMPRESA AMIGA DO MEIO AMBIENTE

A Itajobi Fogões conta com um moderno sistema de Tratamento de Efluentes. A água proveniente dos processos produtivos passa por diversas fases de tratamento e purificação, eliminando assim, impactos ao meio ambiente. Dessa forma, a Itajobi Fogões contribui para a despoluição dos mananciais e garante o ecossistema regional, uma medida de responsabilidade dentro de uma visão global de proteção ambiental.

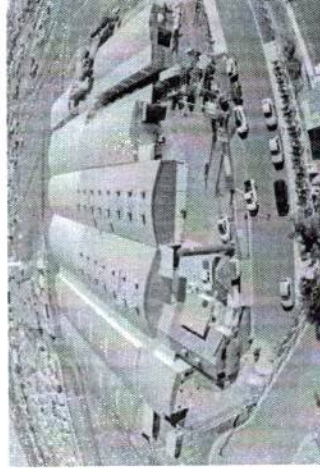
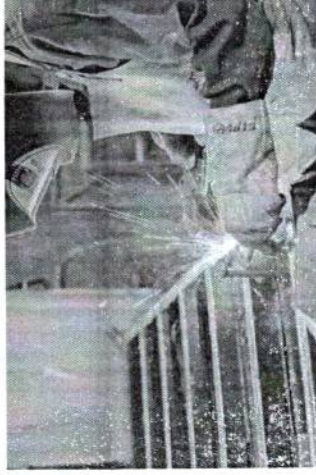



## ÍNDICE

FOGÕES INDUSTRIAIS	06
FORNOS E PIZZAGRILL	26
FRITADORES E TACHOS	34
CHAPAS E CHAR BROILERS	38
CHURRASQUEIRAS	44
EXTRATORES DE SUCO	60
LINHA PANIFICAÇÃO	62
TABELA DE VÁLVULAS	67
ACESSÓRIOS	68



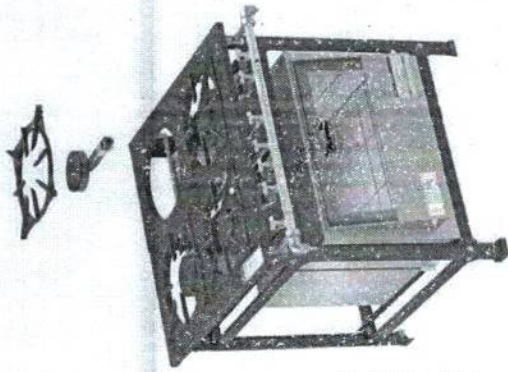

Fogão 4 Bocas  
2 Q, Duplo e 2 Q, Simples  
Altura: 80,0 cm  
Profundidade: 88,5 cm  
Frente: 80,0 cm  
Código: 4032 / 9014

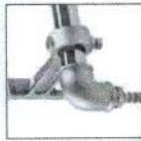

Fogões Baixa Pressão

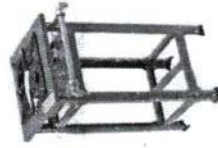

Fogão 1 Boca  
1 Q, Duplo  
Altura: 80,0 cm  
Profundidade: 53,0 cm  
Frente: 44,0 cm  
Código: 1014



Fogão 2 Bocas  
1 Q, Duplo e 1 Q, Simples  
Altura: 80,0 cm  
Profundidade: 53,0 cm  
Frente: 80,0 cm  
Código: 2032



Fogão 3 Bocas  
1 Q, Duplo e 2 Q, Simples  
Altura: 80 cm  
Profundidade: 53,0 cm  
Frente: 117,0 cm  
Código: 3013 / 9008



Fogão 4 Bocas Chapa  
2 Q, Duplo e 2 Q, Simples  
Altura: 80,0 cm  
Profundidade: 88,5 cm  
Frente: 117,0 cm  
Código: 5016 / 9015



Fogão 4 Bocas Banho  
Maria  
2 Q, Duplo e 2 Q, Simples  
Altura: 80,0 cm  
Profundidade: 88,5 cm  
Frente: 117,0 cm  
Código: 5112



Fogão 6 Bocas Chapa  
3 Q, Duplo e 3 Q, Simples  
Altura: 80,0 cm  
Profundidade: 88,5 cm  
Frente: 157,0 cm  
Código: 7050



Fogão 6 Bocas Inox  
3 Q, Duplo e 3 Q, Simples  
Altura: 80,0 cm  
Profundidade: 88,5 cm  
Frente: 117 cm  
Código: 6016-1



Fogão 8 Bocas  
4 Q, Duplo e 4 Q, Simples  
Altura: 80,0 cm  
Profundidade: 88,5 cm  
Frente: 157,0 cm  
Código: 7051

Tampo Estampado – Estrutura pintada com tinta epóxi na cor cinza grafite ou em aço inox – Baixa Pressão (Q, Simples 100mm; Q, Simples 130mm; Q, Duplo 100mm; Q, Duplo 170 mm; Q, Triplo) – Per 17 ou Per 113,5 – Grelha 8 dedos redonda em ferro fundido – 1 à 10 bocas (com opcionais de chapa e banho maria) – Recorte das bocas redondo – Opcional 1 ou 2 bocas serem de mesa – Recorte das bocas redondo – Tubo coletor de gás zincado.

Queimadores de alumínio



Duplo



Simples



Triplo

Queimadores de ferro fundido



Simples



Duplo



Triplo

4032 Visto  
C.P.I.L. P.M. S.A.  
SUSTENTABILIDADE SEM ANOS PERDIDOS

Fogões Alta Pressão



Fogão 1 Boca  
1 Q. Simples AP  
Altura: 80,0 cm  
Profundidade: 53,0 cm  
Frente: 44,0 cm  
Código: 1016



Fogão 4 Bocas Linha Inox  
4 Q. Simples Maior AP  
Altura: 80,0 cm  
Profundidade: 53,0 cm  
Frente: 157,0 cm  
Código: 4035-1



Fogão 4 Bocas Chapa  
4 Q. Simples AP  
Altura: 80,0 cm  
Profundidade: 88,5 cm  
Frente: 117,0 cm  
Código: 5017 / 9017



Fogão 6 Bocas Chapa  
6 Q. Simples AP  
Altura: 80,0 cm  
Profundidade: 88,5 cm  
Frente: 157,0 cm  
Código: 7052 / 9019



Fogão 2 Bocas  
2 Q. Simples AP  
Altura: 80,0 cm  
Profundidade: 53,0 cm  
Frente: 80,0 cm  
Código: 2034 / 9020



Fogão 4 Bocas  
4 Q. Simples AP  
Altura: 80,0 cm  
Profundidade: 88,5 cm  
Frente: 80,0 cm  
Código: 4034 / 9017



Fogão 6 Bocas  
6 Q. Simples AP  
Altura: 80,0 cm  
Profundidade: 88,5 cm  
Frente: 80,0 cm  
Código: 6017 / 9023



Fogão 8 Bocas  
8 Q. Simples AP  
Altura: 80,0 cm  
Profundidade: 88,5 cm  
Frente: 157,0 cm  
Código: 7053

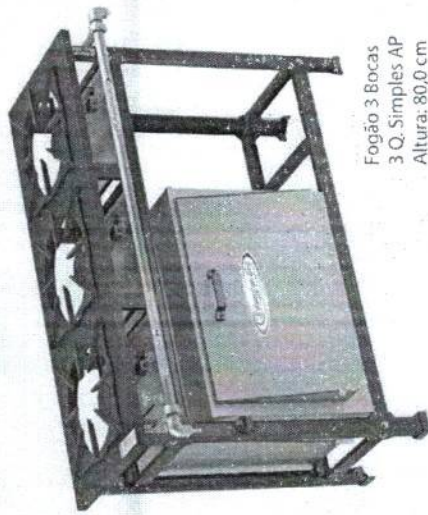

Fogão 3 Bocas  
3 Q. Simples AP  
Altura: 80,0 cm  
Profundidade: 53,0 cm  
Frente: 117,0 cm  
Código: 3015 / 9016

Tampo Estampado – Estrutura pintada com tinta epóxi na cor cinza grafite ou em aço inox – Alta Pressão (Q. Simples 90mm; Q. Simples 130 mm; Q. Vulcano e Q. Star Line 110 mm) – Per 17 ou Per 13,5 – Grelha 8 dedos redonda em ferro fundido – 1 à 10 bocas (com opcionais de chapa e banho maria) – Recorte das bocas redondo – Opcional 1 ou 2 bocas serem de mesa – Recorte das bocas redondo – Tubo coletor de gás zincado.

Queimadores de ferro fundido



Queimador  
Star Line



Queimador  
Simples AP



Simples  
maior



Vulcano  
Tampa cinza



Simples

Queimador de alumínio



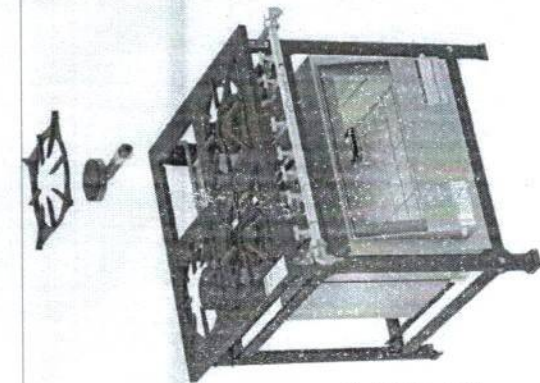
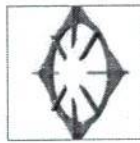
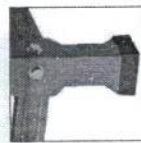

Fogão 4 Bocas  
2 Q. Simples e 2 Q. Duplos  
Altura: 80,0 cm  
Profundidade: 88,5 cm  
Frente: 80,0 cm  
Código: 4013 / 9014

Baixa Pressão (Q. Simples 100mm; Q. Simples 130mm; Q. Duplo 100 mm; Q. Duplo 170 mm; Q. Triplo) – Perfil 7 ou Perfil 13,5 – Grelha 8 dedos redonda em ferro fundido – 1 à 10 bocas (com opcionais de chapa e banho maria) – Opcional 1 ou 2 bocas serem de mesa – Recorte das bocas quadrado – Tubo coletor de gás zincado.

Queimadores de alumínio



Simples



Duplo



Triplo

Queimadores de ferro fundido



Simples



Duplo



Triplo

Fogões Baixa Pressão



Fogão 1 Boca  
1 Q. Duplo  
Altura: 80,0 cm  
Profundidade: 53,0 cm  
Frente: 44,0 cm  
Código: 1006



Fogão 2 Bocas  
1 Q. Simples e 1 Q. Duplo  
Altura: 80,0 cm  
Profundidade: 88,5 cm  
Frente: 80,0 cm  
Código: 2009



Fogão 3 Bocas Inox  
2 Q. Simples e 1 Q. Duplo  
Altura: 80,0 cm  
Profundidade: 53,0 cm  
Frente: 117,0 cm  
Código: 3006-I / 9008-I

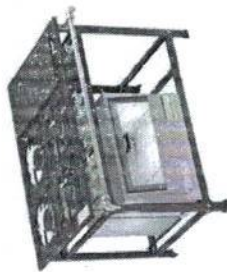

Fogão 4 Bocas Chapa  
2 Q. Simples e 2 Q. Duplos  
Altura: 80,0 cm  
Profundidade: 88,5 cm  
Frente: 117,0 cm  
Código: 5009 / 9014



Fogão 6 Bocas  
3 Q. Simples e 3 Q. Duplos  
Altura: 80,0 cm  
Profundidade: 88,5 cm  
Frente: 117,0 cm  
Código: 6009 / 9014



Fogão 6 Bocas Centro  
3 Q. Simples e 3 Q. Duplos  
Altura: 80,0 cm  
Profundidade: 88,5 cm  
Frente: 117,0 cm  
Código: 6016 / 9015



Fogão 6 Bocas Chapa  
3 Q. Simples e 3 Q. Duplos  
Altura: 80,0 cm  
Profundidade: 88,5 cm  
Frente: 157,0 cm  
Código: 7006 / 9010

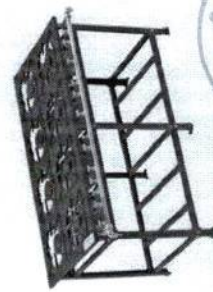

Fogão 8 Bocas  
4 Q. Simples e 4 Q. Duplos  
Altura: 80,0 cm  
Profundidade: 88,5 cm  
Frente: 157,0 cm  
Código: 7000



Fogões Alta Pressão



Fogão 1 Boca  
1 Q. Simples AP  
Altura: 80,0 cm  
Profundidade: 53,0 cm  
Frente: 44,0 cm  
Código: 1004



Fogão 3 Bocas  
3 Q. Simples AP  
Altura: 80,0 cm  
Profundidade: 53,0 cm  
Frente: 117,0 cm  
Código: 3005 / 9020



Fogão 4 Bocas Chapa  
4 Q. Simples AP  
Altura: 80,0 cm  
Profundidade: 88,5 cm  
Frente: 117,0 cm  
Código: 5011



Fogão 6 Bocas Chapa  
6 Q. Simples AP  
Altura: 80,0 cm  
Profundidade: 88,5 cm  
Frente: 157,0 cm  
Código: 7008 / 9017



Fogão 2 Bocas  
2 Q. Simples AP  
Altura: 80,0 cm  
Profundidade: 53,0 cm  
Frente: 80,0 cm  
Código: 2011 / 9020

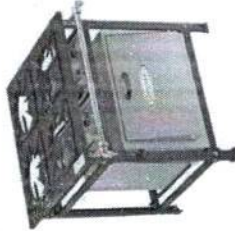

Fogão 4 Bocas  
4 Q. Simples AP  
Altura: 80,0 cm  
Profundidade: 88,5 cm  
Frente: 80,0 cm  
Código: 4015 / 9017



Fogão 6 Bocas  
6 Q. Simples AP  
Altura: 80,0 cm  
Profundidade: 88,5 cm  
Frente: 117,0 cm  
Código: 6011 / 9017



Fogão 8 Bocas  
8 Q. Simples AP  
Altura: 80,0 cm  
Profundidade: 88,5 cm  
Frente: 157,0 cm  
Código: 7002 / 9017

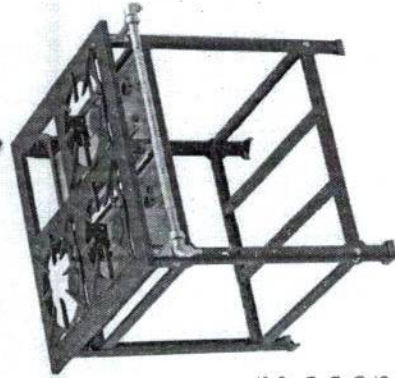

Fogão 4 Bocas  
4 Q. Simples AP  
Altura: 80,0 cm  
Profundidade: 88,5 cm  
Frente: 80,0 cm  
Código: 4015

Tampo Estampado – Estrutura pintada com tinta epóxi na cor cinza grafite ou em aço inox – Alta Pressão (Q. Simples 90mm; Q. Simples 130 mm; Q. Vulcano e Q. Star Line 110 mm) – Perfil 7 ou Perfil 13,5 – Grelha 8 dedos redonda em ferro fundido – 1 à 10 bocas (com opcionais de chapa e banho maria) – Recorte das bocas quadrado – Opcional 1 ou 2 bocas serem de mesa – Tubo coletor de gás zincado.

Queimadores de alumínio



Simples



Queimador  
Star Line



Queimador  
Simples AP



Simples  
Melhor



Vulcano  
Tampa Cinza

Queimadores de ferro fundido



# Fogões Industriais Linha Ativo

Fogão 2 Bocas - Grelha Trevo  
1 Q. Duplo e 1 Q. Simples  
Altura: 80,0 cm  
Profundidade: 47,0 cm  
Frente: 74,0 cm  
Código: 32112 / 39008

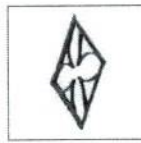
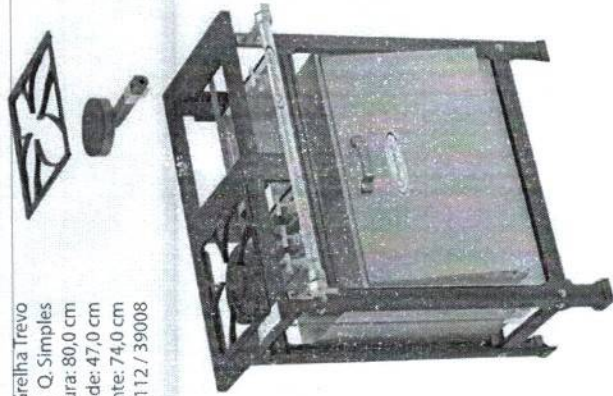

Fogão 1 Boca - Grelha Trevo  
1 Q. Duplo  
Altura: 80,0 cm  
Profundidade: 47,0 cm  
Frente: 38,0 cm  
Código: 31109

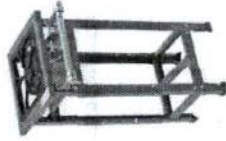

Fogão 4 Bocas - Grelha Trevo  
2 Q. Duplo e 2 Q. Simples  
Altura: 80,0 cm  
Profundidade: 82,5 cm  
Frente: 74,0 cm  
Código: 33115



Tampo Estampado – Estrutura pintada com tinta epóxi na cor cinza grafite ou em inox – Baixa Pressão (Queimadores Maiores ou Menores) – Tubo coletor de gás pintado - Opcional grelha 4 dedos quadrada e grelha trevo em ferro fundido ou em chapa de aço carbono – 1 à 8 bocas (com opcionais de chapa e banho maria) – Recorte das bocas quadrado – Possui sapatas de PVC para não agredir a superfície – Suporte do coletor de gás fabricado em alumínio injetado.

### Queimadores de alumínio



Duplo



Triplo



Simples

### Queimadores de ferro fundido



Simples



Duplo



Triplo

Perfil externo 50mm x Perfil interno 70mm  
Opcional do perfil interno e externo 70mm

## Fogões Baixa Pressão

Fogão 3 Bocas  
1 Q. Duplo e 2 Q. Simples  
Altura: 80,0 cm  
Profundidade: 47,0 cm  
Frente: 110,0 cm  
Código: 33109 / 39008



Fogão 4 Bocas Chapa  
2 Q. Duplo e 2 Q. Simples  
Altura: 80,0 cm  
Profundidade: 82,5 cm  
Frente: 110,0 cm  
Código: 35023

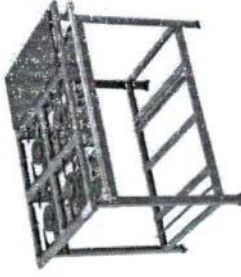

Fogão 6 Bocas Banho Maria  
3 Q. Duplo e 3 Q. Simples  
Altura: 80 cm  
Profundidade: 82,5cm  
Frente: 146,0 cm  
Código: 37124



Fogão 8 Bocas  
4 Q. Duplo e 4 Q. Simples  
Altura: 80 cm  
Profundidade: 82,5 cm  
Frente: 146,0 cm  
Código: 37125

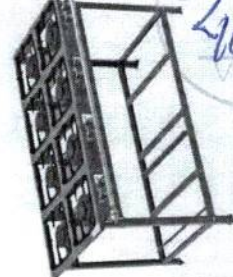

Perfil externo 50mm x Perfil interno 70mm  
Opcional do perfil interno e externo 70mm

# Fogões Industriais Linha Ativo

## Fogões Alta Pressão



Fogão 1 Boca  
1 Q. Simples AP  
Altura: 80,0 cm  
Profundidade: 47,0 cm  
Frente: 38,0 cm  
Código: 31111



Fogão 3 Bocas  
3 Q. Simples AP  
Altura: 80,0 cm  
Profundidade: 47,0 cm  
Frente: 110,0 cm  
Código: 33111 / 39020



Fogão 4 Bocas - Grelha Trevo  
4 Q. Simples AP  
Altura: 80,0 cm  
Profundidade: 82,5 cm  
Frente: 74,0 cm  
Código: 34116



Fogão 6 Bocas  
6 Q. Simples AP  
Altura: 80,0 cm  
Profundidade: 82,5 cm  
Frente: 110,0 cm  
Código: 36029



Fogão 2 Bocas  
Grelha Trevo V  
2 Q. Simples AP  
Altura: 80,0 cm  
Profundidade: 47,0 cm  
Frente: 74,0 cm  
Código: 32038



Fogão 4 Bocas Linha  
4 Q. Simples AP  
Altura: 80,0 cm  
Profundidade: 146,0 c m  
Frente: 47,0 cm  
Código: 34112 / 39016



Fogão 6 Bocas Banho Maria  
6 Q. Simples AP  
Altura: 80,0 cm  
Profundidade: 82,5 cm  
Frente: 146,0 cm  
Código: 37130



Fogão 8 Bocas  
8 Q. Simples AP  
Altura: 80,0 cm  
Profundidade: 82,5 cm  
Frente: 146,0 cm  
Código: 37131 / 39019

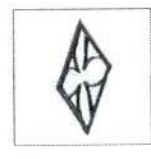

Fogão 4 Bocas Chapa  
4 Q. Simples AP  
Altura: 80,0 cm  
Profundidade: 82,5 cm  
Frente: 110,0 cm  
Código: 35025

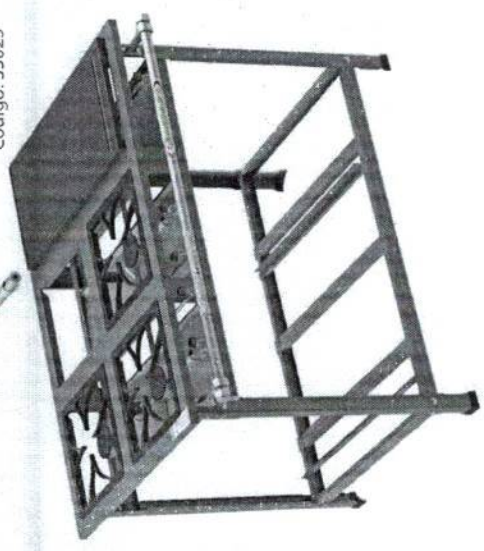

Tampo Estampado – Estrutura pintada com tinta epóxi na cor cinza grafite ou em Inox – Alta Pressão – Tubo coletor de gás pintado - Opcional grelha 4 dedos quadrada e grelha trevo em ferro fundido ou em chapa de aço carbono – 1 à 8 bocas (com opcionais de chapa e banho maria) – Recorte das bocas quadrado – Possui sapatas de PVC para não agredir a superfície – Suporte do coletor de gás fabricado em alumínio injetado.

Queimador Alumínio



Queimador simples AP

Queimador Ferro Fundido



Queimador simples AP



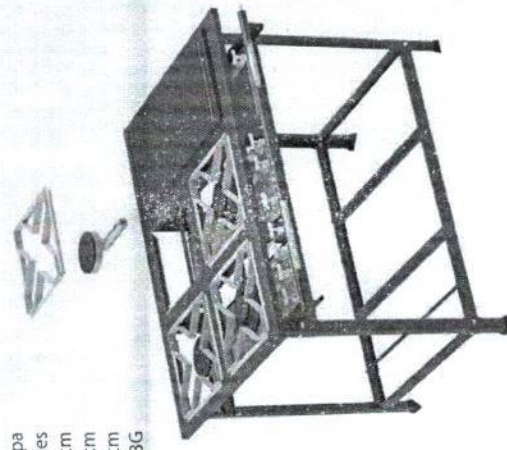

Fogão 4 Bocas Chapa  
2 Q. Duplo e 2 Q. Simples  
Altura: 80,0 cm  
Profundidade: 84,0 cm  
Frente: 110,0 cm  
Código: 55023G

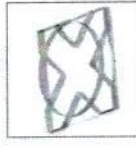

Fogões Baixa Pressão



Fogão 2 Bocas  
1 Q. Duplo e 1 Q. Simples  
Altura: 80,0 cm  
Profundidade: 48,0 cm  
Frente: 74,0 cm  
Código: 52112G

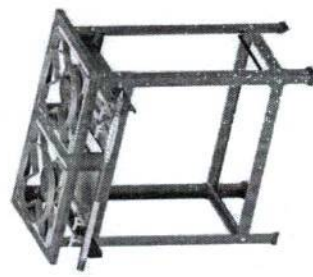

Fogão 2 Bocas  
1 Q. Duplo e 1 Q. Simples  
Altura: 80,0 cm  
Profundidade: 48,0 cm  
Frente: 74,0 cm  
Código: 52112G  
Grelha p/ Tacho: 32131



Fogão 3 Bocas  
1 Q. Duplo e 2 Q. Simples  
Altura: 80,0 cm  
Profundidade: 110,0 cm  
Frente: 48,0 cm  
Código: 53109G

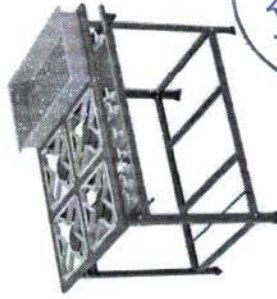

Fogão 4 Bocas Banho  
Maria  
2 Q. Duplo e 2 Q. Simples  
Altura: 80,0 cm  
Profundidade: 84,0 cm  
Frente: 110,0 cm  
Código: 55024G



Fogão 4 Bocas  
2 Q. Duplo e 2 Q. Simples  
Altura: 80,0 cm  
Profundidade: 84,0 cm  
Frente: 74,0 cm  
Código: 54115G

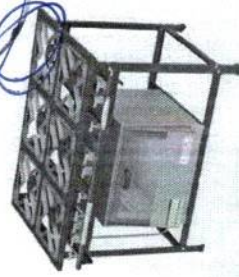

Fogão 6 Bocas  
3 Q. Duplo e 3 Q. Simples  
Altura: 80,0 cm  
Profundidade: 84,0 cm  
Frente: 110,0 cm  
Código: 56028G / 39014

Tampo Estampado - Grelha em aço carbono revestida com tinta líquida alta temperatura - Queimador Alumínio ou Queimador Ferro fundido - Q. Simples 100mm ; Q. Simples 135mm ; Q. Duplo 100 mm ; Q. Duplo 135 mm ; Q. Triplo) - Opcional estrutura total em aço inox 430 ou total em aço carbono com pintura epóxi - Tubo coletor de gás apoiado no produto (não tem "pezinho").

Queimadores de alumínio



Queimadores de ferro fundido





Perfil externo 50mm x Perfil interno 70mm  
Opcional do perfil interno e externo 70mm

# Fogões Industriais Linha Economic Ativo

## Fogões Alta Pressão



Fogão 3 Bocas  
3 Q. Simples AP  
Altura: 80,0 cm  
Frente: 110,0 cm  
Código: 53111



Fogão 4 Bocas  
4 Q. Simples AP  
Altura: 80,0 cm  
Frente: 74,0 cm  
Código: 54116

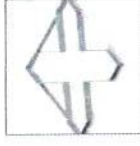
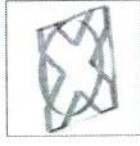

Fogão 2 Bocas  
2 Q. Simples AP  
Altura: 80,0 cm  
Profundidade: 48,0 cm  
Frente: 74,0 cm  
Código: 52038



Tampo Estampado - Grelha em aço carbono revestida com tinta líquida alta temperatura - Queimador Alumínio ou Queimador Ferro fundido - Alta Pressão (Q. Simples 90mm) - Opcional estrutura total em aço inox 430 ou total em aço carbono com pintura epóxi - Tubo coletor de gás apoiado no produto (não tem "pezinho").

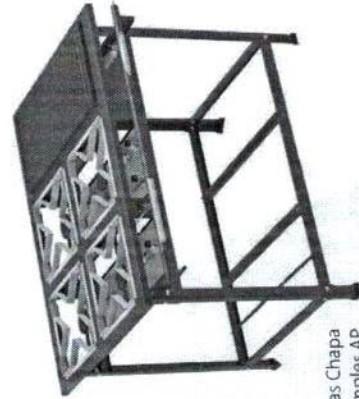

Fogão 4 Bocas Chapa  
4 Q. Simples AP  
Altura: 80,0 cm  
Profundidade: 84,0 cm  
Frente: 110,0 cm  
Código: 55025



Fogão 6 Bocas  
6 Q. Simples AP  
Altura: 80,0 cm  
Profundidade: 84,0 cm  
Frente: 110,0 cm  
Código: 56029 / 39022

### Queimadores de ferro fundido



Queimador  
Star Line



Queimador  
Simples AP



Simples  
maior



Vulcano  
Tampa cinza

### Queimador de aço



Coilim  
médio

### Queimador de alumínio



Queimador Simples AP

Fogões Baixa Pressão

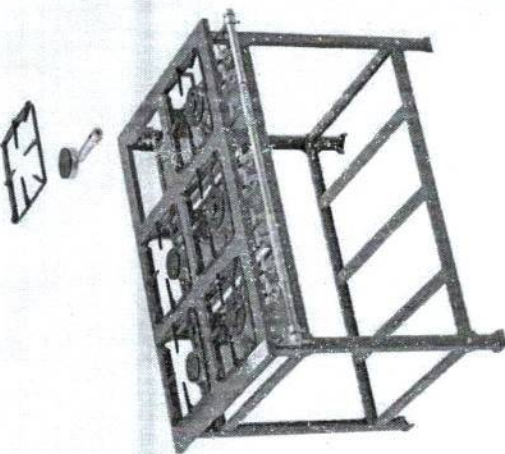

Fogão 6 Bocas  
3 Q. Duplos e 3 Q. Simples  
Altura: 80,0 cm  
Profundidade: 86,5 cm  
Frente: 150,0 cm  
Código: 6028

Fogão Estampado – Estrutura pintada com tinta Epóxi na cor cinza grafite ou aço Inox 430 – Baixa Pressão (Q. Simples 100mm; Q. Simples 135mm; Q. Duplo 100 mm; Q. Duplo 135 mm; Q. Triplo) – Per 17 – Grelha 4 dedos quadrada em ferro fundido – 1 à 8 bocas (com opcionais de chapa e banho maria) – Recorte das bocas quadrado – Opcional de 1 e 2 bocas serem de mesa – Suporte do coletor de gás fabricado em alumínio injetado.

Queimadores de alumínio



Queimadores de ferro fundido



Fogão 1 Boca  
1 Q. Duplo  
Altura: 80,0 cm  
Profundidade: 50,5 cm  
Frente: 42,0 cm  
Código: 1109



Fogão 2 Bocas  
1 Q. Duplo e 1 Q. Simples  
Altura: 80,0 cm  
Profundidade: 50,5 cm  
Frente: 78,0 cm  
Código: 2112 / 9012



Fogão 3 Bocas  
1 Q. Duplo e 2 Q. Simples  
Altura: 80 cm  
Profundidade: 50,5 cm  
Frente: 114,0 cm  
Código: 3109

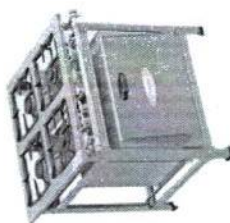

Fogão 4 Bocas Inox  
2 Q. Duplos e 2 Q. Simples  
Altura: 80,0 cm  
Profundidade: 86,5 cm  
Frente: 78,0 cm  
Código: 4115-1 / 9009-1

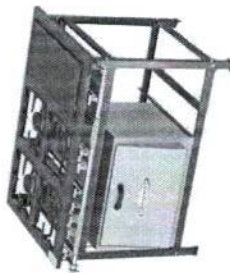

Fogão 4 Bocas Chapa  
2 Q. Duplos e 2 Q. Simples  
Altura: 80,0 cm  
Profundidade: 86,5 cm  
Frente: 114,0 cm  
Código: 5023 / 9009



Fogão 6 Bocas Chapa  
3 Q. Duplos e 3 Q. Simples  
Altura: 80,0 cm  
Profundidade: 86,5 cm  
Frente: 150,0 cm  
Código: 7123



Fogão 8 Bocas  
4 Q. Duplos e 4 Q. Simples  
Altura: 80,0 cm  
Profundidade: 86,5 cm  
Frente: 150,0 cm  
Código: 7125



Fogões Alta Pressão



Fogão 1 Boca  
1 Q. Simples AP  
Altura: 80,0 cm  
Profundidade: 50,5 cm  
Frente: 42,0 cm  
Código: 1111



Fogão 3 Bocas  
3 Q. Simples AP  
Altura: 80,0 cm  
Profundidade: 50,5 cm  
Frente: 114,0 cm  
Código: 3111 / 9016



Fogão 4 Bocas Banho  
Maria  
4 Q. Simples AP  
Altura: 80,0 cm  
Profundidade: 86,5 cm  
Frente: 114,0 cm  
Código: 5026



Fogão 8 Bocas  
8 Q. Simples AP  
Altura: 80,0 cm  
Profundidade: 86,5 cm  
Frente: 150,0 cm  
Código: 7131 / 9019

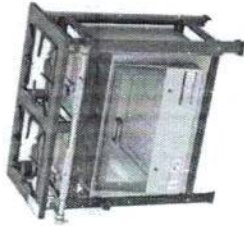

Fogão 2 Bocas  
2 Q. Simples AP  
Altura: 80,0 cm  
Profundidade: 50,5 cm  
Frente: 78,0 cm  
Código: 2038 / 9020



Fogão 4 Bocas  
4 Q. Simples AP  
Altura: 80,0 cm  
Profundidade: 86,5 cm  
Frente: 78,0 cm  
Código: 4116 / 9021



Fogão 6 Bocas Chapa  
6 Q. Simples AP  
Altura: 80,0 cm  
Profundidade: 86,5 cm  
Frente: 150,0 cm  
Código: 7129 / 9017



Fogão 6 Bocas  
6 Q. Simples AP  
Altura: 80,0 cm  
Profundidade: 86,5 cm  
Frente: 114,0 cm  
Código: 6029

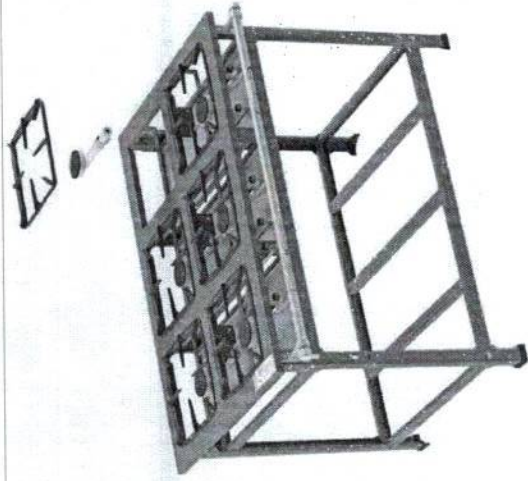

Fogão Estampado – Estrutura pintada com tinta Epóxi na cor cinza grafite ou aço Inox 430 – Alta Pressão (Q. Simples 90mm; Q. Simples 130mm; Q. Vulcano) – Per 17 – Grelha 4 dedos quadrada em ferro fundido – 1 a 8 bocas (com opcionais de chapa e banho maria) – Recorte das bocas quadrado – Opcional de 1 e 2 bocas serem de mesa – Suporte do coletor de gás fabricado em alumínio injetado.

Queimadores de alumínio



Queimador simples AP

Queimadores de ferro fundido



Queimador simples AP



Vulcano



# Fogões Industriais Linha Classic

Perfil externo 70mm x Perfil interno 70mm

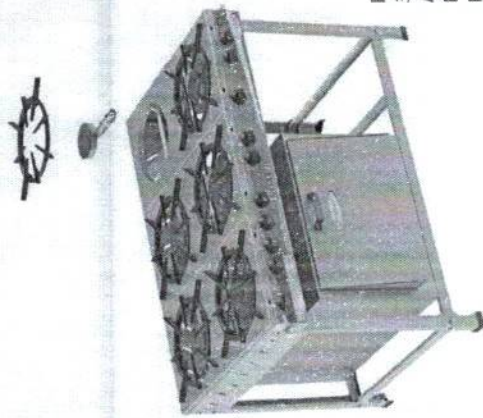

Fogão 6 Bocas  
3 Q. Duplo e 3 Q. Simples  
Altura: 80,0 cm  
Profundidade: 83,0 cm  
Frente: 142,0 cm  
Código: 6112 / 9011

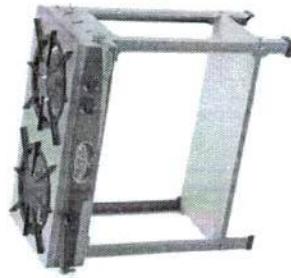
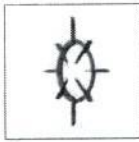

Fogão 2 Bocas Plus  
1 Q. Duplo e 1 Q. Simples  
Altura: 70,0 cm  
Profundidade: 44,0 cm  
Frente: 84,5 cm  
Código: 2158

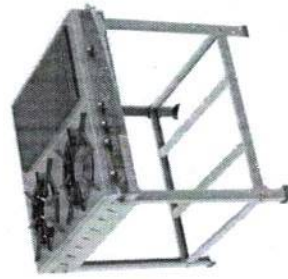

Fogão 2 Bocas Chapa  
1 Q. Duplo e 1 Q. Simples  
Altura: 80,0 cm  
Profundidade: 83,0 cm  
Frente: 84,5 cm  
Código: 2157



Fogão 2 Bocas  
1 Q. Duplo e 1 Q. Simples  
Altura: 80,0 cm  
Profundidade: 44,0 cm  
Frente: 84,5 cm  
Código: 2156



Fogão 4 Bocas Chapa  
2 Q. Duplo e 2 Q. Simples  
Altura: 80,0 cm  
Profundidade: 83,0 cm  
Frente: 124,0 cm  
Código: 4138



Fogão 4 Bocas  
2 Q. Duplo e 2 Q. Simples  
Altura: 80,0 cm  
Profundidade: 83,0 cm  
Frente: 84,5 cm  
Código: 4137

Tampo do fogão fabricado em aço inox 430 - Opcional estrutura aço inox 430 ou estrutura em aço carbono com pintura epóxi - Grelha Tipo Estrela 30x30 em ferro fundido no tamanho 30x30 - Queimador Alumínio (Q. Simples 130 mm; Q. Duplo 175 mm) - Espalhador do queimador esmaltado - Registro 5 posições para ajuste da temperatura - Laterais, fundo e frente totalmente fechados.

### Queimadores de alumínio



Duplo 170mm



Simples 130mm

4138  
Visto  
G.P.M. PM

Fogões Industriais

Linha Fri-Chapa

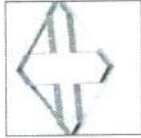
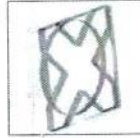
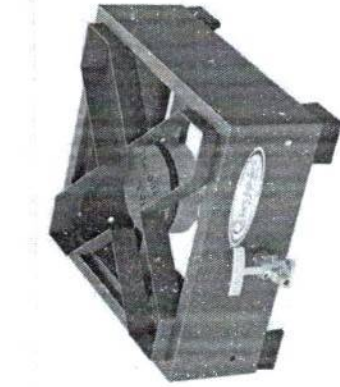

Fogão 1 Boca Mesa  
1 Q. Simples  
Altura: 11,0 cm  
Profundidade: 35,0 cm  
Frente: 29,0 cm  
Código: 32126



Simples



Simples alta pressão

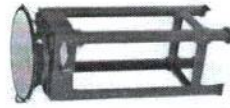

Fogão 1 Boca  
1 Q. Simples AP  
Altura: 75,0 cm  
Profundidade: 35,0 cm  
Frente: 29,0 cm  
Código: 32117 / 32130 / 13

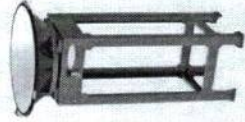

Fogão 1 Boca  
1 Q. Simples AP  
Altura: 75,0 cm  
Profundidade: 35,0 cm  
Frente: 29,0 cm  
Código: 32117 / 32131 / 12



Fogão 2 Bocas Mesa  
2 Q. Simples AP  
Altura: 11,0 cm  
Profundidade: 35,0 cm  
Frente: 55,5 cm  
Código: 32115

Fogão 2 Bocas  
2 Q. Simples AP  
Altura: 75,0 cm  
Profundidade: 35,0 cm  
Frente: 55,5 cm  
Código: 32119

Fogão 1 Boca  
1 Q. Simples AP  
Altura: 75,0 cm  
Profundidade: 35,0 cm  
Frente: 55,5 cm  
Código: 32117

Fogão 1 Boca  
1 Q. Simples AP  
Altura: 75,0 cm  
Profundidade: 35,0 cm  
Frente: 29,0 cm  
Código: 32117 / 32132 / 11



Fogão 5 Bocas  
2 Q. Simples - 2 Q.  
Duplo e 1 Q. Duplo  
Gigante  
Altura: 80,0 cm  
Profundidade: 87,5 cm  
Frente: 127,0 cm  
Código: 5047

Tampo Estampado - Estrutura pintada com tinta epóxi na cor cinza grafite ou em aço Inox - Baixa Pressão (Q. Simples; Q. Duplo) - Perfil 7 - Greiha 8 dedos redonda em ferro fundido - 5 bocas com tamanhos diferentes - Recorte das bocas redondo - Tubo coletor de gás zincado. Nas opções: 1 Boca 40x40 + 4 Bocas 30x30.

Queimadores de ferro fundido



Simples



Duplo



Duplo gigante



# Fogões Industriais Linha Estampado Camping 20x20

## Fogões Baixa Pressão

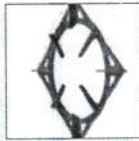
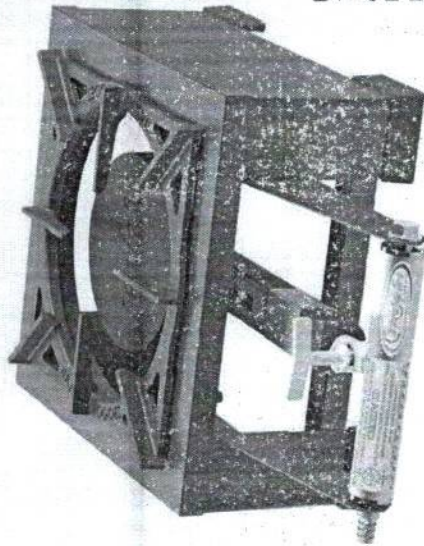

Fogão 1 Boca  
1 Q. Simples Maior  
Altura: 13,0 cm  
Profundidade: 40,0 cm  
Frente: 26,5 cm  
Código: 21003



Fogão 1 Boca  
1 Q. Simples  
Altura: 13,0 cm  
Profundidade: 40,0 cm  
Frente: 48,0 cm  
Código: 21002



Fogão 2 Bocas  
2 Q. Simples Maior  
Altura: 13,0 cm  
Frente: 84,0 cm  
Código: 22014



Fogão 2 Bocas  
2 Q. Simples  
Altura: 13,0 cm  
Profundidade: 40,0 cm  
Frente: 84,0 cm  
Código: 22012



Fogão 3 Bocas  
3 Q. Simples Maior  
Altura: 13,0 cm  
Profundidade: 40,0 cm  
Frente: 80,0 cm  
Código: 22068

Estampado – Estrutura pintada ou Inox – Alta Pressão (Q. Vulcano, Q. Simples) –  
Baixa Pressão (Q. Simples 90mm e Q. Simples 130mm) – Grelha 8 dedos redonda  
em ferro fundido – 1 e 2 bocas – Recorte das bocas redondo.



Simples



Simples  
Maior

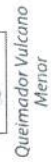

Queimador Vulcano  
Menor

### Queimadores de ferro fundido Baixa Pressão

### Queimadores de ferro fundido Alta Pressão



Fogão 1 Boca  
1 Q. Simples AP  
Altura: 13,0 cm  
Profundidade: 40,0 cm  
Frente: 26,5 cm  
Código: 21001



Fogão 1 Bocas  
2 Q. Simples AP  
Altura: 13,0 cm  
Profundidade: 40,0 cm  
Frente: 54,0 cm  
Código: 22015



Fogão 1 Boca  
1 Q. Vulcano  
Altura: 13,0 cm  
Profundidade: 40,0 cm  
Frente: 26,5 cm  
Código: 21035



Fogão 3 Bocas  
3 Q. Simples AP  
Altura: 13,0 cm  
Profundidade: 40,0 cm  
Frente: 80 cm  
Código: 22064

# Fogões Industriais Linha Trip Standard



Fogão 1 Boca  
1 Q. Simples AP  
Altura: 13,0 cm  
Profundidade: 31,0 cm  
Frente: 20,0 cm  
Código: 32141



Fogão 1 Boca  
1 Q. Duplo  
Altura: 13,0 cm  
Profundidade: 31,0 cm  
Frente: 20,0 cm  
Código: 32142

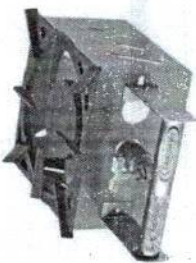

Fogão 1 Boca  
1 Q. Simples  
Altura: 13,0 cm  
Profundidade: 31,0 cm  
Frente: 20,0 cm  
Código: 32143

## Queimadores de alumínio



Duplo



Queimador Simples AP



Queimador Simples

Opcional 1 ou 2 bocas. Estrutura fabricada em chapa de aço revestido em pintura líquida para alta temperatura – Grelha fabricada em ferro fundido – Tamanho das bocas 20x20 cm – Opcional de baixa pressão (Queimador Duplo e Simples – fabricados em alumínio) ou de alta pressão (Queimador Simples – fabricado em alumínio).

# Fogões Industriais Linha Trip

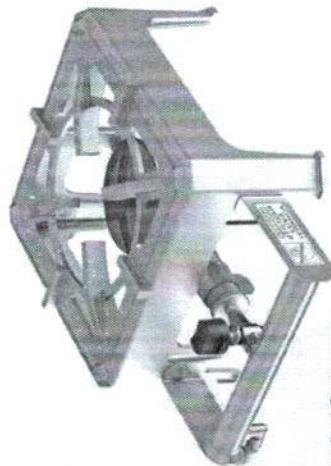

Fogão 1 Boca  
1 Q. Simples  
Altura: 14,0 cm  
Profundidade: 36,0 cm  
Frente: 26,0 cm  
Código: 32140



Fogão 1 Boca  
1 Q. Duplo  
Altura: 14,0 cm  
Profundidade: 36,0 cm  
Frente: 26,0 cm  
Código: 32139

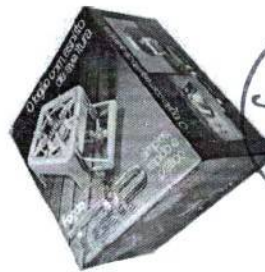

Estrutura fabricada em alumínio – Grelha Fixa – Tamanho das bocas 20x20 cm – Opcional de baixa pressão (Queimador Duplo e Simples – fabricados em alumínio).

## Queimadores de alumínio



Simples pequeno



Duplo

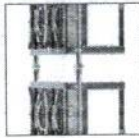

Fogões Baixa Pressão



Fogão 1 Boca  
1 Q. Duplo  
Altura: 80,0 cm  
Profundidade: 62,5 cm  
Frente: 56,0 cm  
Código: 41101



Fogão 3 Bocas  
1 Q. Duplo e 2 Q. Simples  
Altura: 80,0 cm  
Profundidade: 62,5 cm  
Frente: 152,0 cm  
Código: 43103



Fogão 6 Bocas  
3 Q. Duplos e 3 Q. Simples  
Altura: 80,0 cm  
Profundidade: 111,0 cm  
Frente: 152,0 cm  
Código: 46103 / 9011



Fogão 2 Bocas  
1 Q. Duplo e 1 Q. Simples  
Altura: 80,0 cm  
Profundidade: 62,5 cm  
Frente: 106,0 cm  
Código: 42103



Fogão 4 Bocas Inox  
2 Q. Duplos e 2 Q. Simples  
Altura: 80,0 cm  
Profundidade: 111,0 cm  
Frente: 106,0 cm  
Código: 44103-1 / 9011-1



Fogão 6 Bocas Banho Maria  
3 Q. Duplos e 3 Q. Simples  
Altura: 80,0 cm  
Profundidade: 111,0 cm  
Frente: 202,0 cm  
Código: 416009

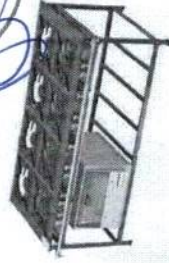

Fogão 8 Bocas  
4 Q. Duplos e 4 Q. Simples  
Altura: 80,0 cm  
Profundidade: 111,0 cm  
Frente: 202,0 cm  
Código: 417008 / 9015

Fogão 4 Bocas Chapa  
2 Q. Duplos e 2 Q. Simples  
Altura: 80,0 cm  
Profundidade: 111,0 cm  
Frente: 152,0 cm  
Código: 45103

Opcional Tradicional - Recorte das bocas Quadrado

Tampo Estampado - Estrutura pintada com tinta epóxi na cor cinza grafite ou em aço Inox - Per 17 ou Per 110 - Grelha 8 dedos redonda em ferro fundido - 1 a 12 bocas (com opcionais de chapa e banho maria) - Opcional ser CENTRO (tubo coletor de gás nos dois lados do fogão) - Tubo coletor de gás zincado - Possui sapatas de PVC para não agredir a superfície - Suporte do coletor de gás fabricado em alumínio injetado no modelo cotovelo com bico para inversão do lado do gás.

Queimadores de ferro fundido



Duplo Gigante



Duplo



Simplex



Triplo



Perfil externo 70mm x Perfil interno 100mm  
Opcional do perfil interno e externo de 100mm

Fogões Industriais

## Linha 40x40 Estampado e Tradicional

### Fogões Alta Pressão



Fogão 1 Boca  
1 Q. Simples Maior  
Altura: 80,0 cm  
Profundidade: 62,5 cm  
Frente: 56,0 cm  
Código: 41102



Fogão 3 Bocas  
3 Q. Simples Maior  
Altura: 80,0 cm  
Profundidade: 62,5 cm  
Frente: 152,0 cm  
Código: 43102



Fogão 6 Bocas  
6 Q. Simples Maior  
Altura: 80,0 cm  
Profundidade: 111,0 cm  
Frente: 152,0 cm  
Código: 46102



Fogão 8 Bocas  
8 Q. Simples Maior  
Altura: 80,0 cm  
Profundidade: 111,0 cm  
Frente: 202,0 cm  
Código: 417012



Fogão 2 Bocas  
2 Q. Simples Maior  
Altura: 80,0 cm  
Profundidade: 62,5 cm  
Frente: 106,0 cm  
Código: 42107 / 9021



Fogão 4 Bocas Banho Maria  
4 Q. Simples Maior  
Altura: 80,0 cm  
Profundidade: 111,0 cm  
Frente: 152,0 cm  
Código: 45119 / 9019



Fogão 6 Bocas Chapa  
6 Q. Simples Maior  
Altura: 80,0 cm  
Profundidade: 111,0 cm  
Frente: 202,0 cm  
Código: 416006 / 9019



Fogão 4 Bocas  
4 Q. Simples Maior  
Altura: 80,0 cm  
Profundidade: 111,0 cm  
Frente: 106,0 cm  
Código: 44102

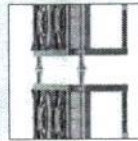

Opcional Tradicional – Recorte das bocas Quadrado

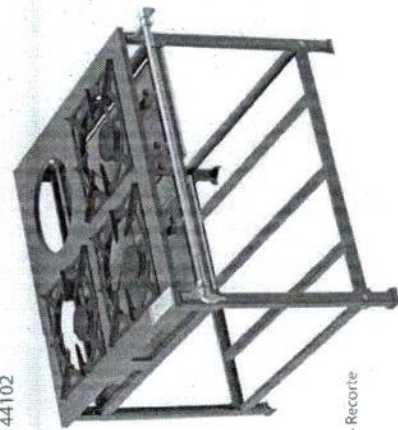

Tampo Estampado – Estrutura pintada com tinta epóxi na cor cinza grafite ou em aço Inox – Per 17 ou Per 110 – Grelha 8 dedos redonda em ferro fundido – 1 a 12 bocas (com opcionais de chapa e banho maria) – Opcional ser CENTRO (tubo coletor de gás nos dois lados do fogão) – Tubo coletor de gás zincado – Possui sapatas de PVC para não agredir a superfície – Suporte do coletor de gás fabricado em alumínio injetado no modelo cotovelo com bico para inversão do lado do gás.

Queimadores de ferro fundido



Queimador simples maior AP



Válvula tampa cinza



## Fornos Industriais Linha Avulso



Forno Extra Médio Inox  
Tampa Inox  
Código: 9009



Forno Pequeno Inox  
Tampa Vidro  
Código: 9012

Para serem embutidos no fogão – Aço Inox 430 ou 304 –  
Opcionais tampas inox ou em vidro – Estrutura interna opcionais  
em chapa minimizada ou inox – Totalmente isolados em lâ de  
vidro – Kit de lâmpada é opcional – 6 tamanhos diferentes –  
Fornos Linha Ativo têm dimensões menores



Termômetro Opcional

## Forno Industrial Linha Multiplo

# LANÇAMENTO

Estrutura fabricada em chapa de aço carbono com pintura líquida  
para alta temperatura – Baixa Pressão – Equipado com infravermelho  
traseiro – Botão com regulagem de 5 temperaturas – 3 andares  
para colocar assadeiras, bandejas – Possui motor WEG para girar as  
bandejas – Pés com sapatas de PVC para não agredir a superfície –  
Cavalete fabricado em aço inox – Porta de vidro com puxador feito em  
baquelite – Possui dois tamanhos diferentes: 37 cm ou 30 cm (diâmetro  
da bandeja) – Possui termômetro – Possui acendimento automático.

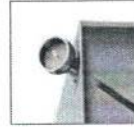

Forno Multiplo Pequeno Inox  
Altura Interna: 38,0 cm  
Profundidade Interna: 43,5 cm  
Frente Interna: 45,0 cm  
Altura Total: 155,5 cm  
Profundidade Total: 51,0 cm  
Frente Total: 67,0 cm  
Código: 9378

Forno Multiplo Grande Inox  
Altura Interna: 38,0 cm  
Profundidade Interna: 43,5 cm  
Frente Interna: 51,0 cm  
Altura Total: 155,5 cm  
Profundidade Total: 51,0 cm  
Frente Total: 73,0 cm  
Código: 9379

Modelo	Medidas Internas (mm)					
	A	X	F	X	P	
Forno Pequeno	300	x	520	x	x	360
Forno Extra Médio	300	x	520	x	x	490
Forno Médio	300	x	520	x	x	580
Forno Grande	300	x	520	x	x	730
Forno Extra Grande	300	x	620	x	x	490
Forno Extra Grande Super	300	x	620	x	x	730

Forno Linha Ativo	Medidas Internas (mm)					
	A	X	F	X	P	
Forno Pequeno	300	x	480	x	x	330
Forno médio	300	x	480	x	x	490
Forno Grande	300	x	480	x	x	730

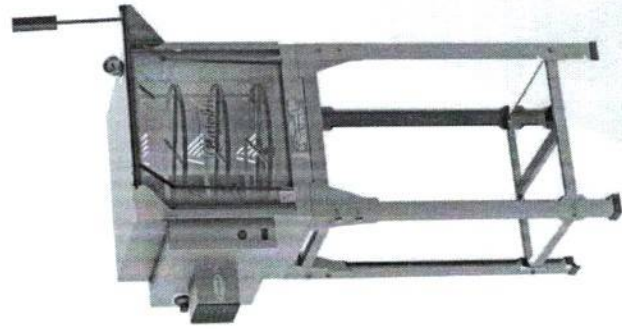

# Fornos Industriais Linha Cavalete



Termômetro Opcional

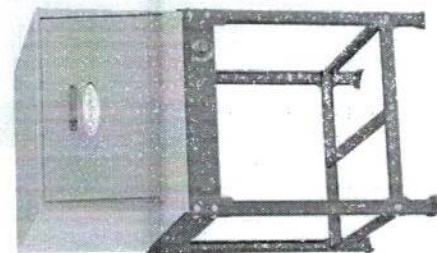

Forno Grande Inox  
Tapa Pintado  
Cavalete  
Altura Total: 120 cm  
Código: 8004

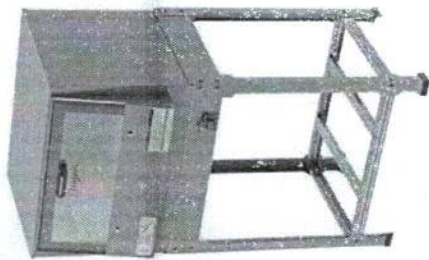

Forno Grande Inox  
Tapa Vidro  
Cavalete  
Altura Total: cm  
Código: 8009

	Medidas Internas (mm)				
	A	X	F	X	P
Forno Pequeno	300	x	520	x	360
Forno Extra Médio	300	x	520	x	490
Forno Médio	300	x	520	x	580
Forno Grande	300	x	520	x	730
Forno Extra Grande	300	x	620	x	490
Forno Extra Grande Super	300	x	620	x	730

Aço Inox 430 ou 304 – Opcional de tampa inox ou em vidro – Estrutura interna opcional em chapa minimizada ou aço inox – Totalmente isolados em lâ de vidro – Kit de lâmpada é opcional – Baixa Pressão – 6 tamanhos diferentes.

# Fornos Industriais Linha Mesa



Termômetro Opcional



Forno Grande Inox  
Tapa Vidro  
Altura Total: 58,5 cm  
Código: 9041

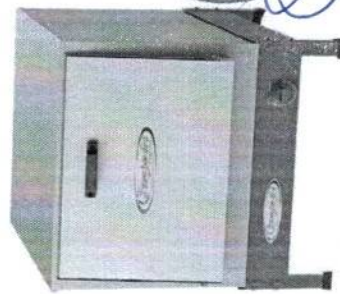

Forno Grande Inox  
Tapa Inox  
Altura Total: 58,5 cm  
Código: 9037



Modelo	Medidas Internas (mm)				
	A	X	F	X	P
Forno Pequeno	300	x	520	x	360
Forno Extra Médio	300	x	520	x	490
Forno Médio	300	x	520	x	580
Forno Grande	300	x	520	x	730

Aço Inox 430 ou 304 – Opcional de tampa inox ou em vidro – Estrutura interna opcional em chapa minimizada ou aço inox – Totalmente isolados em lâ de vidro – Kit de lâmpada é opcional – Baixa Pressão – 4 tamanhos diferentes

# Fornos Industriais

## Linha Refratário

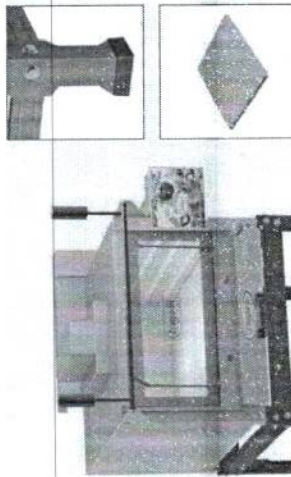

Forno 52x80 c/ Infr  
 Altura: 148,0 cm  
 Profundidade: 98,5 cm  
 Frente: 64,0 cm  
 Código: 99096

Estrutura revestida em aço inox 430 – Possui porta de vidro  
 – Estrutura interna de chapa minimizada ou total inox –  
 Totalmente isolados em lã de vidro – Kit de lâmpada é opcional  
 – 9 tamanhos diferentes – Infravermelho é opcional – Possui  
 pedra refratária – Sistema de acendimento através de gaveta  
 – Possui termômetro – Altura interna 27 cm (padrão) ou 37 cm  
 (compacto).

Modelo	Forno Refratário			
	Medidas Internas (mm)			
	A	F	P	
Forno Refratário 1.100 x 1.100	270	1.100	1.100	1.100
Forno Refratário 950 x 950	270	950	950	950
Forno Refratário 950 x 800	270	950	800	800
Forno Refratário 620 x 620	270	620	620	620
Forno Refratário 800 x 620	270	800	620	620
Forno Refratário 800 x 800	270	800	800	800
Forno Refratário 520 x 620	270	520	620	620
Forno Refratário 620 x 800	270	620	800	800
Forno Refratário 520 x 800	270	520	800	800

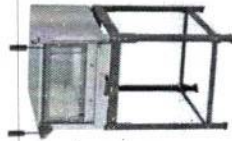

Forno 52x80  
 Altura: 148,0 cm  
 Profundidade: 98,5 cm  
 Frente: 64,0 cm  
 Código: 9096

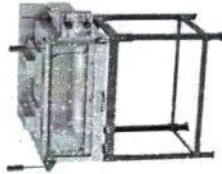

Forno 80x62 c/ Infr  
 Altura: 148,0 cm  
 Profundidade: 79,5 cm  
 Frente: 92,0 cm  
 Código: 99093

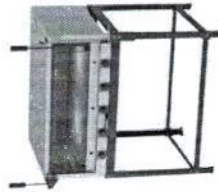

Forno 95x80  
 Altura: 148,0 cm  
 Profundidade: 98,5 cm  
 Frente: 108,0 cm  
 Código: 9045-AI  
 Acendimento Individual



Forno 95x80  
 Altura: 148,0 cm  
 Profundidade: 98,5 cm  
 Frente: 108,0 cm  
 Código: 9045

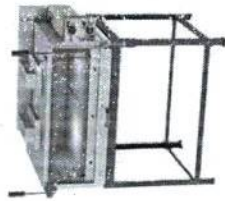

Forno 95x80 c/ Infr  
 Altura: 148,0 cm  
 Profundidade: 98,5 cm  
 Frente: 108,0 cm  
 Código: 99045

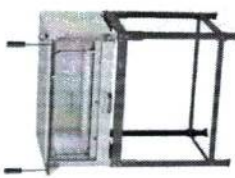

Forno 80x62  
 Altura: 148,0 cm  
 Profundidade: 79,5 cm  
 Frente: 92,0 cm  
 Código: 9093

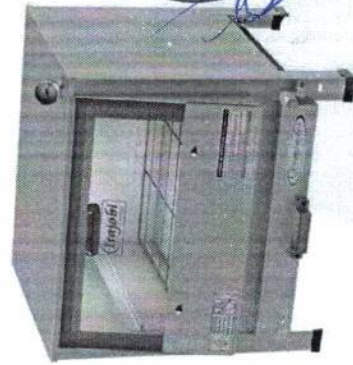

## Fornos Industriais

### Linha Refratário Mesa

Forno Refratário Mesa Inox  
 Altura: 58,5 cm  
 Profundidade: 56,0 cm  
 Frente: 62,0 cm  
 Código: 9046

C.P.L. PM SLM  
 2125 N°  
 Visto

# Fornos Industriais

## Linha Refratário Duplo

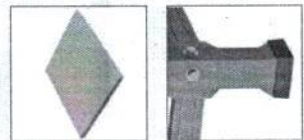

Forno 95x80 c/ Infra  
 Altura: 194,0 cm  
 Profundidade: 98,5 cm  
 Frente: 108,0 cm  
 Código: 9045 / 99045

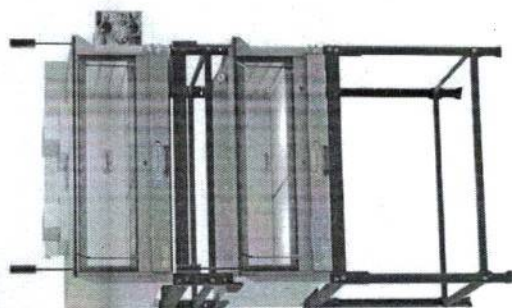

Estrutura revestida em aço inox 430 – Possui porta de vidro  
 – Estrutura interna de chapa minimizada ou total inox –  
 Totalmente isolados em lã de vidro – Kit de lâmpada é opcional  
 – 9 tamanhos diferentes – Infravermelho é opcional – Possui  
 pedra refratária – Sistema de acendimento através de gaveta –  
 Possui termômetro – Altura interna 27 cm (padrão) ou 37 cm  
 (compacto).

Modelo	Forno Refratário		
	Medidas Internas (mm)		
	A	F	P
Forno Refratário 950 x 950 - Duplo	270	950	950
Forno Refratário 950 x 800 - Duplo	270	950	800
Forno Refratário 620 x 620 - Duplo	270	620	620
Forno Refratário 800 x 620 - Duplo	270	800	620
Forno Refratário 520 x 620 - Duplo	270	520	620
Forno Refratário 620 x 800 - Duplo	270	620	800
Forno Refratário 520 x 800 - Duplo	270	520	800



# Fornos Industriais

## Linha Refratário Compacto

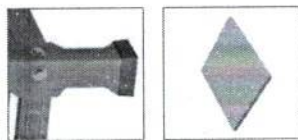

Forno 80x62  
 Altura: 158,0 cm  
 Profundidade: 79,5 cm  
 Frente: 92,0 cm  
 Código: 9257

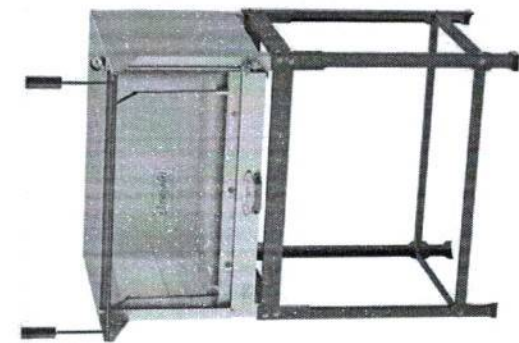

Estrutura revestida em aço inox 430 – Possui porta de vidro  
 – Estrutura interna de chapa minimizada ou total inox –  
 Totalmente isolados em lã de vidro – Kit de lâmpada é opcional  
 – 9 tamanhos diferentes – Infravermelho é opcional – Possui  
 pedra refratária – Sistema de acendimento através de gaveta –  
 Possui termômetro – Altura interna 27 cm (padrão) ou 37 cm  
 (compacto).

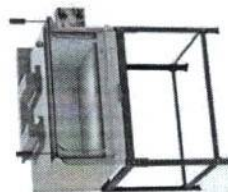

Forno 95x80 c/ Infra  
 Altura: 158,0 cm  
 Profundidade: 98,5 cm  
 Frente: 108,0 cm  
 Código: 99061



Forno 80x62 c/ Infra  
 Altura: 158,0 cm  
 Profundidade: 79,5 cm  
 Frente: 92,0 cm  
 Código: 99257

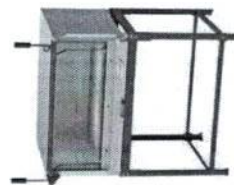

Forno 95x80  
 Altura: 158,0 cm  
 Profundidade: 98,5 cm  
 Frente: 108,0 cm  
 Código: 9061

# Pizza Grill Linha Fixo

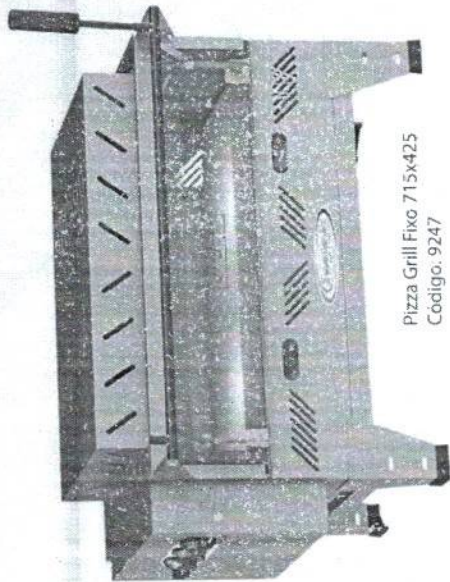

Pizza Grill Fixo 715x425  
Código: 9247

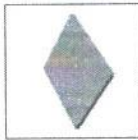
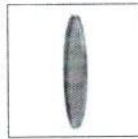

Estrutura fabricada totalmente em aço inox 430 – Possui tampa em vidro – Estrutura interna fabricada totalmente em aço inox 430 – Isolado em lã de cerâmica na caixa de controle – Possui vários tamanhos diferentes – Acompanha infravermelho superior para gratinar – Possui pedra refratária que armazena o calor, melhorando o assado – Sistema de acendimento através de orifícios (acompanha acendedor magic click) – Apresenta versões em mesa ou com cavalete – O produto acompanha assadeira, dependendo do tamanho do forno a medida da assadeira muda, porém temos vários tamanhos para revenda separada.

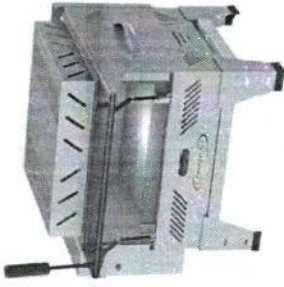

Pizza Grill Fixo 480x425  
Código: 9097

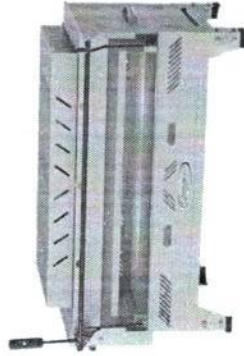

Pizza Grill Fixo  
1000x500  
Código: 9286



Pizza Grill Fixo 550x565  
Código: 9291



Pizza Grill Fixo  
1560x500  
\* Com cavalete  
Altura Total: 133,0 cm  
Código: 92861/92781

Pizza Grill Refratário Luxo - Pedra Fixa

	Medidas externas (mm)		
	Altura	Frente	Profund
425 x 425 c/ 1 Infra Verm.	530	580	600
480 x 425 c/ 1 Infra Verm.	530	640	600
480 x 425 c/ 2 Infra Verm.	530	640	600
550 x 565 c/ 1 Infra Verm.	530	700	600
550 x 565 c/ 2 Infra Verm.	530	700	600
715 x 425 c/ 2 Infra Verm.	530	880	600
1000 x 500 c/ 3 Infra Verm.	530	1.180	600
1560 x 500 c/ 3 Infra Verm.	530	1.720	600

\* Todos os modelos tem opcional cavalete \*



# Pizza Grill Linha Giratório

Lançamento: novo sistema de rotação das pedras

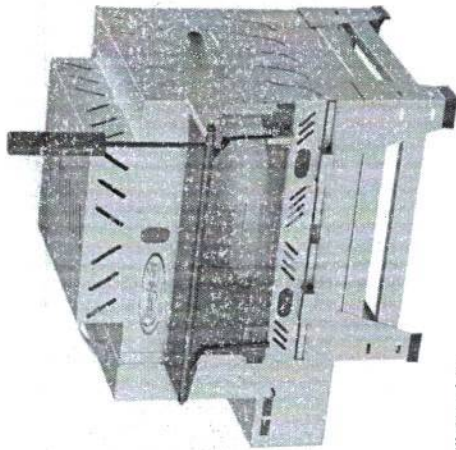

Pizza Grill Giratório  
480x425  
1 Pedra  
Código: 9245

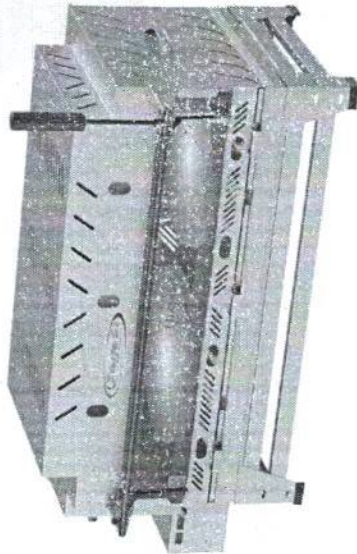

Pizza Grill Giratório  
1000x500  
2 Pedras  
Código: 9265

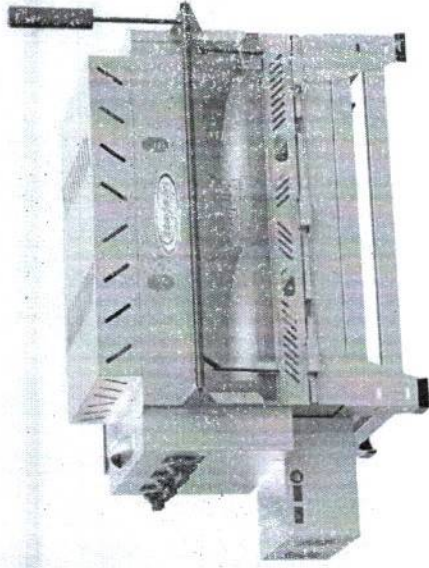

Pizza Grill Giratório  
715x425  
2 Pedras  
Código: 9246



Pizza Grill Refratário Luxo - Pedra Giratória

Medidas externas (mm)		
	Altura	Profund.
480 X 425 c/ 1 Infra Verm.	530	600
550 X 565 c/ 2 Infra Verm.	530	600
715 X 425 c/ 2 Infra Verm.	530	600
1.000 X 500 c/ 3 Infra Verm.	530	600
* Todos os modelos tem opcional cavalete *		

Estrutura fabricada totalmente em aço inox 430 – Possui tampa em vidro – Estrutura interna fabricada totalmente em aço inox 430 – Isolado em lâ de cerâmica na caixa de controle – Possui vários tamanhos diferentes – Acompanha infravermelho superior para gratinar – Possui pedra refratária giratória que armazena o calor, melhorando o assado – Sistema de acendimento através de orifícios (acompanha acendedor magic click) – O motor é bivolt – Apresenta versões em mesa ou com cavalete – O produto acompanha assadeira, dependendo do tamanho do forno a medida da assadeira muda, porém temos vários tamanhos para revenda separada (de 15 a 45 cm de diâmetro).

# Pizza Grill Rolete Grill

Lançamento

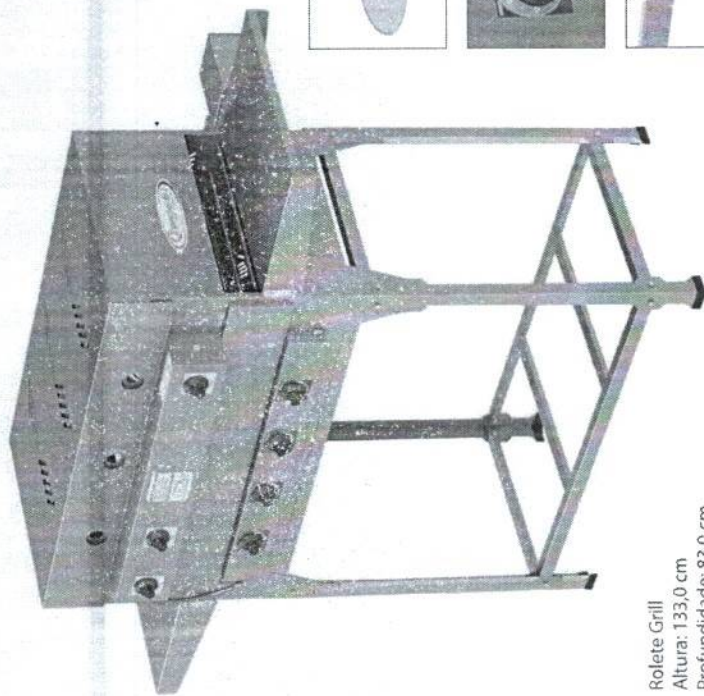

Rolete Grill

Altura: 133,0 cm  
Profundidade: 83,0 cm  
Frente: 175,0 cm  
Código: 9374

Estrutura fabricada totalmente em aço inox 430 – Estrutura interna fabricada totalmente em aço inox 430 – Isolado em lã de cerâmica na caixa de controle – Acompanha 3 infravermelhos superiores para gratinar – Sistema de acendimento através de orifícios (acompanha acendedor magic click) – Sistema de assentimento de queimadores inferiores através de gaveta com botão 5 posições – O produto acompanha assadeira – O motor é bivolt através de chave seletora de voltagem – Dá para colocar até 3 pizzas de uma vez.



## Pizza Grill

### Linha Manivela

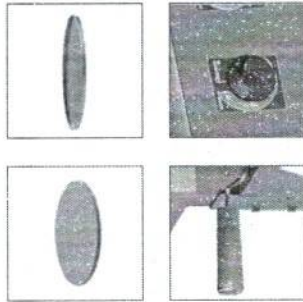

Pizza Grill Manivela  
480x425  
1 Pedra  
Altura Total: 133,0 cm  
Código: 9270 / 9254

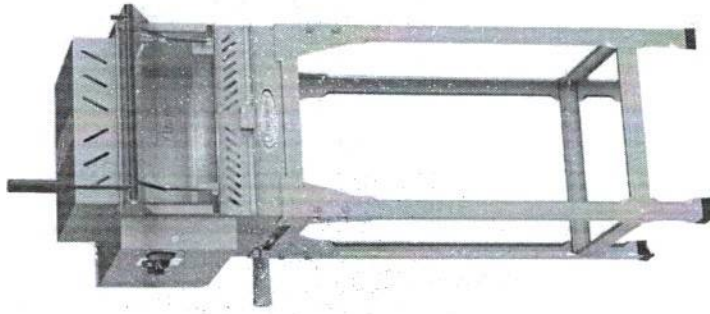

Pizza Grill Refratário Luxo – Pedra Giratória Manivela

Estrutura fabricada totalmente em aço inox 430 – Possui tampa em vidro – Estrutura interna fabricada totalmente em aço inox 430 – Isolado em lã de cerâmica na caixa de controle – Possui vários tamanhos diferentes – Acompanha infravermelho superior para gratinar – Possui pedra refratária giratória que armazena o calor, melhorando o assado – Sistema de acendimento através de orifícios (acompanha acendedor magic click) – O usuário poderá girar a pizza conforme for sua necessidade através da manivela – Apresenta versões em mesa ou com cavalete – O produto acompanha assadeira, dependendo do tamanho do forno a medida da assadeira muda, porém temos vários tamanhos para revenda separada (de 15 a 45 cm de diâmetro).

	Medidas externas (mm)		
	Altura	Frente	Profund
480 X 425 c/ 1 Infra Verm.	530	640	600
550 X 565 c/ 2 Infra Verm.	530	850	600
715 X 425 c/ 2 Infra Verm.	530	950	600
1.000 X 500 c/ 3 Infra Verm.	530	1.350	600

\* Todos os modelos tem opcional cavalete \*





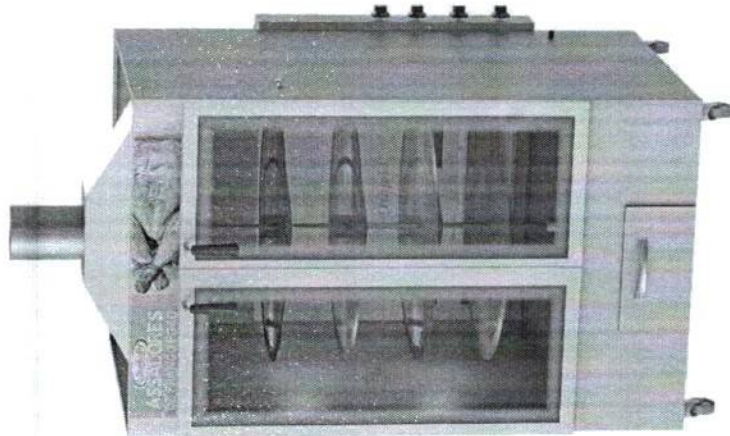

FG40  
 Altura Externa: 190,0 cm  
 Frente Externa: 99,5 cm  
 Profundidade Externa: 112,0 cm  
 Altura Interna: 110,0 cm  
 Frente Interna: 83,0 cm  
 Profundidade Interna: 89,0 cm  
 Código: 80002

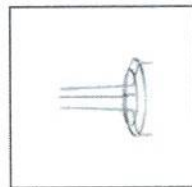

**Suporte p/ Frango Opcional**  
 Vendido separadamente.

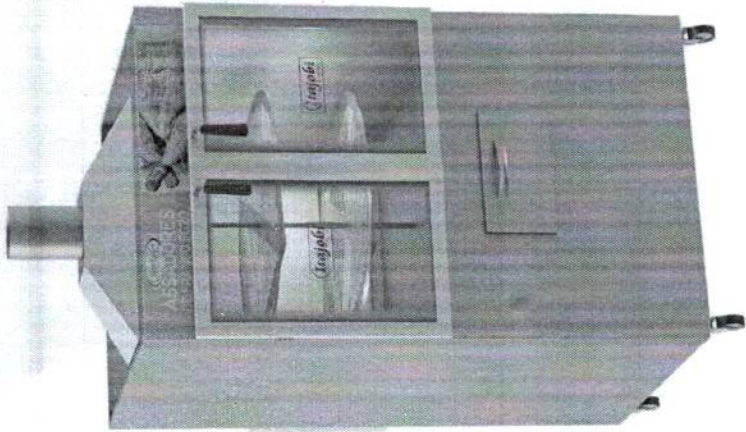

FG20  
 Altura Externa: 190,0 cm  
 Frente Externa: 99,5 cm  
 Profundidade Externa: 112,0 cm  
 Altura Interna: 71,5 cm  
 Frente Interna: 83,0 cm  
 Profundidade Interna: 89,0 cm  
 Código: 80003



Produto fabricado totalmente em aço inox – Possui rodízios para locomoção – Vidros Temperados – Ideal para assar qualquer tipo de carne – Possui queimadores infravermelhos atrás do equipamento – Contém gaveta para coletar gordura.

# Fritadores Linha Água e Óleo

Estrutura em chapa aço inox 430 - A resistência do produto é fabricada em aço inox 430 e o produto possui termostato 60/210°C - Possui modelos de 1 e 2 cubas com 25 litros cada cuba - Opção de 127V ou 220V com - Possui rodízios para melhor locomoção do produto - Aprovado pelo INMETRO - Recomendado para todos os tipos de frituras.

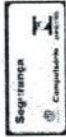

## LANÇAMENTO

Fritador 25 Litros  
Elétrico  
Acompanha Cesto  
Altura: 116,0 cm  
Profundidade: 46,0 cm  
Frente: 38,0 cm  
Código: 10037

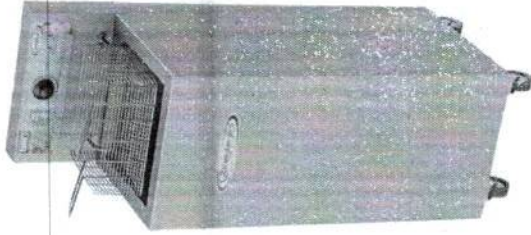

Fritador 50 Litros  
Elétrico  
Acompanha Cesto  
Altura: 116,0 cm  
Profundidade: 46,0 cm  
Frente: 66,0 cm  
Código: 10038

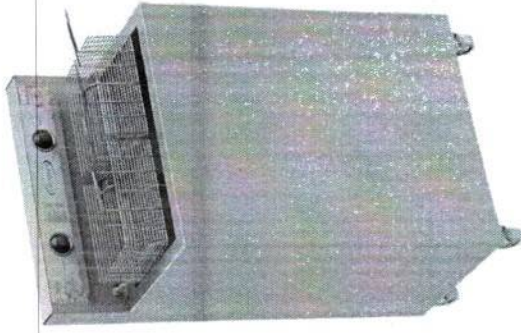

# Fritadores Linha Banho Maria

Estrutura em chapa aço inox 430 - Possui modelos de 2, 3 e 4 cubas - Capacidade de 5 litros de água por cuba grande e capacidade de 2,3 litros por cuba pequena - Sistema de acendimento dos queimadores em gaveta com botão de 5 posições para regulação das chamas - Possui sapatas de PVC para não riscar a superfície.

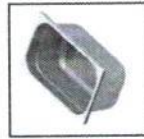

Banho Maria 3 Cubas  
Gás  
2 Cubas 5 Litros  
2 Cubas 2,3 Litros  
Altura: 26,0 cm  
Profundidade: 44,5 cm  
Frente: 83,0 cm  
Código: 10035

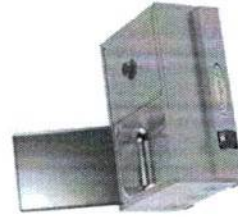

Banho Maria 2 Cubas  
Gás  
1 Cubas 5 Litros  
2 Cubas 2,3 Litros  
Altura: 26,0 cm  
Profundidade: 44,5 cm  
Frente: 56,5 cm  
Código: 10034



Banho Maria 4 Cubas  
Gás  
3 Cubas 5 Litros  
2 Cubas 2,3 Litros  
Altura: 26,0 cm  
Profundidade: 44,5 cm  
Frente: 109,0 cm  
Código: 10036



# Fritadores

## Linha Conjugado

Cuba - Estrutura em chapa aço inox 430 - A resistência do produto é fabricada em aço inox 430 e o produto possui termostato 230°C  
 - Possui modelos de 1 e 2 cubas - Opção de 127V ou 220V com capacidade de 5 litros por cuba (medida do óleo recomendada: 3,5 L)  
 - Sistema de acendimento dos queimadores em gaveta com botão de 5 posições para regulagem das chamas - Possui termômetro - Possui sapatas de PVC para não riscar a superfície.

C.P.L. PM SIM  
 429  
 Visto

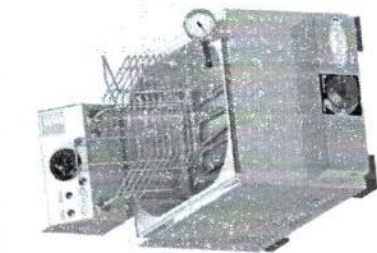

Fritador 5 Litros Elétrico e a Gás  
 Acompanha Cesto  
 Altura: 25,5 cm  
 Profundidade: 45,0 cm  
 Frente: 28,0 cm  
 Código: 10032

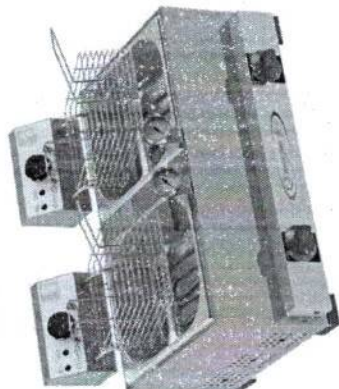

Fritador 10 Litros Elétrico e a Gás  
 Acompanha Cesto  
 Altura: 25,5 cm  
 Profundidade: 45,0 cm  
 Frente: 60,0 cm  
 Código: 10033

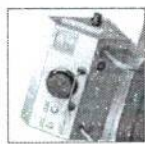

# Fritadores

## Linha Cuba Elétrica

Cuba - Estrutura em chapa aço inox 430 - A resistência do produto é fabricada em aço inox 430 e o produto possui termostato 60/210°C  
 - Possui modelos de 1 e 2 cubas - Opção de 127V ou 220V com capacidade de 5 litros por cuba (medida do óleo recomendada: 3,5 L) - Possui sapatas de PVC.

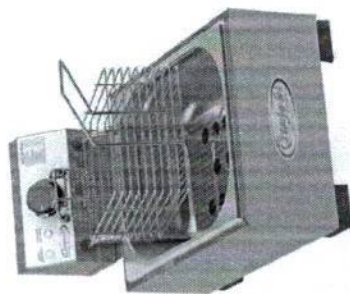

Fritador 5 Litros Elétrico  
 Acompanha Cesto  
 Altura: 34,5 cm  
 Profundidade: 52,0 cm  
 Frente: 28,0 cm  
 Código: 10013

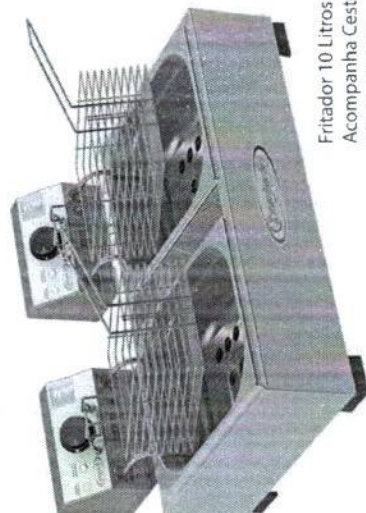

Fritador 10 Litros Elétrico  
 Acompanha Cesto  
 Altura: 34,5 cm  
 Profundidade: 52,0 cm  
 Frente: 60,0 cm  
 Código: 10014

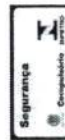
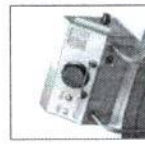

## Fritadores

### Linha Cuba a Gás

Cuba – Estrutura em chapa aço inox 430 - A linha apresenta sistema de acendimento dos queimadores através de gaveta com botão de 5 posições para regulagem das chamas e termômetro para controle da temperatura - Apresenta modelos de 1 cuba ou 2 cubas, com capacidade de 5 litros por cuba (medida do óleo recomendada: 3,5L).

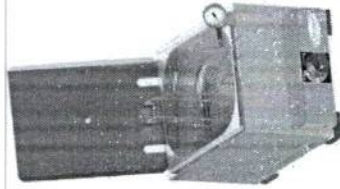

Fritador 5 Litros Gás  
Acompanha Cesto  
Altura: 34,5 cm  
Profundidade: 52,0 cm  
Frente: 28,0 cm  
Código: 10030

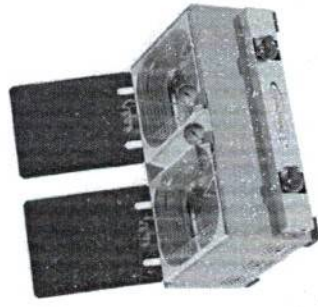

Fritador 10 Litros Gás  
Acompanha Cesto  
Altura: 34,5 cm  
Profundidade: 52,0 cm  
Frente: 60,0 cm  
Código: 10031

## Fritadores

### Linha Pasteleiro Elétrico

Tacho – Estrutura fabricada em chapa de aço carbono revestida com pintura epóxi ou em inox - Opção de 127V e 220V - Há dois tamanhos: 10 litros e 19 litros - O tacho que acompanha o produto é fabricado em alumínio - A resistência do produto é fabricada em aço inox 430 e o produto possui termostato de segurança fixo em 230°C - Possui certificação do INMETRO - Acompanha cesto - Opcional com pés ou para mesa.

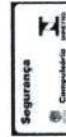

Tacho	Diâmetro Tacho	Litros
Grande	550 mm	19
Médio	450 mm	10

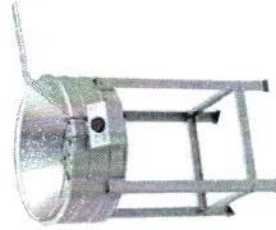

Fritador Grande Inox Elétrico  
Acompanha Cesto  
Altura: 84,5 cm  
Diâmetro: 55,0 cm  
Código: 10021-H

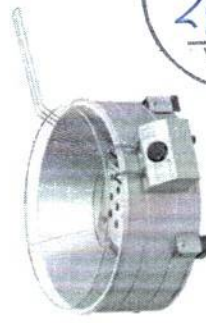

Fritador Grande Mesa Elétrico  
Acompanha Cesto  
Altura: 33,0 cm  
Diâmetro: 55,0 cm  
Código: 10024-H

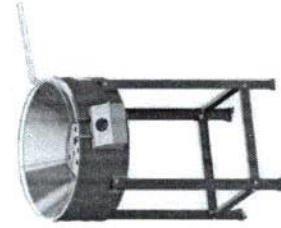

Fritador Grande Pintado Elétrico  
Acompanha Cesto  
Altura: 84,5 cm  
Diâmetro: 55,0 cm  
Código: 10021

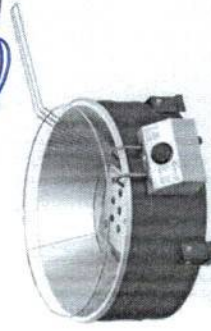

Fritador Grande Mesa Elétrico  
Acompanha Cesto  
Altura: 33,0 cm  
Diâmetro: 55,0 cm  
Código: 10024

# Fritadores

## Linha Pasteleiro a Gás

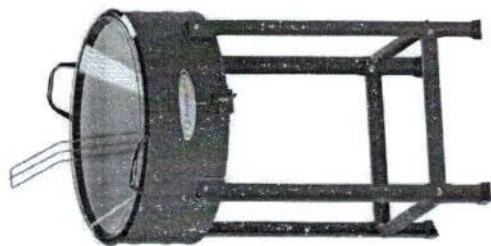

**Fritador Grande Pintado**  
Gás  
Cesto Vendido Separado  
Altura: 84,5 cm  
Diâmetro: 45,0 cm  
Código: 10003  
Código Cesto: 137



**Fritador Médio Pintado**  
Gás  
Cesto Vendido Separado  
Altura: 33,0 cm  
Diâmetro: 45,0 cm  
Código: 10040-1  
Código Cesto: 137



**Fritador Médio Mesa**  
Pintado  
Gás  
Cesto Vendido Separado  
Altura: 33,0 cm  
Diâmetro: 45,0 cm  
Código: 10040  
Código Cesto: 137

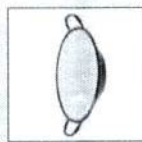

**Fritador Médio Inox**  
Gás  
Cesto Vendido Separado  
Altura: 84,5 cm  
Diâmetro: 45,0 cm  
Código: 10003-1  
Código Cesto: 137

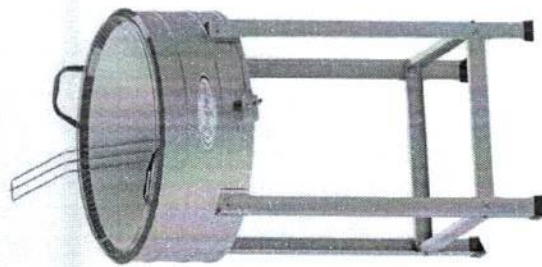

C.P.L. PM SLM  
230  
Visto

**Fritador Grande Inox**  
Gás - Q. Caulim Pequeno  
Cesto Vendido Separado  
Altura: 84,5 cm  
Diâmetro: 55,0 cm  
Código: 10010-1

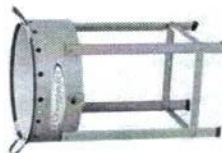

**Fritador Grande Pintado**  
Gás - Q. Caulim Pequeno  
Cesto Vendido Separado  
Altura: 84,5 cm  
Diâmetro: 55,0 cm  
Código: 10010



**Fritador Pequeno Inox**  
Gás - Q. Caulim Pequeno  
Cesto Vendido Separado  
Altura: 84,5 cm  
Diâmetro: 35,0 cm  
Código: 10012-1

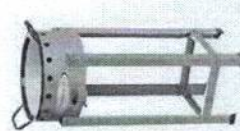

**Fritador Pequeno Pintado**  
Gás - Q. Caulim Pequeno  
Cesto Vendido Separado  
Altura: 84,5 cm  
Diâmetro: 35,0 cm  
Código: 10012



### Queimadores de alumínio



Queimador Simples Alta Pressão

### Queimadores de ferro fundido



Queimador Simples Alta Pressão

# Chapas Industriais Linha Char Broiler

# LANÇAMENTO



Char Broiler Conjugada  
Altura: 22,0 cm  
Profundidade: 57,0 cm  
Frente: 105,0 cm  
Código: 11035

Estrutura fabricada totalmente em aço inox 430 – Possui sapatas de PVC para não agredir a superfície – Fabricado em 3 tamanhos diferentes – Opcional em: Char Broiler Grelha Picanheira ou Char Broiler Grelha/Chapa – Possui bandeja coletora de gordura para grelha – Possui gaveta de resíduos para a chapa – Chapa fabricada com 6.3 mm de espessura e grelha em aço inox 304 – Possui gaveta para acender os queimadores e botão para abrir ou fechar a saída de gás.

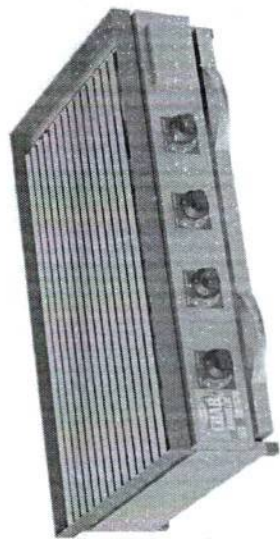
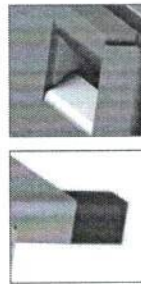

Char Broiler 850x500  
Altura: 22,0 cm  
Profundidade: 57,0 cm  
Frente: 85,0 cm  
Código: 11036

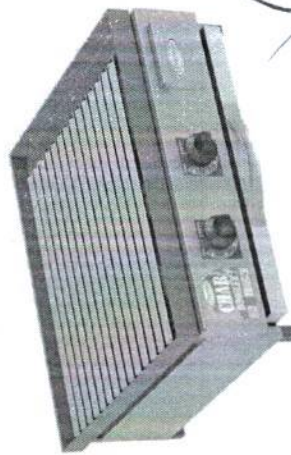

Char Broiler 600x500  
Altura: 22,0 cm  
Profundidade: 57,0 cm  
Frente: 60,0 cm  
Código: 11055



Char Broiler Conjugada  
600x500  
Altura: 22,0 cm  
Profundidade: 57,0 cm  
Frente: 60,0 cm  
Código: 11056



## Elétrica

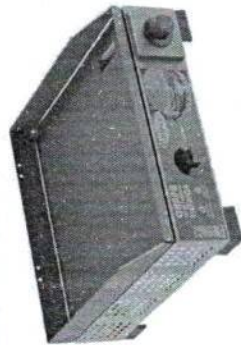

Chapa Extra Prática  
40x40  
Altura: 15,5 cm  
Profundidade: 44,5 cm  
Frente: 44,0 cm  
Código: 11046



Chapa Extra Prática  
77x40  
Altura: 15,5 cm  
Profundidade: 44,5 cm  
Frente: 77,0 cm  
Código: 11045



Chapa Extra Prática 77x40  
Com Prensa e Com Gaveta  
2 Queimadores  
Altura: 18,5 cm  
Profundidade: 49,0 cm  
Frente: 77,0 cm  
Código: 11009 / 11008

## Gás

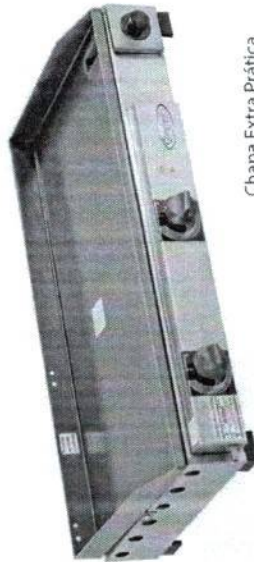

Chapa Extra Prática  
77x40  
Sem Prensa e Com  
Gaveta  
2 Queimadores  
Altura: 15,5 cm  
Profundidade: 49,0 cm  
Frente: 77,0 cm  
Código: 11009



Chapa Extra Prática  
40x40  
Com Prensa e Com  
Gaveta  
1 Queimador  
Altura: 15,5 cm  
Profundidade: 49,0 cm  
Frente: 40,0 cm  
Código: 11029 / 11008

**Elétrica:** Estrutura em chapa aço inox 430 – Possui 2 tamanhos diferentes – Possui a prensa como opcional – Possui gaveta do óleo removível – Espessura da chapa é de 3,1 mm – Termostato vai de 50 a 200°C.

**Gás:** Possui 2 tamanhos diferentes – O sistema de acendimento dos queimadores em gaveta com botão de 5 posições para regulagem das chamas – Possui a prensa como opcional – Possui gaveta do óleo removível – Espessura da chapa é de 3,1 mm.



Chapas Industriais  
**Linha Profissional**

**LANÇAMENTO**

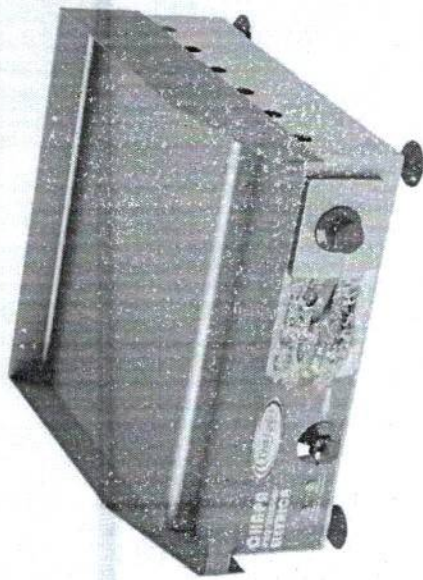

Chapa Profissional  
 450x470  
 Altura: 22,0 cm  
 Profundidade: 49,0 cm  
 Frente: 45,0 cm  
 Código: 11044

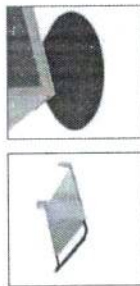

Estrutura em chapa aço inox 430 – Possui 6 tamanhos diferentes  
 – Termostato vai de 50 a 200°C – Possui a prensa como opcional  
 – Possui gaveta do óleo removível – Espessura da chapa varia conforme seu tamanho, consulte a tabela antes – Possui pés com altura regulável.

**Elétrica**



Chapa Profissional  
 850x470  
 Altura: 22,0 cm  
 Profundidade: 49,0 cm  
 Frente: 85,0 cm  
 Código: 11042



Chapa Profissional  
 850x620  
 Altura: 22,0 cm  
 Profundidade: 64,0 cm  
 Frente: 85,0 cm  
 Código: 11041



Chapa Profissional  
 1050x620  
 Altura: 22,0 cm  
 Profundidade: 64,0 cm  
 Frente: 105,0 cm  
 Código: 11040

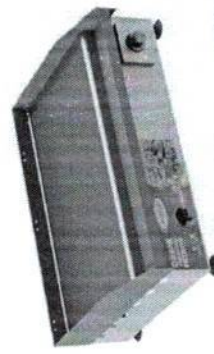

Chapa Profissional  
 650x470  
 Altura: 22,0 cm  
 Profundidade: 49,0 cm  
 Frente: 65,0 cm  
 Código: 11043





# Chapas Industriais Linha Profissional

## Gás



Chapa Profissional 1050x620  
Com Prensa - 4 Queimadores  
Altura: 25,0 cm  
Profundidade: 64,0 cm  
Frente: 105,0 cm  
Código: 11004 / 11028

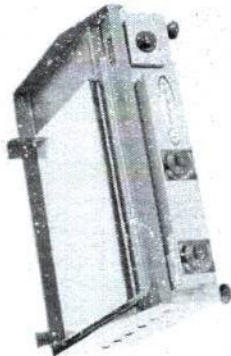

Chapa Profissional 650x470  
Com Prensa - 2 Queimadores  
Altura: 25,0 cm  
Profundidade: 49,0 cm  
Frente: 65,0 cm  
Código: 11006 / 11027

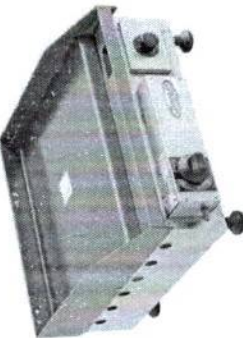
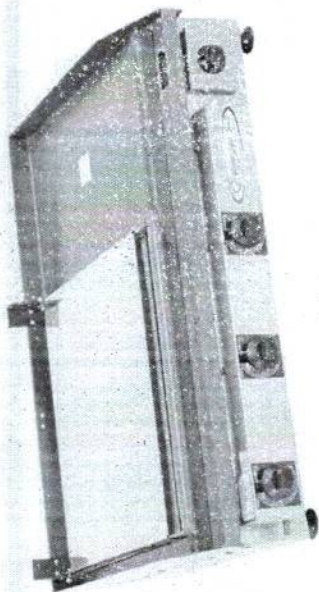

Chapa Profissional 450x470  
1 Queimador  
Altura: 22,0 cm  
Profundidade: 49,0 cm  
Frente: 45,0 cm  
Código: 11011



Chapa Profissional 1310x470  
5 Queimadores  
Altura: 22,0 cm  
Profundidade: 49,0 cm  
Frente: 131,0 cm  
Código: 11014

Chapa Profissional 850x620  
Com Prensa - 3 Queimadores  
Altura: 25,0 cm  
Profundidade: 64,0 cm  
Frente: 85,0 cm  
Código: 11030 / 11028

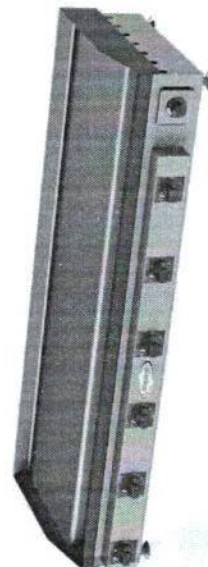
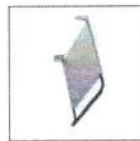

Chapa Profissional 1500x470  
6 Queimadores  
Altura: 22,0 cm  
Profundidade: 49,0 cm  
Frente: 150,0 cm  
Código: 11057

Estrutura em chapa aço inox 430 - Possui 6 tamanhos diferentes - Sistema de acendimento dos queimadores em gaveta com botão de 5 posições para regulagem das chamas - Possui a prensa como opcional - possui gaveta do óleo removível - Espessura da chapa varia conforme seu tamanho, consulte a tabela antes - Possui pes com altura regulável.



# Chapas Industriais

## Linha Sanduicheira

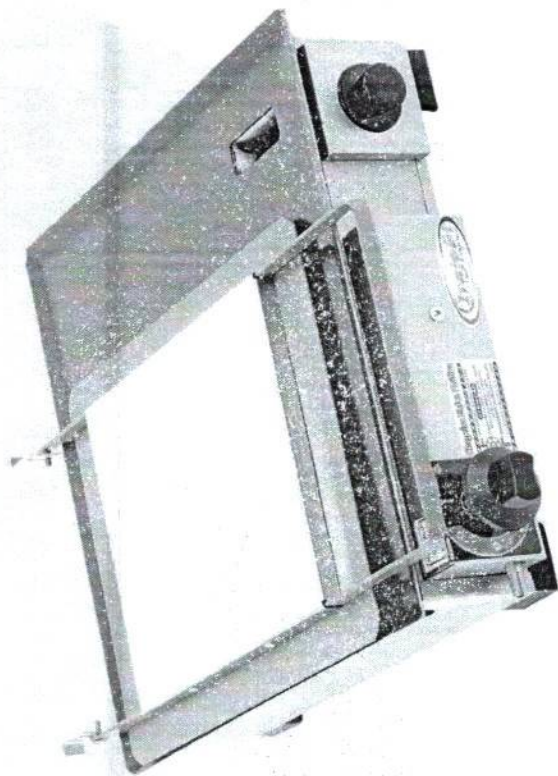

Sanduicheira 430x430 Com Prensa e Com Gaveta  
 1 Queimador  
 Altura: 15,0 cm  
 Profundidade: 49,5 cm  
 Frente: 43,0 cm  
 Código: 11019

**Gás:** Estrutura em chapa aço inox 430 – Possui 4 tamanhos diferentes – O sistema de acendimento dos queimadores em gaveta com botão de 5 posições para regulagem das chamas – Possui a prensa como opcional – Possui gaveta do óleo removível – Espessura da chapa é de 3,1 mm – Indicada para uso residencial ou de baixa intensidade.

**Gás**

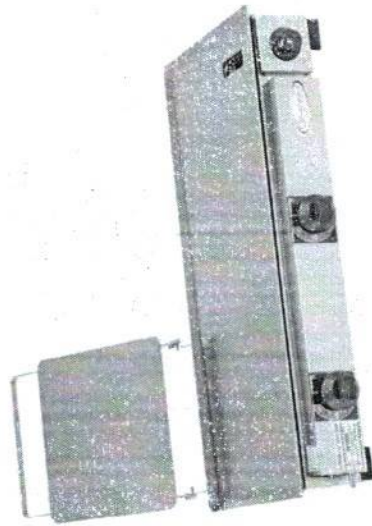

Sanduicheira 700x300  
 Com Prensa e Com Gaveta  
 2 Queimadores  
 Altura: 15,0 cm  
 Profundidade: 36,5 cm  
 Frente: 70,0 cm  
 Código: 11017

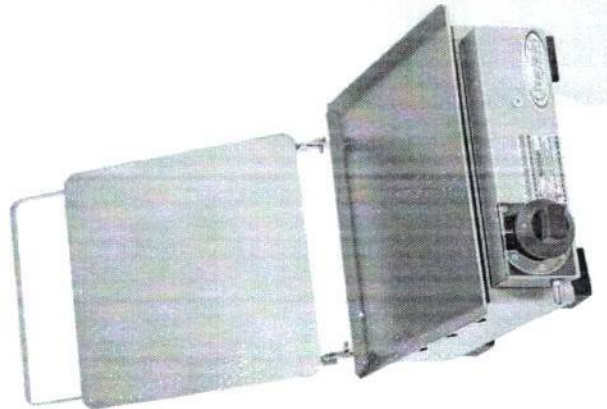

Sanduicheira 300x300  
 Com Prensa e Com Gaveta  
 1 Queimador  
 Altura: 15,0 cm  
 Profundidade: 36,5 cm  
 Frente: 30,0 cm  
 Código: 11020



### Elétrica

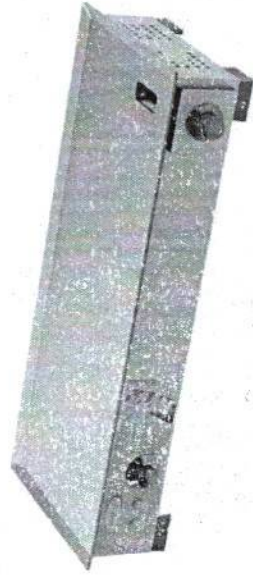

Sanduicheira 700x300  
Altura: 12,0 cm  
Profundidade: 33,0 cm  
Frente: 70,0 cm  
Código: 11052



Sanduicheira 800x430  
Altura: 12,0 cm  
Profundidade: 46,0 cm  
Frente: 80,0 cm  
Código: 11051

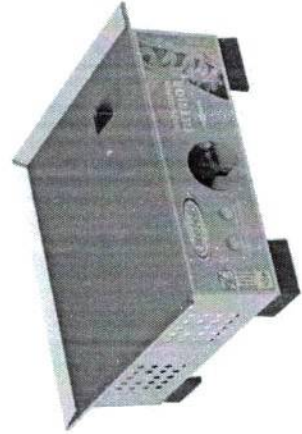

Sanduicheira 300x300  
Altura: 12,0 cm  
Profundidade: 33,0 cm  
Frente: 30,0 cm  
Código: 11054

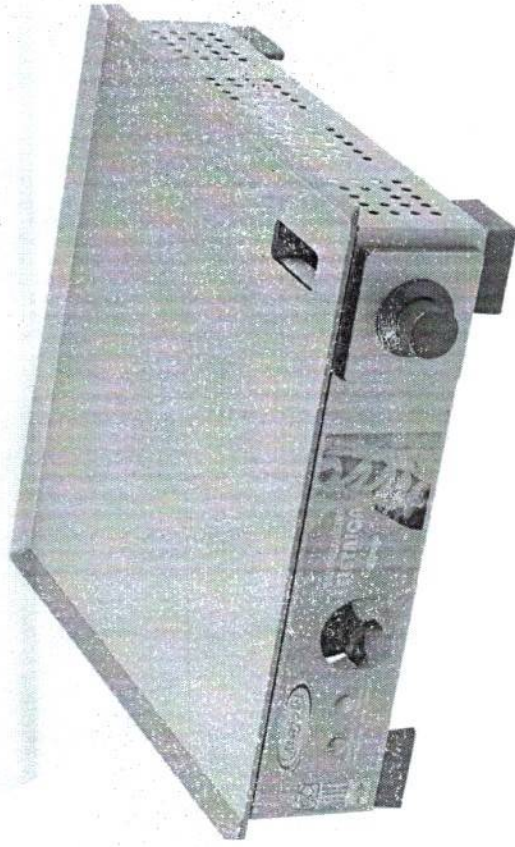

Sanduicheira 430x430  
Altura: 12,0 cm  
Profundidade: 46,0 cm  
Frente: 43,0 cm  
Código: 11053

**Elétrica:** Estrutura em chapa aço inox 430 – Possui 4 tamanhos diferentes – Possui a prensa como opcional – Possui gaveta do óleo removível – Espessura da chapa é de 3,1 mm – Indicada para uso residencial ou de baixa intensidade – Termostato vai de 50 à 200°C.



Churrasqueiras

## Linha Extrema

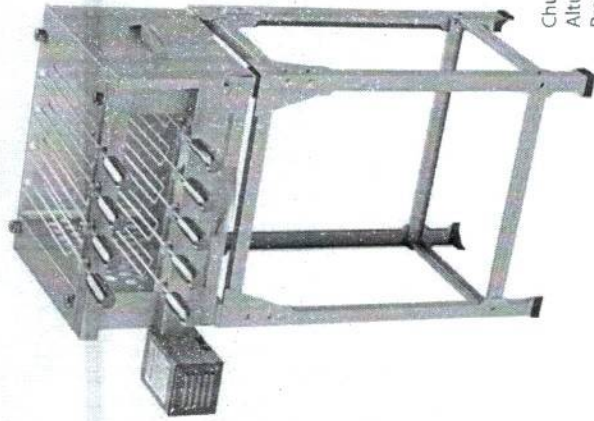

Churrasqueira Extrema  
Altura: 120,0 cm  
Profundidade: 62,0 cm  
Frente: 74,5 cm  
Código: 9371

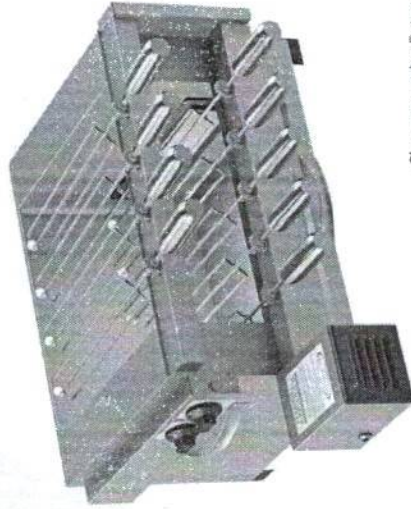

Churrasqueira Extrema  
Mesa  
Altura: 40,0 cm  
Profundidade: 62,0 cm  
Frente: 74,5 cm  
Código: 9370

Estrutura fabricada totalmente em aço inox 430 – Possui sapatas de PVC para não agredir a superfície – Opcional 9 espetos giratórios – Motor WEG – Disponível nos modelos à carvão (colocado pela lateral) ou com infra vermelho – Possui bandeja coletora de resíduos – Disponível nas versões com pés ou para mesa.

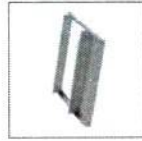

Opcional  
Suporte Espeto

# LANÇAMENTO

Churrasqueiras

## Linha Queijeira

Churrasqueira Queijeira  
Medidas Internas  
Altura: 15,0 cm  
Profundidade: 17,0 cm  
Frente: 31,0 cm  
Medidas Externas  
Altura: 51,0 cm  
Profundidade: 27,0 cm  
Frente: 35,0 cm  
Código: 9344  
C/ Grelha Inclusa  
(Opcional Espetos)

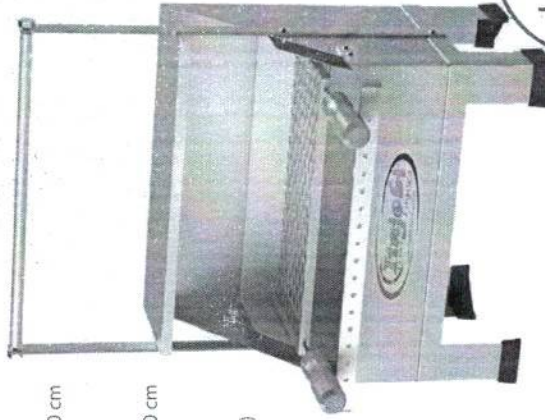

A estrutura é fabricada totalmente em aço inox 430 ou 304 escovados – Possui sapatas de PVC para melhor apoio e não agredir a superfície – Acompanha grelha com cabos fabricados em madeira – O kit de espetos é opcional e poderá ser adquirido a parte – A churrasqueira possui haste superior para melhor deslocamento do produto, não tendo riscos de queimar a mão – Ideal para todos os tipos de alimentos, especialmente o famoso queijo coalho em praia.

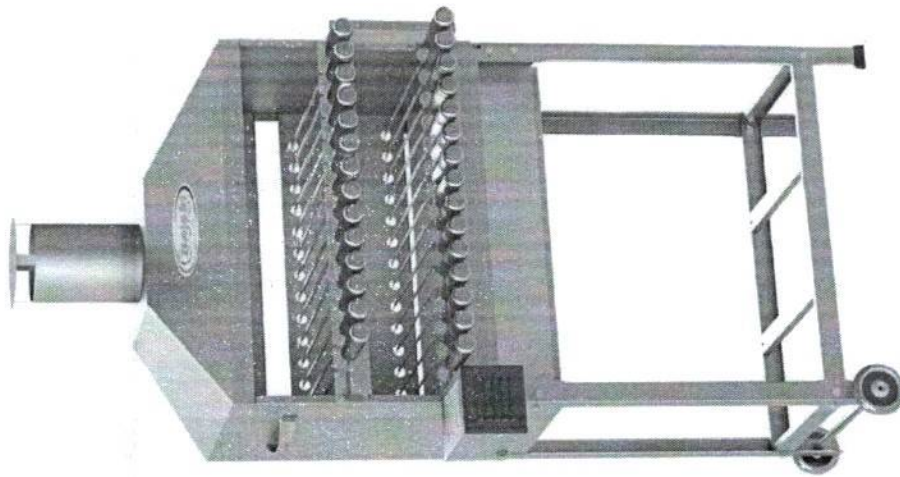

Churrasqueira Brava  
Dupla  
29 Espetos  
Altura: 161,5 cm  
Profundidade: 57,0 cm  
Frente: 83,0 cm  
Código: 9373

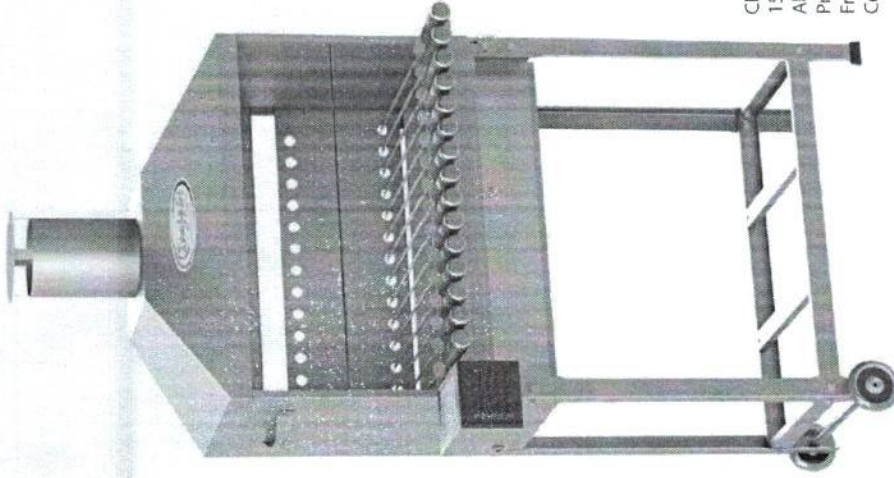

Churrasqueira Brava  
15 Espetos  
Altura: 161,5 cm  
Profundidade: 57,0 cm  
Frente: 72,0 cm  
Código: 9372

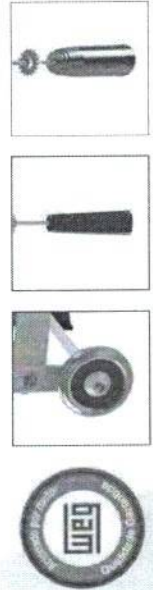

Estrutura fabricada totalmente em aço inox 430 – Possui sapatas de PVC para não agredir a superfície – Opcional em: 15 ou 29 espetos giratórios – Motor WEG – Acompanha chaminé para canalizar a fumaça – A caçamba vai com sistema de rodinhas para melhor locomoção do produto – A carvão – Ideal para bares, restaurantes ou uso residencial.

# Churrasqueiras Linha Bar

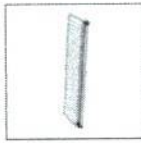
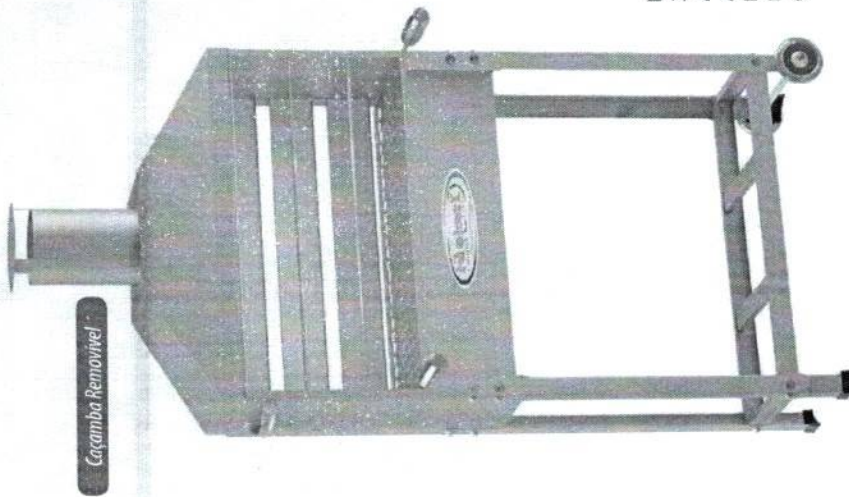

Opcional Modelos  
Com Grelha Parrilha

Itagrill Bar 715  
3 Estágios  
Altura Interna: 34,5 cm  
Altura Total: 158,0 cm  
Profundidade: 26,0 cm  
Frente: 78,0 cm  
Código: 9299

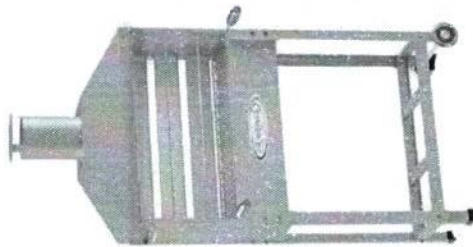

Itagrill Bar 715  
2 Estágios  
Altura: 106,0 cm  
Profundidade: 26,0 cm  
Frente: 78,0 cm  
Código: 99178

Itagrill Bar 1.000  
3 Estágios  
Altura Interna: 23,0 cm  
Altura Total: 146,5 cm  
Profundidade: 26,0 cm  
Frente: 100,0 cm  
Código: 9310

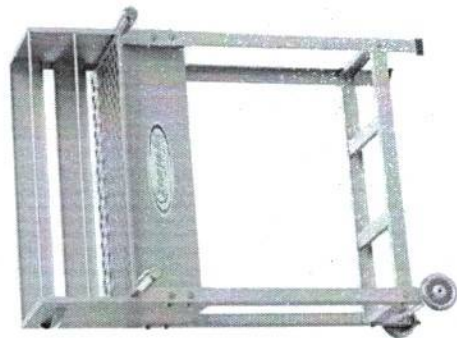

Itagrill Bar 715  
1 Estágio  
Altura: 95,0 cm  
Profundidade: 26,0 cm  
Frente: 78,0 cm  
Código: 99168



Fabricada totalmente em aço inox 430 - Possui rodízios para locomoção do produto - Em todos os 3 modelos o produto acompanha a grelha tela moeda - Opcional em: 1 estágio, 2 estágios e 3 estágios - Churrasqueira com 3 estágios vai com coifa fabricada totalmente em aço inox 430, que serve para canalizar a fumaça - Disponível nas medidas 715mm (frente), 1000 mm (frente), 1200mm (frente), 1475mm (frente) ou 1715 mm (frente).

# Churrasqueiras

## Linha Costeleiro Grill

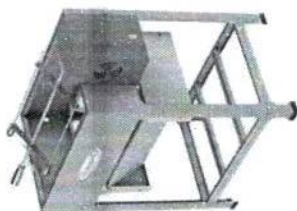

Costeleira Inox  
Código: 9340



Costeleira Pintada  
Código: 9338

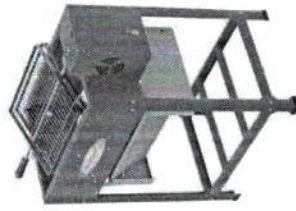

Costeleira Pintada  
Código: 9338 / 9366



Costeleira Pintada  
Código: 9338

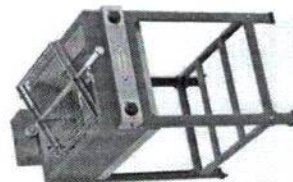

Costeleira Pintada  
**C/Infravermelho**  
Código: 9339 / 9366



Costeleira Pintada  
**C/Infravermelho**  
Código: 9339

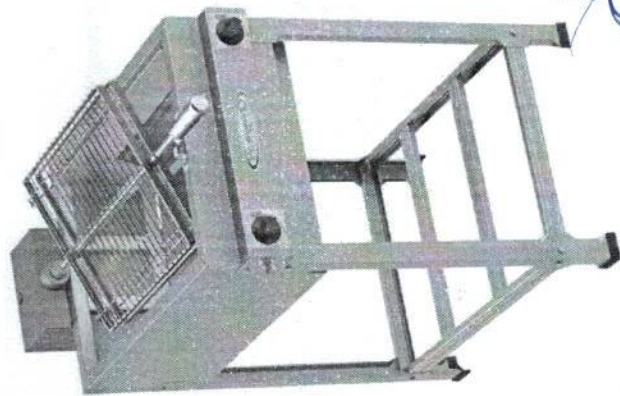

Costeleira Inox  
**C/Infravermelho**  
Medidas Internas  
Altura: 45,0 cm  
Profundidade: 63,0 cm  
Frente: 44,0 cm  
Medidas Externas  
Altura: 91,5 cm  
Profundidade: 99,0 cm  
Frente: 50,0 cm  
Código: 9343 / 9366



Opcional em aço inox 430 escovado ou em chapa de aço carbono revestida de pintura Epóxi - Acompanham o produto: 1 Espeto para costela - O produto possui sapatas de PVC para não riscar a superfície - Possui 2 opções: à carvão ou com infravermelho - Produto utilizado para assar diversos tipos de peças de carne.

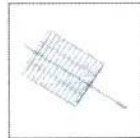
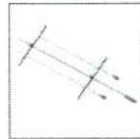

## Churrasqueiras

### Linha Itagrill Manivela

# LANÇAMENTO

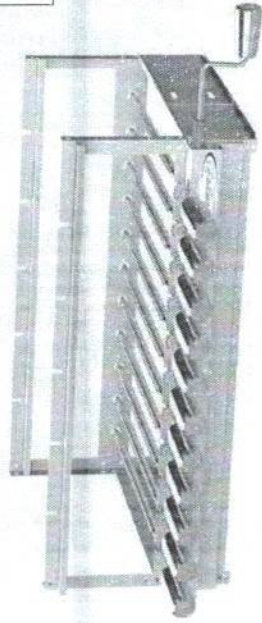

Itagrill Manivela 9 Espetos  
Altura: 28,5 cm  
Profundidade: cm  
Frente: 60,0 cm  
Frente com Manivela: 88,0 cm  
Código: 9341

Itagrill Manivela 11 Espetos  
Altura: 28,5 cm  
Profundidade: cm  
Frente: 71,5 cm  
Frente com Manivela: 93,5 cm  
Código: 9337

Itagrill Manivela 7 Espetos  
Altura: 28,5 cm  
Profundidade: cm  
Frente: 48,5 cm  
Frente com Manivela: 70,5 cm  
Código: 9342

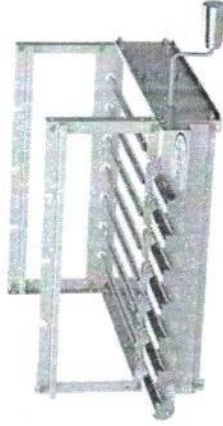

Confeccionada em chapa aço carbono com pintura Epóxi ou em chapa aço inox 430 - Possui tamanhos para: 7, 9 ou 11 espetos rotativos - O lado da manivela pode ser alterada - Opcional uso de grelha - Acompanha todos os espetos tipo espada - Disponível com espetos em cabo de nylon c/ fibra suportando até 230°C ou revestidos de alumínio - Disponível na engrenagem dos espetos inox ou nylon c/ fibra suportando até 230°C (silencioso)

## Churrasqueiras

### Linha Suprema

A linha é confeccionada em chapa aço inox 430 - Esta churrasqueira possui opcional com motor que vem com lugar para 9 ou 15 espetos rotativos e é opcional o uso da grelha e também a opção de sem motor, porém não há rotação dos espetos - A linha apresenta infravermelho superior que é utilizado para assar as carnes e bandeja coletora de resíduos - Produto bivolt - Não precisa do uso de carvão.

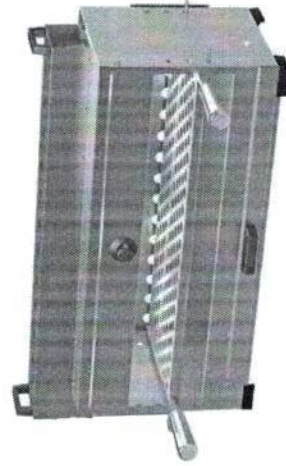

Suprema  
Altura: 44,0 cm  
Profundidade: 40,0 cm  
Frente: 81,0 cm  
Frente com Motor: 85,0 cm  
Código: 9296

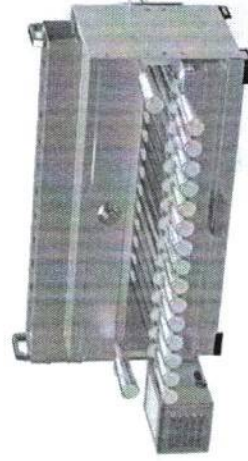

Suprema com Motor  
Altura: 44,0 cm  
Profundidade: 31,5 cm  
Frente: 81,0 cm  
Código: 9239





# Churrasqueiras

## Linha Itagrill Tradicional



Itagrill Pintada 4 Espetos  
LADO DIREITO  
Altura: 28,5 cm  
Profundidade: 65,0 cm  
Frente: 48,5 cm  
Frente com Motor: 58,5 cm  
Código: 9126



Itagrill Pintada 5 Espetos  
ESPETOS C/ CABO NYLON  
Altura: 28,5 cm  
Profundidade: 65,0 cm  
Frente: 60,0 cm  
Frente com Motor: 70,0 cm  
Código: 9125CF



Itagrill Pintada 5 Espetos  
Altura: 28,5 cm  
Profundidade: 65,0 cm  
Frente: 60,0 cm  
Frente com Motor: 70,0 cm  
Código: 9125

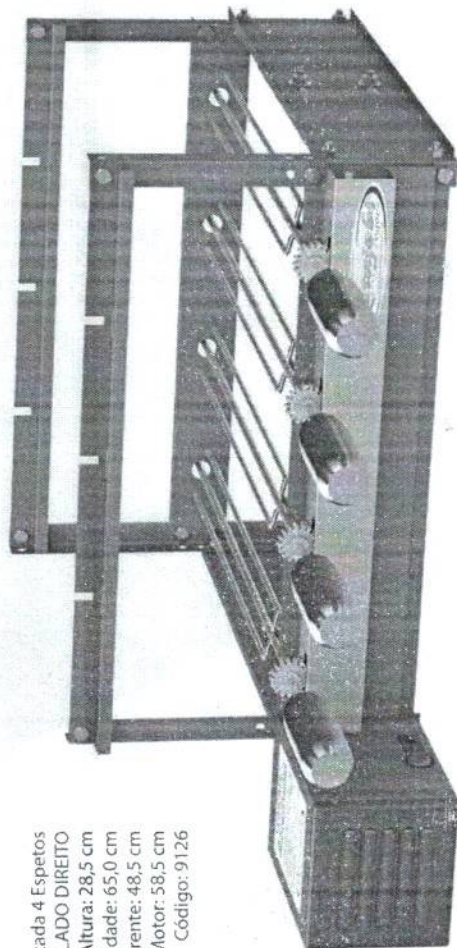

Confeccionada em chapa de aço inox 430 ou chapa de aço carbono com pintura Epóxi cinza grafite – Produto bivolt: através de chave seletora de voltagem – Os tamanhos para: 4, 5, 6 espetos rotativos - O lado do motor padrão é esquerdo, porém pode ser opcional lado direito - Opcional uso de grelha – Motor WEG – Disponível com espetos em cabo de nylon c/ fibra suportando até 230°C ou revestidos de alumínio – Disponível na engrenagem dos espetos: inox ou nylon c/ fibra suportando até 230°C (silencioso).



Itagrill 5 Espetos  
ESPETOS C/ CABO NYLON  
Altura: 28,5 cm  
Profundidade: 65,0 cm  
Frente: 60,0 cm  
Frente com Motor: 70,0 cm  
Código: 9125CF



Itagrill 6 Espetos  
Altura: 28,5 cm  
Profundidade: 65,0 cm  
Frente: 71,5 cm  
Frente com Motor: 82,0 cm  
Código: 9121



Itagrill 5 Espetos  
Altura: 28,5 cm  
Profundidade: 65,0 cm  
Frente: 60,0 cm  
Frente com Motor: 70,0 cm  
Código: 9122



Itagrill Pintada 6 Espetos  
Altura: 28,5 cm  
Profundidade: 65,0 cm  
Frente: 71,5 cm  
Frente com Motor: 82,0 cm  
Código: 9124



Itagrill 4 Espetos  
Altura: 28,5 cm  
Profundidade: 65,0 cm  
Frente: 48,5 cm  
Frente com Motor: 58,5 cm  
Código: 9123



# Linha Itagrill Tradicional Caçamba

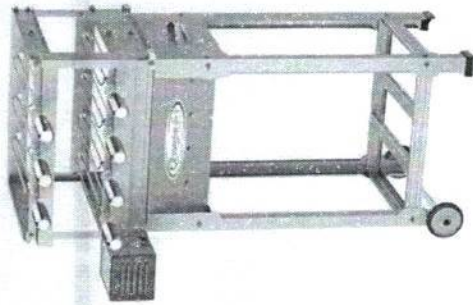

**Caçamba Removível**

Itagrill Dupla 7 Espetos  
Com Caçamba  
Altura: 31,0 cm  
Altura Total: 113,5 cm  
Profundidade: 65,0 cm  
Frente: 48,5 cm  
Frente com Motor: 58,5 cm  
Código: 9214 / 9141

Confeccionada em chapa aço inox 430 ou em chapa de aço carbono com pintura Epóxi cinza grafite – Produto bivolt através de chave seletora de voltagem – Os tamanhos para: 4,5;6,7;9 ou 11 espetos rotativos – O lado do motor padrão é esquerdo, porém pode ser opcional lado direito - Opcional uso de grelha – Motor WEG – Disponível com espetos em cabo de nylon c/ fibra suportando até 230°C ou revestidos de alumínio – Disponível na engrenagem dos espetos inox ou nylon c/ fibra suportando até 230°C (silencioso).

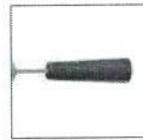

Itagrill 6 Espetos  
Com Caçamba  
Altura: 28,5 cm  
Altura Total: 111,0 cm  
Profundidade: 65,0 cm  
Frente: 71,5 cm  
Frente com Motor: 82,0 cm  
Código: 9205



Itagrill 4 Espetos  
Com Caçamba  
Altura: 28,5 cm  
Altura Total: 111,0 cm  
Profundidade: 65,0 cm  
Frente: 48,5 cm  
Frente com Motor: 58,5 cm  
Código: 9207



Itagrill Pintada 5 Espetos  
Com Caçamba  
Altura: 28,5 cm  
Altura Total: 111,0 cm  
Profundidade: 65,0 cm  
Frente: 60,0 cm  
Frente com Motor: 70,0 cm  
Código: 9209



Itagrill Dupla 9 Espetos  
Com Caçamba  
Altura: 31,0 cm  
Altura Total: 113,5 cm  
Profundidade: 65,0 cm  
Frente: 60,0 cm  
Frente com Motor: 70,0 cm  
Código: 9213 / 9140



Itagrill 5 Espetos Com  
Caçamba  
Altura: 28,5 cm  
Altura Total: 111,0 cm  
Profundidade: 65,0 cm  
Frente: 60,0 cm  
Frente com Motor: 70,0 cm  
Código: 9206

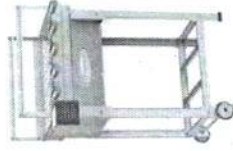

Itagrill Pintada 6 Espetos  
Com Caçamba  
Altura: 28,5 cm  
Altura Total: 111,0 cm  
Profundidade: 65,0 cm  
Frente: 71,5 cm  
Frente com Motor: 82,0 cm  
Código: 9208

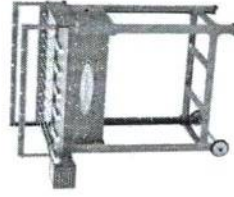

Itagrill Pintada 4 Espetos  
Com Caçamba  
Altura: 28,5 cm  
Altura Total: 111,0 cm  
Profundidade: 65,0 cm  
Frente: 48,5 cm  
Frente com Motor: 58,5 cm  
Código: 9210



Itagrill Dupla 11 Espetos  
Com Caçamba  
Altura: 31,0 cm  
Altura Total: 113,5 cm  
Profundidade: 65,0 cm  
Frente: 71,5 cm  
Frente com Motor: 82,0 cm  
Código: 9212 / 9139

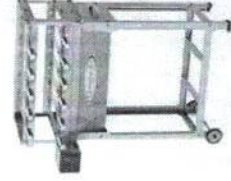

# Churrasqueiras

## Linha Itagrill Tradicional Dupla



Itagrill Dupla 11 Espetos  
 Altura: 31,0 cm  
 Profundidade: 65,0 cm  
 Frente: 71,5 cm  
 Frente com Motor: 82,0 cm  
 Código: 9212



Itagrill Dupla 9 Espetos  
 Altura: 31,0 cm  
 Profundidade: 65,0 cm  
 Frente: 60,0 cm  
 Frente com Motor: 70,0 cm  
 Código: 9213

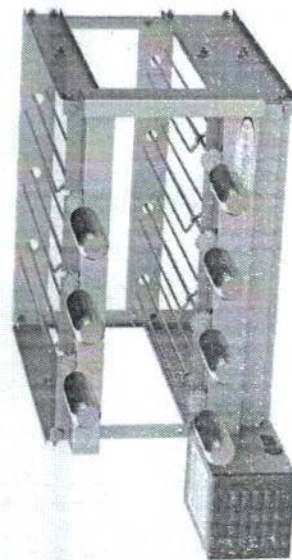

Itagrill Dupla 7 Espetos  
 Altura: 31,0 cm  
 Profundidade: 65,0 cm  
 Frente: 48,5 cm  
 Frente com Motor: 58,5 cm  
 Código: 9214

### Novidades



Itagrill Dupla Linear  
 11 Espetos  
 \* Espetos Mistos  
 Altura: 28,5 cm  
 Profundidade: 65,0 cm  
 Frente: 71,5 cm  
 Frente com Motor: 82,0 cm  
 Código: 9321



Itagrill Dupla Linear  
 9 Espetos  
 \* Espetos Mistos  
 Altura: 28,5 cm  
 Profundidade: 65,0 cm  
 Frente: 60,0 cm  
 Frente com Motor: 70,0 cm  
 Código: 9322

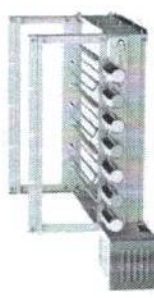

Itagrill Dupla Linear  
 7 Espetos  
 \* Espetos Mistos  
 Altura: 28,5 cm  
 Profundidade: 65,0 cm  
 Frente: 48,5 cm  
 Frente com Motor: 58,5 cm  
 Código: 9323



Itagrill Dupla Linear  
 11 Espetos  
 \* Espetos Espadas  
 Altura: 28,5 cm  
 Profundidade: 65,0 cm  
 Frente: 71,5 cm  
 Frente com Motor: 82,0 cm  
 Código: 9324



Itagrill Dupla Linear  
 9 Espetos  
 \* Espetos Espadas  
 Altura: 28,5 cm  
 Profundidade: 65,0 cm  
 Frente: 60,0 cm  
 Frente com Motor: 70,0 cm  
 Código: 9325

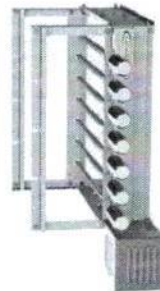

Itagrill Dupla Linear  
 7 Espetos  
 \* Espetos Espadas  
 Altura: 28,5 cm  
 Profundidade: 65,0 cm  
 Frente: 48,5 cm  
 Frente com Motor: 58,5 cm  
 Código: 9326

Confeccionada em chapa aço inox 430 - Produto bivolt através de chave seletora de voltagem - Os tamanhos para: 7, 9 e 11 espetos rotativos - O lado do motor padrão é esquerdo, porém pode ser opcional lado direito - Opcional uso de grelha - Motor WEG - Disponível com espetos em cabo de nylon c/ fibra suportando até 230°C ou revestidos de alumínio - Disponível na engrenagem dos espetos inox ou nylon c/ fibra suportando até 230°C (silencioso).



# Churrasqueiras

## Linha Plus Fechada com Caçamba

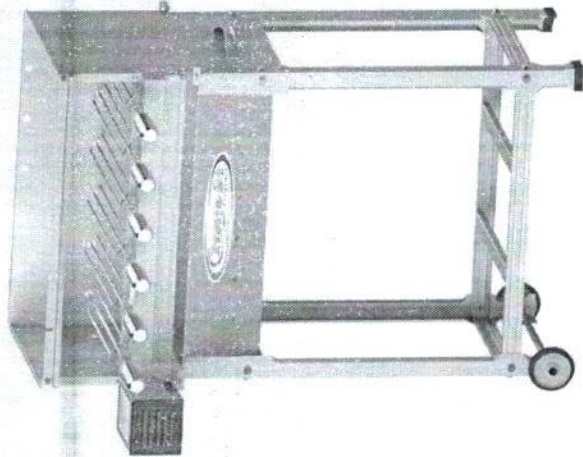

Caçamba Removível

Itagrill Plus 6 Espetos  
 Altura Total: 114,0 cm  
 Altura: 31,0 cm  
 Profundidade: 63,5 cm  
 Frente: 71,5 cm  
 Frente com Motor: 82,0 cm  
 Código: 9109

A linha de churrasqueiras Itagrill Plus é confeccionada em chapa aço carbono com pintura Epóxi ou em chapa aço inox 430 - Produto bivolt - A linha apresenta a capa frontal dos espetos em aço inox 430, independentemente de ser total inox ou pintada. O Produto apresenta quantidades de espetos para 4, 5, 6, 7, 9 ou 11 todos rotativos já que o produto apresenta motor WEG - A caçamba da churrasqueira possui rodízios para melhor locomoção e sapatas de PVC para não agredir a superfície - Suas laterais e fundo são completamente fechadas.

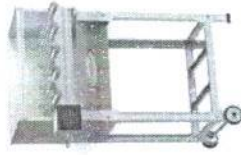

Itagrill Plus 5 Espetos  
 Pintada  
 Altura Total: 114,0 cm  
 Altura: 31,0 cm  
 Profundidade: 63,5 cm  
 Frente: 60,0 cm  
 Frente com Motor: 70,0 cm  
 Código: 9110



Itagrill Plus 6 Espetos  
 Pintada  
 Altura Total: 114,0 cm  
 Altura: 31,0 cm  
 Profundidade: 63,5 cm  
 Frente: 71,5 cm  
 Frente com Motor: 82,0 cm  
 Código: 9130

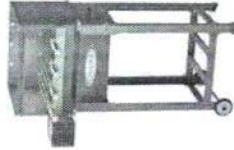

Itagrill Plus 4 Espetos  
 Pintada  
 Altura Total: 114,0 cm  
 Altura: 31,0 cm  
 Profundidade: 63,5 cm  
 Frente: 48,5 cm  
 Frente com Motor: 58,5 cm  
 Código: 9132

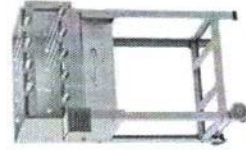

Itagrill Plus Dupla 9  
 Espetos  
 Altura Total: 114,0 cm  
 Altura: 31,0 cm  
 Profundidade: 63,5 cm  
 Frente: 61,5 cm  
 Frente com Motor: 74,0 cm  
 Código: 9234



Itagrill Plus 4 Espetos  
 Altura Total: 114,0 cm  
 Altura: 31,0 cm  
 Profundidade: 65,0 cm  
 Frente: 48,5 cm  
 Frente com Motor: 58,5  
 Código: 9111



Itagrill Plus 5 Espetos  
 Pintada  
 Altura Total: 114,0 cm  
 Altura: 31,0 cm  
 Profundidade: 63,5 cm  
 Frente: 60,0 cm  
 Frente com Motor: 70,0  
 Código: 9131

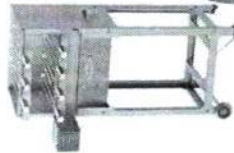

Itagrill Plus Dupla 7  
 Espetos  
 Altura Total: 114,0 cm  
 Altura: 31,0 cm  
 Profundidade: 63,5 cm  
 Frente: 50,0 cm  
 Frente com Motor: 62,5  
 Código: 9235

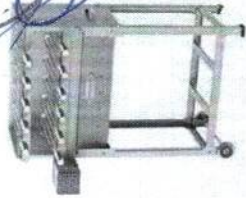

Itagrill Plus Dupla 11  
 Espetos  
 Altura Total: cm  
 Altura: 31,0 cm  
 Profundidade: 63,5 cm  
 Frente: 73,0 cm  
 Frente com Motor: 86,0  
 Código: 9233

C.P.L. PM SLM  
 445  
 Visto

Caçamba Retornível

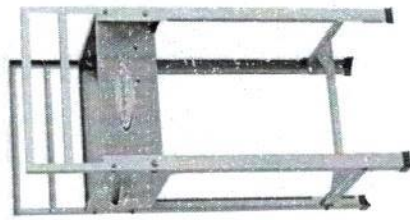

Estágio 470  
S/ Grelha  
Altura: 102,0 cm  
Profundidade: 41,0  
cm  
Frente: 47,0 cm  
Código: 9359

Estrutura fabricada totalmente em aço inox 430 – Possui sapatas de PVC para não agredir a superfície – Opcional em 3 medidas: 47, 70 ou 58,5 cm de frente – Acompanha 2 suportes para apoiar espetinhos, grelhas, etc – A caivão.

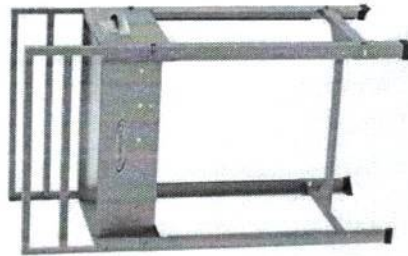

Estágio 585  
S/ Grelha  
Altura: 102,0 cm  
Profundidade: 41,0  
cm  
Frente: 58,5 cm  
Código: 9360



OPCIONAL

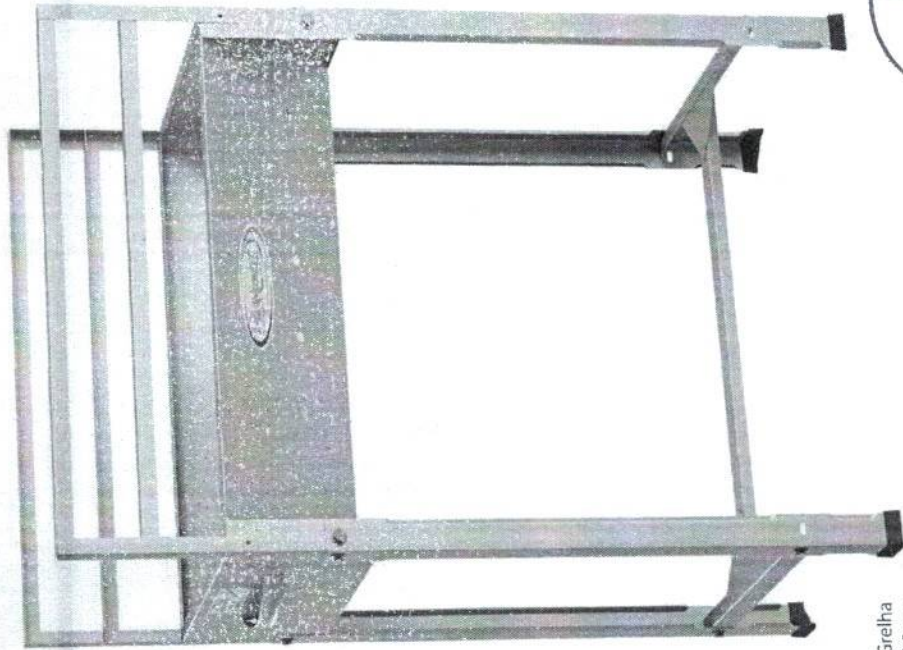

Estágio 700 S/ Grelha  
Altura: 102,0 cm  
Profundidade: 41,0 cm  
Frente: 70,0 cm  
Código: 9361



## Churrasqueiras

# Suporte de Alvenaria

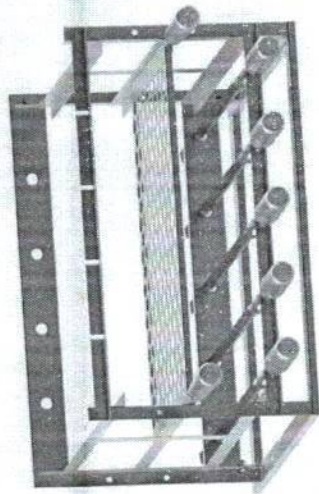

Suporte 5 Espetos  
Altura: 35,0 cm  
Profundidade: 52,0 cm  
Frente: 60,0 cm  
Código: 9200



Suporte 11 Espetos  
Altura: 35,0 cm  
Profundidade: 52,0 cm  
Frente: 71,5 cm  
Código: 9160



Suporte 7 Espetos  
Altura: 35,0 cm  
Profundidade: 52,0 cm  
Frente: 48,5 cm  
Código: 9162



Suporte 9 Espetos  
Altura: 35,0 cm  
Profundidade: 52,0 cm  
Frente: 60,0 cm  
Código: 9161

A linha é confeccionada totalmente em chapa aço inox 430 – Apresenta várias quantidades de espetos, para 4, 5, 6 (normal) ou 7, 9 e 11 (duplo) – Acompanha os espetos fusos conforme o tamanho do suporte – O suporte possui 3 estágios (alturas) diferentes para colocar a grelha (acompanha o produto) – É somente apoiado sobre a alvenaria, ou seja, não precisa ser fixado.

## Churrasqueiras - Suporte de Alvenaria Fixo

A linha possui os 4 apoios (pés) fabricados em chapa aço inox 430 e os tubos que apoiam a grelha fabricados em alumínio – Apresenta várias quantidades de espetos, para 3, 4, 5, 6 – O suporte possui 3 estágios (alturas) diferentes para colocar a grelha (não acompanha o produto) – Precisa ser fixado na alvenaria (kit de fixação acompanha o produto).

Suporte Fixo 5 Espetos  
\* Com apoio de espetos  
Altura: 50,0 cm  
Profundidade: 45,0 cm  
Frente: 70,0 cm  
Código: 9227



CÓDIGO	Medidas internas (mm)
	F X A x P
9225	3 espetos 480 x 500 x 450
9226	4 espetos 600 x 500 x 450
9227	5 espetos 700 x 500 x 450
9228	6 espetos 800 x 500 x 450

# Churrasqueiras

## Linha Estágio Grill



**Elevante 4 Espetos  
com Caçamba**  
Altura: 43,5 cm  
Profundidade: 50,0 cm  
Frente: 61,5 cm  
Código: 9388

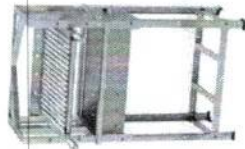

**Elevante 5 Espetos  
com Caçamba**  
Altura: 126,5 cm  
Profundidade: 50,0 cm  
Frente: 71,5 cm  
Código: 9387 - 9392

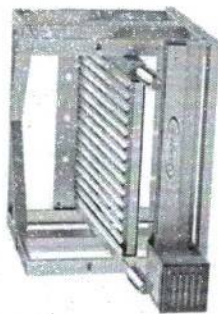

**Elevante 4 Espetos  
com Motor**  
Altura: 43,5 cm  
Profundidade: 64,5 cm  
Frente: 63,5 cm  
Código: 9389

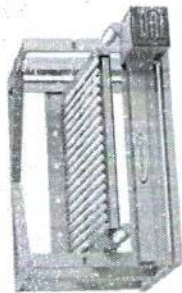

**Elevante 5 Espetos  
com Motor**  
Altura: 43,5 cm  
Profundidade: 64,5 cm  
Frente: 75,0 cm  
Código: 9390



**Elevante 4 Espetos  
com Caçamba e Motor**  
Altura: 126,5 cm  
Profundidade: 50,0 cm  
Frente: 61,5 cm  
Código: 9388 - 9391



**Elevante 5 Espetos  
com Caçamba e Motor**  
Altura: 126,5 cm  
Profundidade: 50,0 cm  
Frente: 71,5 cm  
Código: 9390-9392

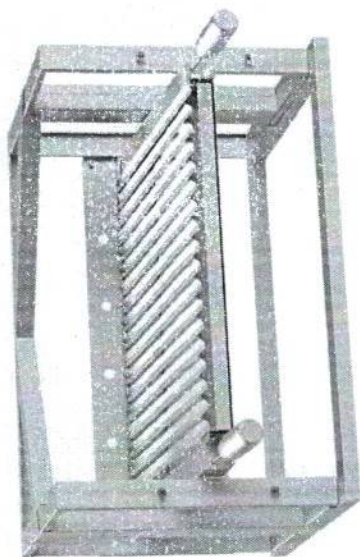

**Elevante 5 Espetos**  
Altura: 43,5 cm  
Profundidade: 50,0 cm  
Frente: 71,5 cm  
Código: 9387



A linha é confeccionada em chapa aço inox 430 - Esta linha esta disponível na versão com motor onde os espetos são rotacionados em tamanho para 5 espetos na parte inferior ou para 4 espetos (acompanha os espetos) ou sem motor (não acompanham os espetos) - Possui sistema de elevação manual com níveis diferentes para apoiar a grelha - O produto é fabricado com lado do motor padrão esquerdo sendo opcional o lado direito - Opcional uso em caçamba ou alvenaria - Motor WEG.



**Elevante 4 Espetos  
com Caçamba e Motor**  
Altura: 126,5 cm  
Profundidade: 50,0 cm  
Frente: 61,5 cm  
Código: 9389 - 9391



**Elevante Dupla 9 Espetos  
com Motor**  
Altura: 43,5 cm  
Profundidade: 64,5 cm  
Frente: 75,0 cm  
Código: 9398



Churrasqueiras

## Linha Elevante Grill

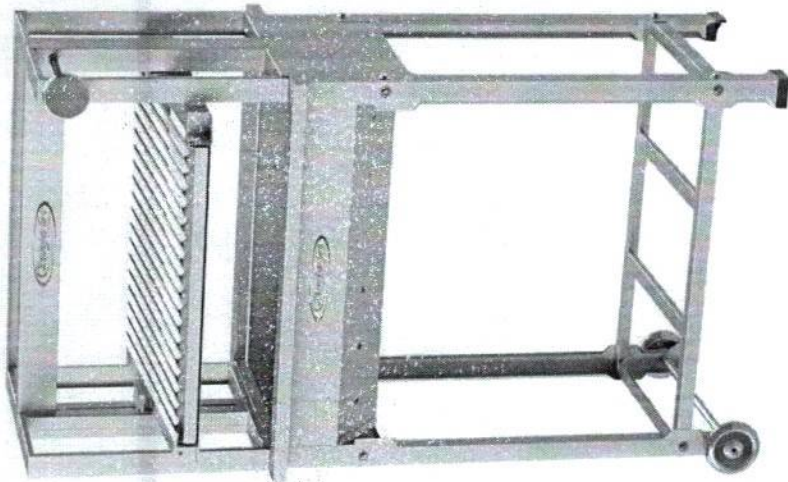

Elevante 5 Espetos  
Altura: 43,5 cm  
Profundidade: 50,0 cm  
Frente: 71,5 cm  
Código: 9434



A linha é confeccionada em chapa aço inox 430 - Esta linha está disponível na versão com motor onde os espetos são rotativos e tem tamanho para 5 espetos na parte inferior ou para 4 espetos (acompanha os espetos) ou sem motor (não acompanham os espetos) - Possui sistema de elevação manual com níveis diferentes para apoiar a grelha - O produto é fabricado com lado do motor padrão esquerdo sendo opcional o lado direito - Opcional uso em caçamba ou alvenaria - Motor WEG.

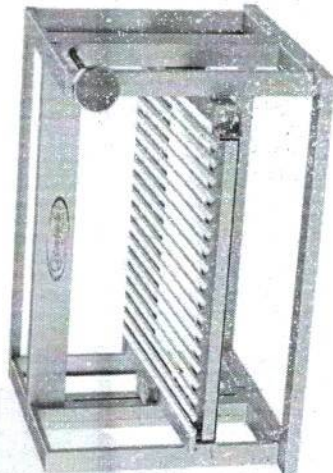

Elevante 5 Espetos  
Altura: 43,5 cm  
Profundidade: 50,0 cm  
Frente: 71,5 cm  
Código: 9430

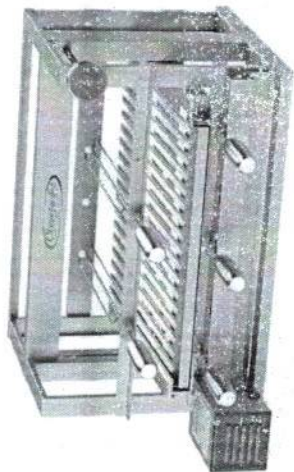

Elevante 5 Espetos com motor  
Altura: 43,5 cm  
Profundidade: 50,0 cm  
Frente: 71,5 cm  
Código: 9431

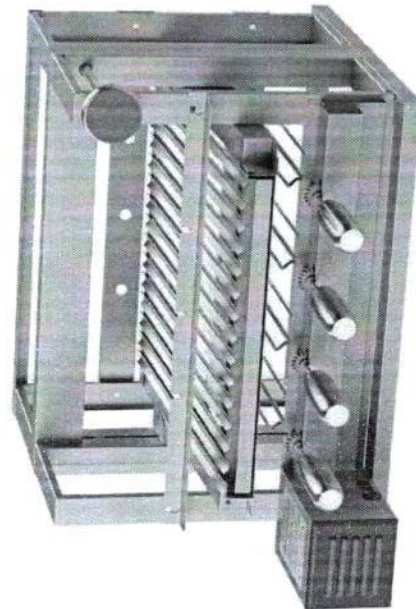

Elevante 4 espetos com motor  
Altura: 43,5 cm  
Profundidade: 50,0 cm  
Frente: 61,5 cm  
Código: 9429





# Churrasqueiras

## Linha Rotativa Compacta

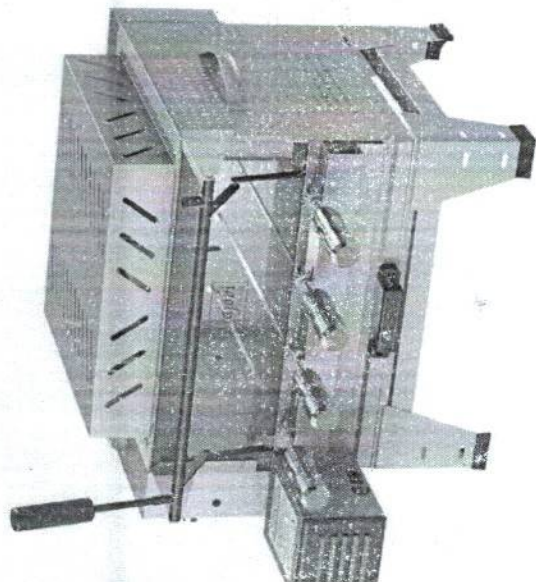

Itagrill Compacta Mesa  
4 Espetos  
Altura: 119,0 cm  
Profundidade: 69,0 cm  
Frente com Motor: 63,0 cm  
Código: 99107

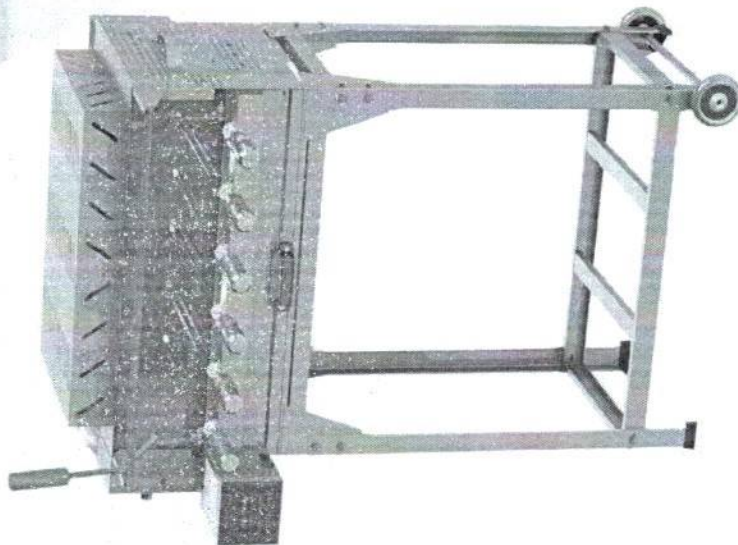

Itagrill Compacta  
6 Espetos  
Altura Total: cm  
Altura: 119,0 cm  
Profundidade: 69,0 cm  
Frente com Motor: 86,0 cm  
Código: 99108 / 9377

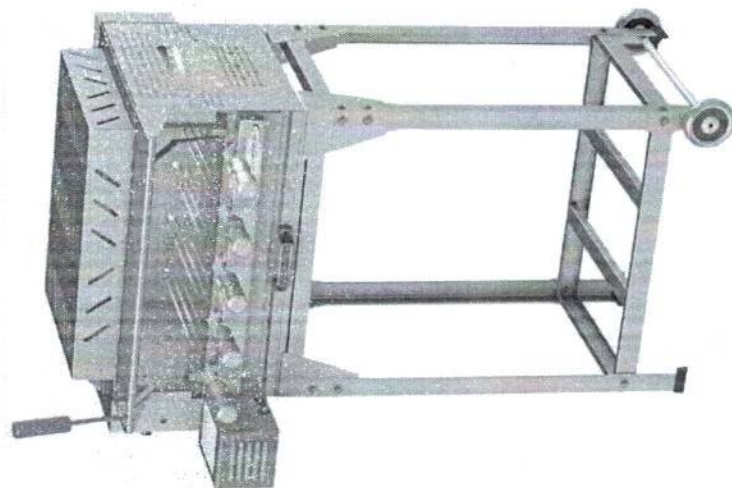

Itagrill Compacta  
5 Espetos  
Altura Total: cm  
Altura: 119,0 cm  
Profundidade: 69,0 cm  
Frente com Motor: 63,0 cm  
Código: 99106 / 9376



A linha é confeccionada totalmente em chapa aço inox 430 e apresenta infravermelho superior que é utilizado para assar as carnes e abertura do vidro é através de guilhotina - O Produto apresenta 4, 5 e 6 quantidades de espetos, todos rotativos já que o produto possui motor WEG - O lado do motor padrão é esquerdo, porém pode ser opcional lado direito - Produto bivolt - Não precisa do uso de carvão - Possui bandeja coletora de gorduras - Opcional para mesa ou com pés (possui rodízios para locomoção).

## Churrasqueiras Linha Vertical

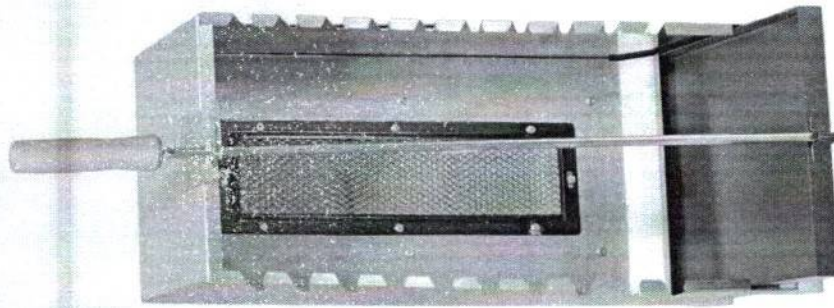

Itagrill Vertical  
Altura: 63,5 cm  
Profundidade: 35,5 cm  
Frente: 20,5 cm  
Código: 9159

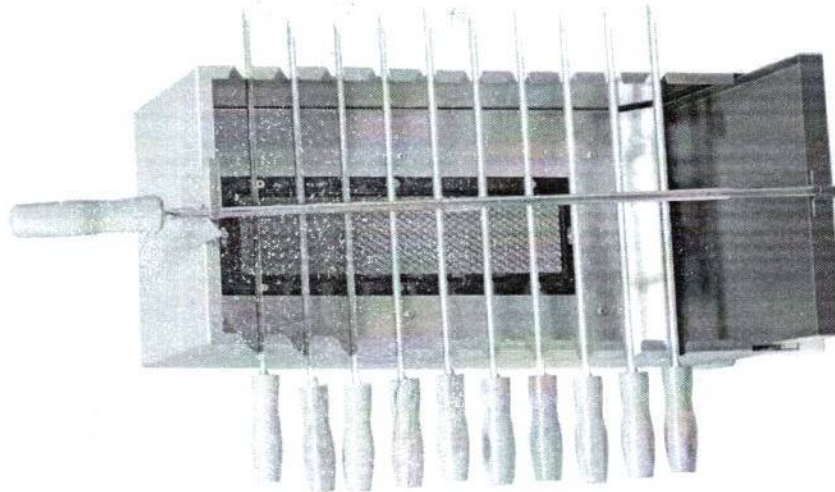

Itagrill Vertical  
Com Espetos  
Altura: 63,5 cm  
Profundidade: 35,5 cm  
Frente: 33,0 cm  
Código: 9156



Confeccionada em chapa aço inox 430 - Esta churrasqueira apresenta infravermelho traseiro que é utilizado para assar as carnes sem o uso de carvão - O produto possui bandeja coletora de resíduos na parte inferior e lugar para 10 espetos verticais e 1 horizontal (os espetos são opcionais na hora da compra) - Produto a gás.

# Churrasqueiras Linha Bafo

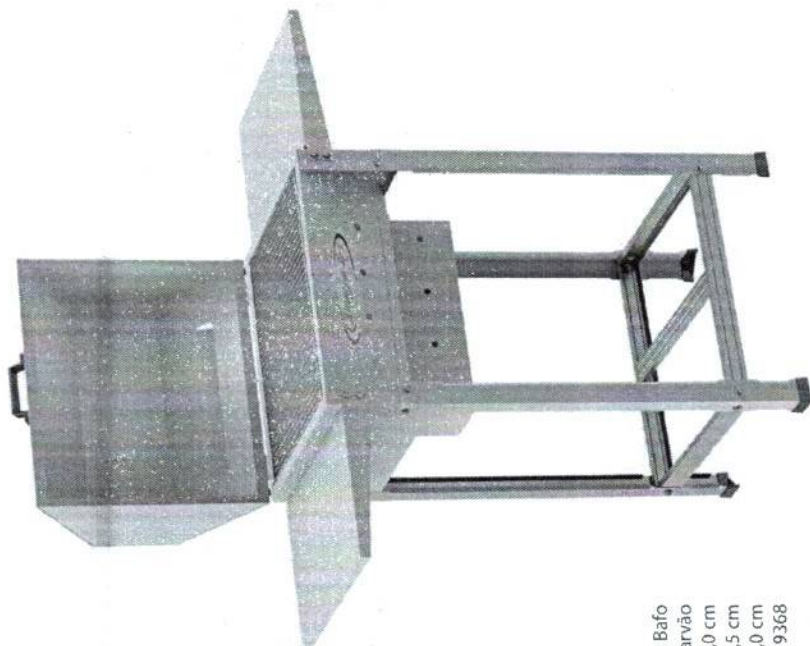

Churrasqueira Bafo  
Carvão  
Altura: 101,0 cm  
Profundidade: 40,5 cm  
Frente: 101,0 cm  
Código: 9368



INFRAVERMELHO

Churrasqueira Bafo Gás  
2 Queimadores  
Altura: 101,0 cm  
Profundidade: 43,5 cm  
Frente: 101,0 cm  
Código: 9369

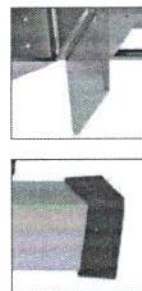

Fabricada totalmente em aço inox 430 – Possui um apoio em cada lateral do produto para utilizar como bancada – A tampa serve para abafar o calor e deixar a carne mais suculenta – Opcional com queimador (à gás) ou à carvão – Acompanha a grelha ideal para o produto – Opcional caçamba com rodinhas.

# Extrator de Suco Linha Luxo



Extrator Luxo Médio  
1/4 Cv  
Caçamba Alumínio  
Altura: 34,0 cm  
Diâmetro: 19,5 cm  
Código: 70002-A

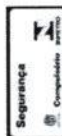

Linha Luxo: Os Extratores de Suco são confeccionados em inox 430 (corpo) - Pés são fabricados com borracha antiderrapante, para melhor fixação nas superfícies de trabalho - As opções de tampa podem variar em plástico ou em alumínio - Opções de caçamba variam entre plástico, alumínio ou em aço inox 430 - Extratores com a caçamba em plástico acompanham a tampa em plástico; as caçambas em alumínio acompanham a tampa em alumínio; as caçambas em aço inox 430 acompanham a tampa em alumínio.



Extrator Luxo Médio  
1/4 Cv  
Caçamba Plástica  
Altura: 33,5 cm  
Diâmetro: 19,5 cm  
Código: 70002-P



Extrator Luxo Médio  
1/4 Cv  
Caçamba Inox  
Altura: 35,0 cm  
Diâmetro: 19,5 cm  
Código: 70002-I



Extrator Luxo Industrial  
1/2 Cv  
Caçamba Inox  
Altura: 37,0 cm  
Diâmetro: 19,5 cm  
Código: 70003-I



Extrator Luxo Industrial  
1/2 Cv  
Caçamba Alumínio  
Altura: 36,0 cm  
Diâmetro: 19,5 cm  
Código: 70003-A



Extrator Luxo Industrial  
1/2 Cv  
Caçamba Plástica  
Altura: 35,5 cm  
Diâmetro: 19,5 cm  
Código: 70003-P



# Extrator de Suco Linha Plus



Extrator Plus  
Total Alumínio  
1/4 Cv  
Altura: 34,0 cm  
Diâmetro: 19,0 cm  
Código: 70004-1

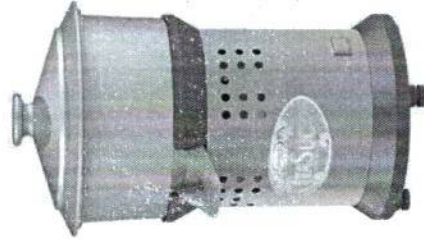

Extrator Plus Inox  
Caçamba e Bica Alumínio  
1/4 Cv  
Altura: 32,0 cm  
Diâmetro: 19,0 cm  
Código: 70004-2

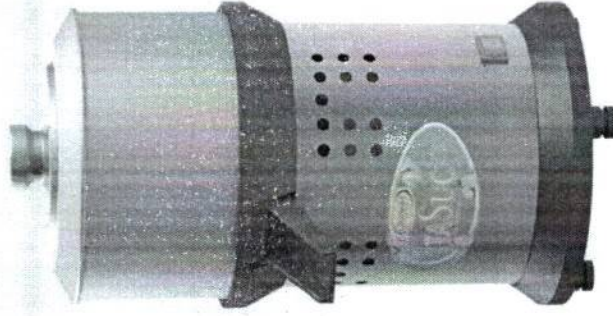

Extrator Plus Inox  
Caçamba Inox  
Bica Plástica  
1/4 Cv  
Altura: 29,0 cm  
Diâmetro: 19,0 cm  
Código: 70004-5

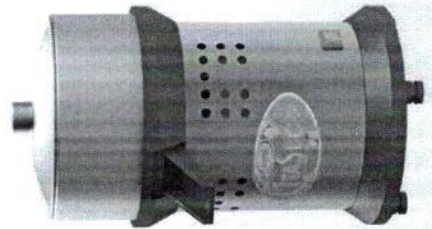

Extrator Plus Inox  
Caçamba Alumínio  
Bica Plástica  
1/4 Cv  
Altura: 29,0 cm  
Diâmetro: 19,0 cm  
Código: 70004-3

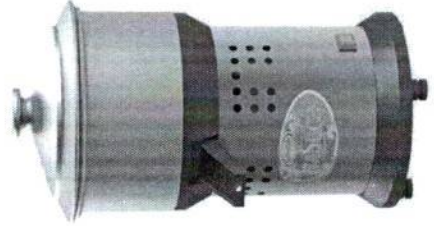

Extrator Plus Inox  
Caçamba Alumínio  
Bica Plástica  
1/4 Cv  
Altura: 33,5 cm  
Diâmetro: 19,0 cm  
Código: 70004-4

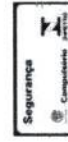

A linha de extratores ItaSuco+ Plus possui 5 modelos diferentes – Caçamba com opção de ser de 15,5 cm ou 17 cm de diâmetro – Pé antiderrapantes – Produto bivolt (através de chave seletora de voltagem) – Acompanha 1 copo, 1 peneira, 1 castanha para laranjas e 1 castanha para limões – Tampa dos extratores fabricada em alumínio – Aprovado pelo INMETRO.

# Mesa de Serviço



Mesa 1200x700  
Tampo Polietileno  
Estrutura Inox  
Altura: 81,0 cm  
Profundidade: 70,0 cm  
Frente: 120,0 cm  
Código: 12027



Mesa 700x700  
Tampo Inox  
Estrutura Inox  
Altura: 80,0 cm  
Profundidade: 70,0 cm  
Frente: 70,0 cm  
Código: 12085



Mesa 1500x700  
Tampo Inox  
Estrutura Inox  
Altura: 80,0 cm  
Profundidade: 70,0 cm  
Frente: 150,0 cm  
Código: 12002



Mesa 1500x600  
Tampo Inox  
Estrutura Pintada  
Porta Painela H  
Altura: 80,0 cm  
Profundidade: 60,0 cm  
Frente: 150,0 cm  
Código: 12148

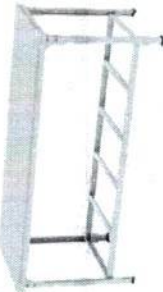

Mesa 1800x700  
Tampo Polietileno  
Estrutura Pintada  
Altura: 81,0 cm  
Profundidade: 70,0 cm  
Frente: 180,0 cm  
Código: 12028



Mesa 1900x900  
Tampo Inox  
Estrutura Pintada  
Altura: 80,0 cm  
Profundidade: 90,0 cm  
Frente: 190,0 cm  
Código: 12113



Mesa 1800x600  
Tampo Inox  
Estrutura Pintada  
Porta Painela H  
Altura: 80,0 cm  
Profundidade: 60,0 cm  
Frente: 180,0 cm  
Código: 12147



Mesa 1500x600  
Tampo Inox  
Estrutura Inox  
Porta Painela H  
Altura: 80,0 cm  
Profundidade: 60,0 cm  
Frente: 150,0 cm  
Código: 12143

Estrutura da mesa fabricada em chapa de aço carbono com pintura Epóxi branca ou em aço inox 430 - Possui vários tamanhos diferentes - O tampo pode ser escolhido entre inox 430 ou em polietileno de 12 mm - Sistema de montagem e desmontagem prático - Possui sapatas de PVC para não agredir a superfície.

Especificações Técnicas			
Produto	Estrutura	Tampa Sup.	Tampa Inferior
Mesa p/ Serviço Central - 1.900 x 900	Pintura Epóxi ou Inox	Inox 430 ou Polietileno 12mm	Porta Painela - 5 Travessas
Mesa p/ Serviço Central - 1.800 x 700	Pintura Epóxi ou Inox	Inox 430 ou Polietileno 12mm	Porta Painela - 4 Travessas
Mesa p/ Serviço Central - 1.500 x 700	Pintura Epóxi ou Inox	Inox 430 ou Polietileno 12mm	Porta Painela - 3 Travessas
Mesa p/ Serviço Central - 1.200 x 700	Pintura Epóxi ou Inox	Inox 430 ou Polietileno 12mm	Porta Painela - 2 Travessas
Mesa p/ Serviço Central - 700 x 700	Pintura Epóxi ou Inox	Inox 430 ou Polietileno 12mm	Modelo H - 1 Travessa
Mesa p/ Serviço Central - 1.800 x 800	Pintura Epóxi ou Inox	Inox 430 (0,6 mm)	Modelo H - 1 Travessa
Mesa p/ Serviço Central - 1.800 x 600	Pintura Epóxi ou Inox	Inox 430 (0,6 mm)	Modelo H - 1 Travessa
Mesa p/ Serviço Central - 1.500 x 600	Pintura Epóxi ou Inox	Inox 430 (0,6 mm)	Modelo H - 1 Travessa
Mesa p/ Serviço Central - 1.200 x 600	Pintura Epóxi ou Inox	Inox 430 (0,6 mm)	Modelo H - 1 Travessa
Mesa p/ Serviço Central - 600 x 600	Pintura Epóxi ou Inox	Inox 430 (0,6 mm)	Modelo H - 1 Travessa



# Panificação Linha Armário

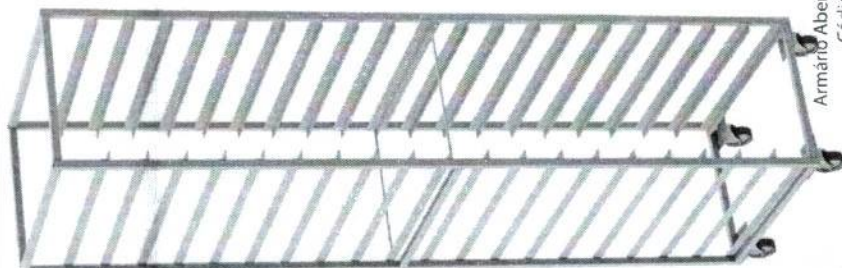

Armário Aberto 40x60  
Código: 14016

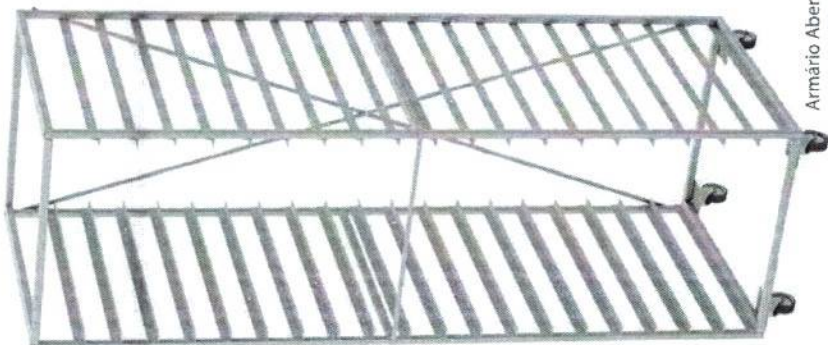

Armário Aberto 57x70  
Código: 14017

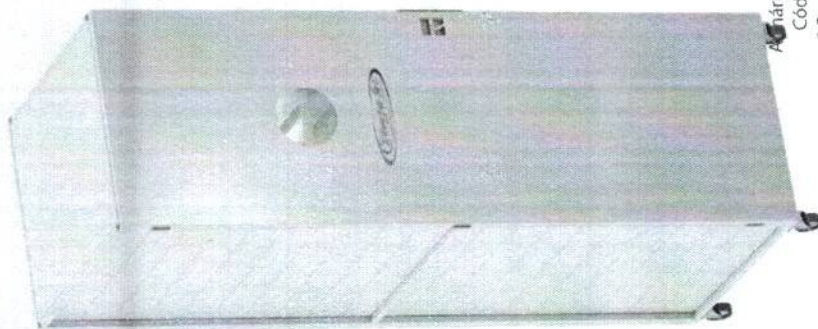

Armário Fechado  
Código: 14011  
\* Sem Esteiras \*



Estrutura fabricada em chapa de aço carbono com pintura Epóxi branca - Possui 3 tamanhos disponíveis com capacidade para 20 esteiras - Sistema de montagem e desmontagem prático - Possui visor de acrílico na porta - As esteiras são adquiridas à parte e tem a opção de serem de 5 ou 6 telas.

Modelo	Medidas externas (mm)			Capacidade esteiras
	Med. Total	Med. Esteira		
Fechado	2,20 m x 70 cm x 70 cm	58,5 cm x 68,5 cm		20
Aberto	2,05 m x 62,5 cm x 70,5 cm	58 cm x 70 cm		20
Aberto	2,05 m x 44 cm x 60 cm	40 cm x 60 cm		20

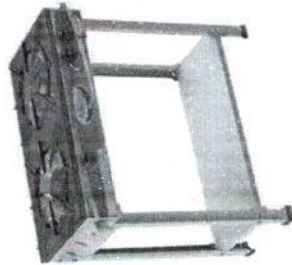

**Fogão 2 Bocas Plus**  
1 Q. Duplo e 1 Q. Simples  
Altura: 70,0 cm  
Profundidade: 44,0 cm  
Frente: 84,5 cm  
Código: 2164

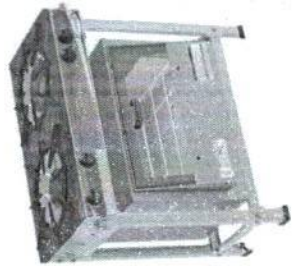

**Fogão 2 Bocas**  
1 Q. Duplo e 1 Q. Simples  
Altura: 80,0 cm  
Profundidade: 44,0 cm  
Frente: 84,5 cm  
Código: 2162 / 9012



**Fogão 2 Bocas Chapa**  
1 Q. Duplo e 1 Q. Simples  
Altura: 80,0 cm  
Profundidade: 83,0 cm  
Frente: 84,5 cm  
Código: 2163



**Fogão 4 Bocas Chapa**  
2 Q. Duplo e 2 Q. Simples  
Altura: 80,0 cm  
Profundidade: 83,0 cm  
Frente: 124,0 cm  
Código: 4142

**Fogão 6 Bocas**  
3 Q. Duplo e 3 Q. Simples  
Altura: 80,0 cm  
Profundidade: 83,0 cm  
Frente: 124,0 cm  
Código: 6114 / 9011

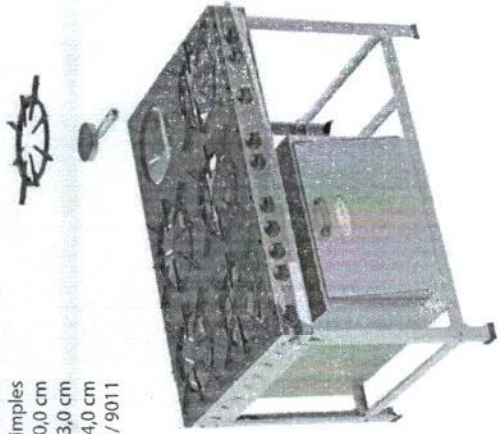

Tampo do fogão esmaltado suporta até 1000°C - Opcional estrutura aço inox 430 ou estrutura em aço carbono com pintura epóxi - Grelha Tipo Estrela 30x30 fabricada em ferro fundido no tamanho 30x30 - Queimador Alumínio (Q. Simples 130 mm; Q. Duplo 175 mm) - Espalhador do queimador esmaltado - Registro 5 posições para controle da temperatura - Laterais, fundo e frente totalmente fechados.

Queimadores de alumínio



Duplo 170mm



Simples 130mm





Fogões Industriais

Linha Semi-Industrial Paineis 30x30

Perfil externo 70mm x Perfil interno 70mm



Fogão 2 Bocas  
1 Q. Simples e 1 Q. Duplo  
Altura: 80,0 cm  
Profundidade: 48,0 cm  
Frente: 78,0 cm  
Código: 2026 / 9012



## Fogões Baixa Pressão



Fogão 4 Bocas  
2 Q. Simples e 2 Q. Duplo  
Altura: 80,0 cm  
Profundidade: 83,5 cm  
Frente: 78,0 cm  
Código: 4026



Fogão 6 Bocas  
3 Q. Simples e 3 Q. Duplo  
Altura: 80,0 cm  
Profundidade: 83,5 cm  
Frente: 114,0 cm  
Código: 6025

Tampo Estampado – Estrutura pintada com tinta epóxi na cor cinza grafite ou aço inox – Baixa Pressão (Q. Simples 130mm; Q. Duplo 170 mm; Q. Triplo) – Per 17 – Grelha 8 dedos redonda em ferro fundido – 2 à 6 bocas – Recorte das bocas redondo – Opcional 2 bocas ser com chapa – Recorte das bocas redondo – Registro 5 posições para controle da temperatura – Fogões fechados nas laterais, frente e fundo – Tampo fabricado em aço carbono – Painel fabricado em aço inox 430.

### Queimadores de alumínio



Simples



Duplo



Triplo

### Queimadores de ferro fundido



Simples



Duplo



Triplo



## Fogão Industrial

### Portátil a Lenha 20x20

Estrutura fabricada em chapa de aço carbono revestida com pintura líquida para alta temperatura, suporte até 600°C, na cor branca – Grelha fabricada em ferro fundido no modelo estrela com tamanho 20x20 – Entrada de ar regulável para intensificar a chama – Fogão à lenha – Pés de PVC preto para não agredir a superfície – Fabricado em 1 ou 2 bocas conjugadas.



Fogão 2 Bocas  
Altura: 56,5 cm  
Profundidade: 40,0 cm  
Frente: 84,0 cm  
Código: 32146

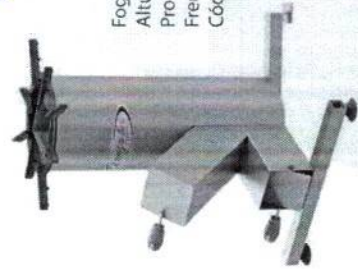

Fogão 1 Boca  
Altura: 56,5 cm  
Profundidade: 40,0 cm  
Frente: 48,0 cm  
Código: 32145

# Fogões Industriais Linha Caulim 30x30



**Fogão 1 Boca**  
1 Q. Caulim Médio  
Altura: 80,0 cm  
Profundidade: 50,5 cm  
Frente: 42,0 cm  
Código: 1020



**Fogão 3 Bocas**  
3 Q. Caulim Médio  
Altura: 80,0 cm  
Profundidade: 50,5 cm  
Frente: 114,0 cm  
Código: 3017



**Fogão 4 Bocas Chapa**  
4 Q. Caulim Médio  
Altura: 80,0 cm  
Profundidade: 86,5 cm  
Frente: 114,0 cm  
Código: 5123



**Fogão 2 Bocas**  
2 Q. Caulim Médio  
Altura: 80,0 cm  
Profundidade: 50,5 cm  
Frente: 78,0 cm  
Código: 2039 / 9016



**Fogão 4 Bocas**  
4 Q. Caulim Médio  
Altura: 80,0 cm  
Profundidade: 86,5 cm  
Frente: 78,0 cm  
Código: 4123 / 9021



**Fogão 4 Bocas Banho Maria**  
4 Q. Caulim Médio  
Altura: 80,0 cm  
Profundidade: 86,5 cm  
Frente: 114,0 cm  
Código: 5124 / 9019

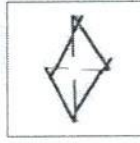

**Fogão 6 Bocas**  
6 Q. Caulim Médio  
Altura: 80,0 cm  
Profundidade: 86,5 cm  
Frente: 78,0 cm  
Código: 6019

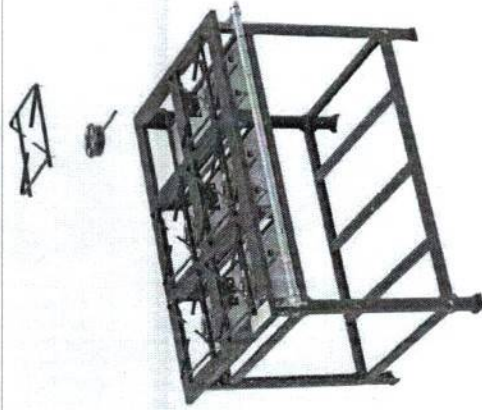

Tampo fogão estampado – Estrutura fabricada em chapa de aço carbono com pintura Epóxi – Alta Pressão (Q. Caulim Médio; Q. Caulim Grande) – Perfil 7 – Grelha fabricada em aço carbono – 1 à 6 bocas (com opcionais de banho maria) – Possui sapatas de PVC para não agredir a superfície – Somente Alta Pressão – Suporte do coletor de gás fabricado em alumínio injetado.

Queimadores de chapa de aço



Caulim grande



Caulim médio



# Fogões Industriais Linha Caulim 20x20



**Fogão 1 Boca**  
1 Q. Caulim Pequeno  
Altura: 13,0 cm  
Profundidade: 37,0 cm  
Frente: 26,5 cm  
Código: 1024/2134



**Fogão 2 Bocas**  
2 Q. Caulim Pequeno  
Altura: 13,0 cm  
Profundidade: 37,0 cm  
Frente: 54,0 cm  
Código: 2045



Queimador de chapa de aço tipo caulim pequeno

Estrutura fabricada em chapa de aço carbono com pintura Epóxi – Alta Pressão (Q. Caulim Pequeno) – Grelha Aço Carbono – 1 e 2 bocas.

# Fogões Industriais Linha Alvenaria

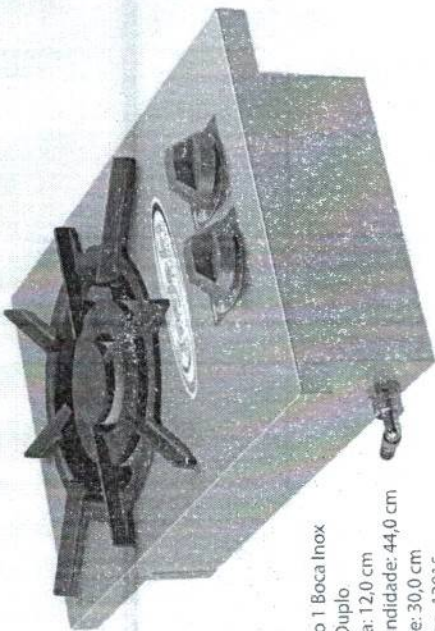

Fogão 1 Boca Inox  
1 Q. Duplo  
Altura: 12,0 cm  
Profundidade: 44,0 cm  
Frente: 30,0 cm  
Código: 13015

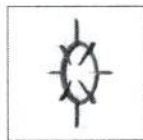

Estampado - Opcional estrutura pintada com tinta Epóxi branca ou em aço inox  
430 - Baixa Pressão - Q. Simples 90mm e Duplo 130mm nos modelos 20 x 20 e  
Q. Simples 130mm e duplo 170mm nos modelos 30x30 - Grelha fabricada em  
ferro fundido - Registro 5 posições de ajuste das chamas - Laterais totalmente  
fechadas.

Queimadores de alumínio



Simples



Duplo

# Fogões Baixa Pressão

Fogão 2 Bocas Chapa  
Inox  
2 Q. Simples  
Altura: 12,0 cm  
Profundidade: 56,5 cm  
Frente: 69,0 cm  
Código: 13002-I



Fogão 3 Bocas Inox  
2 Q. Duplo e 1 Q.  
Simples  
Altura: 12,0 cm  
Profundidade: 44,0 cm  
Frente: 77,0 cm  
Código: 13013-I

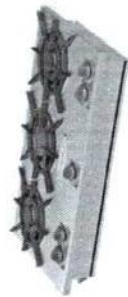

Fogão 2 Bocas Inox  
30x30  
2 Q. Duplos  
Altura: 12,0 cm  
Profundidade: 57,0 cm  
Frente: 77,0 cm  
Código: 13006-I



Fogão 2 Bocas Chapa  
2 Q. Simples  
Altura: 12,0 cm  
Profundidade: 56,5 cm  
Frente: 69,0 cm  
Código: 13002



Fogão 4 Bocas Inox  
4 Q. Simples  
Altura: 12,0 cm  
Profundidade: 77,0 cm  
Frente: 57,0 cm  
Código: 13008-I



Fogão 2 Bocas  
1 Q. Simples e 1 Q.  
Duplo  
Altura: 12,0 cm  
Profundidade: 44,0 cm  
Frente: 56,5 cm  
Código: 13010



Modelo	Medidas Indicadas para Corte da Bancada (Altura x Frente x Profundidade)
1 Boca 20x20	125 x 250 x 405 mm
2 Bocas 20x20	125 x 510 x 410 mm
2 Bocas 30x30	125 x 725 x 510 mm
3 Bocas 20x20	125 x 780 x 410 mm
2 Bocas com Chapa 20x20	125 x 510 x 635 mm
2 Bocas com Chapa 30x30	125 x 725 x 860 mm
4 Bocas 20x20	125 x 510 x 705 mm
4 Bocas 30x30	125 x 725 x 860 mm

# Panificação Linha Cilindro

Cilindro Master 300  
Altura: 51,0 cm  
Profundidade: 67,0 cm  
Frente: 56,0 cm  
Código: 50029

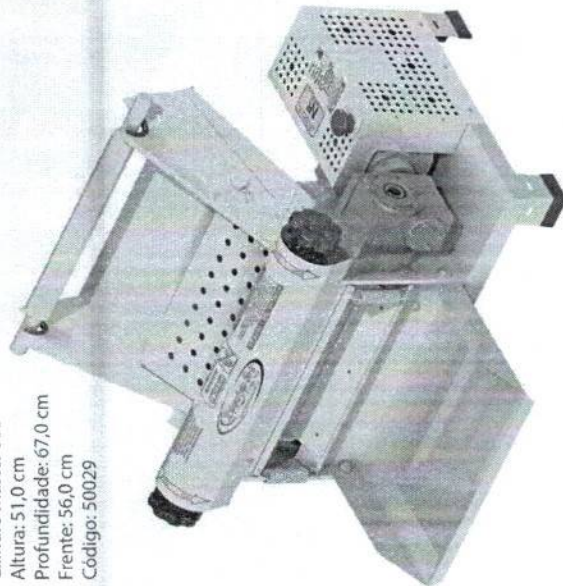

Cilindro Master 390  
Altura: 130,0 cm  
Profundidade: 67,0 cm  
Frente: 65,0 cm  
Código: 50037 / 50013

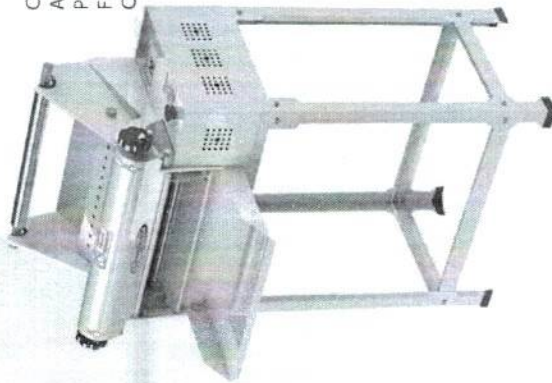

Cilindro 300 Inox  
Engrenagem Celeron  
Altura: 51,0 cm  
Profundidade: 67,0 cm  
Frente: 56,0 cm  
Código: 50002

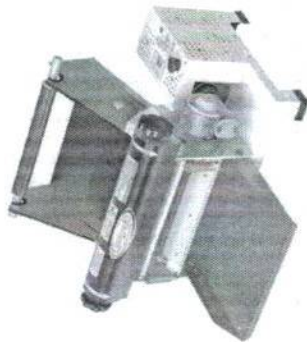

Cilindro Master 390  
Inox  
Altura: 130,0 cm  
Profundidade: 67,0 cm  
Frente: 65,0 cm  
Código: 50020 / 50013



Estrutura pintada (branca) com alta resistência, pois é fabricado em ferro fundido - Possui 2 tamanhos disponíveis, 30 cm ou 39 cm de rolo - Entrada e saída de massas projetadas para facilitar o processo, com opção de serem em aço inox 430 ou em pintura branca - Motor com opção de escolha: de 1/2 CV ou 1 CV - Voltagens 127V ou 220V - Possui caixa de redução, que é a responsável por dar mais força ao cilindro - Redutores totalmente blindados c/ engrenagem de bronze - Opcional com cavalete ou para mesa.

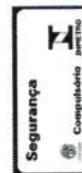

Cilindro Tradicional c/ Engr. Celeron - 300 mm	Motor 1/2" CV	Motor 1/2" CV
Cilindro (Moenda Inox)		

Cilindro Tradicional c/ Cx. Redutora - 300 mm	Motor 1/2" CV	Motor 1" CV
Cilindro c/ Redutor	Motor 1" CV	
Cilindro c/ Redutor (Moenda Inox)	Motor 1/2" CV	
Cilindro c/ Redutor (Moenda Inox)	Motor 1" CV	

Cilindro Tradicional c/ Cx. Redutora - 390 mm	Motor 1" CV	Motor 1" CV
Cilindro (Moenda Inox)	Motor 1" CV	
Cilindro (Moenda Inox)	Motor 1/2" CV	
Cilindro (Moenda Inox)	Motor 1/2" CV	

Cilindro Master c/ Cx. Redutora - 300 mm	Motor 1/2" CV	Motor 1" CV
Cilindro Master	Motor 1" CV	
Cilindro Master	Motor 1/2" CV	
Cilindro Master (Moenda Inox)	Motor 1/2" CV	
Cilindro Master (Moenda Inox)	Motor 1" CV	

Cilindro Master c/ Cx. Redutora - 390 mm	Motor 1" CV	Motor 1" CV
Cilindro Master	Motor 1" CV	
Cilindro Master c/ reset	Motor 1" CV	
Cilindro Master (Moenda Inox)	Motor 1" CV	
Cilindro Master (Moenda Inox) c/ reset	Motor 1" CV	

\* Opcional modelos com a bica pintada (linha standard) ou fabricada em aço inox (linha luxo) \*

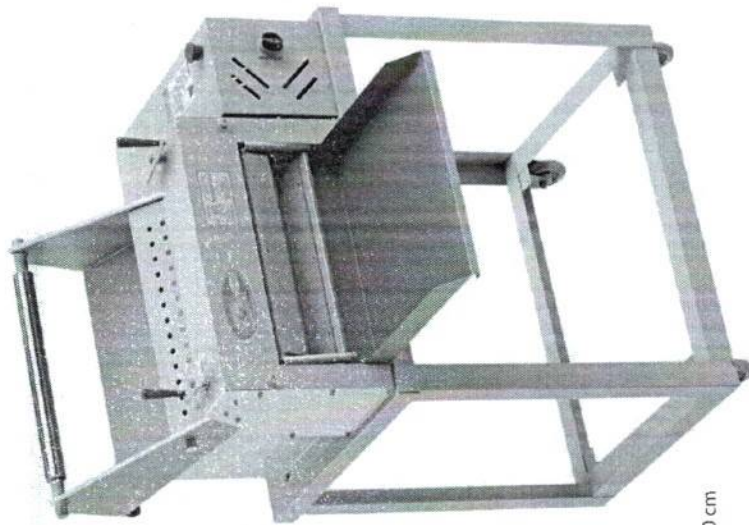
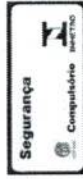

Super CR 40  
Altura: 124,0 cm  
Profundidade: 95,0 cm  
Frente: 80,0 cm  
Código: 50064

Estrutura pintada (branca) com alta resistência, pois é fabricado em ferro fundido - Possui 2 tamanhos disponíveis, 40 cm ou 50 cm de rolo - Entrada e saída de massas projetadas para facilitar o processo, em aço inox 430 - Voltagens 127V ou 220V - Possui Motorreductor, que é responsável por dar mais força ao cilindro - Redutores totalmente blindados c/ engrenagem de bronze.

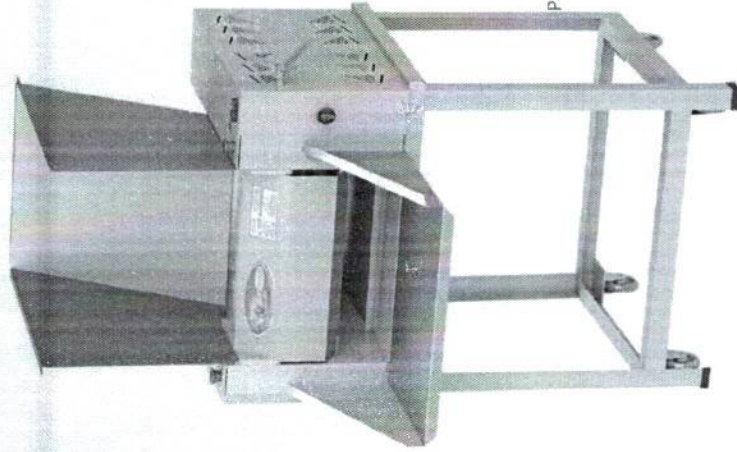

Hiper CR 50  
Altura: 166,0 cm  
Profundidade: 112,0 cm  
Frente: 82,0 cm  
Código: 50065



Cilindro Industrial c/ Motorreductor	
Cilindro Hiper CR 50	Motor 1 1/2 CV
Cilindro Super CR 40	Motor 1 CV

# Panificação

## Linha Forno Turbo

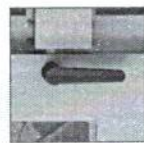
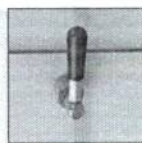

**FUTURO LANÇAMENTO!**

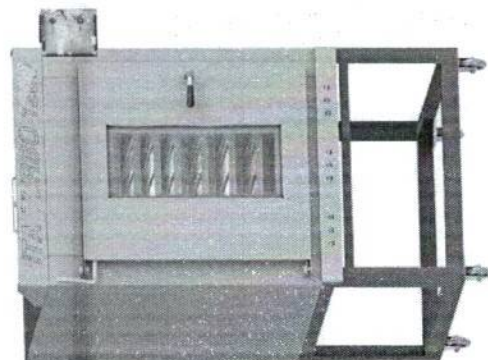

Forno Analógico 1200  
Capacidade 8 Esteiras  
Altura: 173,0 cm  
Profundidade: 128,5 cm  
Frente: 106,0 cm  
Código: 55003

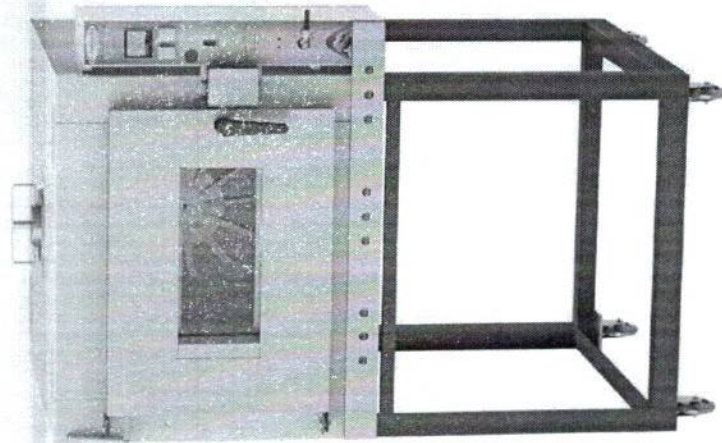

Forno Digital 900 Light  
Capacidade 5 Esteiras  
Altura: 173,0 cm  
Profundidade: 128,5 cm  
Frente: 106,0 cm  
Código: 55007

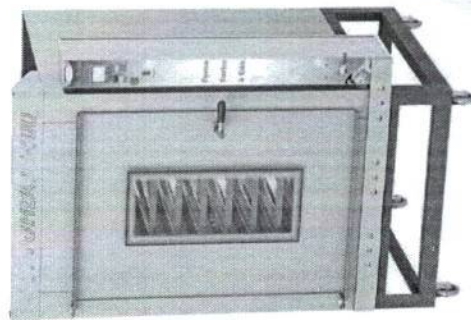

Forno Digital 1400  
Capacidade 10 Esteiras  
Altura: 173,0 cm  
Profundidade: 128,5 cm  
Frente: 104,0 cm  
Código: 55006

Estrutura pintada (branca) com capa da porta fabricada em aço inox 430 e com vidro central - Possui 3 tamanhos disponíveis, com capacidade para 5, 8 ou 10 esteiras - Painel de controle em duas opções: analógico ou digital - Sistema de acendimento dos queimadores em forma de gaveta - Produto possui cavalete de sustentação com 4 rodízios, o que facilita a locomoção do mesmo - As esteiras são adquiridas a parte.



# Tabela de Válvulas de Fogão

	Regulador de Gás
Fogão 1 Boca	1 Kg/Hora
Fogão 2 Bocas e 2 Bocas c/ Forno	2 Kg/Hora
Fogão 3 Bocas e 3 Bocas c/ Forno	2 Kg/Hora
Fogão 4 Bocas e 4 Bocas c/ Forno	5 Kg/Hora
Fogão 4 Bocas Chapa/ Banho Maria e Fogão 4 Bocas Chapa/Banho Maria c/ forno	5 Kg/Hora
Fogão 6 Bocas e 6 Bocas c/ Forno	5 Kg/Hora
Fogão 4 Bocas Linha (Modular)	5 Kg/Hora
Fogão 6 Bocas Chapa/Banho Maria (Modular) e 6 Bocas Chapa/Banho Maria c/ forno (Modular)	7 Kg/Hora
Fogão 8 Bocas (Modular)	7 Kg/Hora
Fogão 8 Bocas Chapa/Banho Maria (Modular) e Fogão 8 Bocas Chapa/Banho Maria c/ forno (Modular)	10 Kg/Hora
Fogão 10 Bocas Chapa/Banho Maria (Modular), Fogão 10 Bocas Chapa/Banho Maria c/ forno (Modular) e Fogão 10 Bocas (Modular)	10 Kg/Hora
Fogão 12 Bocas (Modular)	10 Kg/Hora
Fogão 6 Bocas - Centro	5 Kg/Hora
Fogão 6 Bocas Chapa/Banho Maria Centro e Fogão 8 Bocas. Centro, compatibilidade com o leitor de tela ativada.	7 Kg/Hora
Fogão 8 Bocas Chapa/ Banho Maria Centro, Fogão 10 Bocas Centro, Fogão 10 Bocas Chapa/Banho Maria Centro e Fogão 12 Bocas Centro	10 Kg/Hora



# Acessórios

## Fogões



21 - Chapa Bifeteira Fundida  
70x30



Grelha Aço Carbono



32 - Banho Maria p/ Fogão  
30x30



8 - Grelha Redonda 20x20



100 - Banho Maria p/ Fogão  
40x40



9 - Grelha Redonda 40x40



159 - Chapa Bifeteira Fundida  
Dulpa Face 50x27



215 - Grelha Standard 30x30



19 - Chapa Bifeteira Fundida  
30x30



174 - Grelha Ferro Chato



14 - Kit Ligação Gás Alta  
Pressão



71 - Grelha Redonda 30x30



220 - Queimador Duplo  
Gigante Ferro 40x40 BP



211 - Queimador Triplo  
Ferro 40x30 BP



214 - Queimador Caulim  
Pequeno AP



212 - Queimador Triplo  
Ferro 30x30 BP



2 - Queimador Simples  
Alumínio 20x20 BP



246 - Queimador Star Line  
30x30 AP



212 - Queimador Triplo  
Alumínio 30x30 BP



247 - Queimador Star Line  
40x40 AP



176 - Queimador Vulcano  
Ferro AP



3 - Queimador Simples Ferro  
30x30 BP



177 - Queimador Duplo  
Ferro 40x40 BP



170 - Queimador Duplo Alumínio  
20x20 BP





## Fogões



1 - Queimador Simples Ferro 30x30 AP



1 - Queimador Simples Alumínio 30x30 AP



4 - Queimador Duplo Ferro 30x30 BP



4 - Queimador Duplo Alumínio 30x30 BP



6 - Queimador Simples Maior Ferro 20x20 BP/AP



3 - Queimador Simples Alumínio 30x30 BP



5 - Queimador Simples Maior Alumínio 30x30 AP



2 - Queimador Simples Ferro 20x20 BP



213 - Queimador Caulim Médio AP



157 - Queimador Caulim Grande AP



G655 - Queimador Duplo Dentado Pequeno



G656 - Queimador Simples Dentado Pequeno



69 - Registro Apis BP



18 - Registro Palito BP



16 - Registro Torneira BP



15 - Registro Zamac AP



# Acessórios

## Churrasqueira



9151 - Grelha Picanheira  
48x45



9151CF - Grelha Picanheira  
48x45 Cabo de Fibra



9157 - Espeto Espada  
(Itagrill) Cabo de Fibra



9157CF - Espeto Espada  
(Itagrill) Cabo de Fibra



9367 - Espeto Costeira  
Grill



9145 - Espeto Tridente  
(Itagrill)



9145CF - Espeto Tridente  
(Itagrill) Cabo de Fibra



9366 - Espeto Grelha  
(Costeira Grill)



9211 - Espeto Grelha  
(Itagrill)



9211CF - Espeto Grelha  
(Itagrill) Cabo de Fibra



9220 - Grelha Tela Moeda  
5 Espetos (Temos outros  
tamanhos)



9941 - Grelha Para Peixe



9942 - Grelha Para  
Carne



9380 - Suporte Espeto  
700 mm



9381 - Suporte Espeto  
600 mm



9382 - Suporte Espeto  
485 mm



PC - 00041 - Espalhador  
de Carvão Pintado



Gaveta Cinzeiro  
Medidas de encaixe:  
Altura: 5,3 cm  
Frente: 25,0 cm  
Profundidade: 35,5 cm  
Código: 9386 (Kit com 6  
unidades)

# Acessórios

## Fritador



128 - Cuba de Inox 5 Litros



G491 - Cuba de Inox 2.3 Litros



G501 - Tacho Aluminio Grande  
(Temos para todos tamanhos de fritadores)



11 - Tacho Esmaltado 22  
(Temos para todos tamanhos de fritadores)



132 - Cesto Inox Fritador Cuba



138 - Cesto Inox Fritador Pasteleiro 22 (Temos para todos tamanhos de fritadores)

## Extrator de Suco



G503 - Peneira



G504 - Copo 700 mL



997 - Carambola de Laranja



998 - Carambola de Limão



PC-00014 - Grade para Forno Médio (Temos para todos tamanhos de forno)

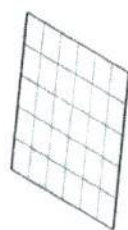

95 - Grade Forno de Pizza 62x62 (Temos para todos tamanhos de forno)

## Forno

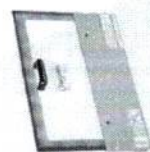

PC-00025 - Tampa Forno Vidro



PC-00024 - Tampa Forno Inox (Temos para todos tamanhos de forno)



Bandejas (Diversos tamanhos)



PC-00038 - Pá para Pizza 390mm

## Pizza Grill

Assadeiras para Pizza (Diversos tamanhos)

## Frangueira



80004 Suporte p/ Frango

## Panificação



14003 - Esteira Pao Francês 5 Telas

☎ (17) 3546 9600

🌐 [www.itajobifogoes.com.br](http://www.itajobifogoes.com.br)

📱 itajobifogoes

✉ [sac@itajobifogoes.com.br](mailto:sac@itajobifogoes.com.br)

📍 Rua João Cardoso de Matos Filho, 155, Parque Industrial Abel Pasiani  
Itajobi - SP, CEP: 15840-000 - Caixa Postal 54

📍 REPRESENTANTE:

G.P.L. PM SLM  
Visto





# PREFEITURA DE SÃO LOURENÇO DA MATA

Paço Municipal



ANO: 2023

**PROCESSO LICITATÓRIO Nº 047/2023**  
**PREGÃO ELETRÔNICO PARA REGISTRO DE PREÇOS Nº**  
**029/2023**

**FOLHA DE ROSTO**  
**PROPOSTA FINAL**  
**INOVA TECH INFORMÁTICA LTDA**  
**CNPJ: 28.706.488/0001-96**

AO MUNICÍPIO DE SÃO LOURENÇO DA MATA – PE

**EDITAL**  
**PROCESSO LICITATÓRIO Nº 047/2023**  
**PREGÃO ELETRÔNICO PARA REGISTRO DE PREÇOS Nº 029/2023**  
**PROPOSTA COMERCIAL DE PREÇOS**

Apresentamos nossa proposta para prestação dos serviços objeto da presente licitação Pregão, na Forma Eletrônica nº 029/2023 acatando todas as estipulações consignadas no respectivo Edital e seus anexos.

**NOME DA EMPRESA:** INOVA TECH INFORMATICA LTDA  
**CNPJ E INSCRIÇÃO ESTADUAL:** 28.706.488/0001-96 / 26.036.051-1  
**REPRESENTANTE E CARGO:** FRANCIELI BAGATOLI / REPRESENTANTE LEGAL  
**NÚMERO DA CARTEIRA DE IDENTIDADE:** 4.935.722  
**NÚMERO DO CPF:** 069.220.449-08  
**ENDEREÇO:** AV. JUSCELINO K. DE OLIVEIRA, N.º 117 (SALA 04) - BAIRRO SEMINÁRIO, TAIÓ/SC CEP: 89.190-000  
**NÚMERO TELEFONE:** (47) 3919-0060  
**AGÊNCIA E Nº DA CONTA BANCÁRIA:** BANCO DO BRASIL (001) / 5456-9 / 16.735-5 (financeiro@infoinovatech.com.br)  
**E-MAIL PARA SOLICITAÇÕES DE FORNECIMENTO:** pedidos@infoinovatech.com.br



ITEM	QUANTIDADE	UNIDADE	DESCRIÇÃO	MARCA / MODELO	VALOR UNITÁRIO (R\$)	VALOR TOTAL (R\$)
04	30	UNIDADE	LIQUIDIFICAD OR INDUSTRIAL MATERIAL COPO: AÇO INOXIDÁVEL, MATERIAL BASE: ALUMÍNIO, LARGURA:280 MM, ALTURA:720 MM, PESO:12,50 KG, CAPACIDADE: 6L, POTÊNCIA MOTOR:0,50 CV, TENSÃO NOMINAL:110/220 V, APLICAÇÃO: INDUSTRIAL	JL COLOMBO / 6L/BR	R\$ 688,00	R\$ 20.640,00
05	10	UNIDADE	LIQUIDIFICADOR INDUSTRIAL MATERIAL COPO: AÇO INOXIDÁVEL, MATERIAL BASE: AÇO INOX, CAPACIDADE: 10 L, POTÊNCIA MOTOR: 0,75 CV, TENSÃO NOMINAL: 110/220 V, MATERIAL TAMPA: ALUMÍNIO	JL COLOMBO / 10L/BR	R\$ 744,00	R\$ 7.440,00
07	15	UNIDADE	ESPRESSO FRUTA MATERIAL JARRA: ALUMÍNIO POLIDO, COR: ALUMÍNIO, POTEN CIA: 1/4 HP, VOLTAGEM: 127/220 V, APLICAÇ O: INDUSTRIAL,	METAL FERREIRA / PEQUENO	R\$ 268,00	R\$ 4.020,00

Assinado de forma digital por FRANCIELI BAGATOLI:069220449

FRANCIELI BAGATOLI:0

6922044908

Dados: 2023.07.03

I.E: 26.036.051-1

I.M: 700294

E-mail financeiro:

financeiro@infoinovatech.com.br / E-mail pedidos/orçamentos: pedidos@infoinovatech.com.br

Avenida Juscelino K. de Oliveira, nº117 – Sala 04, Seminário, Taió – SC, CEP 89190-000; CNPJ: 28.706.488/0001-96, I.M: 700294, I.E: 26.036.051-1

juridico@infoinovatech.com.br / E-mail documentos: doc@infoinovatech.com.br / E-mail financeiro:

financeiro@infoinovatech.com.br / E-mail pedidos/orçamentos: pedidos@infoinovatech.com.br

	UNIDADE	CARACTERÍSTICAS ADICIONAIS: REFRIGERAÇÃO POR VENTILADOR	CONTINENTAL / TC 56	R\$ 3.855,00	R\$ 77.100,00
09	20	REFRIGERADOR DUPLEX CAPACIDADE REFRIGERAÇÃO:450 L, SISTEMA DEGELO: FROST FREE, TENSÃO ALIMENTAÇÃO:220 V, CARACTERÍSTICAS ADICIONAIS: ETIQUETA EFICIÊNCIA ENERGÉTICA "A", TIPO: VERTICAL			
11	04	MÁQUINA SECAR ROUPA TIPO: PISO; CAPACIDADE: 10 KG; MATERIAL CESTO: AÇO PINTADO DE BRANCO; PAINEL DE CONTR OLE: MECÂNICO TIPO DE ABERTURA: FRONTAL; P ROGRAMA DE SECAGEM: SIM; VOLTAGEM: 220V; GARANTIA DE 01 ANO.	MIDEA / MD100A112/WW02	R\$ 2.244,00	R\$ 8.976,00
<b>VALOR TOTAL R\$</b>				<b>129.176,00</b>	

**VALOR TOTAL POR EXTENSO: R\$ 129.176,00 (CENTO E VINTE E NOVE MIL E CENTO E SETENTA E SEIS REAIS).**

**CONDIÇÕES GERAIS:**

- a) Declaramos para todos os efeitos legais que, ao apresentar esta proposta, com os preços e prazos acima indicados, estamos de pleno acordo com as condições gerais e especiais estabelecidas para esta licitação, as quais nos submetemos incondicional e integralmente.
- b) Os valores apresentados englobam todos os custos operacionais de atividade, incluindo despesas de frete, seguro, combustível, custos que abrangem todos os tributos (impostos, taxas, emolumentos, contribuições fiscais e para fiscais), fornecimento de mão de obra especializada, leis sociais, administração, lucros, equipamentos e ferramental, transporte de matéria e de pessoal e qualquer outra despesa não especificada neste edital.
- c) Finalmente, declaramos que temos pleno conhecimento de todos os aspectos relativos à licitação em causa e nossa plena concordância com as condições estabelecidas no Edital da licitação e seus Anexos.

**PRAZO DE GARANTIA:** A garantia será de 12 (doze) meses, a contar do recebimento definitivo do objeto pela Contratante.

**PRAZO DE ENTREGA:** O prazo de entrega do objeto é de até 15 (quinze) dias, contados a partir da data da Ordem de Fornecimento, em remessa parcelada, diretamente na Secretaria de Educação, conforme solicitação, nos horários previamente estabelecidos pelo setor competente da Secretaria.

**VALIDADE DA PROPOSTA COMERCIAL:** 60 (sessenta) dias contados a partir da data da sessão pública do Pregão.

**CONDIÇÕES DE PAGAMENTO:** O pagamento será realizado no prazo máximo de até 30 (trinta) dias, contados a partir do recebimento da Nota Fiscal ou Fatura, como devido atesto do Gestor responsável pelo acompanhamento da execução do Contrato, através de ordem bancária, para crédito em banco, agência e conta corrente indicados pelo contratado.

**Obs.: E-mail geral para envio de pedidos, dúvidas e demais questionamentos: pedidos@infoinovatech.com.br**  
**E-mail destinado somente ao envio de Atas, Contratos, Aditivos e dúvidas sobre documentações: doc@infoinovatech.com.br**

**Peço por gentileza para atentar-se aos e-mails para que não ocorram divergências.**

FRANCIELI  
Assinado de forma digital por  
FRANCIELI

BAGATOLI:0692220  
BAGATOLI:0692204908

Dados: 2023.07.03 13:46:38

44908  
-03'00"

TAIÓ - SC, 03 DE JULHO DE 2023.

Avenida Juscelino K. de Oliveira, nº117 – Sala 04, Seminário, Taió – SC, CEP 89190-000; CNPJ: 28.706.488/0001-96, I.M: 700294, I.E: 26.036.051-1,  
 Telefone (47) 3919-0060; E-mail jurídico: juridico@infoinovatech.com.br / E-mail documentos: doc@infoinovatech.com.br / E-mail financeiro:  
 financeiro@infoinovatech.com.br/ E-mail pedidos/orçamentos: pedidos@infoinovatech.com.br



# Baixa Rotação

Segurança  
**TEX**  
 INJETRO COP 004

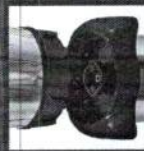

2 L	3,5 Litros (cap. máxima: 4L)	6 L	8 L	10 L	12 L
Ref. 1250	Ref. 1251 - 3,5 L	Ref. 1252 - 6 L	Ref. 1253	Ref. 1254 - 10 L	Ref. 1255 - 12 L
6,540 Kg	6,845 Kg	10,800 Kg	11,000 Kg	11,200 Kg	11,450 Kg
127V / 220V Bivolt (chave seletora)	127V / 220V Bivolt (chave seletora)	127V / 220V Bivolt (chave seletora)	127V / 220V Bivolt (chave seletora)	127V / 220V Bivolt (chave seletora)	127V / 220V Bivolt (chave seletora)
700W / 650W	700W / 850W	1200W / 1000W	1200W / 1000W	1200W / 1000W	1200W / 1000W

Rotação 3500 RPM  
 Corpo em Inox 430  
 Copo em Inox 304

# Basculantes

Referência	Copo	Rotação	Tensão	Potência	Peso
Ref. 1350	Apo Inox	3500 RPM	127V / 220V Bivolt (chave seletora)	1 CV	18 Kg
Ref. 1351	Apo Inox	3500 RPM	127V / 220V Bivolt (chave seletora)	1,25 CV	22 Kg

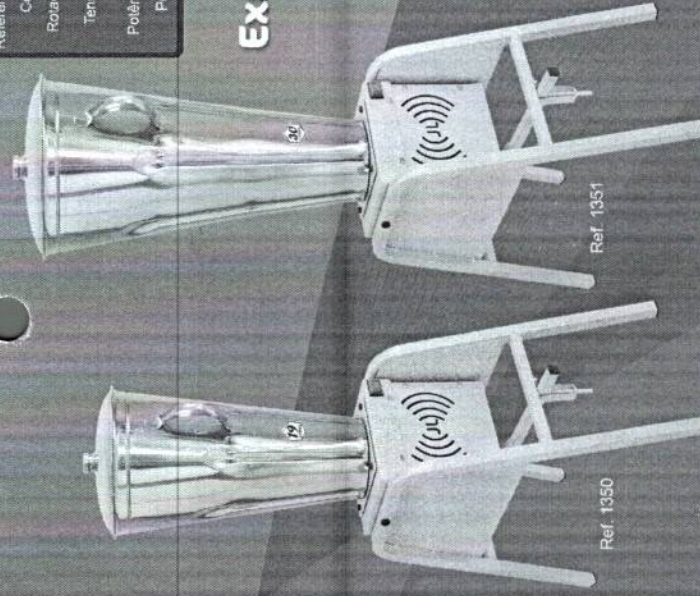

# Exaustores

Segurança  
**TEX**  
 INJETRO COP 004



	30 cm	40 cm	50 cm
Referência	127 V Ref. 101 220 V Ref. 104	127 V Ref. 102 220 V Ref. 105	127 V Ref. 103 220 V Ref. 106
Diâmetro	300 mm	400 mm	500 mm
Tensão	127V ou 220V	127V ou 220V	127V ou 220V
Rotação	1780 RPM	1750 RPM	1730 RPM
Potência	90 W	95 W	100 W
Peso	5,500 kg	6,300 kg	7,000 kg
Vazão	1500 m³/h	4200 m³/h	6500 m³/h
Ruído	56 dB	83 dB	70 dB

# Espremedores

Segurança  
**TEX**  
 INJETRO COP 004



# Alta Rotação

Segurança  
**TEX**  
 INJETRO COP 004

	1,5 Litros PP	2 Litros Monobloco	1,8 Litros Monobloco	2 Litros Monobloco	3,5 Litros (cap. máxima: 4L)
Referência	127 V Ref. 1201 220 V Ref. 1202	127 V Ref. 1217 220 V Ref. 1218	127 V Ref. 1211 220 V Ref. 1212	127 V Ref. 1203 220 V Ref. 1204	127 V Ref. 1205 220 V Ref. 1206
Copo	Polipropileno	Apo Inox	Apo Inox	Apo Inox	Apo Inox
Rotação	18000 RPM	18000 RPM	18000 RPM	18000 RPM	22000 RPM
Peso	2,000 kg	2,800 kg	2,600 kg	2,800 kg	3,100 kg
Tensão	127V ou 220V	127V ou 220V	127V ou 220V	127V ou 220V	127V ou 220V
Potência Normal	470W / 470W	470W / 470W	360W / 380W	360W / 380W	550W / 510W
Potência Máxima	800 W	800 W	800 W	800 W	1200 W

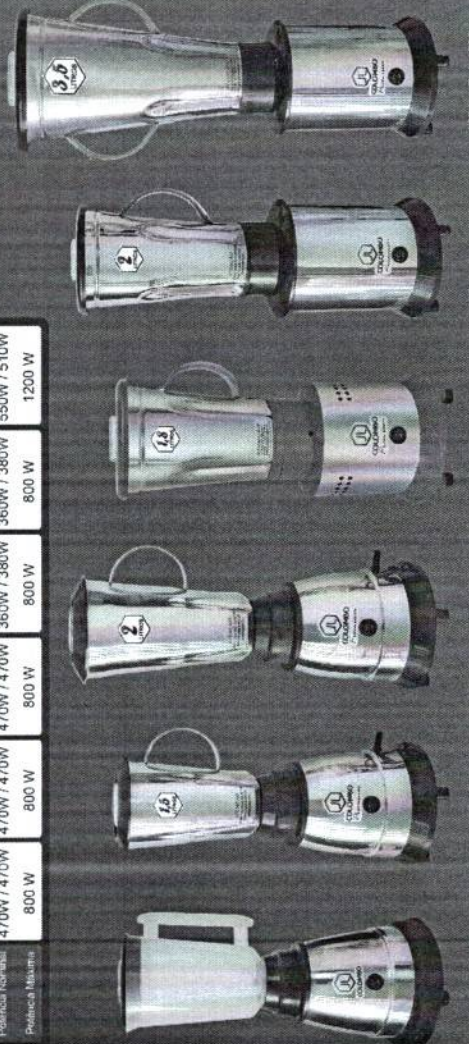

127 V - Ref. 1201  
 127 V - Ref. 1213  
 127 V - Ref. 1217  
 127 V - Ref. 1211  
 127 V - Ref. 1203  
 127 V - Ref. 1205



# Baixa Rotação

Referência	Peso	Tensão	Polênciã
Ref. 1250	6.540 Kg	127V / 220V Bivolt (chave seletora)	700W 650W
Ref. 1251 - 3,5 L (cap.mãximã: 4L)	6.845 Kg	127V / 220V Bivolt (chave seletora)	700W 650W
Ref. 1252 - 6 L	10.800 Kg	127V / 220V Bivolt (chave seletora)	1200W 1000W
Ref. 1253	11.000 Kg	127V / 220V Bivolt (chave seletora)	1200W 1000W
Ref. 1254 - 10 L	11.200 Kg	127V / 220V Bivolt (chave seletora)	1200W 1000W
Ref. 1255 - 12 L	11.450 Kg	127V / 220V Bivolt (chave seletora)	1200W 1000W

Rotação 3500 RPM  
Corpo em Inox 430  
Copo em Inox 304

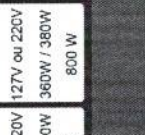
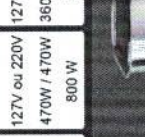
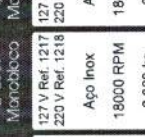
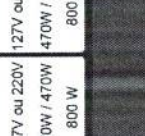
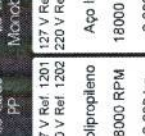

# Basculantes

Referência	Copo	Rotação	Tensão	Polênciã	Peso
Ref. 1350	Apo Inox	3500 RPM	127V / 220V Bivolt (chave seletora)	1 CV	18 Kg
Ref. 1351	Apo Inox	3500 RPM	127V / 220V Bivolt (chave seletora)	1,25 CV	22 Kg



# Exaustores

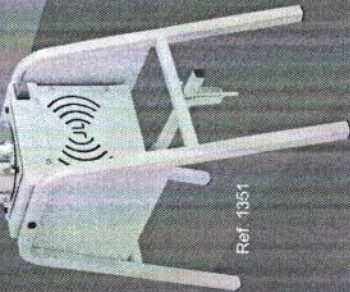

Ref. 1351



Ref. 1350

Referência	Diâmetro	Tensão	Rotação	Polênciã	Peso	Vazão	Ruído
30 cm	300 mm	127V ou 220V	1780 RPM	90 W	5,500 kg	1500 m³/h	56 dB
40 cm	400 mm	127V ou 220V	1750 RPM	95 W	6,300 kg	4200 m³/h	63 dB
50 cm	500 mm	127V ou 220V	1730 RPM	100 W	7,000 kg	6500 m³/h	70 dB

# Espremedores



# Alta Rotação



Referência	Copo	Rotação	Peso	Tensão	Polênciã Normal	Polênciã Máximã
127 V Ref. 1201 220 V Ref. 1202	Polipropileno	18000 RPM	2.000 kg	127V ou 220V 470W / 470W	800 W	800 W
127 V Ref. 1213 220 V Ref. 1214	Monobloco	18000 RPM	2.800 kg	127V ou 220V 470W / 470W	800 W	800 W
127 V Ref. 1217 220 V Ref. 1218	Monobloco	18000 RPM	2.800 kg	127V ou 220V 470W / 470W	800 W	800 W
127 V Ref. 1211 220 V Ref. 1212	Monobloco	18000 RPM	2.600 kg	127V ou 220V 360W / 380W	800 W	800 W
127 V Ref. 1203 220 V Ref. 1204	Apo Inox	18000 RPM	2.800 kg	127V ou 220V 360W / 380W	800 W	800 W
127 V Ref. 1205 220 V Ref. 1206	Apo Inox	22000 RPM	3.100 kg	127V ou 220V 550W / 510W	1200 W	1200 W

Ref. 1250

Ref. 1251

Ref. 1252

Ref. 1253

Ref. 1254

Ref. 1255

Referência	Rotação	Peso	Corpo	Catãlã	Polênciã	Tensão
Ref. 708	3500 rpm	3.900 kg	Apo Inox	Polipropileno	250W / 250W	127V / 220V Bivolt (chave seletora)
Ref. 707	3500 rpm	3.900 kg	Apo Inox	Alum. Repuxado	250W / 250W	127V / 220V Bivolt (chave seletora)
Ref. 701	1750 rpm	3.900 kg	Apo Inox	Alum. Repuxado	250W / 200W	127V / 220V Bivolt (chave seletora)
Ref. 702	3500 rpm	4.100 kg	Apo Inox	Alum. Repuxado	250W / 250W	127V / 220V Bivolt (chave seletora)
Ref. 703	3500 rpm	5.300 kg	Apo Inox	Alum. Repuxado	300W / 250W	127V / 220V Bivolt (chave seletora)
Ref. 704	3500 rpm	5.000 kg	Apo Inox	Alum. Repuxado	400W / 350W	127V / 220V Bivolt (chave seletora)
Ref. 705	1750 rpm	8.700 kg	Apo Inox	Alum. Repuxado	650W / 600W	127V / 220V Bivolt (chave seletora)

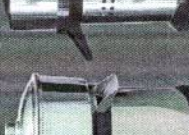

127 V - Ref. 1201

127 V - Ref. 1213

127 V - Ref. 1217

127 V - Ref. 1211

127 V - Ref. 1203

127 V - Ref. 1205



# Extrator de Sucos Inóx



- Tenção bivolt 127/220V
- Potência 500w
- Motor 1/2 HP
- Frequência 50 / 60Hz
- Rotação 3580 rpm
- Corpo: Inox
- Caçamba: Alumínio
- Tampa: Alumínio
- Copo: Polipropileno branco - 750 ml
- Carambola: Plástico rígido
- Laranja e limão
- Peneira: Polipropileno branco
- Altura 33cm
- Largura 20cm
- Comprimento 20cm
- Peso 4,400



**METALFERREIRA**

# Continental

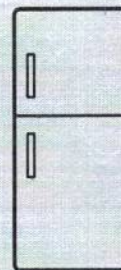

TC56, TC56S

REFRIGERADOR

MANUAL DE INSTRUÇÕES

# Manual do Usuário

Nesse manual, você encontra todas as informações necessárias para sua segurança e uso adequado do seu refrigerador. Leia-o por inteiro antes da instalação e uso do eletrodoméstico e guarde esse guia para futuras consultas. Em caso de qualquer dúvida, ligue para o Serviço de Atendimento ao Consumidor Continental (3003 7117 para capitais e regiões metropolitanas ou 0800 545 7000 para demais localidades).



Guarde a nota fiscal de compra. A garantia só é válida mediante sua apresentação no Serviço Autorizado Continental.

A etiqueta de identificação onde constam informações importantes como código, modelo e fabricante, entre outras, será utilizada pelo Serviço Autorizado Continental caso seu refrigerador necessite de reparos. Por isto, não a retire do local onde está adesivada. Consulte o site [www.continentalbrasil.com.br](http://www.continentalbrasil.com.br) e encontre informações sobre acessórios originais, manuais e catálogos de toda a linha de produtos Continental.

## Dicas ambientais

O material da embalagem é reciclável, procure separar e enviar para reciclagem. Este aparelho utiliza gases tanto para espuma quanto para o sistema de refrigeração, em acordo com o protocolo de Montreal. Este equipamento não pode ser tratado como lixo doméstico, devendo ser entregue para descarte a um sistema de reciclagem de equipamentos elétricos e eletrônicos que atenda à legislação local.



## Índice:

Segurança.....	3
Apresentação dos refrigeradores.....	5
Principais componentes.....	6
Instalação.....	7
Instalação elétrica.....	7
Como usar.....	8
Características operação do refrigerador.....	8
Limpeza e manutenção.....	9
Falhas e soluções.....	11
Especificações técnicas.....	13
Certificado de garantia.....	14

# Segurança



## Para crianças

- Mantenha o material da embalagem do refrigerador fora do alcance de crianças.
- Não permita que seu eletrodoméstico seja manuseado por crianças, mesmo quando ele estiver desligado.
- Caso seu refrigerador contenha algum pacote de sílica gel ou argila Desipak® em seu interior, jogue-o fora, em lixo comum, e não permita que crianças brinquem com ele.
- Esse aparelho não se destina à utilização por pessoas (inclusive crianças) com capacidades físicas, sensoriais ou mentais reduzidas, ou por pessoas com falta de experiência e conhecimento, a menos que tenham recebido instruções referentes à utilização do aparelho ou estejam sob a supervisão de uma pessoa responsável pela sua segurança.
- As crianças devem ser vigiadas para assegurar que elas não brinquem com o aparelho.

## Para usuários e instaladores

- Desligue o refrigerador da tomada sempre que fizer limpeza ou manutenção. Para desligá-lo, não puxe o cabo elétrico; utilize o plugue.
- Não prenda, torça ou amarre o cabo elétrico. Se o cabo de alimentação estiver danificado, este deve ser substituído pelo Serviço Autorizado Continental, afim de evitar riscos.
- Não armazene medicamentos, produtos tóxicos ou químicos no interior do refrigerador, pois eles podem contaminar os alimentos.
- Não se apoie sobre as portas pois as dobradiças podem se desregular e desalinhar a porta, prejudicando a vedação do refrigerador e comprometendo o seu desempenho.

## Importante

*Jamais deixe velas ou incensos acesos sobre o refrigerador, sob risco de provocar incêndios.*

*Produtos em aerossol sob alta pressão, identificados pela palavra inflamável ou com o símbolo de uma pequena chama, não podem ser armazenados em nenhum refrigerador ou freezer, sob o risco de explosão.*

*Evite tocar nas paredes do compartimento freezer com as mãos úmidas ou molhadas, pois a baixa temperatura pode causar lesões na pele.*

*Não coloque recipientes com temperaturas acima de 80°C sobre seu refrigerador para não danificar o topo.*

# Segurança



**ATENÇÃO:** Antes de ligar o refrigerador pela primeira vez, leia atentamente o folheto de instruções colocado na porta.

**NOTA:** Esse modelo usa gás refrigerante inflamável R600a em seu sistema selado de refrigeração.

As seguintes recomendações devem ser observadas para sua segurança:

- Este eletrodoméstico contém uma pequena quantidade de gás refrigerante R 600a, que não é nocivo ao meio ambiente, mas é inflamável. Ele não agride a camada de ozônio, nem aumenta o efeito estufa;
- Durante o transporte e instalação do aparelho, cuide para não provocar danos as peças (compressor, tubos do evaporador e condensador) do sistema de refrigeração;
- Vazamentos de gás refrigerante no sistema de refrigeração (compressor, tubos do evaporador e condensador) podem entrar em combustão e podem provocar danos aos olhos;
- No caso de vazamento de gás refrigerante, evitar a exposição do aparelho e o local onde o mesmo se encontra a chamas (fogo) e qualquer outro dispositivo que gera faísca;
- Permita a ventilação natural do ambiente onde está o eletrodoméstico por alguns minutos. Após, desligue o aparelho da rede elétrica;
- Em caso de dúvidas, ligue para o Serviço de Atendimento ao Consumidor Continental (3003 7117 Capitais e Regiões Metropolitanas ou 0800 545 7000 demais localidades);
- O local para a instalação do seu eletrodoméstico deve possuir pelo menos 1 metro cúbico para cada 8 gramas de gás refrigerante contida no aparelho. Consultar a quantidade de gás refrigerante contida no aparelho no capítulo Especificações Técnicas. Este valor também está indicado na etiqueta de identificação do aparelho. É perigoso para qualquer indivíduo que não seja uma pessoa do Serviço Autorizado

Continental qualificada e com autorização de trabalho para gás refrigerantes de hidrocarboneto realizar consertos ou reparos que envolvam remoção de algum componente do sistema de refrigeração (compressor, evaporador, condensador) ou do sistema elétrico e eletrônico (soquete lâmpada, interruptor, termostato e etc ...);

- Este eletrodoméstico deve ser ligado a uma tomada aterrada;
  - **AVISO:** Mantenha as aberturas para ventilação do aparelho ou na estrutura de embutimento, sem obstruções. Respeite as distâncias mínimas (ver item instalação), no local onde o eletrodoméstico será instalado;
  - **AVISO:** Não use dispositivos mecânicos ou outros meios para acelerar o processo de descongelamento, além daqueles recomendados pelo fabricante;
  - **AVISO:** Não danifique o circuito de refrigeração (evaporador, compressor e condensador);
  - **AVISO:** Não use aparelhos elétricos dentro dos compartimentos de armazenamento de alimentos do aparelho, a menos que sejam do tipo recomendado pelo fabricante;
  - Não armazene substâncias explosivas, tais como latas de aerossol com um propelente inflamável nesse aparelho;
  - Não utilize objetos afiados e pontiagudos para retirar o gelo ou para separar alimentos congelados dentro do eletrodoméstico, pois pode causar danos ao evaporador e causar sérios danos ao eletrodoméstico;
  - Não use materiais do tipo "sprays" para efetuar ou acelerar o degelo, pois tais materiais podem conter substâncias nocivas que podem reagir e danificar as peças de plástico;
  - Não use dispositivos de limpeza a vapor para limpar. Vapor sob pressão pode provocar umidade em componentes elétricos, provocando um curto-circuito.
- O meio ambiente e a segurança pessoal devem ser considerados quando do descarte do eletrodoméstico. Certifique-se de que o eletrodoméstico seja transportado para um lugar apropriado



para o descarte e a reciclagem segura. **NÃO DEIXE** o eletrodoméstico abandonado em aterros sanitários, ou terrenos baldios, pois a espuma utilizada no isolamento e o gás refrigerante contido nesse eletrodoméstico são inflamáveis. Siga as instruções:

- Desligue o aparelho da rede elétrica;
- Corte o cabo de alimentação no ponto em que ele sai do refrigerador e destrua o plugue ou torne-o inutilizável para evitar mal uso e que não representem um perigo;
- Remova as portas e as prateleiras, para que as crianças ao subirem e entrarem no interior dos gabinetes, não fiquem presas e não tenham risco de sufocamento;
- Certifique-se de que o eletrodoméstico não apresenta qualquer perigo para as crianças enquanto está sendo armazenado temporariamente para a eliminação;
- Antes e durante o transporte para descarte, garanta que a tubulação do sistema de refrigeração não esteja danificada;
- Vazamento de gás refrigerante pode causar danos e risco de incêndio;
- Este eletrodoméstico contém isolamento de espuma de poliuretano formado por bolhas de gases inflamáveis. Evite qualquer ameaça a segurança, seguindo os procedimentos de descarte apropriado indicado acima;
- Certifique-se de que o eletrodoméstico seja descartado conforme as orientações e em local apropriado para os aparelhos que contenham refrigerantes de hidrocarboneto (isobutano: fórmula nome usual: R600a).

Este aparelho é destinado a uso doméstico e aplicações similares, tais como:

- cozinha de uso do grupo de funcionários em lojas, escritórios e outros ambientes de trabalho;
- casas de fazenda e por clientes em hotéis, motéis e outros ambientes tipo residenciais;
- ambientes de meia-pensão;
- buffet e aplicações similares não destinados ao uso comercial.

# Apresentação do refrigerador



1. Forma de gelo (2 unidades)
2. Compartimento de congelamento rápido
3. Prateleira reversível do compartimento freezer
4. Prateleira removível do compartimento freezer
5. Controle de circulação de ar freezer/refrigerador
6. Iluminação LED compartimento refrigerador
7. Compartimento de alimentos frescos
8. Prateleira reversível do compartimento refrigerador
9. Controle de temperatura
10. Distribuidor de ar
11. Prateleira de vidro temperado removível (2 unidades)
12. Bandeja da gaveta de legumes, verduras e frutas
13. Gaveta de legumes, verduras e frutas
14. Pés niveladores
15. Prateleira rasa porta freezer
16. Prateleira funda da porta freezer (2 estrelas)
17. Prateleira média da porta refrigerador
18. Prateleira funda da porta refrigerador
19. Portas não reversíveis

## Modelos TC56/TC56S



Foto meramente ilustrativa

## Principais componentes

### Prateleira da porta

Todas as prateleiras que estão posicionadas na porta do freezer e do refrigerador são removíveis e podem ser realocadas de acordo com o seu uso.

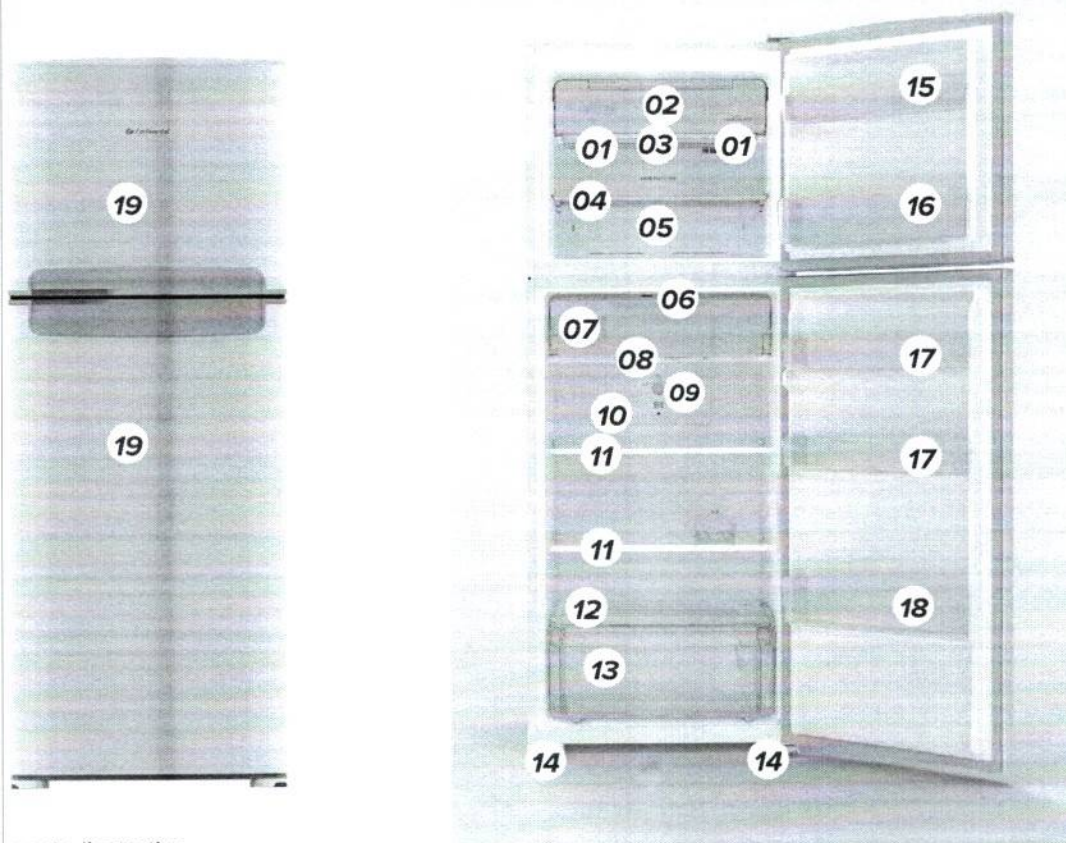
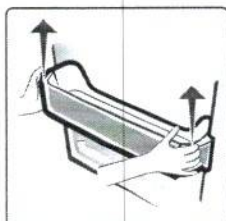

Puxe as prateleiras para cima para retirá-las e empurre-as para baixo se quiser encaixá-las novamente.

A prateleira removível para garrafas é mais larga, para comportar garrafas de até

3,3 litros, mas você também pode utilizá-la para armazenagem de outros itens.

### Sistema Multi-Flow

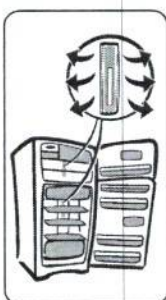

Este sistema tem a função de distribuir o ar frio para o resfriamento dos alimentos no compartimento freezer e refrigerador.

**Atenção: Sempre deixe as saídas de ar livres para facilitar a circulação de ar frio e, assim, melhorar a conservação dos alimentos.**

### Prateleira de Vidro

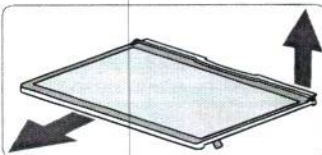

Esta prateleira pode ser removida. Empurre a parte de trás da prateleira para cima, depois puxe a prateleira para

removê-la do produto. Para colocar novamente basta encaixar a prateleira nos trilhos e empurrar até o final.

### Bandeja Reversível (Congelador e Refrigerador)

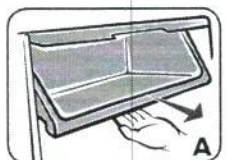

O Compartimento Turbo no congelador e o compartimento Fresh Food no refrigerador são compostos de uma bandeja e uma tampa. A bandeja é deslizante e a tampa é basculante.

Puxe a bandeja para frente para acessar os alimentos armazenados e a tampa será aberta pelo deslocamento da bandeja (FIGURA A). É possível manter a tampa na posição aberta.

Puxe a tampa até que a mesma se encontre na posição horizontal e empurre a mesma para trás, utilize a bandeja deslizando normalmente. Para aumentar o espaço disponível no interior do Congelador ou Refrigerador para armazenar objetos maiores, mantenha a tampa na posição aberta, puxe a bandeja na direção horizontal

até o batente, então levante levemente a frente da bandeja e continue puxando até removê-la completamente, gire a bandeja com fundo para cima (Figura C) e coloque novamente a bandeja apoiando nos trilhos. Empurre até o final

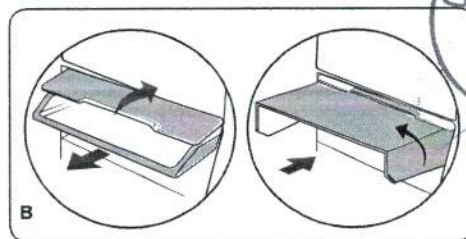

### Cesta de Ovos



A cesta de ovos é removível e possui uma alça para melhor movimentação entre o refrigerador, pia e mesa. Sua capacidade máxima é de 12 ovos.

Dica: acomode os ovos com a extremidade mais larga voltada para cima para melhor conservação e evite acomodá-los na porta do refrigerador.

### Gaveta de legumes

Mantém a umidade e o frescor dos vegetais e frutas por mais tempo. Possui tampa basculante que facilita o acesso aos alimentos. Ao puxar a gaveta a tampa será aberta.



Para remover a gaveta para limpeza:

- 1- puxe a gaveta até sua abertura total;
- 2- levante a tampa basculante;
- 3 - levante a gaveta e puxe.



# Instalação

## 1 – Retire a base da embalagem

São necessárias duas pessoas para a retirada da base da embalagem.

Incline cuidadosamente o refrigerador para um dos lados e quebre esse lado da base para removê-la.

Incline novamente o refrigerador para o outro lado e retire o restante da base.

Retire todas as espumas e fitas adesivadas das prateleiras e/ou gavetas.

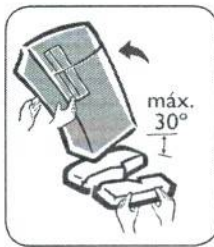

## 2 – Escolha o local de instalação

Respeite as distâncias mínimas entre o refrigerador e as paredes:  
em cima: 15 cm / dos lados: 10 cm / atrás: 15 cm.

Evite a proximidade do refrigerador com produtos químicos ou fontes de calor (fogões, fornos e etc.), e locais com frequente manuseio de água (tanque, pia e etc). Não instale o refrigerador ao ar livre ou sob a incidência direta de raios solares.

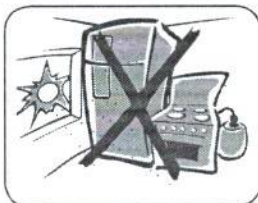

## 3 – Nivelar

É necessário que os pés niveladores frontais fiquem totalmente apoiados no chão, e não nos rodízios frontais. Os rodízios são apenas para deslocar o seu refrigerador para frente e para trás.

Ajuste os pés niveladores de forma a garantir a perfeita estabilidade do refrigerador, evitando movimentos de balanço.

### ATENÇÃO

**Risco de tombamento do refrigerador caso os pés niveladores não estejam totalmente apoiados no chão.**

Siga os passos:

- Gire o pé nivelador pelo acesso lateral da capa até o mesmo ficar totalmente apoiado no chão.

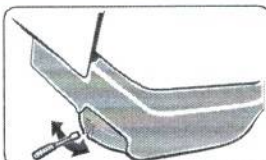

Se tiver dificuldade, você pode utilizar uma chave tipo fenda para auxiliar a girar o pé;

- Verifique se o refrigerador está estável (não pode balançar).

Para garantir o correto fechamento das portas, o refrigerador deve ficar levemente inclinado para trás.



# Instalação Elétrica

## ! ATENÇÃO

Antes de ligar o seu refrigerador, verifique se a tensão da tomada onde será ligado é igual à indicada na etiqueta localizada próxima ao plugue (no cabo de alimentação elétrica), ou na etiqueta de identificação do refrigerador.

Ligue seu refrigerador a uma tomada exclusiva, não utilize extensões ou conectores tipo T (benjamim). Esse tipo de ligação pode provocar sobrecarga na rede elétrica, prejudicando o funcionamento do seu refrigerador e resultando em acidentes. Tenha cuidado para que o refrigerador não fique apoiado sobre o cabo elétrico.

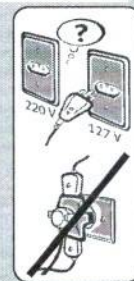

Os fios da tomada onde será ligado o seu refrigerador devem ser de cobre e ter seção mínima de 2,5 mm<sup>2</sup>, conforme NBR5410.

Para sua segurança, solicite a um electricista de sua confiança que verifique a condição da rede elétrica do local de instalação do refrigerador, e para maiores informações, consulte a norma NBR5410 (Instalações elétricas para baixa tensão) ou entre em contato com o nosso Serviço de Atendimento ao Consumidor Continental (3003 7117 para capitais e regiões metropolitanas ou 0800 545 7000 para demais localidades).

Verifique se a variação máxima admissível da tensão no local de instalação está conforme tabela abaixo.

Variação Admissível de Tensão		
Tensão (V) Refrigerador	Mínima (V)	Máxima (V)
127	116	133
220	201	231

Os níveis de tensão de alimentação com o qual esse aparelho opera são estabelecidos nos "Procedimentos de Distribuição de Energia Elétrica no Sistema Elétrico Nacional (PRODIST)" da ANEEL (Agência Nacional de Energia Elétrica).

## IMPORTANTE

*Caso a tensão de alimentação do aparelho esteja fora dos limites indicados na tabela Variação Admissível de Tensão, solicite à concessionária de energia a adequação dos níveis de tensão ou instale um regulador de tensão (estabilizador) com potência não inferior a 2000VA. Danos ao aparelho poderão ocorrer se houver, no local da instalação, variação de tensão fora dos limites especificados (vide tabela citada acima) ou quedas frequentes no fornecimento de energia.*

Informamos que o plugue do cabo de alimentação desse eletrodoméstico respeita o novo padrão estabelecido pela norma NBR 14136, da Associação Brasileira de Normas Técnicas – ABNT, e pela Portaria nº 02/2007, do Conmetro. Assim, caso a tomada da sua residência ainda se encontre no padrão antigo, recomendamos que providencie a substituição e adequação da mesma ao novo padrão NBR14136, com um electricista de sua confiança.

Os benefícios do novo padrão de tomada são:

- Maior segurança contra risco de choque elétrico no momento da conexão do plugue na tomada;
- Melhoria na conexão entre o plugue e tomada, reduzindo possibilidade de mau contato elétrico;
- Diminuição das perdas de energia.

Lembramos, ainda, que para aproveitar o avanço e a segurança da nova padronização, é necessário o aterramento da tomada, conforme a norma de instalações elétricas NBR5410 da ABNT.

Em caso de dúvidas, consulte um profissional da área.

Seu aparelho está equipado com plugue de 3 pinos. O pino de aterramento do cabo de alimentação não pode ser cortado.

## Como usar

### 1 – Como ligar e desligar seu refrigerador

Para ligar o refrigerador, basta conectar o plugue à tomada e regular a temperatura desejada pelo seletor de temperatura.

Para desligar o refrigerador, desconecte o plugue da tomada.

Utilize este procedimento sempre que houver a necessidade de deixar o refrigerador desligado por tempo prolongado (por exemplo: viagens longas).

### 2 – Carregar e abastecer

Estas instruções devem ser seguidas antes

do primeiro abastecimento ou após a limpeza:

1. Conectar o plugue de seu refrigerador na tomada e regular o seletor de temperatura na posição MAXIMO.
2. Deixar funcionando por duas horas antes de armazenar qualquer alimento em seu interior para estabilizar a temperatura dentro do refrigerador.
3. Iniciar o carregamento pelas prateleiras, deixando a porta por último. É importante respeitar os limites máximos de carga indicados na figura seguinte.
4. Caso os alimentos a serem armazenados não estejam refrigerados, faça o carregamento gradativo com intervalos de 1 hora.
5. Após o carregamento, regular o seletor de temperatura para a posição mais adequada, seguindo as informações do item “Regular a temperatura”.

### 3 – Capacidade de congelamento

Esse refrigerador tem capacidade para congelar até 6,0kg de alimentos a cada 24 horas. O interior do compartimento freezer mantém os alimentos em temperaturas abaixo de -18°C.

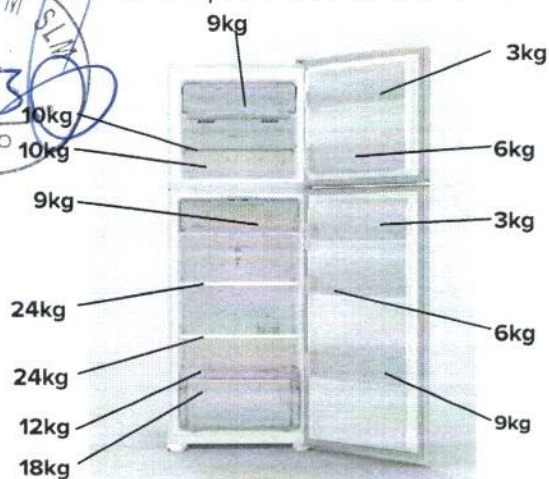

## Características de operação

### Regular a temperatura

Para proceder à correta regulagem da temperatura de seu refrigerador, considere os seguintes fatores:

- A quantidade de alimentos a ser armazenada;
- A temperatura do ambiente onde o refrigerador está instalado;

A temperatura interna do Refrigerador depende da temperatura ambiente, do número de vezes que as portas são abertas e da reposição de alimentos no seu interior. Cuidado para não posicionar os alimentos de modo que obstruam as saídas de ar e evite abrir a porta desnecessariamente.

# 1 - Controle de circulação de ar no compartimento congelador (FREEZER CONTROL)

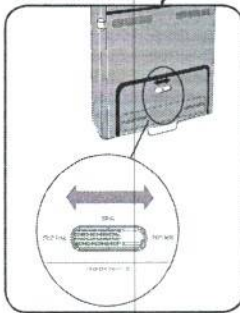

O controle de circulação de ar altera a quantidade de ar frio direcionado para o congelador. Esse controle implica em alteração na temperatura do congelador. No dia a dia mantenha o seletor na condição IDEAL. Para utilizar as demais seleções, faça mudanças na graduação deslizando o seletor horizontalmente conforme indicação:

SELETOR:	FRIO MÁXIMO:	IDEAL:	FRIO MÍNIMO:
	Direciona mais ar frio para o congelador. Congelamento mais rápido.	Indicado para uso no dia a dia.	Direciona menos ar frio para o congelador. Congelamento mais lento.
Indicação:	Utilize quando for necessário congelar alimentos rapidamente. Exemplo: carne, sorvete.	Uso diário	Utilize quando o congelador possui poucos alimentos armazenados.

## 2. Regular a temperatura no compartimento refrigerador

A regulagem de temperatura são específicas para os refrigeradores TC56, TC56S não devendo ser comparadas com a graduação dos controles de refrigeradores de outras marcas ou modelos.

Quando ajustar a temperatura do refrigerador, você deve levar em conta os seguintes fatores:

1. A quantidade de alimentos a ser armazenada;
2. A temperatura do ambiente no qual o refrigerador está instalado.

Se houver necessidade de ajustes na temperatura do refrigerador, faça pequenas mudanças na graduação.

Evite utilizar a graduação máxima, pois neste ponto, em dias frios, poderá acarretar o congelamento de alimentos no refrigerador e consumo excessivo de energia.

A temperatura interna do refrigerador depende da temperatura ambiente, do número de vezes que as portas são abertas e da reposição de alimentos no seu interior.

Controle da Temperatura		
Quantidade de Alimentos	Temperatura Ambiente	Ajuste do Controle
Muita	Acima de 23°C	→ Frio Máximo
Média	Abaixo de 23°C	→ Frio Médio
Pouca	Acima de 23°C	→ Frio Mínimo

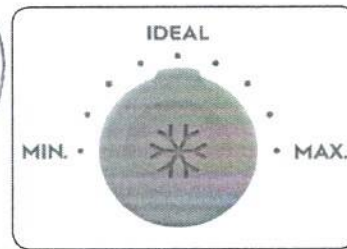

## Limpeza e manutenção



Antes de efetuar qualquer operação de manutenção, incluindo as descritas neste manual, desligue o refrigerador da energia elétrica retirando o plugue da tomada.

Jamais limpe o seu refrigerador com fluidos inflamáveis como álcool, querosene, gasolina, tinner, varsol, solventes ou outros produtos químicos abrasivos como detergentes, ácidos ou vinagres para não danificar seu refrigerador.

Após a limpeza, recoloca os acessórios fornecidos com o refrigerador (formas, prateleiras, etc.) nos seus devidos lugares, no interior do refrigerador.

Caso algum alimento seja derramado no interior do refrigerador, limpe imediatamente. Muitos desses alimentos podem danificar, manchar ou deixar com cheiro desagradável as superfícies internas do refrigerador, caso permaneçam por muito tempo em contato.

Não jogue água diretamente dentro ou fora do refrigerador.

Não lubrifique a dobradiça da porta em hipótese alguma para não causar danos nas partes plásticas.

### Limpeza da parte interna

Antes de começar a limpar o refrigerador, lembre-se de que objetos úmidos podem aderir facilmente a superfícies extremamente frias, como, por exemplo, a superfície interna do congelador. Não toque nas superfícies frias com as mãos, panos ou esponjas úmidas.

Para limpar as partes internas do refrigerador, use somente pano umedecido em uma solução de água e bicarbonato de sódio (dissolva 1 colher de sopa de bicarbonato para 1 litro de água).

Nunca use espátulas metálicas, objetos pontiagudos, escovas, produtos abrasivos ou alcalinos para limpeza das superfícies plásticas no interior do seu refrigerador.

Caso necessário, retire as gavetas, prateleiras e acessórios e lave com água morna e sabão neutro. Seque bem antes de montar novamente no refrigerador.

### Limpeza da parte externa

Para limpar facilmente a parte externa do seu

refrigerador utilize um pano umedecido em solução de água morna com sabão neutro, e depois seque-o cuidadosamente. Garanta que a superfície externa da porta, puxadores e cabeceiras estejam bem secos após a limpeza, pois umidade nessa região pode acarretar em corrosão.

Não limpe o refrigerador com produtos químicos.

### ⚠ ATENÇÃO

**Nunca utilize na limpeza da porta do seu refrigerador os seguintes produtos:**

- Álcool, removedores em geral, amoníaco, ou abrasivos como pastas, sapólio, esponja de aço, escova, produtos à base de cloro etc.

**Estes materiais podem danificar o seu produto causando corrosão.**

### Iluminação LED

Caso necessite trocar o módulo de iluminação LED, entre em contato com o Serviço Autorizado Continental.

### ⚠ ATENÇÃO

**Devido ao risco de choque elétrico, o módulo de iluminação LED só poderá ser trocado pelo Serviço Autorizado Continental, cujo contato e endereço mais próximo de sua residência podem ser encontrados no site da fabricante ([www.continentalbrasil.com.br](http://www.continentalbrasil.com.br)).**

### Limpeza das borrachas de vedação das portas

Limpe as borrachas de vedação cuidadosamente com um pano macio e úmido. Após a limpeza, seque-as tomando cuidado para não danificá-las.

Caso necessite substituí-las, entre em contato com o Serviço Autorizado Continental, cujo contato e endereço mais próximo de sua residência podem ser encontrados no site do fabricante ([www.continentalbrasil.com.br](http://www.continentalbrasil.com.br)).

### ⚠ ATENÇÃO

**Não remova as borrachas para limpeza.**

### Coletor de água

Seu refrigerador possui um coletor de água localizado na parte traseira próximo ao compressor (motor). A função do coletor é armazenar água do degelo automático que evapora através do calor gerado naquela região.

A limpeza do coletor não é necessária para o funcionamento do refrigerador. Caso queira efetuar a limpeza, desligue o refrigerador da energia elétrica retirando o plugue da tomada e utilize um pano úmido.



### ⚠ ATENÇÃO

**Não remova o coletor para limpeza.**

### Aquecimento das laterais e próximo as portas

É normal que estas regiões apresentem temperaturas elevadas, pois o aquecimento evita a formação de umidade.

Entretanto, em dias úmidos e frios, pode ocorrer formação de umidade. Nesse caso, seque com um pano macio.

### Ruídos Normais de Operação

Seu refrigerador em funcionamento pode apresentar um chiado, principalmente quando estiver com a porta aberta. Este ruído deve-se à expansão do fluido refrigerante dentro do evaporador, o que não representa defeito.

O compressor (motor) pode gerar um ruído. Isto é uma característica dos compressores modernos que funcionam em velocidades maiores que os modelos antigos, apresentando melhor desempenho e menor consumo de energia.

**A contração e dilatação dos componentes internos, devido à variação de temperatura, podem gerar pequenos estalos em seu refrigerador, o que não representa qualquer tipo de vício/defeito.**

### Vedação da Porta

Ao fechar a(s) porta(s) do refrigerador, haverá formação de vácuo interno, dificultando a abertura, o que é normal devido à perfeita vedação. Portanto, não force a abertura. Aguarde alguns instantes antes de abrir novamente.

### Para transportar o refrigerador

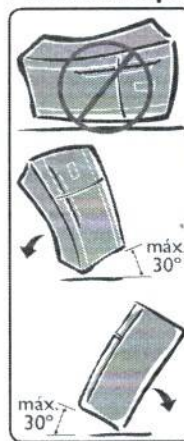

Em caso de necessidade de transporte, não deite o refrigerador para a direita (para quem olha o refrigerador de frente). Evite transportar o refrigerador na horizontal, pois o óleo do compressor pode prejudicar os sistema de refrigeração. Recomendamos sempre transportar o produto em pé.

É recomendável aguardar no mínimo 2 horas antes de ligar o refrigerador.

Para pequenos deslocamentos, incline-o para trás ou para um dos lados com ângulo máximo de 30°.

# Falhas e soluções



## Assistência ao Consumidor

Caso o seu refrigerador apresente algum problema de funcionamento, verifique as prováveis causas e soluções.

Caso as correções sugeridas não sejam suficientes, entre em contato com o Serviço de Atendimento ao Consumidor Continental (3003 7117 para capitais e regiões metropolitanas ou 0800 545 7000 para demais localidades).

PROVÁVEIS CAUSAS / CORREÇÕES		
<b>Se o refrigerador não funciona (não liga)</b>	Plugue desligado da tomada.	Ligar o plugue na tomada.
	Tomada com mau contato.	Corrigir o defeito na tomada elétrica.
	Queda de energia elétrica ou oscilação de tensão.	Retire o plugue da tomada por 5 min e reconecte.
	Falta de energia elétrica, fusível da residência queimado ou disjuntor desligado.	Aguardar retorno da energia, trocar fusível ou ligar o disjuntor.
	Tensão na tomada muito alta ou muito baixa (nesse caso, o compressor dará vários arranques sucessivos sem funcionar).	Instalar o estabilizador de tensão (não inferior a 2000VA).
<b>Se o refrigerador não gela (refrigeração insatisfatória)</b>	Ajuste inadequado do controle de temperatura do compartimento refrigerador.	Ajuste-o corretamente, conforme o item "Sistema de controle de circulação de ar.
	Incidência de luz solar direta ou outras fontes de calor próximos ao Refrigerador.	Ver "Instalação - Escolher o Local".
	Circulação do ar prejudicada.	Desobstrua as saídas de ar.
	Tempo excessivo de porta aberta.	Abra-a apenas o tempo necessário.
<b>Alimentos congelando no compartimento refrigerador</b>	Ajuste inadequado do controle de temperatura do compartimento refrigerador.	Posicione corretamente o controle de temperatura.
	Alimentos posicionados próximo às saídas de ar.	Reposicione os alimentos.
	Alimentos muito úmidos.	Seque-os antes de armazená-los.
<b>Alimentos estão descongelando no compartimento congelador</b>	Falta prolongada de energia elétrica.	Os alimentos armazenados no Freezer podem não estar em condições de serem consumidos. Verifique o estado de cada um deles.
	Carregamento excessivo do compartimento freezer.	Respeite a capacidade de congelamento do seu refrigerador.
	Refrigerador ligado recentemente.	Aguarde o resfriamento do Freezer.
<b>Alimentos não estão congelando adequadamente no compartimento congelador</b>	Ajuste inadequado da temperatura no compartimento freezer.	Ajuste a temperatura no compartimento freezer para "temperatura máxima".
	Alimentos posicionados próximo às saídas de ar.	Reposicione os alimentos.
<b>Formação excessiva de gelo no compartimento congelador</b>	Porta do congelador não fecha.	Verificar se não há objetos, como toalhas no topo do refrigerador ou alimentos no interior do congelador que estão obstruindo o fechamento da porta.

**PROVÁVEIS CAUSAS / CORREÇÕES**

<b>Se o refrigerador apresenta ruídos anormais</b>	Refrigerador encostado na parede.	Desencostar da parede, deixando 15 cm de folga.
	Refrigerador desnivelado.	Ajustar os pés niveladores conforme instruções, deixando o Refrigerador perfeitamente assentado no chão.
	Ruído por circulação de ar.	É um ruído normal característico do fluxo de ar em sistemas de refrigeração Frost Free.
<b>Umidade excessiva na gaveta de legumes e verduras</b>	Alimentos armazenados desembalados.	Embale-os adequadamente.
<b>Alarme soando</b>	Porta Aberta.	Feche a porta do refrigerador.
	Tensão da rede elétrica diferente da indicada no refrigerador.	Veja item "Instalação Elétrica".
	Queda de energia elétrica ou oscilação de tensão.	Retire o plugue da tomada e reconecte-o.

## Especificações técnicas (\*\*)



MODELO	TC56 / TC56S
Capacidade (litros) (norma IEC 62552/2007)	
Armaz. Refrigerador	346
Armaz. Freezer	126
Armazenamento Total	472
Bruta Refrigerador	354
Bruta Freezer	150
Bruta Total	504
Tempo máximo de conservação sem energia (horas)	8
Capacidade de congelamento a cada 24 horas (kg) (norma IEC 62552/2007)	6,0
Degelo	Automático
Altura mínima com pé nivelador (mm)	1890
Largura (mm)	700
* Profundidade com porta aberta (mm)	1360
Profundidade com porta fechada (mm)	732
Massa (kg)	71,7
Frequência	60
Gás refrigerante	R600a
Consumo de energia kWh/mês (norma IEC 62552/2007)	56,0

(\*) inclui distância mínima até a parede.

(\*\*) Todas as informações da tabela são válidas para 127V e 220V.

Atenção: Esse aparelho não é bivolt, verifique a tensão (V) correta da rede elétrica antes de ligar o aparelho.

É possível colocar até 20 kg sobre o aparelho.

Caso seja necessário, utilize um transformador com potência não inferior a 2000 VA.

### **IMPORTANTE**

*Este aparelho é destinado a uso doméstico e aplicações similares, tais como:*

- Cozinha de uso do grupo de funcionários em lojas, escritórios e outros ambientes de trabalho;
- Casas de fazenda e por clientes em hotéis, motéis e outros ambientes tipo residenciais;
- Ambientes de meia-pensão;
- Buffet e aplicações similares não destinadas ao varejo.



## Certificado de garantia

A fabricante Electrolux do Brasil S.A. concede garantia contra qualquer vício e/ou defeito de fabricação aplicável nas seguintes condições:

1. O início da vigência da garantia ocorre na data de emissão da competente nota fiscal de venda ao Consumidor correspondente ao produto a ser garantido com identificação, obrigatoriamente, de modelo e características do produto;
2. O prazo de vigência da garantia é de 12 (doze) meses contados a partir da data da emissão da nota fiscal preenchida conforme disposição do item "1" deste certificado e divididos da seguinte maneira:
  - a) 90 (noventa) dias de garantia legal; e
  - b) 9 (nove) meses de garantia contratual.
3. A fabricante não concede qualquer forma e/ou tipo de garantia para produtos desacompanhados de nota fiscal de venda ao Consumidor, ou produtos cuja nota fiscal esteja preenchida incorretamente (observar orientação do item "1" deste Certificado).
4. Exclui-se da garantia mencionada no item "2" acima casos de corrosão provocada por riscos, deformações ou similares decorrentes da utilização do produto, bem como eventos consequentes da aplicação de produtos químicos, abrasivos ou similares que provoquem eventos danosos à qualidade do material componente.

Condições desta Garantia:

5. Qualquer vício e/ou defeito que for constatado neste produto deve ser imediatamente comunicado ao Serviço Autorizado Continental mais próximo de sua residência, cujo contato e endereço podem ser encontrados no site da fabricante ([www.continentalbrasil.com.br](http://www.continentalbrasil.com.br)) ou informados pelo Serviço de Atendimento ao Consumidor Continental.
6. Esta garantia abrange a substituição de peças que apresentem vícios e/ou defeitos constatados como de fabricação, além da mão de obra utilizada no respectivo reparo.
7. Vidros, peças plásticas (botões, gavetas, capa dos puxadores, tampas, prateleiras, porta laticínios, frisos, acabamentos, emblemas, etc) e lâmpadas são garantidas contra vícios e/ou defeitos de fabricação apenas pelo prazo legal de 90 (noventa) dias, contados a partir da emissão da nota fiscal de compra do produto.

A Garantia perderá a Validade quando:

8. Houver remoção e/ou alteração do número de série ou da etiqueta de identificação do produto.
9. O produto for instalado e/ou utilizado em desacordo com o Manual de Instruções ou utilizado para fins diferentes do uso doméstico (uso comercial, laboratorial, industrial, etc). Também não terão nenhum tipo de cobertura pelas garantias (legal e contratual) os materiais ou alimentos armaze-





nados no interior do produto utilizado para os fins citados.

10. O produto for ligado em tensão diferente a qual foi destinado.

11. O produto tiver recebido maus tratos, descuidos ou ainda sofrer alterações, modificações ou consertos feitos por pessoas ou entidades não credenciadas pela Electrolux do Brasil S.A.

12. O vício ou defeito for causado por acidente ou má utilização do produto.

A Garantia concedida pelo Fabricante não cobrirá:

13. Despesas com a instalação do produto.

14. O não funcionamento ou falhas decorrentes de problemas de fornecimento de energia elétrica.

15 Despesas com transporte, peças, materiais e mão de obra para preparação do local onde será instalado o produto (ex. rede elétrica, conexões elétricas e hidráulicas, tomadas, alvenaria, aterramento, etc).

16. Chamadas relacionadas unicamente a orientação de uso constantes no Manual de Instruções ou no próprio produto serão passíveis de cobranças.

Outras disposições:

17. As despesas de deslocamento do Serviço Autorizado, para atendimento de produtos instalados fora do município de sua sede, obedecerão aos seguintes critérios:

a) para situações existentes nos primeiros 90 (noventa) dias seguintes à data de emissão da nota fiscal de venda ao Consumidor, as despesas serão suportadas pela fabricante;

b) para situações existentes após o 91º (nonagésimo primeiro) dia seguinte à data da emissão da nota fiscal de venda ao Consumidor, as despesas serão suportadas única e exclusivamente pelo Consumidor.

18. As despesas decorrentes e consequentes de instalação de peças que não pertençam ao produto são de responsabilidade única e exclusiva do Consumidor.

19. A Electrolux do Brasil S.A. declara que não há nenhuma outra pessoa física ou jurídica habilitada a fazer exceções ou assumir compromissos, em seu nome, referente ao presente Certificado de Garantia.

20. Este Certificado de Garantia é válido apenas para produtos vendidos e utilizados no território brasileiro, sendo que qualquer dúvida sobre as disposições do mesmo devem ser esclarecidas pelo Manual de Instruções, pelo site da fabricante ou pelo Serviço de Atendimento ao Consumidor Continental.

21. Para sua comodidade, preserve o Manual de Instruções, Certificado de Garantia e a Nota Fiscal do produto. Quando necessário, consulte a nossa Rede Nacional de Serviços Autorizados no site ([www.continentalbrasil.com.br](http://www.continentalbrasil.com.br)), ou o SAC através dos telefones (3003 7117 para capitais e regiões metropolitanas ou 0800 545 7000 para demais localidades).

[www.continentalbrasil.com.br](http://www.continentalbrasil.com.br)



**3003 7117** Capitais e Regiões Metropolitanas  
**0800 545 7000** Demais Localidades



A17468101/B  
G0025365/003  
Out/19

Electrolux do Brasil S.A.  
R. Ministro Gabriel Passos, 360  
Fone: 41 3371-7000  
CEP 81520-900  
Curitiba - PR - Brasil  
CNPJ 76.487.032/0001-25

**Registre seu produto AQUI:**  
[continentalbrasil.com.br/meucontinental](http://continentalbrasil.com.br/meucontinental)



 Midea

SECADORA

11,2 kg



## MANUAL DO USUÁRIO

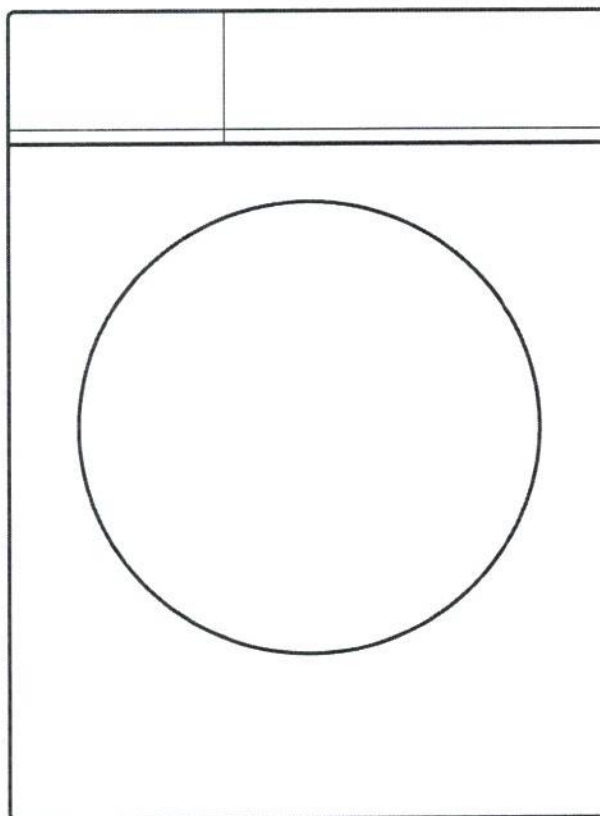

**MODELOS:**  
MD100A112

[www.midea.com/br](http://www.midea.com/br)

# Obrigado por escolher a Midea!



A Midea é uma empresa comprometida com o bem-estar das pessoas. Com a combinação de design inteligente e tecnologia, seu novo equipamento trará novas experiências e deixará seu dia a dia muito mais agradável. Uma receita simples que fez da Midea uma das maiores fabricantes de eletrodomésticos e condicionadores de ar do mundo.

Este manual foi feito especialmente para que você conheça todas as características do seu aparelho, além de informações sobre manutenção, execução de serviços e claro, como obter o máximo das suas funcionalidades.

Caso precise de informações adicionais ou tenha dúvidas sobre a garantia, entre em contato através do nosso Serviço de Atendimento ao Consumidor, pelos telefones ou pelo site abaixo.



SAC - Serviço de Atendimento ao Consumidor  
3003 1005 (capitais e regiões metropolitanas)  
0800 648 1005 (demais localidades)

<https://www.midea.com/br/contato/>

## SUSTENTABILIDADE

Os componentes desse produto e sua embalagem são recicláveis. Não descarte no lixo comum.

Existe um sistema de reciclagem de eletrodomésticos e eletroeletrônicos que tem como principal objetivo a preservação do meio ambiente. Esse processo é chamado de logística reversa e a ABREE é a entidade gestora da qual somos associados, que gerencia a logística reversa de nossos produtos e suas embalagens. Existem pontos de recebimento espalhados por sua cidade. Ao levar o eletroeletrônico ou eletrodoméstico até lá, eles serão corretamente armazenados e depois terão o correto destino até a reciclagem. Confira no site da ABREE o ponto de coleta mais próximo a você:

<http://www.abree.org.br/pontos-de-recebimento>

Agradecemos sua colaboração para tornarmos este planeta cada dia mais verde!



## CONTEÚDO

OBSERVAÇÕES IMPORTANTES .....	4
1 - SEGURANÇA .....	5
1.1 - Medidas Importantes de Segurança .....	5
2 - DESCRIÇÃO DO APARELHO .....	8
2.1 - Características Técnicas Gerais .....	8
2.2 - Partes e Componentes .....	9
2.3 - Acessórios .....	9
2.4 - Dimensões do Aparelho .....	10
3 - INSTALAÇÃO .....	10
3.1 - Recomendações Gerais .....	10
3.2 - Local de Instalação .....	11
3.3 - Espaçamento e Nivelamento .....	11
3.4 - Fixação do Duto de Exaustão Flexível .....	12
3.5 - Nivelamento e Ajuste dos Pés .....	13
3.6 - Instruções para Instalação Elétrica .....	14
4 - VERIFICAÇÃO E CUIDADOS COM AS SUAS ROUPAS .....	15
4.1 - Preparação para a Secagem das Roupas .....	15
4.2 - Verificações para a Secagem de Roupas .....	16
5 - CARACTERÍSTICAS DO PAINEL DE CONTROLE .....	17
5.1 - Seletor De Programas .....	17
5.2 - Display .....	18
5.3 - Painel de Opções .....	18
6 - UTILIZANDO SUA SECADORA .....	19
7 - TABELA DE PROGRAMAS .....	20
8 - LIMPEZA E MANUTENÇÃO .....	22
8.1 - Interruptor de Segurança .....	23
9 - SOLUÇÃO DE PROBLEMAS .....	24
10 - CÓDIGOS DE ALARME NO DISPLAY .....	25

## OBSERVAÇÕES IMPORTANTES

O manual do usuário que acompanha seu aparelho foi desenvolvido com o objetivo de esclarecer quaisquer dúvidas que possam surgir durante o uso, instalação e manutenção. Além disso, ele contém informações importantes sobre segurança que, se seguidas corretamente, podem garantir o bom funcionamento deste e, mais importante, garantir a sua segurança.

Este manual do usuário também está disponível em nosso site; em caso de perda por favor acesse-o através do endereço eletrônico: <http://www.midea.com/br>.

Pensando no consumidor, este manual foi produzido com textos objetivos e claros, imagens e fotos que facilitam o entendimento dos procedimentos descritos e com observações que requerem maior atenção para o melhor uso do aparelho.

Algumas figuras/fotos apresentadas neste manual podem ter sido feitas com equipamentos similares ou com a retirada de proteções/componentes para facilitar a representação, entretanto o modelo real adquirido é que deverá ser considerado.

### NOTA

Indica ao usuário detalhes sobre o funcionamento do aparelho, geralmente recomendações da melhor utilização deste.

### IMPORTANTE

Indica ao usuário observações muito importantes sobre o funcionamento, evitando práticas inseguras, as quais podem resultar em danos a pessoas ou a propriedade, mas também a saúde do usuário se não realizados corretamente.

### PERIGO

Indica ao usuário procedimentos que requerem maior atenção. São recomendações e advertências que devem ser consideradas para garantir a segurança e integridade física dos usuários ou a sua propriedade.



# 1 - SEGURANÇA

Para garantir o melhor desempenho de seu produto, leia atentamente todas as recomendações a seguir. Não descarte o Manual do Usuário, guarde-o para eventuais consultas. Leia todas as instruções antes de usar o aparelho.

## 1.1 - Medidas Importantes de Segurança

Para reduzir os riscos de choques elétricos, queimaduras, ferimentos pessoais ou danos ao equipamento, siga as recomendações básicas de segurança ao usar este aparelho:

### PERIGO

Este aparelho não se destina à utilização por pessoas (inclusive crianças) com capacidades físicas, sensoriais ou mentais reduzidas, ou por pessoas com falta de experiência e conhecimento, a menos que tenham recebido instruções referentes à utilização do aparelho ou estejam sob a supervisão de uma pessoa responsável pela sua segurança.

Recomenda-se que as crianças sejam vigiadas para assegurar que elas não estejam brincando com o aparelho.

### IMPORTANTE

- Instale-o apenas em conformidade com as instruções de instalação fornecidas neste Manual do Usuário.
- Retire as proteções da embalagem com cuidado, para não danificar o aparelho e seus componentes.
- Mantenha o material da embalagem fora do alcance de crianças, após desembalar a sua Secadora Midea.
- Verifique se a tensão da rede elétrica no local de instalação é a mesma do aparelho.

### IMPORTANTE

A adaptação e a preparação do local para a instalação do produto, tais como: rede hidráulica, alvenaria, carpintaria, preparação da rede elétrica do ambiente (tomada, disjuntor, bitola de cabos, eletroduto, etc), é de inteira responsabilidade do usuário/consumidor.

### NOTAS

- Este aparelho não deve ser instalado embutido.
- Evite instalar o aparelho em um local onde exista a incidência de raios solares.

### IMPORTANTE

O aparelho não deve ser instalado atrás de uma porta com fechadura, uma porta de correr ou de uma porta com dobradiças no lado oposto à secadora, de um modo que a completa abertura da porta da secadora seja impedida.

### PERIGO

- Recomenda-se que a instalação, movimentação e manuseio da secadora seja feita por duas pessoas.
- A movimentação da secadora deve ser realizada SEMPRE pelas laterais do produto. Não segure o produto pela parte frontal ou traseira.
- NUNCA coloque as mãos sob o aparelho, podem existir arestas que venham a causar ferimentos.

### IMPORTANTE

Para máquinas de lavar roupa com abertura de ventilação na base, assegure que tapetes não obstruam as aberturas.

## 1.1 - Medidas Importantes de Segurança (continuação)

### NOTAS

- Este aparelho é destinado para uso doméstico ou similar, tais como:
  - Lavanderias de funcionários em lojas, escritórios ou outros ambientes de trabalho;
  - Para uso por clientes em hotéis, motéis e outros ambientes de tipo residencial;
  - Ambientes do tipo pousada.
- Este aparelho não se destina a utilização em ambientes comerciais.
- Não armazene nem use este aparelho em ambientes externos (ao ar livre).
- Não utilize o produto para outros fins além dos previstos neste Manual do Usuário.

### PERIGO

Se o cordão de alimentação estiver danificado, ele deve ser substituído pelo fabricante, agente autorizado ou pessoa qualificada, afim de evitar riscos.

### IMPORTANTE

- Observe que haja adequada ventilação, a fim de evitar o refluxo de gases caso hajam outros aparelhos no ambiente (por exemplo: aparelhos movidos por combustíveis - incluindo lareiras, etc).
- Não instale o aparelho em locais muito úmidos, com altas temperaturas nem próximos de fontes de calor (fogão, forno, aquecedores, etc).

### NOTAS

- Utilize o duto de exaustão flexível fornecido juntamente com o aparelho. Dutos antigos não devem ser utilizados.
- Não instale o produto perto de um ponto de gás.

### PERIGO

- Evite manusear o aparelho e o cabo de alimentação com os pés e as mãos úmidos e/ou pés descalços.
- Para se proteger contra choques elétricos, não mergulhe o cabo de alimentação elétrica nem o plugue em água ou em qualquer outro líquido.
- Mantenha o cabo de alimentação longe de superfícies aquecidas.
- Fique atento para que o cabo elétrico não esteja dobrado ou pressionado por algum móvel ou pelo próprio aparelho.

### IMPORTANTE

Ao desconectar o aparelho da tomada **NUNCA** puxe pelo cabo de alimentação, faça sempre segurando pelo plugue.

### NOTAS

- Se a porta ou as vedações da porta estiverem danificadas, a secadora não deverá ser utilizada. Entre em contato com o SAC Midea para solicitar atendimento.
- Não apoie ou coloque objetos pesados sobre a porta da secadora quando esta estiver aberta.
- A porta do aparelho não deve ser deixada na posição aberta uma vez que esta pode representar um risco de tropeço ou esbarrão, com possível queda do aparelho e consequentes danos materiais e/ou pessoais.

### IMPORTANTE

O uso de acessórios não recomendados pela Midea podem resultar em danos a pessoas ou a propriedade.



### PERIGO

- NÃO utilize extensões, conectores do tipo "T", benjamins ou adaptadores. Use sempre uma tomada exclusiva para o aparelho.
- Não utilize estabilizador ou "No-break" de computadores.
- O uso de acessórios não recomendados pela Midea podem resultar em danos a pessoas ou a propriedade.

### IMPORTANTE

Este aparelho não é destinado a ser operado por meio de um temporizador externo ou sistema de controle remoto separado.

### PERIGO

NUNCA obstrua a saída de ar do duto de exaustão flexível. Não é recomendável colocar roupas ou quaisquer outros itens (tais como tapetes ou tênis) sobre a parte traseira do aparelho.

### PERIGO

- Em caso de mau funcionamento ou se observar fumaça desligue ou desconecte o plugue da tomada e entre em contato com o SAC Midea para solicitar atendimento.
- NÃO UTILIZE o aparelho após este ter apresentado defeito, ter sofrido algum dano ou mesmo com o cabo de alimentação danificado. Entre em contato com o SAC Midea para solicitar atendimento.

### NOTA

Retire o plugue da tomada sempre que for fazer limpeza ou manutenção.

### IMPORTANTE

Remova todos os objetos dos bolsos como isqueiros ou fósforo.

### IMPORTANTE

O filtro de fiapos deve ser limpo frequentemente.

### NOTA

Amaciantes de tecidos, ou substâncias similares, devem ser utilizados de acordo com as instruções do fabricante de amaciantes.

### IMPORTANTE

- Não seque itens não lavados na secadora
- A secadora não deve ser utilizada se produtos químicos industriais foram utilizados para limpeza.
- Itens manchados com substâncias como óleo de cozinha, acetona, álcool, gasolina, querosene, removedores de manchas, terebintina, ceras e removedores de cera devem ser lavados em água quente com uma quantidade extra de detergente antes de serem secos na secadora.
- Itens como espuma de borracha (espuma de látex), toucas de banho, tecidos impermeáveis, peças e roupas com borracha ou travesseiros equipados com almofadas de espuma de borracha não devem ser secos na secadora.
- Peças acolchoadas, que contenham borracha, com espuma de borracha ou materiais similares não devem ser secas no aparelho, pois apresentam risco de incêndio.

### PERIGO

Não seque tecidos contendo resíduos de fixador ou sprays de cabelo, acetona ou soluções semelhantes não devem ser secos no aparelho, para evitar a formação de vapores nocivos.

### NOTA

Os fiapos não devem ficar acumulados ao redor da secadora.

## 1.1 - Medidas Importantes de Segurança (continuação)

### IMPORTANTE

Nunca interrompa o ciclo de secagem a não ser que os itens sejam rapidamente removidos e espalhados a fim de dissipar o calor.

### NOTA

A parte final do ciclo da secadora ocorre sem calor para assegurar que os itens esfriem de maneira que não sejam danificados.

### IMPORTANTE

- Nunca force a abertura da porta quando o aparelho estiver em operação.
- Evite tocar a superfície interna do aparelho, pois esta área fica muito quente durante e após a secagem.
- Não é recomendado colocar objetos pesados ou recipientes com líquido em cima do aparelho. Derrubar líquidos sobre a secadora poderá causar mau funcionamento ou choques elétricos.

### PERIGO

Ao descartar o aparelho, a porta deve ser retirada. Secadoras que estejam fora de operação podem apresentar perigo eminente, especialmente a crianças, pois, ao brincarem com o produto, podem ficar presas em seu interior, com risco grave de falta de ar e até mesmo de um acidente fatal.

### NOTAS

- Para não perder a garantia e para evitar problemas futuros este aparelho deve receber manutenção apenas de técnicos de serviço de empresas credenciadas. Contate o SAC Midea mais próximo para realizar um exame, reparo ou ajuste.
- A Nota Fiscal e o Certificado de Garantia são documentos importantes e devem ser guardados para efeito de garantia.

## 2 - DESCRIÇÃO DO APARELHO

### 2.1 - Características Técnicas Gerais

MODELOS	MD100A112/WW-01	MD100A112/WW-02
Tensão (V)	127	220
Frequência (Hz)	60	
Potência (W)	1550	1800
Capacidade de secagem, roupa centrifugada (kg)	11,2	
Capacidade de secagem, massa máxima de material têxtil seco* (kg)	10,1	
Dimensões externas (mm) (LxAxP)	595 x 840 x 555	
Massa (peso) do produto (kg)	30	

\* Este produto é certificado conforme a norma de segurança elétrica IEC60.335-2-11. A carga padrão utilizada nesta norma é especificada em sua composição, dimensão, gramatura e massa têxtil seca em Kg.



## 2.2 - Partes e Componentes

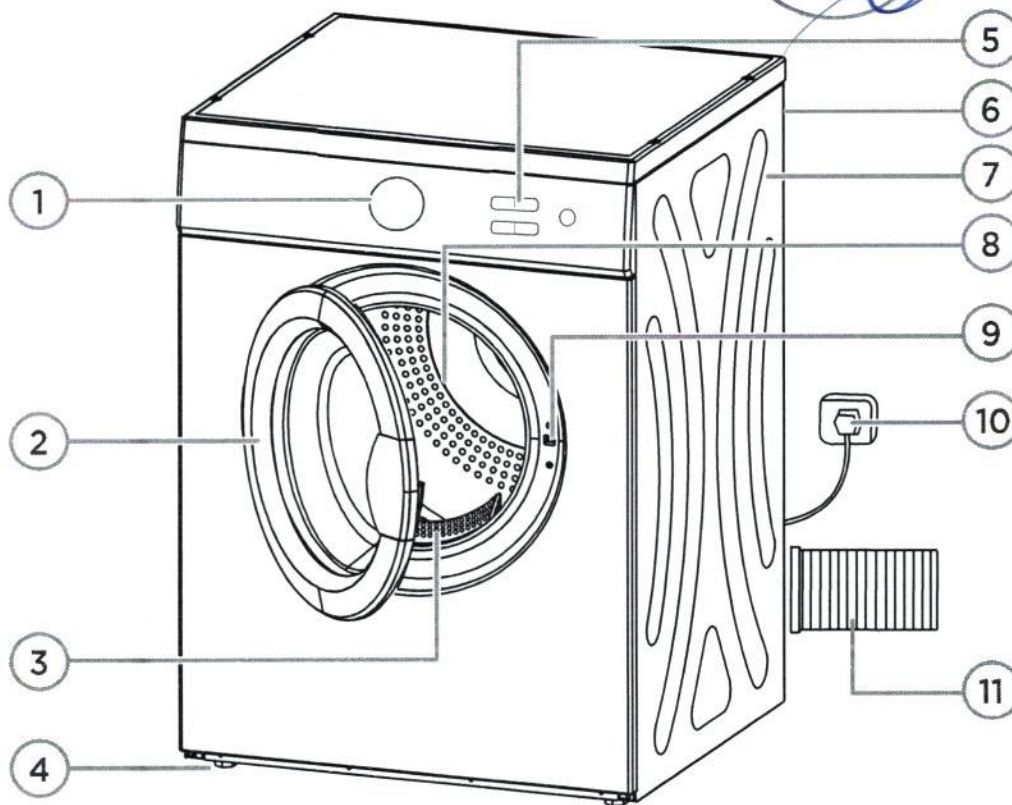

- |  |                               |
|--|-------------------------------|
| 1. Seletor de programas e display      | 7. Gabinete                   |
| 2. Porta                               | 8. Tambor                     |
| 3. Filtro de fiapos                    | 9. Trava da porta             |
| 4. Pés reguláveis                      | 10. Cabo de alimentação       |
| 5. Painel de opções                    | 11. Duto de exaustão flexível |
| 6. Interruptor de segurança (traseiro) |                               |

## 2.3 - Acessórios

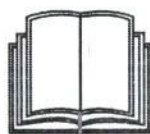

1

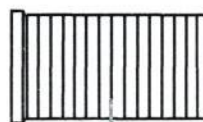

2

1. Manual
2. Duto de Exaustão Flexível

## 2.4 - Dimensões do Aparelho

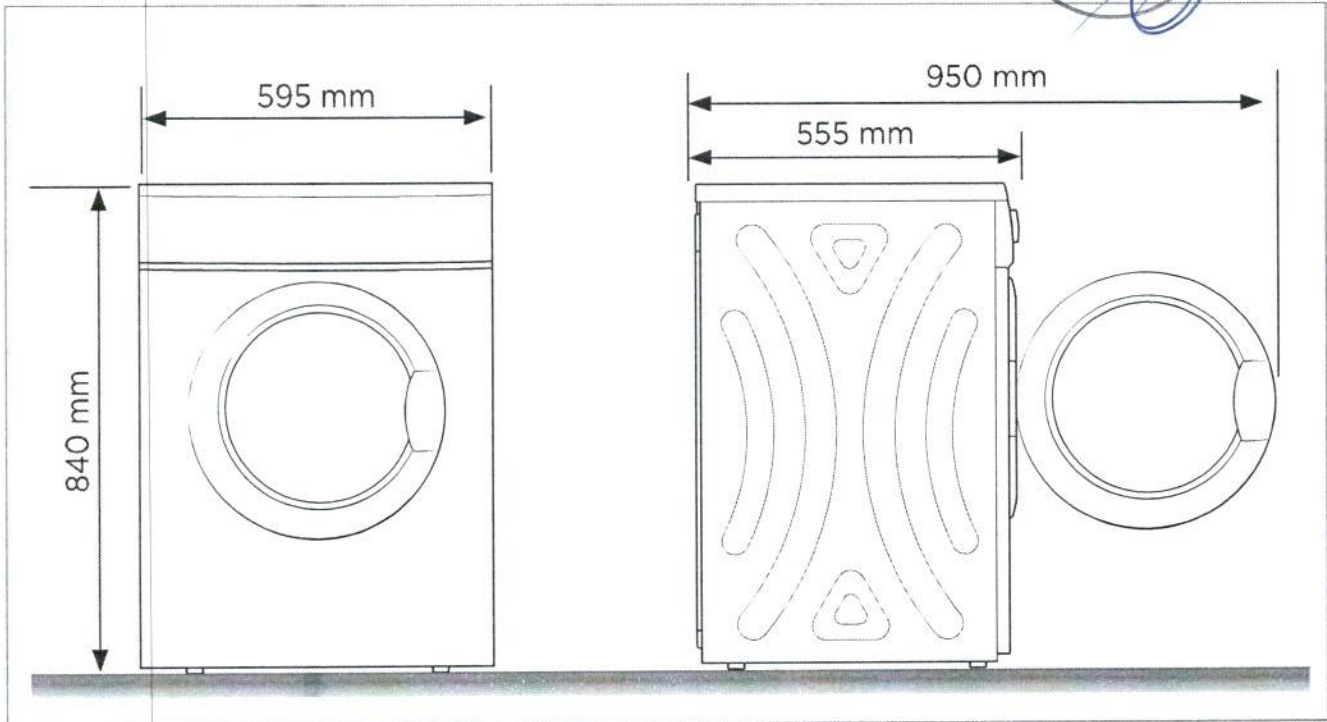

## 3 - INSTALAÇÃO

### 3.1 - Recomendações Gerais

#### NOTAS

- O aparelho deve ser transportado na posição vertical. Veja as recomendações na embalagem (caixa) de transporte.
- Antes da instalação do aparelho remova completamente a embalagem, inclusive a base inferior e protetores plásticos. É recomendável que a instalação seja feita por duas pessoas.
- Confira se todos os acessórios/componentes foram recebidos e em perfeito estado.
- Não exerça nenhuma pressão sobre qualquer componente e não fique de pé sobre o aparelho. Deformações e danos podem prejudicar o funcionamento.
- Tenha cuidado ao manusear o aparelho.

#### PERIGO

- Rasgue todos os sacos plásticos e descarte-os adequadamente, estes materiais podem representar risco potencial para crianças e animais.
- **Risco de choque elétrico!** Não conecte o plugue do aparelho na tomada antes de finalizar a instalação.



### 3.2 - Local de Instalação

#### NOTAS

- Instale o aparelho em um local seco e afastado da incidência direta de luz solar. A luz do sol poderá danificar a pintura.
- No local de instalação, é recomendável que a secadora fique livre para completa abertura da porta.
- Caso na instalação seja utilizado um conduto para escape de gases este deverá ser exclusivo para o aparelho.
- O ar de escape não deve ser descarregado juntamente com gases de eletrodomésticos a gás ou mesmo com aparelhos que funcionam com outros combustíveis.

1. Instale o aparelho em um piso que seja resistente o suficiente para suportá-lo, inclusive quando estiver totalmente cheio.
2. A secadora deve ser instalada em um local plano e nivelado, e próximo a uma tomada elétrica adequada.
3. NUNCA instale o produto sobre tapetes ou carpetes.
4. Utilize o comprimento do cabo de alimentação do produto para realizar a instalação mais adequada.
5. Utilize o comprimento do duto de exaustão flexível para realizar a instalação mais adequada. Este pode ser instalado reto, para direito ou esquerda ou para cima.

#### PERIGO

NUNCA armazene componentes químicos e inflamáveis próximo da secadora de roupas.

### 3.3 - Espaçamento e Nivelamento

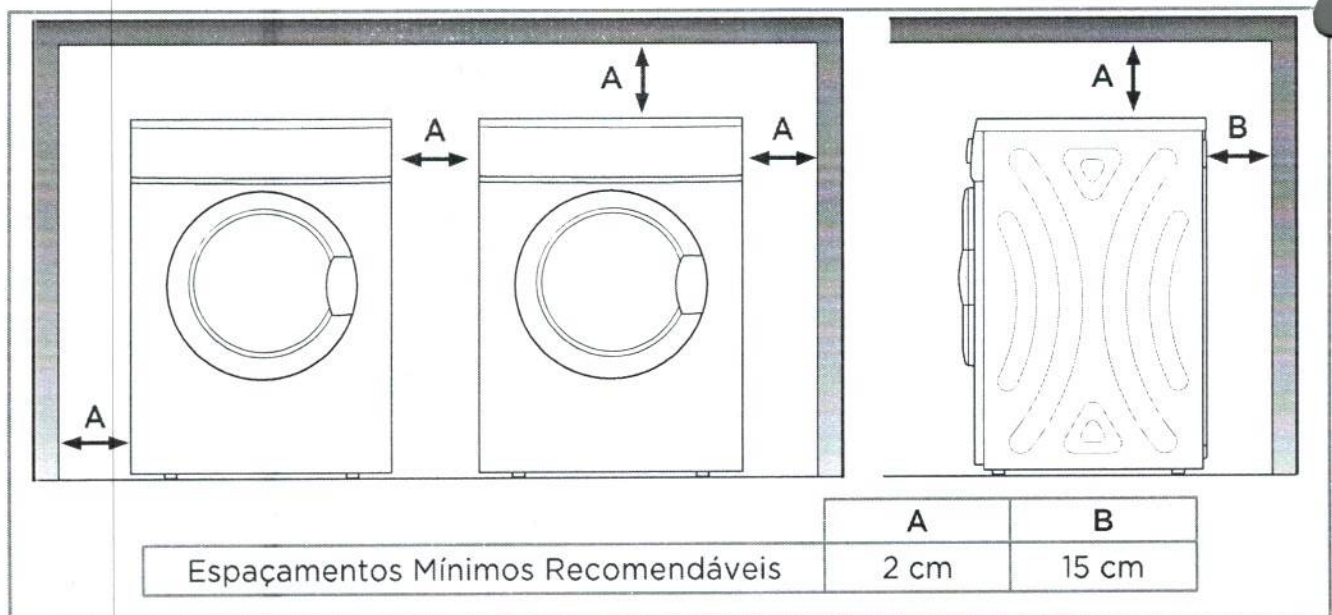

### 3.4 - Fixação do Duto de Exaustão Flexível

#### NOTA

Durante o funcionamento da secadora de roupas, há exaustão do ar quente e úmido. Esta exaustão deve ser direcionada para o ambiente externo para uma correta instalação.

Para instalar o duto de exaustão flexível, siga o procedimento abaixo:

1. Encaixe uma das extremidades do duto de exaustão flexível ao bocal de saída de ar, posicionado na parte traseira da secadora, em seguida fixe-o, girando para o lado direito, até ficar apertado, ver figura 1.
2. A outra extremidade do duto de exaustão flexível deverá ser direcionada para o ambiente externo, consulte os exemplos de posicionamentos recomendados nas figuras 2a e 2b.

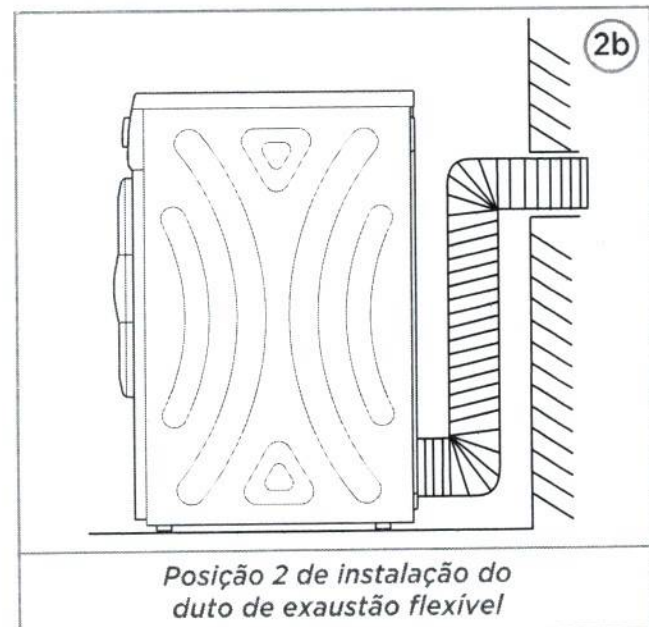
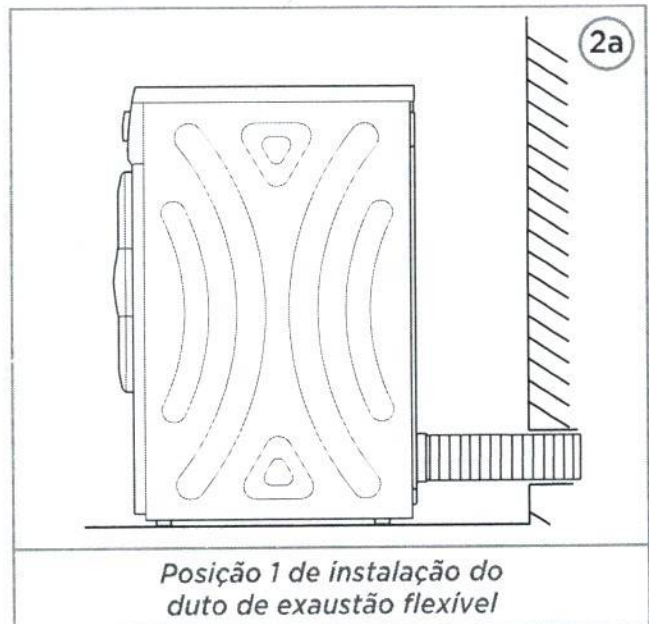
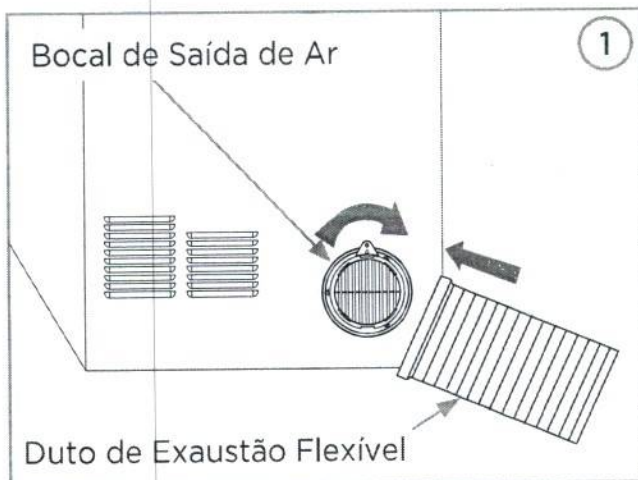

#### PERIGO

- Não instalar o duto de exaustão flexível conforme descrito neste manual poderá trazer riscos à segurança e integridade física dos usuários ou a sua propriedade.
- Se a exaustão do ar quente e úmido for direcionada para o interior do ambiente do local de instalação, pode ocasionar a sensação de ar pesado e de difícil respiração, além da formação de gotículas de água no ambiente e possível deterioração de pinturas, rebocos, massa corrida, gesso ou madeiras localizadas atrás da secadora ou para onde o duto de exaustão flexível for direcionado.
- NUNCA obstrua o duto de exaustão flexível. A incorreta exaustão do ar quente e úmido pode gerar superaquecimento e afetar a segurança e integridade física dos usuários ou a sua propriedade.

### 3.5 - Nivelamento e Ajuste dos Pés

#### NOTAS

- Todos os quatro pés da secadora são ajustáveis.
- A secadora possui uma altura de ajuste de até 2 centímetros.

1. Após posicionada no local de instalação, utilize uma ferramenta de nível de bolha (não acompanha o produto) para verificar a estabilidade e nivelamento da secadora.
2. Utilizando sua mão ou uma chave de boca nº 24 (não acompanha o produto), gire os pés niveladores para fazer o ajuste do nivelamento.
3. Verifique se o aparelho está nivelado utilizando novamente o nível de bolha (não acompanha o produto).
4. Caso ainda não esteja, repita o procedimento nos demais pés girando-os até que o aparelho esteja corretamente nivelado ao piso, tanto vertical quanto horizontalmente.

#### IMPORTANTE

Em caso de desnivelamento, a sua Secadora Midea poderá apresentar ruído, vibração e até mudar de posição durante o funcionamento.

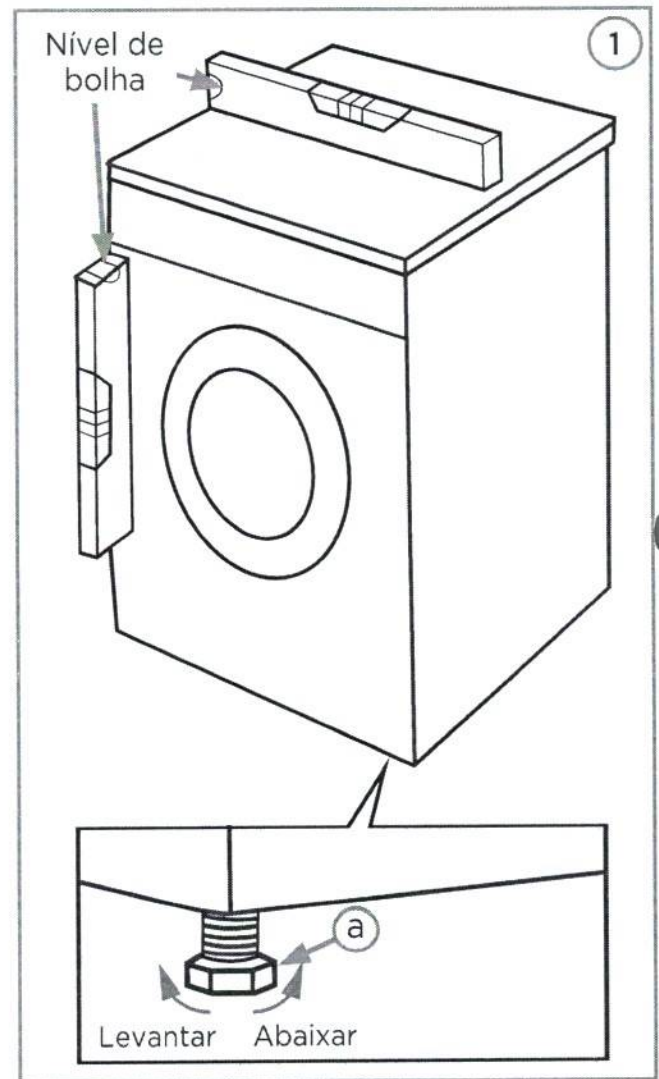



### 3.6 - Instruções para Instalação Elétrica

#### IMPORTANTE

- Não utilize adaptadores, extensões, benjamins ou conectores "T".
- Este aparelho NÃO é bivolt. Verifique atentamente a tensão do aparelho antes de ligá-lo na tomada.
- A tomada elétrica, por motivo de segurança, deve estar localizada em um local de fácil acesso após a instalação do aparelho.
- Conecte este aparelho a uma tomada exclusiva.
- Este aparelho é equipado com cabo de alimentação e plugue de aterramento e deverá ser ligado em uma rede elétrica com aterramento de acordo com a norma NBR 5410 (instalações elétricas de baixa tensão).
- O aterramento garante a proteção do usuário contra choques elétricos através das partes metálicas do aparelho.
- A tomada utilizada pelo aparelho deve estar com o fio terra devidamente conectado internamente.
- Não remova o pino de aterramento do plugue do cabo de alimentação.
- Sua secadora está equipada com o cabo de alimentação com plugue 2P+T (2 polos + terra) está de acordo com o novo padrão NBR 14136.

#### PERIGO

O aparelho está equipado com cabo de alimentação com plugue de corrente elétrica nominal mínima de 20A e deve ser conectado a uma tomada elétrica que suporte no mínimo uma corrente elétrica nominal de 20A.

#### Tipo de Linha Elétrica (B1)

Nº condutores (de cobre) carregados: 2

Capacidade de condução de corrente (A)	Seção Nominal do cabo (mm <sup>2</sup> )
24,0	2,5

#### NOTA

No exemplo acima consideramos a utilização de uma tomada elétrica exclusiva para o aparelho.

#### PERIGO

- Por medidas de segurança este aparelho deve receber manutenção apenas de técnicos de serviço de empresas credenciadas.
- Consulte sempre um profissional habilitado para realizar as instalações elétricas
- Não seguir as instruções Midea podem trazer risco de vida, incêndio ou choque elétrico.



## 4 - VERIFICAÇÃO E CUIDADOS COM AS SUAS ROUPAS

A Midea tem a preocupação com seu conforto, qualidade e a preservação de suas roupas. A seguir evidenciamos algumas recomendações para melhor uso de sua secadora e suas roupas. Sempre considere as informações nas etiquetas de cada roupa antes de realizar a secagem.

### 4.1 - Preparação para a Secagem das Roupas

1. Antes da secagem é necessário lavar e centrifugar completamente as roupas em uma máquina de lavar roupa.
2. Para uma secagem uniforme, selecione as roupas de acordo com o tipo de tecido e o programa de secagem. Uma rápida verificação e separação das roupas por cores pode evitar que peças claras e escuras sejam secas juntas, diminuindo a chance de ocorrerem manchas e desbotamento na cor do tecido.
3. Roupas sensíveis à temperatura devem ser secas conforme indicado nas etiquetas. Caso contrário, pode causar alteração de cor ou mesmo deformação do tecido.
4. Roupas íntimas que possuam reforços metálicos (como por exemplo: fios de arame finos) não devem ser colocadas na secadora, pois caso estes itens se soltem durante a secagem poderão causar danos ao aparelho.
5. Antes da secagem, feche os zíperes, ganchos e ilhós; retire também fitas e faixas de tecido, etc.

#### IMPORTANTE

- Não seque roupas sem etiqueta com a descrição dos requisitos de secagem.
- Não seque roupas que não estejam molhadas ou úmidas. Isto pode ressecar os tecidos e deixá-los enrugados.
- Não seque as roupas após o processo de limpeza a seco.
- Não é recomendável secar roupas e itens muito volumosos, tais como: casacos de pele, colchas e edredons pesados, cortinas grossas ou sacos de dormir.
- Algumas roupas também poderão ter sua forma e cor alterada se não forem secas de acordo com a temperatura de secagem recomendada.

#### IMPORTANTE

É recomendável que após instalar o aparelho e antes da primeira utilização, a secadora seja ligada sem roupas dentro do cesto, utilizando o programa *rápido* 57, deixando que o tempo total do ciclo seja completado, evitando possíveis odores que estejam no tambor. O isolamento térmico do aparelho produzirá durante alguns minutos odores característicos. Esta é uma condição normal e estes odores serão dissipados após finalizada esta operação.

### Retirar itens dos bolsos das roupas antes de serem colocadas na secadora

Certifique-se sempre de que os bolsos das roupas estejam vazios antes de serem secas na secadora; itens rígidos tais como canetas, chaves, moedas, esqueiros etc, podem incorrer em problemas de operação ou até mesmo danificar o aparelho.

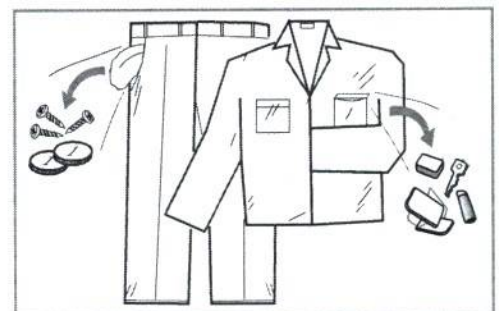

## 4.2 - Verificações para a Secagem de Roupas

Sempre observe as etiquetas dos vestuários para verificar os itens que podem ser secos no aparelho. Os símbolos a seguir referem-se as indicações recomendadas no tratamento de roupas:

LAVAGEM NORMAL	PASSÁVEL COM FERRO	SECAGEM EM VARAL
LAVAGEM DELICADA	NÃO PODE SER PASSADO A FERRO	PASSÁVEL A FERRO COM AUXÍLIO DE PAÑO
LAVAGEM QUENTE (MÁX. 40°C)	PODE SER PASSADO A FERRO (MÁX. 100°C)	PASSÁVEL A FERRO COM VAPOR
LAVAGEM MANUAL	PODE SER PASSADO A FERRO (MÁX. 150°C)	SECAR APÓS A LAVAGEM
NÃO LAVAR COM ÁGUA	LAVAGEM A SECO	SECAR À SOMBRA
LAVAGEM COM ALVEJANTE	NÃO LAVAR A SECO	SECAGEM A QUENTE
NÃO UTILIZAR ALVEJANTES	LAVAGEM A SECO COM QUALQUER SOLVENTE	NÃO SECAR EM SECADORA
LAVAGEM COM ALVEJANTE CLORADO	LAVAGEM A SECO COM SOLVENTE DE PETRÓLEO	SECAR DE PREFERÊNCIA EM CABIDE
NÃO UTILIZAR ALVEJANTE CLORADO	LAVAGEM NORMAL	NÃO TORCER
SECAR POR TURBILHONAMENTO MÉDIO (MÁX. 150°C)	SECAR NA POSIÇÃO HORIZONTAL	NÃO LAVAR EM MÁQUINA
SECAR POR TURBILHONAMENTO BAIXO (MÁX. 110°C)	PODE SER ESTENDIDO PARA SECAR	

Esses símbolos podem ser combinados com outros para descrever, com detalhes, a forma mais adequada de tratamento de roupas.

### IMPORTANTE

NUNCA ultrapasse a capacidade máxima do aparelho, o excesso de carga poderá alterar os efeitos de secagem e/ou danificar o aparelho.



## 5 - CARACTERÍSTICAS DO PAINEL DE CONTROLE



Seletor de Programas e Display

Painel de Opções

### Tecnologia Smart Sec

Os programas com o símbolo  possuem a tecnologia Smart Sec, que ajusta automaticamente o tempo de secagem das suas roupas conforme a necessidade.

### Tecnologia Healthguard

A tecnologia Healthguard elimina germes e bactérias das suas roupas. Ela realiza ciclo de 60 minutos com temperatura de até 60°C. Esta função está disponível no programa *esterilizar* de sua Secadora Midea.

### 5.1 - Seletor De Programas



1. Botão seletor de programas: gire o botão seletor de programas até o ícone correspondente ao programa mais adequado conforme sua necessidade.
2. Ícones de seleção do menu de programas DIA A DIA com as opções: *rápido*, *mix*, *jeans*, *45'*, *90'*, *timer* e *desodorizar*.
3. Ícones de seleção do menu de programas ESPECIAL com as opções: *algodão*, *normal*, *passa fácil*, *esterilizar*, *delicado*, *sintético* e *roupa de bebê*.
4. Menu dedicado a lã.
5. Desligar

## 5.2 - Display

O display mostra a programação de acordo com as opções selecionadas e funções ativas da sua secadora.

1. Mostra o tempo das funções escolhidas e mostra "EL" quando o bloqueio de painel está ativo.
2. Indica que os sinais sonoros da secadora estão desativados.
3. Indica que a função intensidade foi selecionada.
4. Indica que a função antirrugas foi selecionada.
5. Indica que há a necessidade de limpeza do filtro de fiapos.

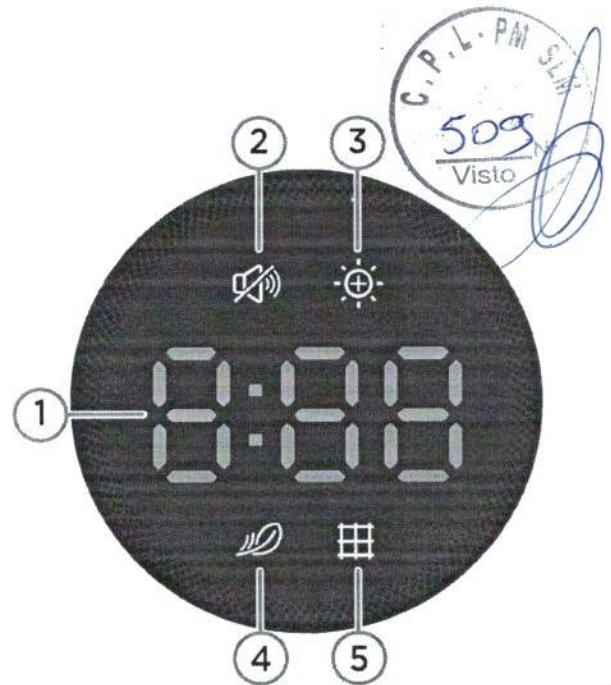

## 5.3 - Painel de Opções

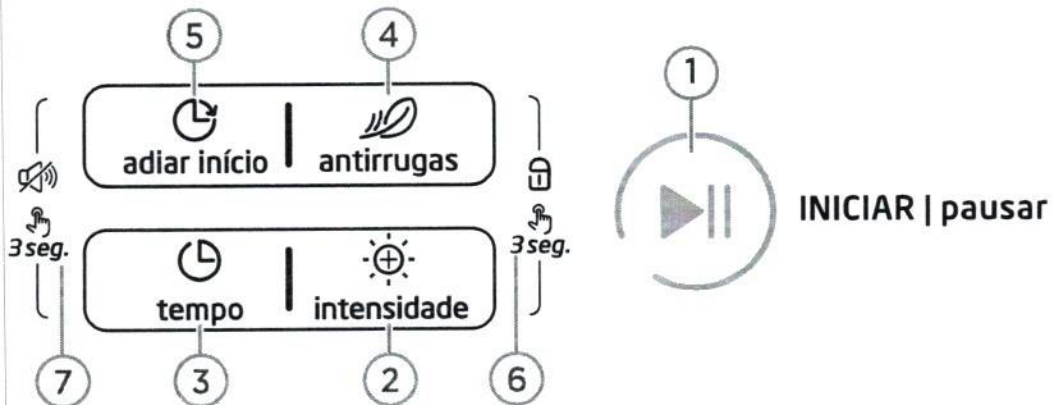

1. **Tecla INICIAR/pausar:** Pressione para iniciar ou pausar o aparelho.
2. **Tecla intensidade:** Pressione para selecionar o nível de intensidade de secagem das roupas, este entre 3 níveis. Possuindo três graus diferentes para escolha, sendo o tempo de secagem aumentado em 3 minutos a cada grau selecionado.
3. **Tecla tempo:** Pressione para ajustar o tempo de secagem em intervalos de 10 minutos. Disponível apenas na função *timer*.
4. **Tecla antirrugas:** Pressione para selecionar a função *antirrugas*, quando selecionado o mesmo opera por até 2 horas. Utilizado para acionar a função antirrugas com qualquer dos programas disponíveis no final do ciclo de secagem. Esta função restaura roupas enrugadas removendo vincos de roupas, por exemplo, guardadas em roupeiros ou em uma mala, ou ainda de itens que tenham permanecido na secadora por muito tempo após o término do ciclo.
5. **Tecla adiar início:** Pressione-o para adiar o início da secagem, entre 1 a 24 horas. Para uma seleção mais rápida, mantenha-o pressionado.
6. **Função travar painel:** Pressione junto as teclas *antirrugas* e *intensidade* por 3 segundos para bloquear o painel.
7. **Função silenciar:** Pressione junto as teclas *adiar início* e *tempo* por 3 segundos para desativar e ativar os sinais sonoros da secadora. A campainha indicará, através de um sinal sonoro, quando há alteração das programações e funções e ao finalizar os ciclos de secagem.

## 6 - UTILIZANDO SUA SECADORA

Para utilizar sua secadora de roupas Midea siga as instruções a seguir:

### PERIGO

- SEMPRE antes de cada utilização realize a limpeza do filtro de fiapos.
- NUNCA realize a secagem de roupas que possuam materiais como: juta e sisal, linho, etc.
- NUNCA deixe velas, incensos, cigarros e semelhantes acesos próximo da secadora de roupas.
- NUNCA utilize amaciantes do tipo papel na secadora de roupas.

1. Certifique-se de ter observado as instruções dos itens 4.1 - *Preparação para a Secagem das Roupas* e 4.2 - *Verificações para a Secagem de Roupas*.
2. Abra a porta da sua secadora e insira as roupas centrifugadas a serem secas. Para uma melhor performance de sua secadora verifique o item 7 - *Tabela de Programas*.
3. Feche a porta da sua secadora sempre verificando seu encaixe e se não há nenhuma peça de roupa impedindo ou impossibilitando seu fechamento.
4. Gire o botão seletor de programas, selecionado o programa mais adequado para as roupas colocadas na secadora. Para auxiliar nesta etapa, verifique o item 5.1 - *Seletor De Programas* para compreensão do painel da secadora e o item 7 - *Tabela de Programas* que contempla a tabela dos programas.
5. Caso você deseje adicionar alguma das opções descritas no item 5.3 - *Painel de Opções*, faça-as processando a opção desejada. Para auxiliar nesta etapa, verifique o item 7 - *Tabela de Programas* que contempla a tabela dos programas.
6. Com seu programa selecionado e seus opcionais escolhidos, pressione a tecla *INICIAR/pausar* para iniciar a secagem.
7. No display será mostrado os opcionais escolhidos, além do tempo restante para a finalização do processo.
8. Ao terminar a secagem, sua Secadora Midea emite "bips" indicando o encerramento do processo, além de mostrar no display o símbolo "☒" de limpeza do filtro de fiapos.

### NOTA

- A função grau de intensidade não estará disponível para todos os programas.
- Após cada utilização da secadora, realize a limpeza e verificação do filtro de fiapos, isso garante o correto funcionamento e eficiência do aparelho.

### IMPORTANTE

Ao aproximar da finalização da secagem, os últimos 3 minutos (ou 10 minutos para programas superiores a 1h), a secadora funcionará apenas com ar frio (sem aquecimento), portanto evitando que as roupas fiquem enrugadas e muito quentes para a retirada, assim evitando possíveis queimaduras ou mesmo a ocorrência de choque estático.

## 7 - TABELA DE PROGRAMAS

Modelos MD100A112/WW-01 (127V)

PROGRAMA	Capacidade máx. de carga seca (kg)	Duração do programa (h:min)	Smart Sec	Opções			Aplicação/Propriedades
				Adiar início (h)	Antirrugas	Tempo	
Intensidade (+3)							
lã	-	0:08	X	1 - 24	Sim	X	Para roupas em lã em geral.
<b>DIA A DIA</b>							
rápido	0,6	0:40	Sim	1 - 24	Sim	X	Aquecimento e secagem rápida para baixa carga de roupas.
mix	7,0	2:05	Sim	1 - 24	Sim	Sim (3 níveis)	Roupas de tecidos diversos com maior tempo de secagem.
jeans	5,0	1:55	Sim	1 - 24	Sim	Sim (3 níveis)	Jeans ou roupas que foram centrifugadas em alta velocidade previamente em uma lava-roupas.
45'	-	0:45	X	1 - 24	Sim	X	Tempo de secagem de 45 minutos.
90'	-	1:30	X	1 - 24	Sim	X	Tempo de secagem de 90 minutos.
timer	-	0:10	X	1 - 24	Sim	Sim 0:10 - 2:00	Tempo ajustável de 10 minutos até 2 horas.
desodorizar	-	0:20	X	1 - 24	Sim	X	Auxilia na remoção de odores desagradáveis das roupas.
<b>ESPECIAL</b>							
algodão	7,0	3:10	Sim	1 - 24	Sim	Sim (3 níveis)	Roupas de algodão em geral, camisetas, camisas, blusas, moletons, meias, etc. com maior tempo de secagem.
normal	7,0	3:00	Sim	1 - 24	Sim	Sim (3 níveis)	Para secar itens de uso diário, toalhas de banho e rosto, calças, roupas de ginástica, etc. com menor tempo de secagem.
passa fácil	7,0	2:20	Sim	1 - 24	Sim	X	Roupas com tecidos em geral ainda não completamente secas, adequadas para serem passadas a ferro.
esterilizar	-	1:00	X	1 - 24	Sim	Sim (3 níveis)	Elimina germes e bactérias das suas roupas. realizando ciclo de 60 minutos com temperatura de até 60 °C.
delicado	0,6	0:30	Sim	1 - 24	Sim	• X	Roupas delicadas e tecidos leves (lingerie, blusas de tecido fino, linho, etc.) e itens previamente lavados a mão; temperatura de secagem mais baixa
sintético	3,0	1:10	Sim	1 - 24	Sim	Sim (3 níveis)	Roupas de tecidos sintéticos, malhas e tecidos que não necessitem ser passados a ferro.
roupa de bebê	1,0	1:00	Sim	1 - 24	Sim	Sim (3 níveis)	Roupas pequenas e com tecidos delicados.



### NOTAS

- Os tempos dos programas podem sofrer alterações de acordo com a carga de roupas e a tecnologia Smart Sec.
- Os programas padrões são uma sugestão do fabricante, o usuário pode escolher o programa apropriado de acordo com seus hábitos e necessidades.



## Modelos MD100A112/WW-02 (220V)

PROGRAMA	Capacidade máx. de carga seca (kg)	Duração do programa (h:min)	Smart Sec	Opções			Aplicação/Propriedades
				Adiar Início (h)	Antirrugas	Tempo	
lã	-	0:08	X	1 - 24	Sim	X	Para roupas em lã em geral.
<b>DIA A DIA</b>							
rápido	0,6	0:40	X	1 - 24	Sim	X	Aquecimento e secagem rápida para baixa carga de roupas.
mix	7,0	1:55	Sim	1 - 24	Sim	Sim (3 níveis)	Roupas de tecidos diversos com maior tempo de secagem.
jeans	5,0	1:45	Sim	1 - 24	Sim	Sim (3 níveis)	Jeans ou roupas que foram centrifugadas em alta velocidade previamente em uma lava-roupas.
45'	-	0:45	X	1 - 24	Sim	X	Tempo de secagem de 45 minutos.
90'	-	1:30	X	1 - 24	Sim	X	Tempo de secagem de 90 minutos.
timer	-	0:10	X	1 - 24	Sim	Sim 0:10 - 2:00	Tempo ajustável de 10 minutos até 2 horas.
desodorizar	-	0:20	X	1 - 24	Sim	X	Auxilia na remoção de odores desagradáveis das roupas.
<b>ESPECIAL</b>							
algodão	7,0	2:40	Sim	1 - 24	Sim	Sim (3 níveis)	Roupas de algodão em geral, camisetas, camisas, blusas, moletons, meias, etc. com maior tempo de secagem.
normal	7,0	2:30	Sim	1 - 24	Sim	Sim (3 níveis)	Para secar itens de uso diário, toalhas de banho e rosto, calças, roupas de ginástica, etc. com menor tempo de secagem.
passa fácil	7,0	1:50	Sim	1 - 24	Sim	X	Roupas com tecidos em geral ainda não completamente secas, adequadas para serem passadas a ferro.
esterilizar	-	1:00	X	1 - 24	Sim	Sim (3 níveis)	Elimina germes e bactérias das suas roupas. realizando ciclo de 60 minutos com temperatura de até 60 °C.
delicado	0,6	0:30	Sim	1 - 24	Sim	X	Roupas delicadas e tecidos leves (lingerie, blusas de tecido fino, linho, etc.) e itens previamente lavados a mão; temperatura de secagem mais baixa
sintético	3,0	1:01	Sim	1 - 24	Sim	Sim (3 níveis)	Roupas de tecidos sintéticos, malhas e tecidos que não necessitem ser passados a ferro.
roupa de bebê	1,0	0:51	Sim	1 - 24	Sim	Sim (3 níveis)	Roupas pequenas e com tecidos delicados.

### NOTAS

- Os tempos dos programas podem sofrer alterações de acordo com a carga de roupas e a tecnologia Smart Sec.
- Os programas padrões são uma sugestão do fabricante, o usuário pode escolher o programa apropriado de acordo com seus hábitos e necessidades.

## 8 - LIMPEZA E MANUTENÇÃO

### PERIGO

#### Risco de choque elétrico!

NUNCA realize nenhuma limpeza ou manutenção no equipamento energizado. Retire o plugue da tomada e desligue o disjuntor da sua secadora.

### IMPORTANTE

Os cuidados no manuseio, utilização, limpeza e manutenção podem prolongar a vida útil da secadora.

- NUNCA despeje água diretamente em qualquer parte do aparelho para lavá-lo.
- NUNCA utilize fluídos inflamáveis (álcool, querosene, gasolina, ácidos, sabões amoníacos, etc) ou produtos que liberem vapores químicos (tóxicos, corrosivos, com risco de explosão), ácidos ou abrasivos (saponáceos, esponjas ou lã de aço, etc.) para a limpeza.
- NUNCA utilize máquinas automáticas para limpeza da sua secadora.

### Limpeza do filtro de fiapos

#### PERIGO

O filtro de fiapos deve ser limpo frequentemente.

O filtro de fiapos está localizado junto a porta da secadora e deve ser limpo após cada secagem. Para realizar a limpeza siga as instruções a seguir:

1. Com a porta aberta remova o filtro puxando-o para cima ("a" - Fig. 1).
2. O filtro de fiapos pode ser desmontado para facilitar a limpeza.
  - Puxe para frente a parte frontal do filtro ("a" - Fig. 2) ou pressione os encaixes em ambos os lados nos cantos inferiores ("b" - Fig. 2) para soltar a parte frontal do filtro.
  - Retire os fiapos com uma escova macia, para não danificar as telas, e em seguida limpe o filtro com um pano úmido.
3. Se o filtro estiver muito sujo, lave-o delicadamente com água morna e sabão.
4. Deixe o filtro secar completamente antes de colocá-lo novamente na secadora.

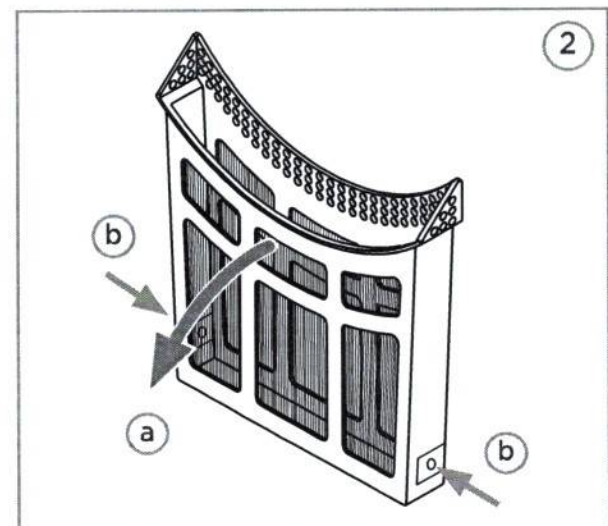
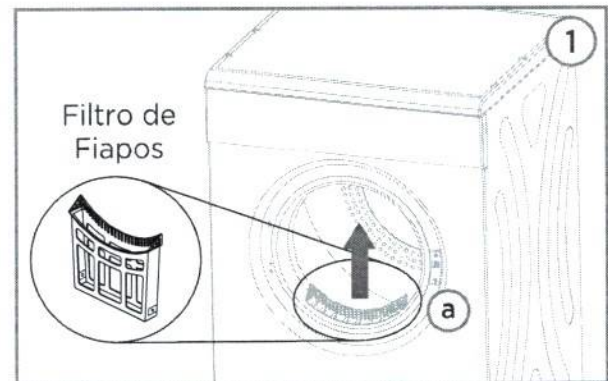

#### PERIGO

NUNCA utilize a secadora:

- Sem o filtro de fiapos.
- Com o filtro de fiapos úmido ou molhado.
- Com o filtro de fiapos quebrado ou danificado.
- Com o filtro de fiapos sujo/obstruído.

#### PERIGO

Para o correto funcionamento da secadora, o filtro de fiapos deve ser limpo obrigatoriamente a cada ciclo. Utilizar a sua secadora com o filtro sujo ou obstruído pode gerar superaquecimento no sistema de secagem.



## Limpeza e manutenção do gabinete

A manutenção apropriada do aparelho pode estender sua vida útil. Quando necessário a parte externa pode ser limpa com sabão neutro não abrasivo diluído. Se houver presença de água utilize um pano para removê-la imediatamente. Não utilize objetos afiados na limpeza, pois podem arranhar o gabinete do aparelho.

- Utilize um pano macio e úmido para limpeza do gabinete.
- Não despeje água diretamente para limpar o aparelho.

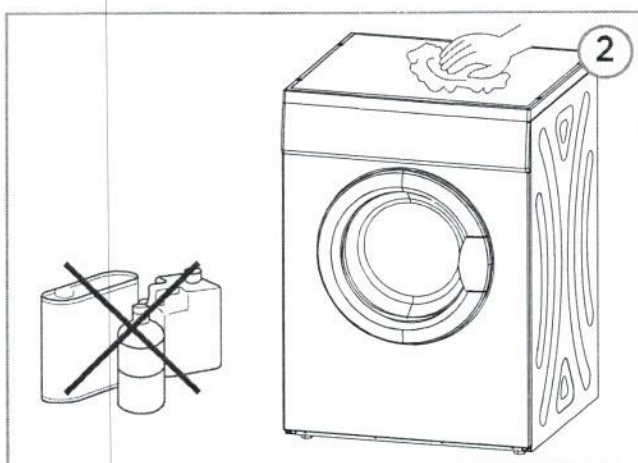

## Limpeza do tambor interno

O tambor deve ser limpo apenas com sabão neutro não abrasivo e um pano úmido. Nunca utilize esponja de aço ou produtos abrasivos. Após a limpeza, deixe a porta aberta por algum tempo para secagem completa da parte interna do aparelho.

## Limpeza da vedação da porta

A borracha de vedação da porta poderá reter fiapos após a secagem das roupas. É recomendável fazer regularmente uma limpeza desta vedação. Faça este procedimento com o tambor vazio.

- Abra a porta e limpe a borracha utilizando uma esponja macia, passando-a ao redor de toda a vedação.
- Após a limpeza, deixe a porta do aparelho aberta por algum tempo para secagem completa da vedação.

## 8.1 - Interruptor de Segurança

Este aparelho possui um interruptor de segurança ativado através da temperatura interna da secadora. Veja a seguir como utilizá-lo:

1. O botão reiniciar ("a" - Fig. 3) está localizado no painel traseiro do aparelho.
2. Se a sua secadora não estiver aquecendo, aperte este botão para reiniciá-la, antes da secadora voltar a aquecer. Talvez seja necessário esperar 10 minutos para o resfriamento adequado.
3. O motivo mais comum para que ocorra superaquecimento da secadora é que haja obstrução do filtro de fiapos.
4. Limpe o filtro de fiapos após cada uso, evitando o superaquecimento da secadora.

O interruptor de segurança poderá ser ativado pelas seguintes razões:

1. Filtro de fiapos bloqueado.
2. Saídas de exaustão da parte traseira da secadora estão bloqueadas.
3. Pouca ventilação no ambiente em que a secadora está instalada - abra uma janela ou porta
4. Algum item pequeno de vestuário sugado pelo filtro, por exemplo: um lenço.
5. Pressione com seu dedo o botão para reiniciar a secadora.

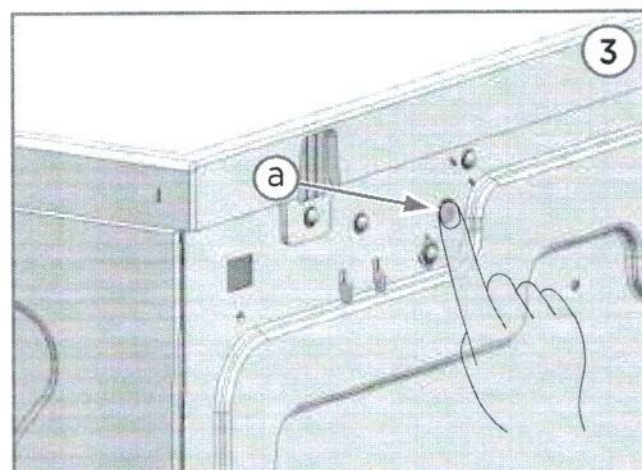

## 9 - SOLUÇÃO DE PROBLEMAS

Caso o produto apresente algum problema de funcionamento, antes de ligar para o SAC Midea é aconselhável que verifique a tabela abaixo com os problemas mais frequentes, causas prováveis e soluções propostas. Caso o problema identificado não seja nenhum destes abaixo ou então a solução sugerida não seja suficiente, entre em contato com o SAC Midea.

PROBLEMA	CAUSA POSSÍVEL	VERIFICAÇÃO/SOLUÇÃO
<p><b>Secadora não liga</b></p> <p>Significa que a Secadora não emite nenhum sinal sonoro ou luminoso quando rotacionado o seletor de programas.</p>	<ul style="list-style-type: none"> <li>Falta de energia elétrica na tomada onde a Secadora está ligada.</li> <li>Secadora não está ligada corretamente em uma tomada.</li> <li>Seletor de programas não está funcionando corretamente.</li> </ul>	<ul style="list-style-type: none"> <li>Verificar se há energia elétrica no local e na tomada em que a Secadora está sendo conectada.</li> <li>Verifique se a tomada está corretamente energizada e não há mal contato.</li> <li>Verificar se o cabo de alimentação está rompido, dobrado, quebrado, etc.</li> </ul>
<p><b>Secadora não inicia</b></p> <p>Significa que após o carregamento das roupas e selecionar um programa, a secadora não inicia o ciclo de secagem.</p>	<ul style="list-style-type: none"> <li>Porta mal fechada.</li> <li>Ciclo de secagem não iniciado.</li> </ul>	<ul style="list-style-type: none"> <li>Verifique o correto fechamento da porta, atentando-se a possíveis obstruções causadas por roupas mal colocadas</li> <li>Verificar se foi pressionado o botão "INICIAR/PAUSAR".</li> </ul>
<p><b>Não seca</b></p> <p>Significa que a Secadora está ligando e movimentando o tambor, porém após o ciclo a roupa ainda está muito molhada.</p>	<ul style="list-style-type: none"> <li>Tensão de alimentação no local.</li> <li>Excesso de roupas na secadora.</li> <li>Roupas excessivamente úmidas colocadas na secadora.</li> <li>Interruptor de segurança.</li> </ul>	<ul style="list-style-type: none"> <li>Verifique se a tensão no local está correta.</li> <li>Verifique se está correta a quantidade de roupa para o processo de secagem de acordo com a capacidade da Secadora.</li> <li>As roupas deverão ser centrifugadas antes de serem colocadas no aparelho.</li> <li>Verifique o item 8.1 - <i>Interruptor de Segurança</i>.</li> </ul>

PROBLEMA	CAUSA POSSÍVEL	VERIFICAÇÃO/SOLUÇÃO
<p><b>Alta temperatura ou cheiro de queimado</b></p> <p>Significa que o aparelho está muito quente durante o funcionamento ou apresenta cheiro de queimado no ambiente.</p>	<ul style="list-style-type: none"> <li>• O filtro de fiapos está obstruído.</li> <li>• Duto de exaustão flexível obstruído, entupido ou sujo.</li> </ul>	<ul style="list-style-type: none"> <li>• Realize a limpeza do filtro de fiapos. LEMBRE-SE, o filtro de fiapos DEVE ser limpo antes da utilização da Secadora.</li> <li>• Elimine qualquer obstrução e realize a limpeza do duto de exaustão flexível.</li> </ul>

### IMPORTANTE

- Quando a secadora estiver em funcionamento, o tambor em rotação poderá causar barulho, devido ao movimento da roupa úmida e pesada dentro do equipamento.
- Durante o processo de secagem, a secadora gera uma quantidade de vapor, que será descarregado através do duto de exaustão flexível e pode causar algum ruído.

## 10 - CÓDIGOS DE ALARME NO DISPLAY

Existem alguns problemas de funcionamento que, quando ocorrem, o aparelho exibirá os códigos de erro.

DISPLAY	DESCRIÇÃO	CAUSA POSSÍVEL	SOLUÇÃO
E35	Falha do sensor de temperatura.	• Sensor de temperatura quebrado.	• Contate o SAC Midea para solicitar atendimento
E36		• Sensor de temperatura curto-circuitado.	

# Certificado de Garantia

A Secadora Midea é garantida contra defeitos de fabricação, pelo prazo de 2 anos (24 vinte e quatro meses) contados a partir da emissão da Nota Fiscal ao Consumidor. Dentro do período de garantia estão compreendidos 03 (três) meses de garantia legal e 21 (vinte e um) meses de garantia especial, concedida pela Midea.

As garantias legal e/ou especial compreendem a substituição de peças e mão de obra necessárias para o reparo de defeitos devidamente constatados, pelo fabricante ou pela Assistência Técnica Autorizada Midea como sendo de fabricação.

A fabricante não concede qualquer forma e/ou tipo de garantia para produtos desacompanhados de Nota Fiscal de venda ao consumidor, ou produtos cuja Nota Fiscal esteja preenchida incorretamente.



## As garantias ficarão automaticamente inválidas se:

- Na utilização do produto não forem observadas as instruções e recomendações contidas no Manual do Usuário;
- Na instalação do produto não forem observadas as especificações e recomendações do Manual do Usuário quanto às condições de instalação do produto, tais como, nivelamento do produto, adequação do local para instalação, tensão elétrica compatível com o produto etc;
- Constatada corrosão provocada por riscos, deformações ou similares decorrentes da má utilização do produto, bem como eventos consequentes da aplicação de produtos químicos, abrasivos ou similares que danifiquem a qualidade ou material componente;
- O produto for avariado, inadequadamente utilizado ou ainda sofrer alterações, modificações ou consertos feitos por pessoas ou empresas não autorizadas pela MIDEA;
- O defeito for causado por acidente ou má utilização do produto pelo consumidor;
- Houver sinais de violação do produto, remoção e/ou adulteração do número de série ou da etiqueta de identificação do produto.

## As garantias não cobrem:

- Despesas com a instalação do produto;
- Transporte do produto até o local da instalação;
- Despesas decorrentes e consequentes de instalação de peças e acessórios, mesmo que comercializados pela Midea;
- Despesas com mão de obra, materiais, peças e adaptações necessárias à preparação do local para instalação do produto, ou seja: rede elétrica, de gás e hidráulica, alvenaria, aterramento, bem como suas adaptações;
- Falhas no funcionamento do produto decorrentes de insuficiência, interrupções, problemas ou falta de fornecimento de energia elétrica, serviços e/ou despesas de manutenção e/ou limpeza do produto;
- Falhas no funcionamento normal do produto decorrentes de falta de limpeza e excesso de resíduos, ou ainda, decorrentes da existência de objetos em seu interior estranhos ao seu funcionamento e finalidade de utilização;
- Produtos ou peças que tenham sido danificados em consequência de remoção, manuseio, quedas ou atos decorrentes da natureza;
- Despesas por procedimentos de inspeção e diagnóstico, incluindo a taxa de visita do técnico, que determinem que a falha no produto foi causada por motivo não coberto por esta garantia;
- Deslocamento para atendimentos de produtos instalados fora do município sede da assistência autorizada, a qual poderá cobrar taxa de locomoção do técnico, previamente aprovada pelo consumidor;
- Peças sujeitas ao desgaste natural, descartáveis ou consumíveis, peças móveis ou removíveis em uso normal, tais como, lâmpadas, filtros, botões de comando, puxadores, bem como, a mão de obra utilizada na aplicação dessas peças e as consequências advindas dessas ocorrências;
- Danos causados por movimentação incorreta e avarias de transporte..

## Condições Gerais:

A Midea reserva-se o direito de alterar características gerais, técnicas e estéticas de seus produtos, sem aviso prévio. Este termo de garantia é válido para produtos vendidos e instalados no território brasileiro.

Para a sua tranquilidade, preserve e mantenha o Manual do Usuário com este Termo de Garantia, Nota Fiscal de Compra e Comprovante de Entrega do produto em local seguro e de fácil acesso..

**ESTA GARANTIA É VALIDA APENAS EM TERRITÓRIO BRASILEIRO**





**SPRINGER CARRIER LTDA**

Rua Berto Círio, 521  
Bairro São Luís - Canoas - RS  
CEP: 92.420-030  
CNPJ: 10.948.651/0001-61

[www.midea.com/br](http://www.midea.com/br)

 /mideabrasil

 /mideabrasil

 /mideadobrasil

**SAC MIDEA**

3003.1005 para capitais e regiões metropolitanas  
0800.648.1005 para demais localidades

**Atendimento On-line:**

<https://www.midea.com/br/contato/>



Rede autorizada  
em todo Brasil.

Assunto: **SOLICITAÇÃO DE PARECER DOS ITENS DO PREGÃO 029.23 -EMPRESA INOVA TECH**  
De: <cpl@slm.pe.gov.br>  
Para: Secretaria de Educação <educacao@slm.pe.gov.br>  
Data: 03/07/2023 14:34



- CATALOGO.zip (~13 MB)
- PROPOSTA READEQUADA FINAL.pdf (~249 KB)

Cumprimentado inicialmente, venho por meio desse encaminhar a proposta final e seu respectivo catálogo da empresa INOVA TECH, oriunda do Pregão 029/2023, cujo objeto é Registro de Preço para eventual Contratação de empresa especializada para fornecimento parcelado de Eletrodomésticos para atender as necessidades das Escolas da rede municipal de ensino de São Lourenço da Mata – PE para apreciação e verificação da conformidade dos itens licitados.

Atenciosamente,

Joselane Maria Silva

Pregoeira

**CPL - Comissão Permanente de Licitação**

**da Mata**

**Prefeitura de São Lourenço**

**Tel.: (81) 98172-3149**



Assunto: **SOLICITAÇÃO DE PARECER DOS ITENS DO PREGÃO 029.23 - EMPRESA FERRUD**  
De: <cpl@slm.pe.gov.br>  
Para: Secretaria de Educação <educacao@slm.pe.gov.br>  
Data: 03/07/2023 14:32



- catalogo itajobi.pdf (~10 MB)
- HCED CHAPAA.pdf (~648 KB)
- Proposta reajustada.pdf (~662 KB)

Cumprimentado inicialmente, venho por meio desse encaminhar a proposta final e seu respectivo catálogo da empresa FERRUD, oriunda do Pregão 029/2023, cujo objeto é Registro de Preço para eventual Contratação de empresa especializada para fornecimento parcelado de Eletrodomésticos para atender as necessidades das Escolas da rede municipal de ensino de São Lourenço da Mata – PE para apreciação e verificação da conformidade dos itens licitados.

Atenciosamente,

Joselane Maria Silva

Pregoeira

**CPL - Comissão Permanente de Licitação**

**da Mata**

**Prefeitura de São Lourenço**

**Tel.: (81) 98172-3149**



Assunto:

**SOLICITAÇÃO DE PARECER DOS ITENS DO  
PREGÃO 029.23 - EMPRESA BT**

De <cpl@slm.pe.gov.br>

Para: Secretaria de Educação <educacao@slm.pe.gov.br>

Data 03/07/2023 14:30



**web**

- BT.pdf (~3.0 MB)

Cumprimentado inicialmente, venho por meio desse encaminhar a proposta final e seu respectivo catálogo da empresa BT, oriunda do Pregão 029/2023, cujo objeto é Registro de Preço para eventual Contratação de empresa especializada para fornecimento parcelado de Eletrodomésticos para atender as necessidades das Escolas da rede municipal de ensino de São Lourenço da Mata – PE para apreciação e verificação da conformidade dos itens licitados.

Atenciosamente,

Joselane Maria Silva

Pregoeira

--

**CPL - Comissão Permanente de Licitação**

**da Mata**

**Prefeitura de São Lourenço**

**Tel.: (81) 98172-3149**





Assunto:

**SOLICITAÇÃO DE PARECER DOS ITENS DO  
PREGÃO 029.2023 - ASSUNÇÃO E LAVOR**

De <cpl@slm.pe.gov.br>

Para: Secretaria de Educação <educacao@slm.pe.gov.br>

Data 03/07/2023 14:28



**web**

- FICHA TÉCNICA - FOGÃO ITEM 6.pdf (~643 KB)
- PROPOSTA SÃO LOURENÇA MATA - REAJ.pdf (~558 KB)

Cumprimentado inicialmente, venho por meio desse encaminhar a proposta final e seu respectivo catálogo da empresa ASSUNÇÃO E LAVOR, oriunda do Pregão 029/2023, cujo objeto é Registro de Preço para eventual Contratação de empresa especializada para fornecimento parcelado de Eletrodomésticos para atender as necessidades das Escolas da rede municipal de ensino de São Lourenço da Mata – PE para apreciação e verificação da conformidade dos itens licitados.

Atenciosamente,

Joselane Maria Silva

Pregoeira

**CPL - Comissão Permanente de Licitação**

**da Mata**

**Prefeitura de São Lourenço**

**Tel.: (81) 98172-3149**



Assunto: **SOLCITAÇÃO DE PARECER DOS ITENS DO PREGÃO  
029.23 - EMPRESA SM CORDEIRO**

De: <cpl@slm.pe.gov.br>

Para: Secretaria de Educação <educacao@slm.pe.gov.br>

Data: 03/07/2023 14:35



- SM CORDEIRO.pdf (~1.0 MB)

Cumprimentado inicialmente, venho por meio desse encaminhar a proposta final e seu respectivo catálogo da empresa SM CORDEIRO, oriunda do Pregão 029/2023, cujo objeto é Registro de Preço para eventual Contratação de empresa especializada para fornecimento parcelado de Eletrodomésticos para atender as necessidades das Escolas da rede municipal de ensino de São Lourenço da Mata – PE para apreciação e verificação da conformidade dos itens licitados.

Atenciosamente,

Joselane Maria Silva

Pregoeira

--

**CPL - Comissão Permanente de Licitação**

**da Mata**

**Prefeitura de São Lourenço**

**Tel.: (81) 98172-3149**



Assunto: **RES: SOLICITAÇÃO DA PROPOSTA FINAL DO PREGÃO 029.23**  
De: <doc@infoinovatech.com.br>  
Para: <cpl@slm.pe.gov.br>  
Data: 04/07/2023 09:44



- PROPOSTA READEQUADA FINAL.pdf (~284 KB)
- CATALOGO\_ITEM10.pdf (~1.5 MB)

Bom dia,

Anexei na plataforma os documentos do item 10, deixo o mesmo em anexo neste e-mail.

Disponha!

**De:** doc@infoinovatech.com.br <doc@infoinovatech.com.br>  
**Enviada em:** segunda-feira, 3 de julho de 2023 17:54  
**Para:** 'cpl@slm.pe.gov.br' <cpl@slm.pe.gov.br>  
**Assunto:** RES: SOLICITAÇÃO DA PROPOSTA FINAL DO PREGÃO 029.23

Boa tarde,

Acostei a plataforma os documentos solicitados.  
Mas deixo em anexo os mesmos neste e-mail.

Disponha!

**De:** cpl@slm.pe.gov.br <cpl@slm.pe.gov.br>  
**Enviada em:** segunda-feira, 3 de julho de 2023 13:51  
**Para:** doc@infoinovatech.com.br; franadm02@gmail.com  
**Assunto:** SOLICITAÇÃO DA PROPOSTA FINAL DO PREGÃO 029.23

Boa Tarde !

Cumprimentando inicialmente, informo que tendo em vista vossa empresa ter vencido os itens 04,05,07,09,10 e 11, e que a proposta final com os catálogos não foi acostada ao sistema, venho por meio deste solicitar a referida proposta final para os itens oriundos do pregão eletrônico nº029.2023 - PL nº 047.2023, cujo objeto é : Registro de Preço para eventual Contratação de empresa especializada para fornecimento parcelado de Eletrodomésticos para atender as necessidades das Escolas da rede municipal de ensino de São Lourenço da Mata – PE. Informo ainda que a proposta bem como o catálogo dos produtos deverá ser acostada ao sistema BNC.

Atenciosamente,  
Joselane Maria Silva  
Pregoeira

**CPL - Comissão Permanente de Licitação**

da Mata

**Prefeitura de São Lourenço**

**Tel.: (81) 98172-3149**



# PREFEITURA DE SÃO LOURENÇO DA MATA

Paço Municipal



**ANO: 2023**

**PROCESSO LICITATÓRIO Nº 047/2023**  
**PREGÃO ELETRÔNICO PARA REGISTRO DE PREÇOS Nº**  
**029/2023**

**FOLHA DE ROSTO**  
**PROPOSTA FINAL(COMPLEMENTO)**  
**INOVA TECH INFORMÁTICA LTDA**  
**CNPJ: 28.706.488/0001-96**



AO MUNICÍPIO DE SÃO LOURENÇO DA MATA – PE

**EDITAL**  
**PROCESSO LICITATÓRIO Nº 047/2023**  
**PREGÃO ELETRÔNICO PARA REGISTRO DE PREÇOS Nº 029/2023**  
**PROPOSTA COMERCIAL DE PREÇOS**

Apresentamos nossa proposta para prestação dos serviços objeto da presente licitação Pregão, na Forma Eletrônica nº 029/2023 acatando todas as estipulações consignadas no respectivo Edital e seus anexos.

**NOME DA EMPRESA:** INOVA TECH INFORMATICA LTDA  
**CNPJ E INSCRIÇÃO ESTADUAL:** 28.706.488/0001-96 / 26.036.051-1  
**REPRESENTANTE E CARGO:** FRANCIELI BAGATOLI / REPRESENTANTE LEGAL  
**NÚMERO DA CARTEIRA DE IDENTIDADE:** 4.935.722  
**NÚMERO DO CPF:** 069.220.449-08  
**ENDEREÇO:** AV. JUSCELINO K. DE OLIVEIRA, Nº. 117 (SALA 04) - BAIRRO SEMINÁRIO, TAIÓ/SC CEP: 89.190-000  
**NÚMERO TELEFONE:** (47) 3919-0060  
**AGÊNCIA E Nº DA CONTA BANCÁRIA:** BANCO DO BRASIL (001) / 5456-9 / 16.735-5 ([financeiro@infoinovatech.com.br](mailto:financeiro@infoinovatech.com.br))  
**E-MAIL PARA SOLICITAÇÕES DE FORNECIMENTO:** [pedidos@infoinovatech.com.br](mailto:pedidos@infoinovatech.com.br)

ITEM	QUANTIDADE	UNIDADE	DESCRIÇÃO	MARCA / MODELO	VALOR UNITÁRIO (R\$)	VALOR TOTAL (R\$)
04	30	UNIDADE	LIQUIDIFICAD OR INDUSTRIAL MATERIAL COPO: AÇO INOXIDÁVEL, MATERIAL BASE: ALUMÍNIO, LARGURA:280 MM, ALTURA:720 MM, PESO:12,50 KG, CAPACIDADE: 6L, POTÊNCIA MOTOR:0,50 CV, TENSÃO NOMINAL:110/220 V, APLICAÇÃO: INDUSTRIAL	JL COLOMBO / 6L/BR	R\$ 688,00	R\$ 20.640,00
05	10	UNIDADE	LIQUIDIFICADOR INDUSTRIAL MATERIAL COPO: AÇO INOXIDÁVEL, MATERIAL BASE: AÇO INOX, CAPACIDADE: 10 L, POTÊNCIA MOTOR: 0,75 CV, TENSÃO NOMINAL: 110/220 V, MATERIAL TAMPA: ALUMÍNIO	JL COLOMBO / 10L/BR	R\$ 744,00	R\$ 7.440,00
07	15	UNIDADE	ESPRESSO FRUTA MATERIAL JARRA: ALUMÍNIO POLIDO, COR: ALUMÍNIO, POTÊN CIA: 1/4 HP, VOLTAGEM: 127/220 V, APLICAÇÃ O: INDUSTRIAL,	METAL FERREIRA / PEQUENO	R\$ 268,00	R\$ 4.020,00

C.P.L. PM S.M.  
526  
Visto

Assinado de forma digital por FRANCIELI BAGATOLI:069220449

FRANCIELI BAGATOLI:08  
6922044908  
Dados: 2023.07.04 09:41:11 -03'00'  
Avenida Juscelino K. de Oliveira, nº117 – Sala 04, Seminário, Taió – SC, CEP 89190-000; CNPJ: 28.706.488/0001-96, I.M: 700294, I.E: 26.036.051-1, E-mail financeiro: [financeiro@infoinovatech.com.br](mailto:financeiro@infoinovatech.com.br) / E-mail pedidos/orçamentos: [pedidos@infoinovatech.com.br](mailto:pedidos@infoinovatech.com.br)

			CARACTERÍSTICAS ADICIONAIS: REFRIGERAÇÃO POR VENTILHAS			
09	20	UNIDADE	REFRIGERADOR DUPLEX CAPACIDADE REFRIGERAÇÃO:450 L, SISTEMA DEGELO: FROST FREE, TENSÃO ALIMENTAÇÃO:220 V, CARACTERÍSTICAS ADICIONAIS: ETIQUETA EFICIÊNCIA ENERGÉTICA "A", TIPO: VERTICAL	CONTINENTAL / TC 56	R\$ 3.855,00	R\$ 77.100,00
10	04	UNIDADE	MÁQUINA DE LAVAR ROUPA TIPO: AUTOMÁTICA, CAPACIDADE:15 KG, APLICAÇÃO: DOMÉSTICA, LAVAGEM/ ENXÁGUE E CENTRIFUGAÇÃO, CARACTERÍSTICAS ADICIONAIS: TAMPA ABERTURA FRONTAL/SISTEMA DE LAVAGEM/FUNÇÕES, VOLTAGEM:220 V, MATERI AL CESTO: AÇO INOXIDÁVEL	CONSUL / CWH 15	R\$ 2.700,00	R\$ 10.800,00
11	04	UNIDADE	MÁQUINA SECAR ROUPA TIPO: PISO; CAPACIDADE: 10 KG; MATERIAL CESTO: AÇO PINTADO DE BRANCO; PAINEL DE CONTR OLE: MECÂNICO TIPO DE ABERTURA: FRONTAL; P ROGRAMA DE SECAGEM: SIM; VOLTAGEM: 220V; GARANTIA DE 01 ANO.	MIDEA / MD100A112/MWW02	R\$ 2.244,00	R\$ 8.976,00
					<b>VALOR TOTAL R\$</b>	<b>128.976,00</b>

**VALOR TOTAL POR EXTENSO: R\$ 128.976,00 (CENTO E VINTE E OITO MIL E NOVECENTOS E SETENTA E SEIS REAIS).**

**CONDIÇÕES GERAIS:**

- a) Declaramos para todos os efeitos legais que, ao apresentar esta proposta, com os preços e prazos acima indicados, estamos de pleno acordo com as condições gerais e especiais estabelecidas para esta licitação, as quais nos submetemos incondicional e integralmente.
- b) Os valores apresentados englobam todos os custos operacionais de atividade, incluindo despesas de frete, seguro, combustível, custos que abrangem todos os tributos (impostos, taxas, emolumentos, contribuições fiscais e para fiscais), fornecimento de mão de obra especializada, leis sociais, administração, lucros, equipamentos e ferramental, transporte de matéria e de pessoal e qualquer outra despesa não especificada neste edital.
- c) Finalmente, declaramos que temos pleno conhecimento de todos os aspectos relativos à licitação em causa e nossa plena concordância com as condições estabelecidas no Edital da licitação e seus Anexos.

**PRAZO DE GARANTIA:** A garantia será de 12 (doze) meses, a contar do recebimento definitivo do objeto pela Contratante.

**PRAZO DE ENTREGA:** O prazo de entrega do objeto é de até 15 (quinze) dias, contados a partir da data da Ordem de Fornecimento, em remessa parcelada, diretamente na Secretaria de Educação, conforme solicitação, nos horários previamente estabelecidos pelo setor competente da Secretaria.

**FRANCIELI**

Assinado de forma digital por FRANCIELI BAGATOLI:0 BAGATOLI06922044908 Dados: 2023.07.04 09:41:18 -03'00'

Avenida Juscelino K. de Oliveira, nº117 – Sala 04, Seminário, Taió – SC, CEP 89190-000; CNPJ: 28.706.488/0001-96, I.M: 700294, I.E: 25.036.951-18  
 Telefone (47) 3919-0060; E-mail jurídico: [juridico@infoinovatech.com.br](mailto:juridico@infoinovatech.com.br) / E-mail documentos: [doc@infoinovatech.com.br](mailto:doc@infoinovatech.com.br) / E-mail financeiro: [financeiro@infoinovatech.com.br](mailto:financeiro@infoinovatech.com.br) / E-mail pedidos/orçamentos: [pedidos@infoinovatech.com.br](mailto:pedidos@infoinovatech.com.br)





**VALIDADE DA PROPOSTA COMERCIAL:** 60 (sessenta) dias contados a partir da data da sessão pública do Pregão.

**CONDIÇÕES DE PAGAMENTO:** O pagamento será realizado no prazo máximo de até 30 (trinta) dias, contados a partir do recebimento da Nota Fiscal ou Fatura, como devido atesto do Gestor responsável pelo acompanhamento da execução do Contrato, através de ordem bancária, para crédito em banco, agência e conta corrente indicados pelo contratado.

**Obs.: E-mail geral para envio de pedidos, dúvidas e demais questionamentos:** [pedidos@infoinovatech.com.br](mailto:pedidos@infoinovatech.com.br)  
**E-mail destinado somente ao envio de Atas, Contratos, Aditivos e dúvidas sobre documentações:** [doc@infoinovatech.com.br](mailto:doc@infoinovatech.com.br)  
**Peço por gentileza para atentar-se aos e-mails para que não ocorram divergências.**

TAIÓ - SC, 03 DE JULHO DE 2023.

FRANCIELI

Assinado de forma digital

por FRANCIELI

BAGATOLI:0

BAGATOLI:06922044908

Dados: 2023.07.04

09:41:24 -03'00'

6922044908



Avenida Juscelino K. de Oliveira, nº117 – Sala 04, Seminário, Taió – SC, CEP 89190-000; CNPJ: 28.706.488/0001-96, I.M: 700294, I.E: 26.036.051-1,  
Telefone (47) 3919-0060; E-mail jurídico: [juridico@infoinovatech.com.br](mailto:juridico@infoinovatech.com.br) / E-mail documentos: [doc@infoinovatech.com.br](mailto:doc@infoinovatech.com.br) / E-mail financeiro:  
[financeiro@infoinovatech.com.br](mailto:financeiro@infoinovatech.com.br) / E-mail pedidos/orçamentos: [pedidos@infoinovatech.com.br](mailto:pedidos@infoinovatech.com.br)

# Consul

## Guia Rápido

Lavadoras Consul  
15 kg (CWH15A)  
Como funciona seu produto

Fale com a Consul  
Dúvidas de instalação ou funcionamento, reclamação, acesso técnico, assistência, consulte conosco em nosso site para dúvidas e reclamações: 0800-0770-0770  
Demais localidades: 0800-0770-0770



Comece por aqui. Se você quer tirar o máximo proveito da tecnologia contida neste produto, leia o Guia Rápido por completo.

### INSTALE A LAVADORA

Realize a instalação seguindo as instruções do Manual do Produto que vem dentro da Lavadora. Garanta que o produto esteja nivelado para o seu correto funcionamento. Caso o gabinete da lavadora apresente filme protetivo, você pode retirá-lo. O filme protetivo não impacta na funcionalidade do produto.

### ABASTEÇA SUA LAVADORA COM ROUPAS

Verifique nas etiquetas das roupas se elas podem ser lavadas na máquina. Não lave tecidos impermeáveis na Lavadora. Coloque as roupas abertas no cesto, distribuindo-as de maneira uniforme ao redor do agitador. A régua que se encontra dentro do cesto da Lavadora indica o nível de água. O mesmo nível que deve ser considerado no copo dosador para a quantidade ideal de sabão em pó.

### ABASTEÇA SUA LAVADORA COM INSUMOS

#### ABASTEÇA O DISPENSER LIMPA FÁCIL

O Dispenser Limpa Fácil é um dispenser fixo que armazena em 2 compartimentos os produtos de limpeza e os distribui automaticamente durante as etapas de lavagem. Para usar basta abastecê-los conforme as instruções abaixo.

#### COMPARTIMENTO DE SABÃO:

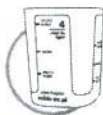

- Para abastecer o compartimento de sabão em pó, utilize o copo dosador que acompanha a sua lavadora.
- Dosagem Fácil: Após colocar as roupas na lavadora, abasteça a quantidade de sabão em pó de acordo com o nível de água e nível de sujeira das roupas que serão selecionados no painel.
- Este compartimento deve ser abastecido apenas com sabão em pó ou atvejante em pó.
- Nunca coloque o sabão em pó diretamente sobre as roupas, pois isto poderá manchá-las.
- Caso queira utilizar sabão líquido, siga a recomendação que está na embalagem do fabricante de sabão. Nunca jogue o sabão diretamente nas roupas, pois isto poderá manchá-las.

• Sempre utilize o copo dosador para abastecer o compartimento de sabão em pó. A quantidade máxima de sabão que pode ser colocada neste compartimento é 240 ml (aproximadamente 170 g).

#### Classificação para o nível de sujeira:

- Pouco sujas: Roupas que você usou apenas uma vez e não possuem manchas (ex.: roupas com suor).
- Sujas: Roupas que você usou mais de uma vez e que não possuem manchas.
- Muito sujas: roupas que você usou durante algum tempo ou com manchas (ex.: roupas de cama e banho).

#### COMPARTIMENTO DE AMACIANTE:

- O uso de amaciante é opcional.
- Alguns amaciantes são muito viscosos e podem deixar resíduo no compartimento. Neste caso, dilua-os com um pouco de água antes de usar.
- Não ultrapasse o nível máximo (MAX) do dispensar. Caso isso ocorra, o sifão pode dispensar o produto antes do tempo adequado, podendo manchar os tecidos.
- O nível máximo desse compartimento é indicado para nível 4 de água. Reduza a quantidade do produto para os outros níveis de água.
- Nunca coloque o amaciante direto sobre as roupas, pois isto poderá manchá-las. Sempre utilize o dispenser de amaciante.
- Não utilize amaciante no ciclo panos de limpeza, pois esse programa não aproveita o uso deste insumo.

#### COMPARTIMENTO DE TIRA MANCHAS LÍQUIDO:

- O uso de Tira manchas é opcional.
- O Tira manchas auxilia no branqueamento e remoção das manchas.
- Abasteça com Tira manchas líquido no recipiente indicado no contorno do cesto da Lavadora. Para evitar derramamento, utilize um recipiente com bico de despejo.
- Siga a quantidade recomendada pelo fabricante.
- Para o Tira manchas em pó utilize o compartimento de sabão e siga a quantidade recomendada pelo fabricante.
- Use água sanitária (alvejante clorado) somente para roupas brancas. Para tecidos coloridos, use Tira manchas especial sem cloro. Tira manchas clorado pode provocar desbotamento e/ou manchamento.

### PROGRAME A LAVADORA

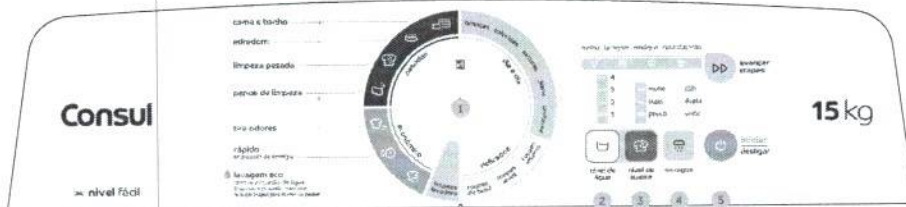

Escolha o programa de lavagem mais adequado ao tipo das roupas.

Selecione o nível de água de acordo com a altura que as roupas atingirem na régua de nível do cesto.

Selecione o nível de sujeira das roupas. Muito: para uma maior movimentação das roupas durante a lavagem, indicado para roupas com sujeiras mais difíceis de serem removidas. Sujas: para movimentação normal das roupas durante a lavagem, ciclo e menor movimentação. Pouco: a agitação da Lavadora fica mais lenta para cuidar e lavar adequadamente os tecidos.

Se desejar, altere a quantidade e o tipo de enxágue. Os programas possuem o número de enxágues pre-definidos, mas se necessário você poderá acrescentar ou reduzir a quantidade de enxágues além de selecionar se deseja que seu enxágue seja eco ou normal. Enxágue único: 1 enxágue. Enxágue duplo: 2 enxágues. Enxágue único + Eco: 1 enxágue com 10% a menos de água. Enxágue duplo + Eco: 2 enxágues com 10% a menos de água.

Pressione a tecla iniciar/desligar para iniciar a lavagem.

#### IMPORTANTE

Durante a lavagem, caso a lâmpada for acendida e necessitar o aquecimento e botão iniciar/desligar para que o produto continue a lavagem.

#### AVANÇAR ETAPAS

Para retirar ou adicionar etapas pressione a tecla avançar etapas até a etapa desejada.

#### IMPORTANTE

Durante a lavagem, o seletor de programas 1 permanece parado no programa escolhido. Você pode acompanhar a evolução da lavagem através das luzes indicadoras de etapas (ao lado da tecla avançar etapas).

#### PROGRAMA LAVAGEM ECONÔMICA COM REUTILIZAÇÃO DE ÁGUA

A luz da etapa de lavagem irá piscar indicando o momento de reutilizar a água.

Posicione a mangueira de saída onde deseja armazenar a água.

Pressione o avançar etapas para acionar ou interromper a drenagem.

Ao final da drenagem, a lavadora irá iniciar o enxágue automaticamente. Recoloque a mangueira no local de origem.

#### IMPORTANTE

Caso não reutilize a água, ela será drenada automaticamente após os minutos, contabilizando com o ciclo normalmente. Para cancelar o processo de reuso, pressione 2 vezes o botão avançar etapas para iniciar a etapa enxágue.

### PROGRAMAS DE LAVAGEM

Programa	O que tem no programa	Tempo do programa (horas)*
Camã e banho	Molho + Lavagem + Enxágue + Centrifugação	1:36
Edredom	Molho + Lavagem + Enxágue + Centrifugação	1:33
Limpieza pesada	Molho + Lavagem + Enxágue + Centrifugação	2:04
Panos de limpeza**	Lavagem + Enxágue + Centrifugação	2:27
Tira odores	Lavagem + Enxágue + Centrifugação	0:36
Rápido	Lavagem + Enxágue + Centrifugação	0:29
Lavagem eco	Lavagem + Enxágue + Centrifugação	0:46
Branças	Molho + Lavagem + Enxágue + Centrifugação	1:42
Coloridas	Lavagem + Enxágue + Centrifugação	0:51
Escuras	Lavagem + Enxágue + Centrifugação	0:43
Jeans	Molho + Lavagem + Enxágue + Centrifugação	1:21
Uniforme	Molho + Lavagem + Enxágue + Centrifugação	1:55
Roupas íntimas	Lavagem + Enxágue + Centrifugação	1:03
Roupas leves	Molho + Lavagem + Enxágue + Centrifugação	1:46
Roupas de bebê	Molho + Lavagem + Enxágue + Centrifugação	2:20
Limpeza da Lavadora***	Lavagem + Enxágue + Centrifugação	0:54

\*Os tempos desta tabela são aproximados e NÃO consideram o tempo gasto com o enchimento e drenagem do produto, pois este tempo depende da instalação hidráulica de sua residência. Nos tempos apresentados foram considerados os programas conforme as configurações iniciais de cada programa.

\*\*Não utilize amaciante no ciclo panos de limpeza, pois esse programa não aproveita o uso deste insumo e pode apresentar níveis de água diferentes dos demais ciclos. \*\*\*Este programa é específico para a limpeza da Lavadora e não deve ser usado para a lavagem de roupas.

### INFORMAÇÕES IMPORTANTES DE FUNCIONAMENTO

#### SPRAY D'ÁGUA

Durante o enchimento, o jato de água é acionado para ajudar a molhar as roupas, melhorando o cuidado com os artigos.

#### IMPORTANTE

Após o término do enchimento, o spray d'água permanece acionado por alguns segundos para evitar seu sistema. Esta é uma característica normal do produto.

#### SISTEMA ANTI-DESBALANCEAMENTO

A sua Lavadora possui um sistema que identifica o desbalanceamento excessivo das roupas. Caso ocorra o desbalanceamento durante a centrifugação, a Lavadora entra em uma rotina especial que consiste em um novo enchimento e agitação para tentar acomodar as roupas novamente. Se mesmo depois da tentativa de ajuste, as roupas ainda estiverem desbalanceadas, a Lavadora interrompe a centrifugação.

Caso isto ocorra, pressione a tecla iniciar/desligar, abra a tampa e redistribua as roupas uniformemente ao redor do cesto. Para centrifugar novamente, avance até a etapa de centrifugação e pressione a tecla iniciar/desligar.

#### CICLO EDREDOM

Ciclo Edredom: Antes de lavar o Edredom, verifique a indicação na etiqueta da peça permitindo a lavagem à máquina. É recomendado a lavagem apenas de Edredom Casal. Sempre utilize o nível 4 de água (configuração padrão) e utilize, no máximo, a quantidade de sabão em pó representada pela indicação de muito sujas no copo dosador, nível 3.

\* Teste realizado com edredom duplo face casal 200 fios, tecido 100% algodão, enchimento 100% poliéster de dimensões 2,2 m x 2,4 m, 2,8 kg.





COMO LIMPAR A LAVADORA

**ADVERTÊNCIA**

**Risco de Choque Elétrico**

Retire o plugue da tomada antes de efetuar qualquer manutenção do produto.  
Recoloque todos os componentes antes de ligar o produto.

Não seguir estas instruções pode trazer risco de morte ou choque elétrico.



**FILTRO DE FIAPOS**

A cada lavagem realize a limpeza do filtro de fiapos que se encontra dentro do agitador. Lave-o em água corrente e se necessário, faça uso de uma escova para auxiliar a limpeza.

**DISPENSER LIMPA FÁCIL**

Para realizar a limpeza do Dispenser Limpa Fácil de sua Lavadora, retire a moldura dos compartimentos e lave em água corrente. Para limpar o interior do compartimento utilize uma esponja ou pano macio.

Remova o sifão do compartimento de amaciante lavando-o. Lave com água corrente e uma esponja macia. Depois recoloque o sifão no compartimento.

Após a limpeza recoloque a moldura.

**IMPORTANTE**

Após o final do ciclo é normal ter o acúmulo de água no dispenser. Após durante a centrifugação a água que está na parte superior do dispenser pode cair, permanecendo nela até a próxima lavagem. Esta característica não diminui a vida útil do produto.

**LIMPEZA EXTERNA DA LAVADORA**

Para não danificar e aumentar a vida útil da sua Lavadora:  
• Limpe a tampa semanalmente, evitando acúmulo de resíduos. Nunca utilize limpa-vidros para não danificar o material utilizado na Lavadora.  
• Use sabão neutro, aplicado com um pano macio. Nunca utilize álcool, removedores ou substâncias abrasivas, principalmente na tampa, pois poderá ocorrer uma reação química, danificando a Lavadora.

**IMPORTANTE**

Não utilize jatos de água ao limpar a sua Lavadora, para não danificar os componentes elétricos, e que pode ocasionar com o risco de choque elétrico.

**LIMPEZA DA TELA-FILTRO DA MANGUEIRA DE ENTRADA**

Sujeiras da rede de água da residência podem se depositar na tela-filtro da mangueira de entrada ocasionando uma diminuição na velocidade e na quantidade de água que entra na Lavadora, fazendo com que ela demore para encher. Para limpar a tela-filtro da mangueira de entrada, desrosqueie a mangueira da torneira e utilize uma escova para limpar a tela.

**IMPORTANTE**

Mantenha a tela-filtro na mesma posição que veio de fábrica. Nessa posição, evita-se que impurezas presentes na água obstruam o filtro.

**LIMPEZA INTERNA DA LAVADORA**

A cada mês, faça a limpeza interna da Lavadora seguindo os 4 passos abaixo:

1. Certifique-se de que não exista nenhuma peça de roupa no interior da Lavadora.
  2. Coloque 1/2 litro de alvejante (água sanitária) diretamente no cesto;
  3. Selecione o programa Limpeza Lavadora;
  4. Deixe a Lavadora realizar o programa completo de lavagem.
- Caso necessário limpe o cesto com um pano úmido e detergente neutro.

**SOLUÇÃO DE DÚVIDAS**

Dúvida	Possível causa	Solução
<b>Panela piscando</b>		
Luzes do nível 4 de água e centrifugação alternando com as luzes de lavagem e enxágue.	Sobretensão. Produto conectado a uma tensão superior à tensão nominal do produto.	Verifique se a tensão da tomada é compatível com a tensão da Lavadora.
Luzes do nível 4 de água e molho alternando com a de centrifugação.	Tempo de enchimento excedido.	Verifique se a pressão de água está de acordo com a pressão especificada no Manual do Produto.
<b>Lavadora não solta água</b>		
Lavadora não solta água.	Mangueira de saída de água está instalada acima de 1,20 m. Mangueira de saída de água dobrada.	Reveja as informações de instalação e posicione a mangueira na altura adequada. Desobstrua a mangueira.
Entrada de água pulsada no enxágue.	Característica do enchimento do enxágue.	Durante o último enxágue, o enchimento acontece de forma alternada entre os dois compartimentos para ajudar o dispensamento do amaciante.
<b>Barulho/estalo</b>		
Lavadora freiando.	Lavadora não está nivelada.	Nivele os pés da Lavadora.
Barulho intermitente antes de iniciar o enxágue e a centrifugação.	Barulho da eletrobomba de drenagem.	Antes do início do enxágue e da centrifugação a bomba retira a água da Lavadora gerando um barulho intermitente característico e normal do produto.
Barulho no início da centrifugação.	Roupa desbalanceada.	Redistribua as roupas ao redor do agitador e coloque a Lavadora para centrifugar novamente.
<b>Agita e para</b>		
Agita e para.	Característica do programa de lavagem.	Característica normal do produto. Tanto no molho, quanto na lavagem e no enxágue, ocorrem agitações curtas e pausas.
<b>Agitação lenta</b>		
Agitação lenta.	Os programas de lavagem da Lavadora possuem agitações diferentes.	Veja as instruções do painel de sua Lavadora que se encontram na página da frente deste Guia.
<b>Não centrifuga</b>		
Demora para iniciar o enxágue e a centrifugação.	Produto drenando a água antes da centrifugação e enxágue.	A centrifugação inicia-se em até 5 min após o esvaziamento total da Lavadora.
Roupa molhada.	Centrifugação com roupas de tecido sintético junto a outros tecidos (ex. algodão). Roupa desbalanceada.	Prefera lavar diferentes tecidos em diferentes lavagens. Alguns tecidos agem como uma barreira para a extração de água de outras peças, saindo mais molhadas. Redistribua as roupas ao redor do agitador e coloque a Lavadora para centrifugar novamente. Verifique se o nível de água selecionado está adequado com a quantidade de roupas colocadas na Lavadora.
<b>Resíduo nos compartimentos</b>		
Resíduo no Dispenser Limpa Fácil.	Baixa pressão da água. Sabão empedrado. Amaciante muito viscoso. Característica do produto.	Consulte um encanador ou a companhia de fornecimento de água. Não utilize sabão empedrado. Verifique o prazo de validade do sabão. Dilua o amaciante antes de colocá-lo no dispenser. Ao final do ciclo é normal ter o acúmulo de água no dispenser, pois durante a centrifugação a água que está na parte superior do dispenser pode cair, permanecendo nela até a próxima lavagem. Esta característica não diminui a sua vida útil do produto.
<b>Manchas amareladas ou com cor de ferrugem</b>		
Manchas amareladas ou com cor de ferrugem.	Abastecimento de água.	Verifique se a água que sai da torneira está amarelada utilizando um pano branco. Neste caso, consulte um encanador.
<b>Entrada de água na centrifugação</b>		
Entrada de água quando selecionar somente Centrifugação.	Característica do produto.	A entrada de água ocorre para distribuir uniformemente as roupas ao redor do agitador, evitando desbalanceamento, limalhação ou movimentação do produto.

Dúvida	Possível causa	Solução
<b>Bolinhas de sujeira ou Manchas</b>		
Bolinhas/manchas pretas ou cinzas com aspecto oleoso.	Quantidade de sabão inadequada. Amaciante muito viscoso.	Seguir recomendações de quantidade de sabão deste Guia Rápido de Uso. Se o amaciante que você costuma usar for mais viscoso, procure diluí-lo em água, respeitando a quantidade máxima de 120 ml.
	Muito amaciante.	Não ultrapasse a quantidade máxima de amaciante 120 ml caso contrário, o amaciante será dispensado nas roupas antes do momento adequado.
	Falta de limpeza interna da Lavadora.	A cada mês, faça a limpeza interna da Lavadora seguindo as orientações deste Guia.
<b>Pulso no motor</b>		
Pulso no motor após iterações (abertura e fechamento da tampa ou queda de energia) em etapas de drenagem e centrifugação.	Característica do produto – rotina de proteção.	Sem ação.
<b>Não funciona</b>		
Produto não funciona após abertura e fechamento da tampamóvel.	Característica do produto – rotina de proteção.	Pressionar a tecla Iniciar/desligar após o fechamento da tampa móvel.

**Caso o botão seja removido, para recolocar siga os seguintes procedimentos:**

1. Gira o seletor até o chanto ficar na horizontal e apontado para baixo.
2. Insira o botão com a seta indicando o programa limpeza lavadora.

**DADOS TÉCNICOS**

Modelo	CWH15A
<b>Dimensão e peso sem embalagem</b>	
Altura com a tampa fechada (pés na máxima)	100 cm
Altura com a tampa aberta (pés na máxima)	140 cm
Largura	63 cm
Profundidade	70 cm
Peso	38 kg
<b>Consumo máximo de energia*</b>	0,465 kWh
127 V / 220 V	
<b>Consumo máximo de água*</b>	186 litros
127 V / 220 V	
<b>Capacidade de roupa seca*</b>	15 kg
Tensão	127 V~/220 V~
<b>Varição de tensão admitida</b>	106 a 132 V~/198 a 242 V~

\* Programa Planos de Limpeza, Molho, Nível de água 4, Nível de sujeira muito suja, Enxágue Único.  
\* A capacidade nominal é declarada com base em uma carga de roupas específica para testes. Esta carga é composta por diferentes artigos, cujas características são especificadas pela Portaria do Ministério do Desenvolvimento, Indústria e Comércio Exterior - MDIC, nº 185. Para um bom desempenho da sua Lavadora, o volume das roupas também deve ser considerado, pois existem certos tipos de artigos que, apesar de leves, são volumosos e podem não caber na máquina de lavar, inviabilizando sua lavagem em razão da dimensão do espaço interno do produto (por exemplo: tecidos sintéticos de modo geral e artigos com enchimento de espuma).



E-Mail

Mais ▾

Mensagem 1 de 1378



Criar email

Caixa de entrada (10)

Rascunhos (15)

Enviados

Spam (5)

Lixeira

## COMPLEMENTAÇÃO DAS IFMORMAÇÕES DA EMPRESA INOVA TECH - PREGÃO 029.23



C Você  
Para: [Secretaria de Educação](#) ▾



Hoje 13:32

Visualizar 2 anexos

--Segue complementação das informações da empresa INOVA TECH, referente ao Pregão Eletrônico 029/2023, para análise e parecer.  
Atenciosamente,  
Joselane Maria Silva  
Pregoeira

CPL - Comissão Permanente de Licitação

Prefeitura de São Lourenço da Mata

Tel.: (81) 98172-3149



2 anexos

[Baixar todos os anexos](#)

CATALOGO_ITEM1 0.pdf 1.4 MB PDF	PROPOSTA READE QUADA FINAL.pdf 276 KB PDF
--	--



11% usado



Ofício n.º 201/2023 – SEDUC/SLM

São Lourenço da Mata, 18 de agosto de 2023.

A Senhora  
Joselane Maria Silva  
Pregoeira

Assunto: Parecer Técnico

Prezada Senhora,

Venho por meio deste encaminhar Parecer Técnico das Marcas apresentadas nas propostas ganhadoras do Pregão Eletrônico nº 029/2023.

- **Item 1 BEBEDOURO ÁGUA GARRAFÃO** – Conforme catálogo o modelo apresentado pela empresa BT COMÉRCIO INTELIGENTE, CNPJ 45.329.312/0001-81, atende as especificações conforme Termo de Referência;

- **Itens 2 e 3 FREEZER TIPO HORIZONTAL CAPACIDADE 510L** – Conforme catálogo o modelo apresentado pela empresa FERRUD COMÉRCIO LTDA, CNPJ 03.036.083/0001-67, não atende as especificações conforme Termo de Referência. O modelo apresentado em catálogo é de 503l, quando deveria ser de 510l ou superior;

- **Item 4 LIQUIDIFICADOR INDUSTRIAL 6L** – Conforme catálogo o modelo apresentado pela empresa INOVA TECH INFORMÁTICA, CNPJ 28.706.488/0001-96, atende as especificações conforme Termo de Referência;

- **Item 5 LIQUIDIFICADOR INDUSTRIAL 10L** – Conforme catálogo o modelo apresentado pela empresa INOVA TECH INFORMÁTICA, CNPJ 28.706.488/0001-96, atende as especificações conforme Termo de Referência;

- **Item 6 FOGÃO INDUSTRIAL 4 BOCAS** – Conforme catálogo o modelo apresentado pela empresa ASSUNÇÃO E LAVOR TECNOLOGIA, CNPJ 45.538349/0001-10, não atende as especificações conforme Termo de Referência. O modelo apresentado em catálogo possui dimensões inferiores ao solicitado em edital – **Proposta:** Largura 790mm e Altura 800mm, **Termo de Referência:** Largura 970mm e Altura 810mm;

- **Item 7 ESPREMEDOR DE FRUTAS INDUSTRIAL** – Conforme catálogo o modelo apresentado pela empresa INOVA TECH INFORMÁTICA, CNPJ 28.706.488/0001-96, atende as especificações conforme Termo de Referência;



**Item 8 FOGÃO INDUSTRIAL 6 BOCAS** – Conforme catálogo o modelo apresentado pela empresa FERRUD COMÉRCIO LTDA, CNPJ 03.036.083/0001-67, atende as especificações conforme Termo de Referência;

**Item 9 REFRIGERADOR DUPLEX 450L** – Conforme catálogo o modelo apresentado pela empresa INOVA TECH INFORMÁTICA, CNPJ 28.706.488/0001-96, atende as especificações conforme Termo de Referência;

**Item 10 MÁQUINA DE LAVAR ROUPA** – Conforme catálogo o modelo apresentado pela empresa INOVA TECH INFORMÁTICA, CNPJ 28.706.488/0001-96, **não** atende as especificações conforme Termo de Referência. O modelo apresentado em catálogo possui tampa com fechamento superior, quando deveria ser tampa com fechamento frontal, conforme edital;

**Item 11 MÁQUINA DE SECA ROUPA** – Conforme catálogo o modelo apresentado pela empresa INOVA TECH INFORMÁTICA, CNPJ 28.706.488/0001-96, atende as especificações conforme Termo de Referência.

**Item 12 VENTILADOR DE PAREDE 50 CM** – Conforme catálogo o modelo apresentado pela empresa SM CORDEIRO DE MELO LTDA, CNPJ 05.560.250/0001-08, atende as especificações conforme Termo de Referência. deveria ser tampa com fechamento frontal, conforme edital;

Sem mais para o momento, deixo meus sentimentos de consideração e faço saber que estamos à disposição para quaisquer esclarecimentos que porventura possam ocorrer.

Atenciosamente,



Prefeitura Municipal de São Lourenço da Mata - PE  
**Daniel Clemente dos Santos**  
Divisão de Acomp. dos Prog. Federais  
Port. n.º 216/2021 / Mat. n.º 875946

Recebi em 21/08/23  
Joelane

**ESTADO DE PERNAMBUCO**  
**MUNICÍPIO DE SÃO LOURENÇO DA MATA**

**COMISSÃO PERMANENTE DE LICITAÇÃO**  
**CONVOCAÇÃO PARA RETOMADA DO PREGÃO ELETRÔNICO N°**  
**029.2023**



PROCESSO LICITATÓRIO N° 047/2023 – PREGÃO ELETRÔNICO N° 029/2023. Objeto: Registro de Preço para eventual Contratação de empresa especializada para fornecimento parcelado de Eletrodomésticos para atender as necessidades das Escolas da rede municipal de ensino de São Lourenço da Mata – PE, conforme condições, quantidades e exigências estabelecidas no Termo de Referência, Anexo I do Edital. O Município de São Lourenço da Mata, por meio da sua Pregoeira, convoca aos participantes do pregão acima epigrafado para a sessão de continuidade que ocorrerá do dia 23 de agosto de 2023, às 11:00 (onze horas). REFERÊNCIA DE TEMPO: horário de Brasília (DF). LOCAL: Portal Bolsa Nacional de Compras – BNC [www.bnc.org.br](http://www.bnc.org.br).

São Lourenço da Mata, 21 de agosto de 2023.

**JOSELANE MARIA SILVA**  
Pregoeira

**Publicado por:**  
Joselane Maria Silva  
**Código Identificador:**A89504D2

Matéria publicada no Diário Oficial dos Municípios do Estado de Pernambuco no dia 22/08/2023. Edição 3410  
A verificação de autenticidade da matéria pode ser feita informando o código identificador no site:  
<https://www.diariomunicipal.com.br/amupe/>

TERMO DE ENCERRAMENTO DE VOLUME 01



PROCESSO LICITATÓRIO Nº 047/2023  
PREGÃO ELETRÔNICO Nº 029/2023

**Órgão Realizador do Certame:**  
SECRETARIA DE EDUCAÇÃO.

Objeto: A presente licitação tem como objeto a formação de **Registro de Preço para eventual contratação de Empresa especializada para fornecimento parcelado de eletrodomésticos para atender as necessidades das escolas da rede municipal de ensino de São Lourenço da Mata – PE.**

Neste ato encerra-se o **1º volume** dos autos do processo licitatório supramencionado, iniciado na página de nº 01 e findando na página de nº 535, esta folha, e na sequência, **volume nº II**, seguem demais documentos que integram o processo licitatório anteriormente citado.

Responsável/Matricula nº